

# ARDESTO

УЛЬТРАЗВУКОВИЙ ЗВОЛОЖУВАЧ ПОВІТРЯ  
Інструкція з експлуатації

УЛЬТРАЗВУКОВОЙ УВЛАЖНИТЕЛЬ ВОЗДУХА  
Инструкция по эксплуатации

ULTRASONIC HUMIDIFIER  
Instruction manual



Уважно прочитайте інструкцію перед початком використання виробу.

Внимательно прочитайте инструкцию перед началом использования прибора.

Please read the instruction manual carefully before use.

**USH-M-CNTRTCH-8L-W**

## **ЗМІСТ**

Інструкції з безпеки.....	3
Компоненти.....	6
Використання пристрою.....	7
Встановлення.....	9
Панель керування.....	10
Як заливати воду.....	10
Догляд і технічне обслуговування.....	11
Технічні характеристики.....	13
Усунення несправностей.....	13
Утилізація.....	14

## ЗАГАЛЬНІ ВКАЗІВКИ З БЕЗПЕКИ

Дякуємо, що придбали наш зволожувач повітря. Перед використанням уважно прочитайте інструкції з безпеки.

Суворо дотримуйтесь інструкцій, помічених знаком .

### Примітки

1. Зволожувач можна використовувати з водою з гіпохлоритною кислотою. Рекомендуємо використовувати воду з вмістом гіпохлоритної кислоти 40 ppm.

(Примітка: зависока концентрація гіпохлоритної кислоти може призвести до зниження терміну служби зволожувача.)

2. Зволожувач також можна використовувати з ефірними маслами.

Ємність для ефірних масел розташована на задній панелі зволожувача та відкривається легким натисканням. Покладіть шматок тканини й нанесіть на нього кілька крапель ефірних масел, щоб насолодитися ароматом. (НЕ додавайте забагато ефірних масел, інакше це може призвести до появи тріщин на зволожувачі через корозію).

Уважно прочитайте цю інструкцію з експлуатації перед початком використання пристрою та збережіть її для подальшого використання в якості довідкового матеріалу.

### НЕБЕЗПЕЧНО!

- Не допускайте потрапляння рідин, як-от води або (легкозаймистих) мийних засобів, у нижню частину виробу, щоб уникнути ураження електричним струмом або займання.
- Не занурюйте виріб у воду або будь-яку іншу рідину або (легкозаймистий) мийний засіб, щоб уникнути ураження електричним струмом або займання.

## УВАГА!

- Перед підключенням виробу до електромережі переконайтеся, що напруга, зазначена на виробі, відповідає напрузі в мережі.
- Уникайте контакту пристрою з джерелами тепла, уникайте потрапляння на нього прямих сонячних променів. Встановлюйте пристрій на відстані більше 2 метрів від інших електричних виробів, щоб уникнути потрапляння на них вологи.
- Цей прилад можуть використовувати діти у віці від 8 років та особи з обмеженими фізичними, чуттєвими або розумовими можливостями або з недостатністю досвіду й знань, якщо вони перебувають під постійним наглядом або їх проінструктовано щодо безпечного використання приладу та вони розуміють можливі небезпеки. Діти не повинні бавитися з приладом. Очищення та обслуговування споживачем не повинні здійснювати діти без нагляду.
- Слідкуйте, щоб діти не гралися з пристроєм.
- Не закривайте отвори для входу та виходу повітря.
- У разі пошкодження шнура живлення його треба замінити спеціальним шнуром чи комплектом, наданим виробником чи сервісною службою.

## Примітки

- Перед першим використанням витримайте пристрій при кімнатній температурі протягом 30 хвилин.
- Для заповнення пристрою використовуйте тільки чисту воду з температурою нижче 40 градусів.
- Переконайтеся, що вилка щільно входить у розетку, інакше під час роботи пристрою вилка може нагріватися.
- Встановлюйте та використовуйте пристрій на сухій, стійкій і рівній поверхні.

- Не встановлюйте пристрій під кондиціонером, щоб на нього не крапав конденсат.
- Не кладіть книги або інші вологонепроникні предмети під пристрій.
- Сприятливі умови роботи зволожувача: температура 5 °С ~ 40 °С, відносна вологість < 80%.
- Перед увімкненням пристрою переконайтеся, що резервуар для води встановлено правильно, і долийте воду за необхідності.
- Не вдаряйте по пристрою твердими предметами.
- Не вставляйте пальці або сторонні предмети в отвори для входу та виходу повітря.
- Не використовуйте пристрій поруч із газовими приладами, нагрівальними приладами або плитами.
- Відключайте пристрій від електромережі після використання та перед чищенням.
- Не використовуйте пристрій у вологих або жарких приміщеннях, як-от ванній, туалеті або кухні.

## **КОМПЛЕКТАЦІЯ:**

Зволожувач повітря - 1 шт.

Щіточка для чищення - 1 шт.

Пульт дистанційного керування - 1 шт.

Інструкція з експлуатації (містить гарантійний талон) - 1 шт.

# КОМПОНЕНТИ

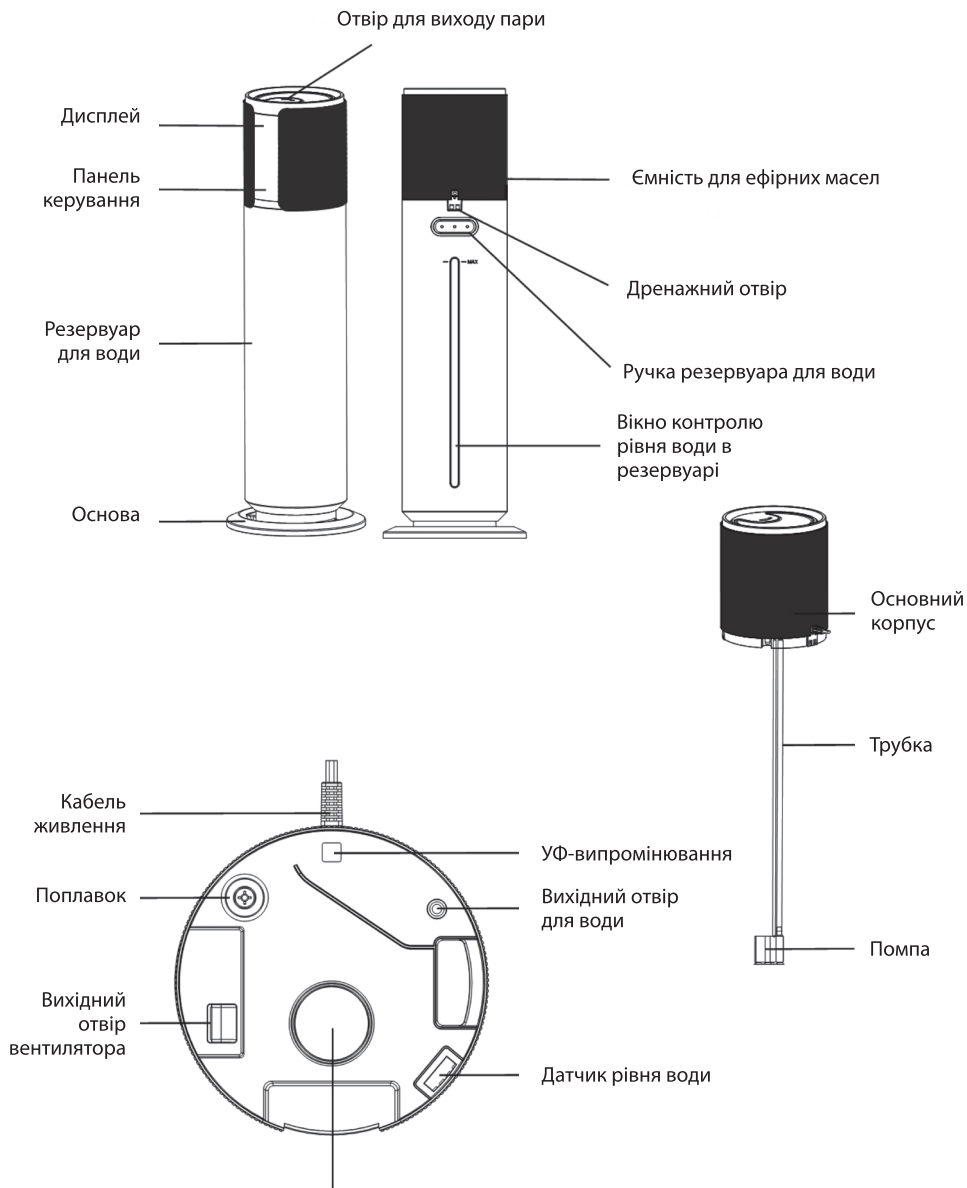

Ультразвуковий розпилювач

(торкатися до нього під час роботи категорично заборонено)

## ВИКОРИСТАННЯ ПРИСТРОЮ

Зніміть основний корпус

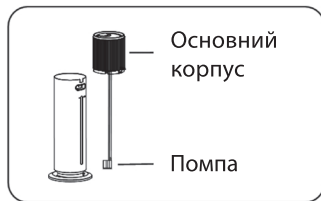

Залийте воду в резервуар для води

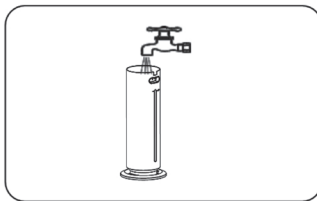

Не перевищуйте МАКСИМАЛЬНИЙ рівень води

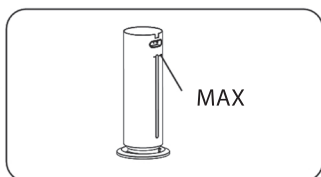

Помістіть помпу в призначене для неї місце в резервуарі для води



Встановіть основний корпус на резервуар для води

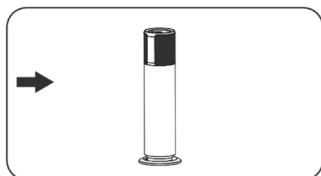

Увімкніть зволожувач



Встановіть зволожувач на стійку поверхню, зніміть основний корпус і захисний чохол із помпи, а потім залийте чисту воду в резервуар для води.

Встановіть основний корпус на резервуар для води, витріть воду з поверхні зволожувача та підключіть зволожувач до електромережі, щоб увімкнути його.

Перед використанням зніміть захисний чохол із помпи.

⚠️ Перед заповненням резервуара для води вийміть вилку з розетки. Не перевищуйте МАКСИМАЛЬНИЙ рівень води.

⚠️ Помпу необхідно встановити в призначене для неї місце в резервуарі для води.

Перед увімкненням живлення переконайтеся, що робоча напруга зволожувача відповідає напрузі в мережі.

Увімкніть перемикач POWER/MAX-MIN, загориться індикатор живлення та засвітиться дисплей, зволожувач почне працювати; кількість пари можна регулювати.

Коли рівень води в резервуарі занижений, зволожувач автоматично вимикається та загоряється індикатор нестачі води (червоним). Вимкніть живлення й витягніть вилку з розетки перед доливанням води.

 Під час доливання води та підняття основного корпусу з дренажного отвору витікатиме вода, це нормальне явище. Нахиліть основний корпус у бік дренажного отвору для зливу води.



## ВСТАНОВЛЕННЯ

 Дотримуйтеся інструкцій нижче, щоб правильно встановити зволожувач.



НЕ встановлюйте зволожувач під столом, інакше це може призвести до зниження ефективності зволоження.



НЕ встановлюйте зволожувач на килим або інші нестійкі поверхні, щоб уникнути падіння пристрою.



Встановлюйте зволожувач на відстані 30 см від стін і дерев'яних меблів.

## ПАНЕЛЬ КЕРУВАННЯ

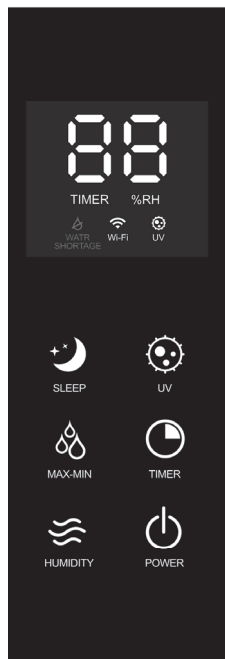

POWER

Підключивши зволожувач до електромережі, натисніть кнопку живлення, засвітиться дисплей і зволожувач почне працювати.



HUMIDITY

Натисніть кнопку вологості, щоб увімкнути функцію вологості, і на дисплеї загориться значок вологості. За замовчуванням рівень вологості становить від 40% до 90%. Зволожувач припинить видавати пару, коли вологість у приміщенні досягне заданого рівня.



TIMER

Натисніть кнопку таймера, щоб встановити час вимкнення (від 1 до 12 годин).



MAX-MIN

Передбачено три рівні пари: високий, середній і низький. Натисніть кнопку MAX-MIN, щоб вибрати бажаний рівень. Під час увімкнення зволожувача за замовчуванням встановлений максимальний рівень пари.



UV

Коли зволожувач увімкнено, натисніть кнопку УФ-стерилізації, щоб увімкнути або вимкнути функцію УФ-стерилізації. Ця функція відключена за замовчуванням під час увімкнення зволожувача.



SLEEP

Коли зволожувач увімкнено, натисніть кнопку сну, щоб увімкнути режим сну, дисплей вимкнеться, а зволожувач продовжить працювати у вихідному робочому режимі. Натисніть будь-яку функціональну клавішу, щоб вийти з режиму сну, і дисплей засвітиться знову.



Примітка: керування за допомогою ПДК нічим не відрізняється від керування за допомогою кнопок на панелі керування зволожувача.

## ЯК ЗАЛИВАТИ ВОДУ

Кришка

Заливати воду в отвір для виходу пари категорично заборонено.

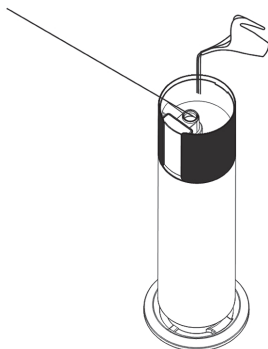
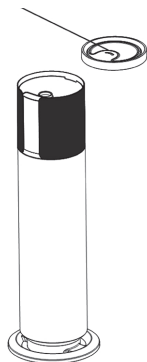

Вимкніть зволожувач.

Вийміть вилку з розетки й зніміть кришку.



Примітка: зніміть захисний чохол із помпи перед початком використання зволожувача.

Повільно налейте воду в основний корпус і переконайтеся, що рівень води не перевищує позначку MAX.



Примітка: заливати воду в отвір для виходу пари категорично заборонено.

Заповнивши резервуар водою, встановіть кришку на місце.

Ви також можете підняти основний корпус і залити воду прямо в резервуар для води.

## ДОГЛЯД І ТЕХНІЧНЕ ОБСЛУГОВУВАННЯ

1. Резервуар для води та розпилювач необхідно очищати щотижня. Відключайте пристрій від електромережі перед чищенням.
2. Зовнішню поверхню зволожувача протирайте чистою м'якою вологою тканиною.
3. Не використовуйте для чищення жорсткі предмети, щоб уникнути пошкодження зволожувача.
4. Не використовуйте для чищення хімічні мийні засоби.
5. Регулярно міняйте воду в резервуарі, щоб внутрішня частина резервуара залишалася чистою.
6. Якщо зволожувач не використовуватиметься протягом тривалого часу, вилийте воду з резервуара. Зберігайте зволожувач у прохолодному місці та уникайте потрапляння прямих сонячних променів.

## Видалення накипу

1. Перед чищенням вимкніть зволожувач і вийміть вилку з розетки.
2. Залийте засіб для видалення накипу в основний корпус, а потім додайте теплу воду (близько 60 °C), щоб засіб для видалення накипу розчинився, і залиште на 5-10 хвилин.
3. Використовуйте щітку, щоб очистити поверхню розпилювача.

## Поради

### Скупчення води в резервуарі

Ультразвуковий зволожувач використовує високочастотні коливання для перетворення води в пару. Резервуар для води - це перехідний резервуар, тому в ньому накопичуватиметься вода. Це нормальне явище.

### Регулювання кількості пари

Якщо під час використання зволожувача навколо нього утворюється вода, це означає, що вологість у приміщенні зависока, тому необхідно відрегулювати кількість пари відповідним чином.

### Пульт дистанційного керування

Перед використанням пульта дистанційного керування видаліть пластиковий ізоляційний елемент. Вставте ізоляційний елемент назад, якщо пульт дистанційного керування не використовується.

## ТЕХНІЧНІ ХАРАКТЕРИСТИКИ

Назва виробу	Ультразвуковий зволожувач повітря
Номер моделі	USH-M-CNTRTCH-8L-W
Режим роботи	Низький    Середній    Високий
Макс. кількість пари	170 мл/год    250 мл/год    300 мл/год
Номінальна потужність	28 Вт
Шум	≤ 35 дБ
Площа покриття	50 м <sup>2</sup>
Ємність резервуара для води	8 л
Розміри виробу	(Ш) 226 мм x (Д) 226 мм x (В) 710 мм
Вага нетто	2,2 кг
Вага в упаковці	3,2 кг
Функції безпеки	Таймер на 1 ~ 12 годин
	Автоматичне відключення при низькому рівні води в резервуарі

## УСУНЕННЯ НЕСПРАВНОСТЕЙ

Несправність	Можлива причина	Спосіб усунення
Дисплей не світиться, пара не виходить.	Зволожувач не підключений до електромережі або виникла проблема.	Перепідключіть зволожувач до електромережі. Якщо він як і раніше не працює, зверніться в авторизований сервісний центр.
Недостатньо води.	Вода не потрапляє в резервуар для води основного корпусу.	Підніміть основний корпус і перевірте, чи знятий захисний чохол із помпи, і подивіться, чи працює помпа.
	У резервуарі основного корпусу немає або не вистачає води.	Увімкніть зволожувач і подивіться, чи виходить вода з випускного отвору для води основного корпусу.
	Вода не виходить із випускного отвору помпи.	Перевірте, чи правильно приєднана трубка.
	Спрацював захист від низького рівня води в резервуарі.	Перевірте, чи плаває поплавков у резервуарі вгору та вниз.
Низька кількість пари.	У розпилювачі утворився накип або у воді забагато домішок.	Очистьте розпилювач і замініть воду.
Слабка пара.	Забруднився повітрязабірник основного корпусу.	Перевірте, чи не заблоковано повітрязабірник основного корпусу.
Сильний шум.	У резервуарі замало води або зволожувач встановлено на нестійкій поверхні.	Наповніть резервуар водою та встановіть зволожувач на стійку поверхню.

## УТИЛІЗАЦІЯ



Це маркування свідчить про те, що пристрій заборонено утилізувати разом з іншими побутовими відходами. Щоб уникнути можливої шкоди навколишньому середовищу або людському здоров'ю, спричиненої неконтрольованою утилізацією відходів, цей пристрій необхідно утилізувати відповідально, щоб забезпечити екологічно безпечне використання матеріальних ресурсів. Щоб здати старий пристрій для безпечної утилізації, зверніться в пункт збору відходів електричного й електронного обладнання або в магазин, де ви придбали пристрій.

## СОДЕРЖАНИЕ

Инструкции по безопасности.....	16
Компоненты.....	19
Использование устройства.....	20
Установка.....	22
Панель управления .....	23
Как заливать воду.....	23
Уход и техническое обслуживание.....	24
Технические характеристики.....	26
Устранение неисправностей.....	26
Утилизация.....	27

## МЕРЫ ПРЕДОСТОРОЖНОСТИ

Спасибо, что приобрели наш увлажнитель воздуха. Перед использованием внимательно прочтите инструкции по безопасности.

Строго соблюдайте инструкции, помеченные знаком .

### Примечания

1. Увлажнитель можно использовать с водой с хлорноватистой кислотой. Рекомендуем использовать воду с содержанием хлорноватистой кислоты 40 ppm. (Примечание: слишком высокая концентрация хлорноватистой кислоты может привести к снижению срока службы увлажнителя.)
2. Увлажнитель также можно использовать с эфирными маслами.  
Емкость для эфирных масел находится на задней панели увлажнителя и открывается легким нажатием. Положите кусок ткани и нанесите на него несколько капель эфирных масел, чтобы насладиться ароматом. (НЕ добавляйте слишком много эфирных масел, иначе это может привести к появлению трещин на увлажнителе из-за коррозии).

Внимательно прочтите эту инструкцию по эксплуатации перед началом использования устройства и сохраните ее для дальнейшего использования в качестве справочного материала.

### ОПАСНО!

- Не допускайте попадания жидкостей, таких как вода или (легковоспламеняющееся) моющее средство, в нижнюю часть изделия, чтобы избежать поражения электрическим током или возгорания.
- Не погружайте изделие в воду или любую другую жидкость или (легковоспламеняющееся) моющее



средство, чтобы избежать поражения электрическим током или возгорания.

## **ВНИМАНИЕ!**

- Перед подключением изделия к электросети убедитесь, что напряжение, указанное на изделии, соответствует напряжению в сети.
- Избегайте контакта устройства с источниками тепла, избегайте попадания на него прямых солнечных лучей. Устанавливайте устройство на расстоянии более 2 метров от других электрических изделий во избежание попадания на них влаги.
- Этот прибор могут использовать дети в возрасте от 8 лет и лица с ограниченными физическими и сенсорными или умственными возможностями или с недостаточностью опыта и знаний, если они находятся под постоянным наблюдением или их проинструктировали по безопасному использованию прибора и они понимают возможные опасности. Очистку и обслуживание потребителем не должны осуществлять дети без присмотра.
- Следите, чтобы дети не игрались с устройством.
- Не закрывайте отверстия для входа и выхода воздуха.
- В случае повреждения шнура питания его следует заменить специальным шнуром или комплектом, предоставленным производителем или сервисной службой.

## **Примечания**

- Перед первым использованием выдержите устройство при комнатной температуре в течение 30 минут.
- Для заполнения устройства используйте только чистую воду с температурой ниже 40 градусов.

- Убедитесь, что вилка плотно входит в розетку, иначе во время работы устройства вилка может нагреваться.
- Устанавливайте и используйте устройство на сухой, устойчивой и ровной поверхности.
- Не устанавливайте устройство под кондиционером, чтобы на него не капал конденсат.
- Не кладите книги или другие влагонепроницаемые предметы под устройство.
- Благоприятные условия работы увлажнителя: температура 5 °С ~ 40 °С, относительная влажность < 80%.
- Перед включением устройства убедитесь, что резервуар для воды установлен правильно, и долийте воду при необходимости.
- Не ударяйте по устройству твердыми предметами.
- Не вставляйте пальцы или посторонние предметы в отверстия для входа и выхода воздуха.
- Не используйте устройство рядом с газовыми приборами, нагревательными приборами или плитами.
- Отключайте устройство от электросети после использования и перед чисткой.
- Не используйте устройство во влажных или жарких помещениях, таких как ванная, туалет или кухня.

## **КОМПЛЕКТАЦИЯ:**

Увлажнитель воздуха - 1 шт.

Щеточка для чистки - 1 шт.

Пульт дистанционного управления - 1 шт.

Инструкция по эксплуатации (содержит гарантийный талон) - 1 шт.

# КОМПОНЕНТЫ

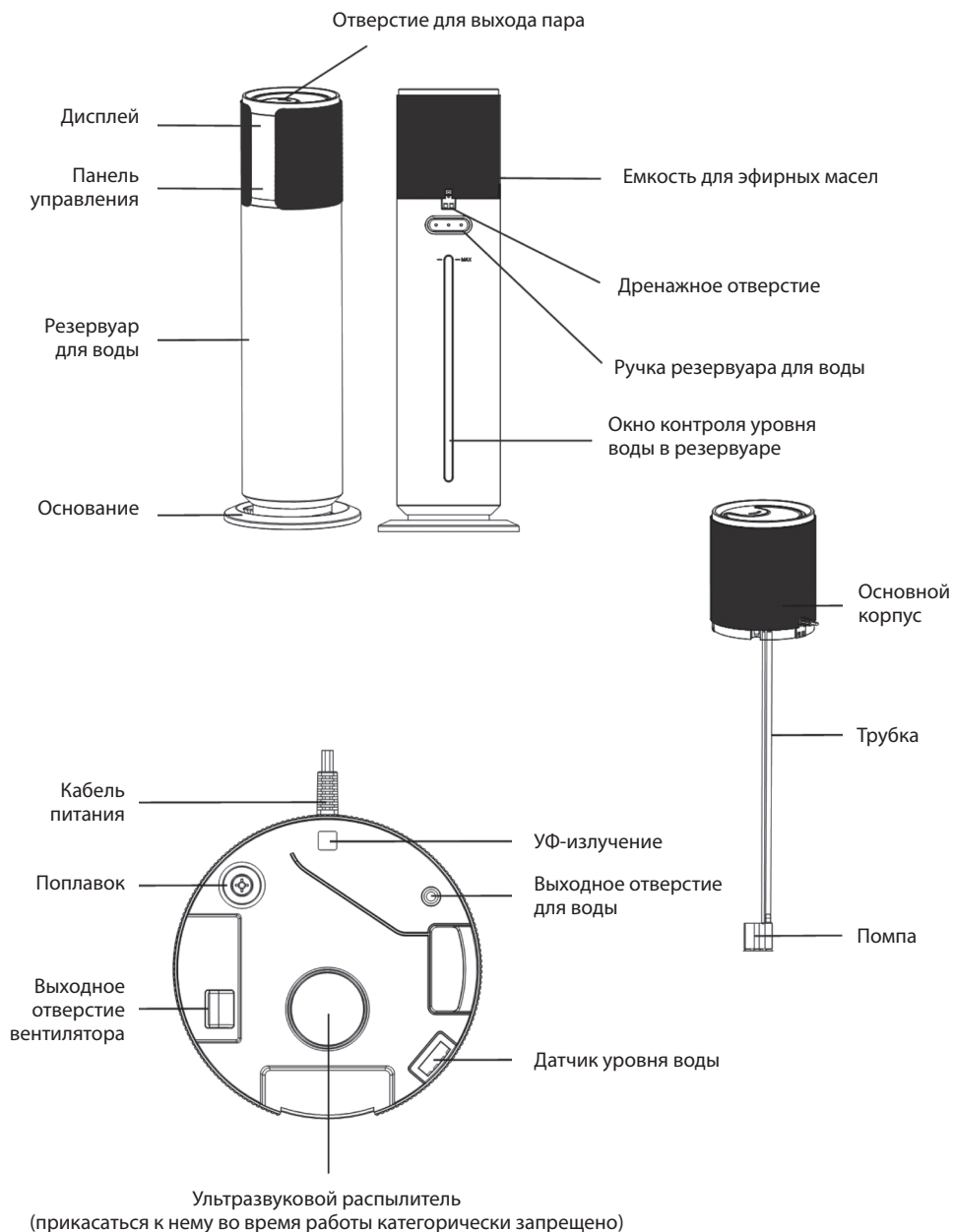

## ИСПОЛЬЗОВАНИЕ УСТРОЙСТВА

Снимите основной корпус

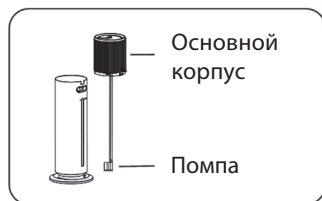

Залейте воду в резервуар для воды

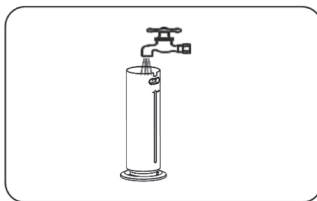

Не превышайте МАКСИМАЛЬНЫЙ уровень воды

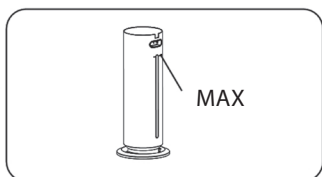

Поместите помпу в предназначенное для нее место в резервуаре для воды



Установите основной корпус на резервуар для воды

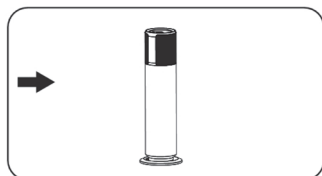

Включите увлажнитель



Установите увлажнитель на устойчивую поверхность, снимите основной корпус и защитный чехол с помпы, а затем залейте чистую воду в резервуар для воды.

Установите основной корпус на резервуар для воды, вытрите воду с поверхности увлажнителя и подключите увлажнитель к электросети, чтобы включить его.

Перед использованием снимите защитный чехол с помпы.

⚠ Перед заполнением резервуара для воды выньте вилку из розетки. Не превышайте МАКСИМАЛЬНЫЙ уровень воды.

⚠ Помпу необходимо установить в предназначенное для нее место в резервуаре для воды.

Перед включением питания убедитесь, что рабочее напряжение увлажнителя соответствует напряжению в сети.

Включите переключатель POWER/MAX-MIN, загорится индикатор питания и засветится дисплей, увлажнитель начнет работать; количество пара можно регулировать.

Когда уровень воды в резервуаре слишком низкий, увлажнитель автоматически выключается и загорается индикатор нехватки воды (красным). Выключите питание и выньте вилку из розетки перед доливанием воды.

При доливании воды и поднятии основного корпуса из дренажного отверстия будет вытекать вода, это нормальное явление. Наклоните основной корпус в сторону дренажного отверстия для слива воды.



## УСТАНОВКА

 Следуйте инструкциям ниже, чтобы правильно установить увлажнитель.



НЕ устанавливайте увлажнитель под столом, иначе это может привести к снижению эффективности увлажнения.



НЕ устанавливайте увлажнитель на ковер или другие неустойчивые поверхности, чтобы избежать падения устройства.



Устанавливайте увлажнитель на расстоянии 30 см от стен и деревянной мебели.

## ПАНЕЛЬ УПРАВЛЕНИЯ

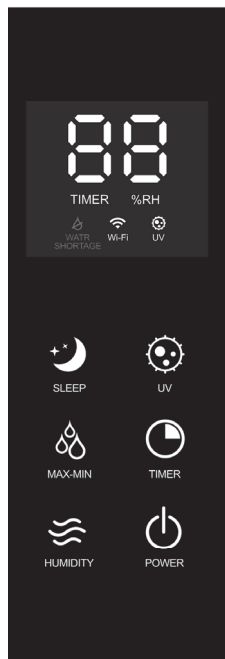

POWER

Подключив увлажнитель к электросети, нажмите кнопку питания, засветится дисплей и увлажнитель начнет работать.



HUMIDITY

Нажмите кнопку влажности, чтобы включить функцию влажности, и на дисплее загорится значок влажности. По умолчанию уровень влажности составляет от 40% до 90%. Увлажнитель прекратит издавать пар, когда влажность в помещении достигнет заданного уровня.



TIMER

Нажмите кнопку таймера, чтобы установить время выключения (от 1 до 12 часов).



MAX-MIN

Предусмотрено три уровня пара: высокий, средний и низкий. Нажмите кнопку MAX-MIN, чтобы выбрать желаемый уровень. При включении увлажнителя по умолчанию установлен максимальный уровень пара.



UV

Когда увлажнитель включен, нажмите кнопку УФ-стерилизации, чтобы включить или выключить функцию УФ-стерилизации. Эта функция отключена по умолчанию при включении увлажнителя.



SLEEP

Когда увлажнитель включен, нажмите кнопку сна, чтобы включить режим сна, дисплей выключится, а увлажнитель продолжит работать в исходном рабочем режиме. Нажмите любую функциональную клавишу, чтобы выйти из режима сна, и дисплей засветится снова.



Примечание: управление с помощью ПДУ ничем не отличается от управления с помощью кнопок на панели управления увлажнителя.

## КАК ЗАЛИВАТЬ ВОДУ

Крышка

Заливать воду в отверстие для выхода пара категорически запрещено.

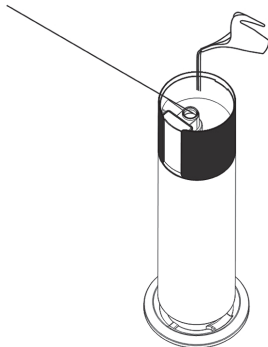
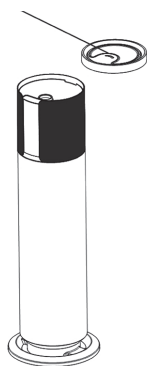

Выключите увлажнитель.

Выньте вилку из розетки и снимите крышку.



Примечание: снимите защитный чехол с помпы перед началом использования увлажнителя.

Медленно налейте воду в основной корпус и убедитесь, что уровень воды не превышает пометку MAX.



Примечание: заливать воду в отверстие для выхода пара категорически запрещено.

Заполнив резервуар водой, установите крышку на место.

Вы также можете поднять основной корпус и залить воду прямо в резервуар для воды.

## УХОД И ТЕХНИЧЕСКОЕ ОБСЛУЖИВАНИЕ

1. Резервуар для воды и распылитель необходимо очищать раз в неделю. Отключайте устройство от электросети перед чисткой.
2. Внешнюю поверхность увлажнителя протирайте чистой мягкой влажной тканью.
3. Не используйте для чистки жесткие предметы, чтобы избежать повреждения увлажнителя.
4. Не используйте для чистки химические моющие средства.
5. Регулярно меняйте воду в резервуаре, чтобы внутренняя часть резервуара оставалась чистой.
6. Если увлажнитель не будет использоваться в течение длительного времени, вылейте воду из резервуара. Храните увлажнитель в прохладном месте и избегайте попадания прямых солнечных лучей.



## Удаление накипи

1. Перед чисткой выключите увлажнитель и выньте вилку из розетки.
2. Залейте средство для удаления накипи в основной корпус, а затем добавьте теплую воду (около 60 °C), чтобы средство для удаления накипи растворилось, и оставьте на 5–10 минут.
3. Используйте щетку, чтобы очистить поверхность распылителя.

## Советы

### Скопление воды в резервуаре

Ультразвуковой увлажнитель использует высокочастотные колебания для преобразования воды в пар. Резервуар для воды - это переходной резервуар, поэтому в нем будет скапливаться вода. Это нормальное явление.

### Регулировка количества пара

Если во время использования увлажнителя вокруг него образуется вода, это означает, что влажность в помещении слишком высокая, поэтому необходимо отрегулировать количество пара соответствующим образом.

### Пульт дистанционного управления

Перед использованием пульта дистанционного управления удалите пластиковый изоляционный элемент. Вставьте изоляционный элемент обратно, если пульт дистанционного управления не используется.

## ТЕХНИЧЕСКИЕ ХАРАКТЕРИСТИКИ

Название изделия	Ультразвуковой увлажнитель воздуха		
Номер модели	USH-M-CNTRTCH-8L-W		
Режим работы	Низкий	Средний	Высокий
Макс. количество пара	170 мл/ч	250 мл/ч	300 мл/ч
Номинальная мощность	28 Вт		
Шум	≤ 35 дБ		
Площадь покрытия	50 м <sup>2</sup>		
Емкость резервуара для воды	8 л		
Размеры изделия	(Ш) 226 мм x (Д) 226 мм x (В) 710 мм		
Вес нетто	2,2 кг		
Вес в упаковке	3,2 кг		
Функции безопасности	Таймер на 1~12 часов		
	Автоматическое отключение при низком уровне воды в резервуаре		

## УСТРАНЕНИЕ НЕИСПРАВНОСТЕЙ

Неисправность	Возможные причины	Способы решения
Дисплей не светится, пар не выходит.	Увлажнитель не подключен к электросети или возникла проблема.	Переподключите увлажнитель к электросети. Если он по-прежнему не работает, обратитесь в авторизованный сервисный центр.
Недостаточно воды.	Вода не попадает в резервуар для воды основного корпуса.	Поднимите основной корпус и проверьте, снят ли защитный чехол с помпы, и посмотрите, работает ли помпа.
	В резервуаре основного корпуса нет или не хватает воды.	Включите увлажнитель и посмотрите, выходит ли вода из выпускного отверстия для воды основного корпуса.
	Вода не выходит из выпускного отверстия помпы.	Проверьте, правильно ли подсоединена трубка.
	Сработала защита от низкого уровня воды в резервуаре.	Проверьте, плавает ли поплавок в резервуаре вверх и вниз.
Низкое количество пара.	В распылителе образовалась накипь или в воде слишком много примесей.	Очистите распылитель и замените воду.
Слабый пар.	Загрязнился воздухозаборник основного корпуса.	Проверьте, не заблокирован ли воздухозаборник основного корпуса.
Сильный шум.	В резервуаре слишком мало воды или увлажнитель установлен на неустойчивой поверхности.	Наполните резервуар водой и установите увлажнитель на устойчивую поверхность.

## УТИЛИЗАЦИЯ



Эта маркировка свидетельствует о том, что устройство запрещено утилизировать вместе с другими бытовыми отходами. Чтобы избежать возможного вреда окружающей среде или здоровью людей, вызванного неконтролируемой утилизацией отходов, это устройство необходимо утилизировать ответственно, чтобы обеспечить экологически безопасное использование материальных ресурсов. Чтобы сдать старое устройство для безопасной утилизации, обратитесь в пункт сбора отходов электрического и электронного оборудования или в магазин, где вы приобрели устройство.

## CONTENTS

Safety Guide.....	29
Components.....	32
Usage Method .....	33
Setting Method.....	35
Control Panel.....	36
How to fill water.....	36
Maintenance.....	37
Product Specification.....	38
FAQ.....	39
Correct disposal of this product.....	39

## PRECAUTIONS

Thank you for purchasing our humidifier.

Please read carefully the Safety Guide before use.

Please strictly follow the instructions marked with “❗” as below.

### Notes

1. The humidifier can be used with hypochlorous acid water, but please strictly follow hypochlorite standards. Diluted 40 ppm hypochlorous acid water is recommended. (Note: if the concentration of hypochlorous acid is too high, it will negatively affect the lifetime of humidifier.)
2. The humidifier can also be used with essential oils. The essential oil box is located at the back side of the humidifier. It is like a drawer and can be opened by lightly pressing. Before adding essential oils, you need to put a piece of tissue, and then put a few drops of essential oils to enjoy the fragrance. (Please do NOT put too much essential oils, otherwise the humidifier will crack due to corrosion).

## SAFETY GUIDE

- Please read this user manual carefully before using the product and keep it for future reference.

## DANGER!

- Do not allow liquids such as water or (flammable) detergent to enter the bottom part area of the product to avoid electric shock or fire.
- Do not immerse the product in water or any other liquid or (flammable) detergent to avoid electric shock or fire.

## CAUTION

- Before connecting the product to the power supply, first

confirm whether the voltage labeled on the product matches with the local voltage.

- Please keep away from heat sources, avoid direct sunlight, and leave other electrical products more than 2 meters to avoid moisture.
- This device can be used by children over 8 years of age and persons with physical or sensory or mental disabilities or with insufficient experience and knowledge, if they are under constant supervision or instructed in the safe use of the device and they understand the possible dangers. Cleaning and maintenance by the consumer should not be carried out by children without supervision.
- Children should be taken care of to ensure that they do not play with this product.
- Do not block the air inlet and outlet.
- If the power cord is damaged, it must be replaced with a dedicated cord or kit provided by the manufacturer or service.

## Note

- The product should be placed at room temperature for 30 minutes before use.
- Please use clean water with a temperature below 40 degrees.
- If the power socket connecting the product is not in good contact, the plug of the product may get hot. Make sure the socket you are connecting is in good contact.
- Always place and use this product on a dry, firm, flat surface.
- Do not place the product directly under the air conditioner to prevent condensation from dripping onto the product.
- Do not place books or other wet-proof objects in the outlet of the product or under the product.

- Please use the product at normal room temperature (temperature 5°C ~ 40°C, relative temperature < 80% RH).
- Before turning on the product, make sure the water tank is properly installed and add water as required.
- Do not hit the product with a hard object.
- Do not insert your fingers or other objects into the air inlet and outlet.
- Do not use this product near gas appliances, heating devices or stoves.
- Always unplug the power cord after use and before cleaning the product.
- Do not use this product in a humid or hot environment such as a bathroom, toilet or kitchen.

## **EQUIPMENT:**

Air humidifier - 1 pc.

Cleaning brush - 1 pc.

Remote control - 1 pc.

Instruction manual (contains a warranty card) - 1 pc.

# COMPONENTS

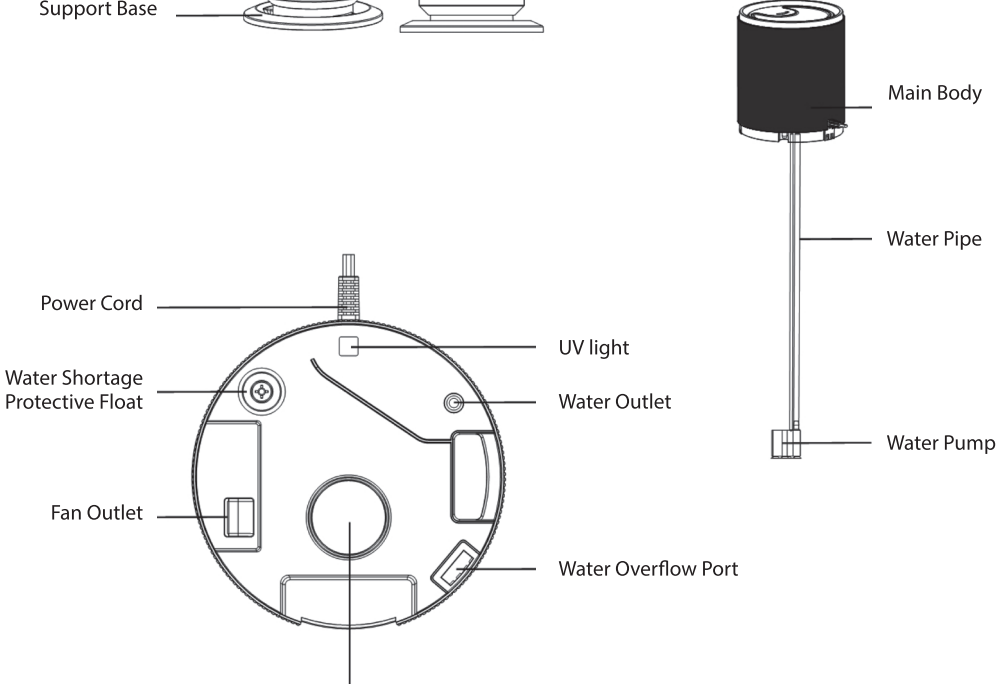
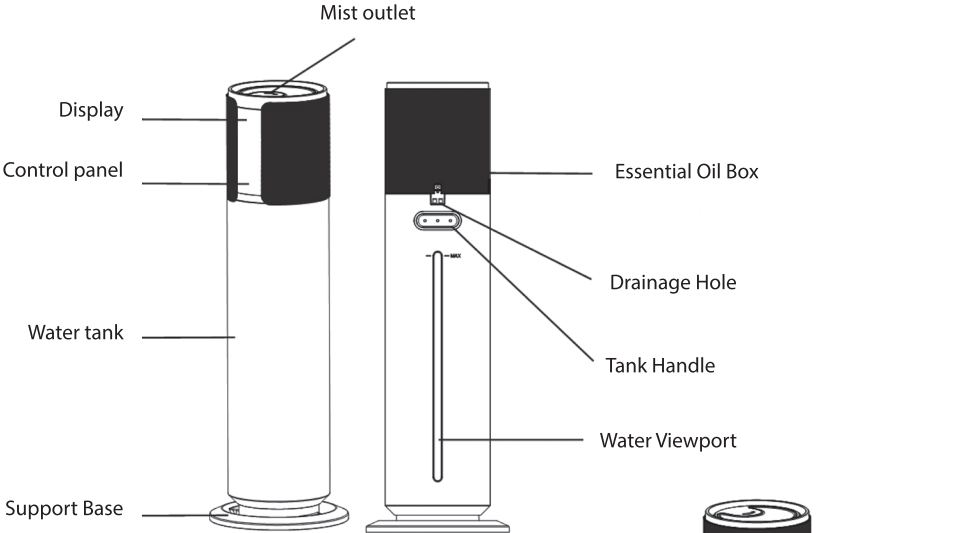

Ultrasonic Atomizer  
(Touching is strictly prohibited during operation)



## USAGE METHOD

Take off the main body

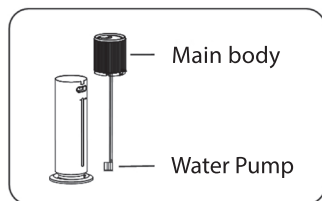

Fill water into the tank

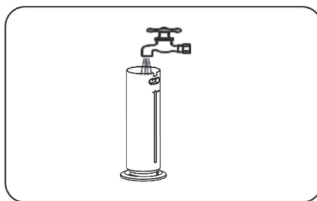

Do not exceed the MAX water level

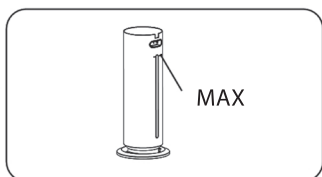

Put the water pump in the designated location in the water tank.

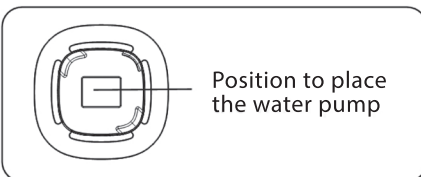

Put the main body on the water tank

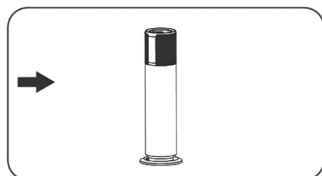

Power on

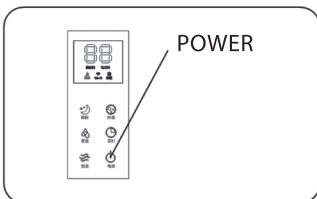

Put the humidifier on a stable ground, take off the main body and remove the protective bag of the water pump, and fill the tap water or pure water into the water tank.

- ❗ Please remove the protective bag of the water pump before use.
- Please unplug the power plug when filling water.
- Please do not exceed the MAX water level when filling water

Put the main body on the water tank steadily, wipe off the water on the surface of the humidifier and plug in the power to turn on.

- ❗ The pump must be placed in the designated position in the water tank.

Before turning on the power, make sure that the working voltage of the humidifier matches the operating voltage.

Turn on the POWER/MAX-MIN switch, the power indicator light is on (the display lights up), the humidifier starts to work and the mist volume can be adjusted.

When the water level in the water tank is too low, the humidifier will automatically cut off the power and stop working, and the water shortage indicator will be on (red light). Please turn off the power switch and unplug the power plug before re-filling water.

 When refilling water and picking up the main body, the water in the main body will flow out from the drainage hole, which is normal. Please tilt the main body to the side of the drainage hole to drain the water.

## SETTING METHOD

! Please follow the instructions below to place the humidifier.



Please do NOT put the humidifier under the table to affect the humidification performance.



Please do NOT put the humidifier on the carpet or other unstable places to avoid potential security risks when falling down.



It is recommended to keep a distance of 30 cm from the wall or wooden furniture.

## CONTROL PANEL

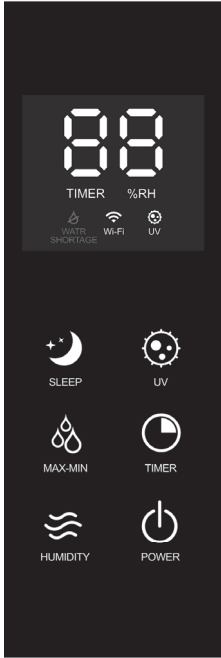

POWER

After turning on the power, touch the power button, the display lights up and the humidifier starts to work.



HUMIDITY

Touch the humidity button to turn on the constant humidity function, and the "humidity" icon on the display lights up. The default humidity is 40% until 90% and then display "- -" to exit the constant humidity function (5% increments each time). The humidifier will stop mist when the surrounding humidity reaches the preset humidity.



TIMER

Touch the timer button to set the shutdown time, which can automatically shut down from 1 to 12 hours. Take 1 hour as the setting unit. Display will show the corresponding time.



MAX-MIN

The mist volume can be adjusted in three levels: high, medium and low. Press the max-min button to adjust the volume each time. When the humidifier is turned on, the default is to work with the maximum mist volume.



UV

Touch the UV button in the working state to turn on or off the UV sterilization function. This function is turned off by default when the humidifier is turned on.



SLEEP

In the working state, touch the sleep button to turn on the sleep function, the display is off and the humidifier keeps working in the original working state. Press any function key to exit sleep mode and the display will light up.



Note: The remote-control operation is the same as the buttons on the control panel.

## HOW TO FILL WATER

Cover

It is strictly forbidden to fill water into the mist nozzle.

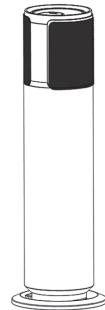
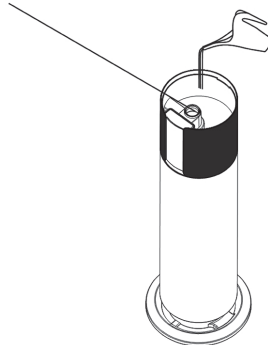
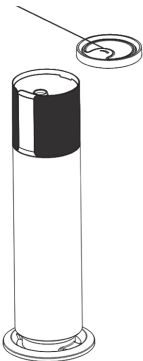

Turn off the power switch. Unplug the power plug and remove the cover.

 Note: Please remove the protective bag of the water pump when using the humidifier for the first time.

Please slowly fill water to the main body and be sure not to exceed the MAX water level.

 Note: it is strictly forbidden to fill water into the mist nozzles.

Out the cover on after filling water.

You can also pick up the main body and fill water directly to the water tank.

## **MAINTENANCE**

1. The water tank and atomizer should be cleaned weekly, and the power plug must be unplugged before cleaning.
2. External cleaning of the humidifier: wipe the external surface with a clean soft damp cloth lower than 40°C.
3. Do not use hard objects during cleaning to avoid damage to humidifier.
4. Do not use chemical detergents for cleaning.
5. Please replace the old water in the water tank frequently to keep the inside of the water tank clean.
6. When the humidifier is not used for a long time, please keep the inside of the water tank dry. Please store in a cool place and avoid direct exposure to sunlight.

### **Descaling method of atomizer**

1. Before cleaning, be sure to turn off the power and unplug the power plug,
2. Pour the descaling agent into the main body, and then fill warm water of about 60°C to dissolve the descaling agent and soak for 5-10 minutes.

- Use a cleaning brush to clean the surface of the atomizer until the scale is removed.

## Tips

### About the accumulation of water in the tank

The humidifier uses ultrasonic atomizer vibration to disperse the water into mist. The water tank is just a reservoir for transition, so there will be water in the water tank. This is a normal phenomenon, please feel free to use it.

### About mist adjustment

If there is water around the humidifier during use, the room humidity is too high so please adjust the amount of mist appropriately.

### About remote control

Be sure to remove the plastic insulation sheet before using the remote control. Please insert the insulation back when not in use.

## PRODUCT SPECIFICATION

Product Name	Ultrasonic Humidifier
Model Number	USH-M-CNTRTCH-8L-W
Operation Mode	Low, Medium, High
Mist Output	170, 250, 300 ml/h
Rated Power	28 W
Noise	≤ 35 dB
Coverage Capacity	8 L
Product Size	W226 x D226 x H710 mm
Net weight	2.2 kg
Gross weight	3.2 kg
Safety Functions	1-12-hour timer
	Waterless auto shut-off

## FAQ

Abnormal phenomenon	Cause analysis	Solution
The display does not light up, there is no wind and no mist.	Power is not connected or there is a problem.	Reconnect the power, if it still fails to work, please contact the after-sales service center in time.
Water shortage alarm.	Water cannot reach the water tank of the main body.	Pick up the main body and check whether the protective bag of the water pump is removed and observe whether the water pump is working.
	There is no water or only a small amount of water in the tank of the main body.	Turn on and observe whether there is water flowing out of the water outlet of the main body.
	No water comes out from the water outlet of the pump.	Check if the water pipe is well connected.
	Abnormal water shortage protection function.	Check whether the water shortage protection float in the tank of the main body can float up and down.
Low mist output.	The atomizer has more scale or too much impurities in the water.	Clean the atomizer and replace with clean water.
Mist is a low and week	Impurities in the air inlet of the main body.	Check whether there are impurities blocked at the air inlet of the main body.
Abnormal noise.	There is too little water in the water tank, or the surface is not stable.	Fill water and place the humidifier on a firm and stable surface.

## CORRECT DISPOSAL OF THIS PRODUCT



This marking indicates that this product should not be disposed with other household wastes. To prevent possible harm to the environment or human health from uncontrolled waste disposal, recycle it responsibly to promote the sustainable reuse of material resources. To return your used device, please use the return and collection systems or contact the retailer where the product was purchased. They can take this product for environmental safe recycling.

## Умови гарантії:

---

Завод гарантує нормальну роботу виробу протягом 12 місяців з моменту його продажу за умови дотримання споживачем правил експлуатації і догляду, передбачених цією інструкцією. Термін служби виробу 5 років. Щоб уникнути непорозумінь, переконливо просимо Вас уважно вивчити Інструкцію з експлуатації, умови гарантійних зобов'язань, перевірити правильність заповнення гарантійного талона. Гарантійний талон дійсний тільки за наявності правильно та чітко зазначених: моделі, серійного номера виробу, дати продажу, чітких відбитків печаток фірми-продавця, підпису покупця. Модель та серійний номер виробу повинні відповідати зазначеним у гарантійному талоні. При порушенні цих умов, а також у випадку, коли дані, зазначені в гарантійному талоні змінені, стерті або переписані, гарантійний талон визнається недейсним. Налаштування та установка (монтаж, підключення тощо) виробу, описані в документації, що додається до нього, можуть бути виконані як самим користувачем, так і фахівцями УСЦ відповідного профілю і фірм-продавців (на платній основі). При цьому особа (організація), що встановила виробу, несе відповідальність за правильність і якість установки (налаштування). Просимо Вас звернути увагу на важливість правильної установки виробу як для його надійної роботи, так і для отримання гарантійного та безкоштовного сервісного обслуговування. Вимагайте від спеціаліста з налаштування внести всі необхідні відомості про установку до гарантійного талона. У разі виходу виробу з ладу протягом гарантійного терміну експлуатації з вини виробника, власник має право на безкоштовний гарантійний ремонт при пред'явленні правильно заповненого гарантійного талона, виробу в заводській комплектації та упакуванні до гарантійної майстерні або до місця придбання. Задоволення претензій споживача через провину виробника проводиться відповідно до закону «Про захист прав споживачів». При гарантійному ремонті термін гарантії продовжується на час ремонту та пересилання.

## Условия гарантии:

---

Завод гарантирует нормальную работу изделия в течение 12-ти месяцев с момента ее продажи при условии соблюдения потребителем правил эксплуатации и ухода, предусмотренных настоящим руководством. Срок службы изделия 5 лет. Во избежание недоразумений убедительно просим Вас внимательно изучить Инструкцию по эксплуатации, условия гарантийных обязательств, проверить правильность заполнения гарантийного талона. Гарантийный талон действителен только при наличии правильно и четко указанных: модели, серийного номера изделия, даты продажи, четких печатей фирмы-продавца, подписи покупателя. Модель и серийный номер изделия должны соответствовать указанным в гарантийном талоне. При нарушении этих условий, а также в случае, когда данные, указанные в гарантийном талоне изменены, стерты или переписаны, гарантийный талон признается недействительным. Настройка и установка (сборка, подключение и т.п.) изделия, описанными в документации, прилагаемой к нему, могут быть выполнены как самим пользователем, так и специалистом сервисного центра соответствующего профиля и фирм-продавцов (на платной основе). При этом лицо (организация), установившее изделие, несет ответственность за правильность и качество установки (настройки). Просим Вас обратить внимание на значимость правильной установки изделия, как для его надежной работы, так и для получения гарантийного и бесплатного сервисного обслуживания. Требуется от специалиста по установке внести все необходимые сведения об установке в гарантийный талон. В случае выхода изделия из строя в течение гарантийного срока эксплуатации по вине изготовителя, владелец имеет право на бесплатный гарантийный ремонт при предъявлении верно заполненного гарантийного талона, изделия в заводской комплектации и упаковке в гарантийной мастерской. Удовлетворение претензий потребителя из-за вины производителя производится в соответствии с законом «О защите прав потребителя». При гарантийном ремонте срок гарантии продлевается на время ремонта и пересылки.

## Warranty conditions:

---

The plant guarantees normal operation of the product within 12 months from the date of the sale, provided that the consumer complies with the rules of operation and care provided by this Manual. Service life of the product is 5 years. In order to avoid any misunderstanding we kindly ask you to carefully study the Owner's Manual, the terms of warranty, and check the correctness of filling the Warranty Card. The Warranty Card is valid only if the following information is correctly and clearly stated: model, serial number of the product, date of sale, clear seals of the company-seller, signature of the buyer. The model and serial number of the product must correspond to those specified in the Warranty Card. If these terms are violated, and if the information specified in the Warranty Card is changed, erased or rewritten, the Warranty Card is considered invalid. Setup and installation (assembly, connection, etc.) of the appliance are described in the attached documentation; they can be carried out both by the user, and by specialists having the necessary qualification sent by USC or selling companies (on a paid basis). In this case, the person (the institution) installing the appliance shall be responsible for the correctness and quality of installation (setup). Please pay attention to the importance of the correct installation of the appliance, both for its reliable operation, and for obtaining warranty and free service. Require the installation specialist to enter all the necessary information about the installation in the Warranty Card. In case of failure of the appliance during the warranty period by the fault of the manufacturer, the owner is entitled to free warranty repair upon presentation of the correctly filled Warranty Card together with the appliance in the factory configuration packed in the original packaging to the warranty workshop or the place of its purchase. Satisfaction of the customer's claim due to the fault of the manufacturer shall be made in accordance with the law «On Protection of Consumers' Rights». In the case of warranty repair the warranty period shall be extended for the period of repair and shipment.



Шановний Покупець! Вітаємо Вас з придбанням приладу торговельної марки ARDESTO, який був розроблений та виготовлений у відповідності до найвищих стандартів якості, та дякуємо Вам за те, що Ви обрали саме цей прилад.

Просимо Вас зберігати талон протягом гарантійного періоду. При купівлі виробу вимагайте повного заповнення гарантійного талону.

1. Гарантійне обслуговування здійснюється лише за наявності правильно і чітко заповненого оригінального гарантійного талону, у якому вказані: модель виробу, дата продажу, серійний номер, термін гарантійного обслуговування, та печатки фірми-продавця.\*
2. Строк служби побутової техніки складає 5 років.
3. Виріб призначений для використання у споживчих цілях. У разі використання виробу в комерційній діяльності продавець/виробник не несуть гарантійних зобов'язань, сервісне обслуговування виконується на платній основі.
4. Гарантійний ремонт виконується впродовж терміну, вказаного в гарантійному талоні на виріб, в уповноваженому сервіс-центрі на умовах та в строки, визначені чинним законодавством України.
5. Виріб знімається з гарантії у випадку порушення споживачем правил експлуатації, викладених в інструкції з виробу.
6. Виріб знімається з гарантійного обслуговування у випадках:
  - використання не за призначенням та не у споживчих цілях;
  - механічні пошкодження;
  - пошкодження, що виникли у наслідок потрапляння всередину виробу сторонніх предметів, речовин, рідин, комах;
  - пошкодження, що викликані стихійними лихами (дощем, вітром, блискавкою та ін.), пожежею, побутовими факторами (надмірна вологість, запиленість, агресивне середовище та ін.);
  - пошкодження, що викликані невідповідністю параметрів живлення, кабельних мереж державним стандартам та інших подібних факторів;
  - при експлуатації обладнання в електромережі з відсутнім єдиним контуром заземлення;
  - при порушенні пломб встановлених на виробі;
  - відсутності серійного номера пристрою, або неможливості його ідентифікувати.
7. Гарантія не розповсюджується на витратні матеріали та аксесуари, а також фільтри, полиці, ящики, підставки та інші ємності для зберігання продуктів.
8. Термін гарантійного обслуговування складає 12 місяців з дня продажу.

\* Відривні талони на технічне обслуговування надаються авторизованим сервісним центром.

Комплектність виробу перевірено. Із умовами гарантійного обслуговування ознайомлений, претензій не маю.

Підпис покупця \_\_\_\_\_

**Авторизований сервісний центр ІП «І-АР-СІ»**

**Адреса: вул. Марка Вовчка, 18-А, Київ, 04073, Україна**

**Тел.: 0 800 300 345; (044) 230 34 84; 390 55 12**

**[www.erc.ua/service](http://www.erc.ua/service)**

# ГАРАНТИЙНЫЙ ТАЛОН **ARDESTO**

Уважаемый Покупатель! Поздравляем Вас с приобретением прибора торговой марки ARDESTO, который был разработан и изготовлен в соответствии с высочайшими стандартами качества, и благодарим Вас за то, что Вы выбрали именно этот прибор.

**Просим Вас сохранять талон в течение гарантийного периода. При покупке изделия требуйте полного заполнения гарантийного талона.**

1. Гарантийное обслуживание осуществляется только при наличии правильно и четко заполненного оригинального гарантийного талона, в котором указаны: модель изделия, дата продажи, серийный номер, срок гарантийного обслуживания, и печати фирмы продавца. \*
2. Срок службы бытовой техники составляет 5 лет.
3. Изделие предназначено для использования в потребительских целях. При использовании изделия в коммерческой деятельности продавец / производитель не несет гарантийных обязательств, сервисное обслуживание выполняется на платной основе.
4. Гарантийный ремонт выполняется в течение срока, указанного в гарантийном талоне на изделие, в уполномоченном сервис-центре на условиях и в сроки, определенные действующим законодательством.
5. Изделие снимается с гарантии в случае нарушения потребителем правил эксплуатации, изложенных в инструкции с эксплуатации.
6. Изделие снимается с гарантийного обслуживания в следующих случаях:
  - использование не по назначению и не в потребительских целях;
  - механические повреждения;
  - повреждения, возникшие вследствие попадания внутрь изделия посторонних предметов, веществ, жидкостей, насекомых;
  - повреждения, вызванные стихийными бедствиями (дождем, ветром, молнией и др.), пожаром, бытовыми факторами (чрезмерная влажность, запыленность, агрессивная среда и др.)
  - повреждения, вызванные несоответствием параметров питания и кабельных сетей государственным стандартам и других подобных факторов;
  - при эксплуатации оборудования в электросети с отсутствующим единым контуром заземления;
  - при нарушении пломб установленных на изделии;
  - отсутствие серийного номера устройства, или невозможности его идентифицировать.
7. Гарантия не распространяется на расходные материалы и аксессуары, а также фильтры, полки, ящики, подставки и другие емкости для хранения продуктов.
8. Срок гарантийного обслуживания составляет 12 месяцев со дня продажи.

\* Отрывные талоны на техническое обслуживание предоставляются авторизованным сервисным центром.

**Комплектность изделия проверено. С условиями гарантийного обслуживания ознакомлен, претензий нет.**

**Подпись покупателя** \_\_\_\_\_

**ЧУП «Стратеджик Сервис»**  
Минск, пр. Машерова, д. 54, помещение 5Н  
тел.375173472327  
gsm +375291610066  
e-mail dms.by@strategic.md

**YURD SERVICE MMC**  
Бакиханова ул. 75-79, Азербайджан, Баку  
Сервисные телефоны:  
+994 12 480 33 01; +994 50 417 34 34; +994 55 417 34 34  
Web: www.yurd.az

# WARRANTY CARD



Dear Buyer! Congratulations on your purchase of the ARDESTO brand appliance, which was designed and manufactured in accordance with the highest quality standards, and we thank you for choosing this particular instrument.

**We ask you to keep the coupon during the warranty period. When purchasing a product, require a full warranty card.**

1. Warranty service is carried out only if there is a correctly and clearly filled original warranty card, which indicates: product model, date of sale, serial number, warranty service period, and the seller's seal. \*
2. The service life of household appliances is 5 years.
3. The product is intended for consumer use. When using the product in commercial activities, the seller / manufacturer does not bear warranty obligations, after-sales service is performed on a paid basis.
4. Warranty repair is carried out within the period specified in the warranty card for the product in an authorized service center on the conditions and terms determined by applicable law.
5. The product is withdrawn from the warranty in case of violation by the consumer of the operating rules set forth in the instruction manual.
6. The product is removed from warranty service in the following cases:
  - misuse and non-consumer use;
  - mechanical damage;
  - damage caused by the ingress of foreign objects, substances, liquids, insects;
  - damage caused by natural disasters (rain, wind, lightning, etc.), fire, domestic factors (excessive humidity, dust, aggressive environment, etc.)
  - damage caused by non-compliance of power and cable network parameters with state standards and other similar factors;
  - when operating equipment in the power supply network with a missing single ground loop;
  - in case of violation of seals installed on the product;
  - lack of serial number of the device, or inability to identify it.
7. The warranty does not cover consumables and accessories, as well as filters, shelves, drawers, stands and other containers for storing products.
8. The warranty period is 12 months from the date of sale.

\* Tear-off maintenance tickets are provided by an authorized service center.

**The completeness of the product is checked. I have read the terms of the warranty service, no complaints.**

**Customer Signature** \_\_\_\_\_

**Elit service :**

**3 petre Kavtaradze str Tbilisi**

**94 gorgiladze street Batumi**

**71 davit guramishvili street Gori**

**73 kostava str Akhaltsikhe**

# Warranty card/Гарантійний талон/Гарантийный талон

Product information/Інформація про виріб/Інформація об изделии

Product/Виріб/Изделие

Model/Модель

Serial number/Серійний номер/Серийный номер

Seller Information/Інформація про продавця/Інформация о продавце

Trade organization name/Назва торгової організації/Название торговой организации

The address/Адреса/Адрес

Date of sale/Дата продажу/Дата продажи

Seller stamp/Штамп продавця/Штамп продавца

## Соупон/Талон № 3

Seller stamp/

Штамп продавця/

Штамп продавця

Date of the application/Дата звернення/Дата обращения

Cause of damage/Причина пошкодження/Причина повреждения

Date of completion/Дата виконання/Дата выполнения

## Соупон/Талон № 2

Seller stamp/

Штамп продавця/

Штамп продавця

Date of the application/Дата звернення/Дата обращения

Cause of damage/Причина пошкодження/Причина повреждения

Date of completion/Дата виконання/Дата выполнения

## Соупон/Талон № 1

Seller stamp/

Штамп продавця/

Штамп продавця

Date of the application/Дата звернення/Дата обращения

Cause of damage/Причина пошкодження/Причина повреждения

Date of completion/Дата виконання/Дата выполнения