

polaris
ТЕХНИКА УЮТНОЙ ЖИЗНИ

Руководство по эксплуатации / Гарантия
Інструкція з експлуатації / Гарантія
Пайдалану жөніндегі нұсқаулық / Кепілдік
Manual instruction / Guarantee



PMC 0517 Expert

Мультиварка
Мультиварка електрична
Мультипісiрiш
Multicooker

**Мультиварка
POLARIS
Модель PMC 0517 Expert
Инструкция по эксплуатации**

Благодарим Вас за выбор продукции торговой марки POLARIS. Наши изделия разработаны в соответствии с высокими требованиями качества, функциональности и дизайна. Мы уверены, что Вы будете довольны приобретением нового изделия от нашей фирмы.

Перед началом эксплуатации прибора внимательно и полностью прочитайте данное руководство, оно содержит важную информацию по Вашей безопасности, а также рекомендации по правильному использованию прибора и уходу за ним.

Сохраните руководство вместе с гарантийным талоном, кассовым чеком, по возможности, картонной коробкой и упаковочным материалом.

Оглавление

1. Общая информация.....	3
2. Сфера использования.....	3
3. Описание прибора.....	3
3.1. Устройство прибора.....	4
3.2. Панель управления.....	5
3.3. Дисплей.....	6
4. Подготовка к работе.....	7
5. Эксплуатация прибора	
4.1. Порядок работы.....	7
4.2. Функция «Отложенный старт».....	10
4.3. Отключение / включение автоматического перехода в режим ПОДОГРЕВ.....	11
4.4. Прерывание программы.....	12
4.5. Программы приготовления	
Мультиповар Plus.....	11
Молочная каша.....	14
Выпечка.....	15
Паста.....	17
Крупа.....	18
Настойка.....	20

Хлеб.....	21
Суп.....	23
Йогурт.....	24
Разогрев.....	25
Жарка в масле.....	27
Тушение.....	28
Варенье.....	30
Плов.....	32
Соте.....	33
Жарка.....	34
Варка на пару.....	36
Пицца.....	38
Сосиски /Пельмени.....	39
Бобы.....	40
Запекание.....	42
Компот.....	43
Томление.....	44
Овсянка.....	46
Стерилизация.....	47
4.6. Краткая таблица программ приготовления.....	49
6. Чистка и уход за прибором.....	53
7. Транспортировка и хранение.....	53
8. Требования по утилизации.....	54
9. Общие указания по безопасности при работе с электрической бытовой техникой.....	54
10. Меры предосторожности при работе с мультиваркой.....	55
11. Если у вас возникла проблема.....	57
12. Комплектация.....	58
13. Технические характеристики.....	58
14. Информация о сертификации.....	59
15. Гарантийное обязательство.....	60

1. ОБЩАЯ ИНФОРМАЦИЯ

Настоящее руководство по эксплуатации предназначено для ознакомления с техническими данными, устройством, правилами эксплуатации и хранения мультиварки бытовой электрической, модель POLARIS PMC 0517 Expert (далее по тексту – прибор).

2. СФЕРА ИСПОЛЬЗОВАНИЯ

- Прибор предназначен для бытового и аналогичного применения при температуре и влажности жилого помещения в соответствии с данной Инструкцией:
 - в пунктах питания сотрудников магазинов, офисов, фермерских хозяйств и других подразделений;
 - в местах, предназначенных для постоянного проживания, а также в гостиницах и отелях;
 - в местах, предназначенных для ночлега и завтрака.
- Прибор не предназначен для промышленного и коммерческого использования, а также для обработки непищевых продуктов.
- Производитель не несет ответственности за ущерб, возникший в результате неправильного или непредусмотренного настоящей инструкцией использования.

3. ОПИСАНИЕ ПРИБОРА

Мультиварка PMC 0517 Expert – это современный многофункциональный прибор нового поколения для приготовления пищи. Сочетая в себе функции плиты, духового шкафа, пароварки, хлебопечки, устройства для приготовления йогурта, мультиварка поможет Вам сэкономить место на кухне. С мультиваркой вы сможете легко и быстро приготовить свои любимые блюда. 25 автоматических программ дадут Вам широкий выбор способов приготовления: варка на пару и жарка, тушение и запекание, томление и выпечка, специальные режимы для приготовления супов, блюд из крупы, макаронных изделий, плова и пиццы, а также напитков.

Функция Мультиповар PLUS создана специально для творческих людей. Благодаря возможности самостоятельно устанавливать температуру и время приготовления, данная функция даст Вам поистине безграничные возможности для приготовления разнообразных блюд, от самых простых до кулинарных шедевров.

Вы быстро оцените удобство сенсорной панели управления и преимущество функций отложенного старта и автоматического подогрева блюд, которые позволят Вам приготовить блюдо к определенному времени и сохранить его теплым после приготовления.

3.1. Устройство прибора



Аксессуары



плоская ложка



столовая ложка для супа



мерный стакан



стаканчики для йогурта

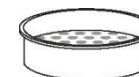

контейнер для варки на пару

3.2. Панель управления

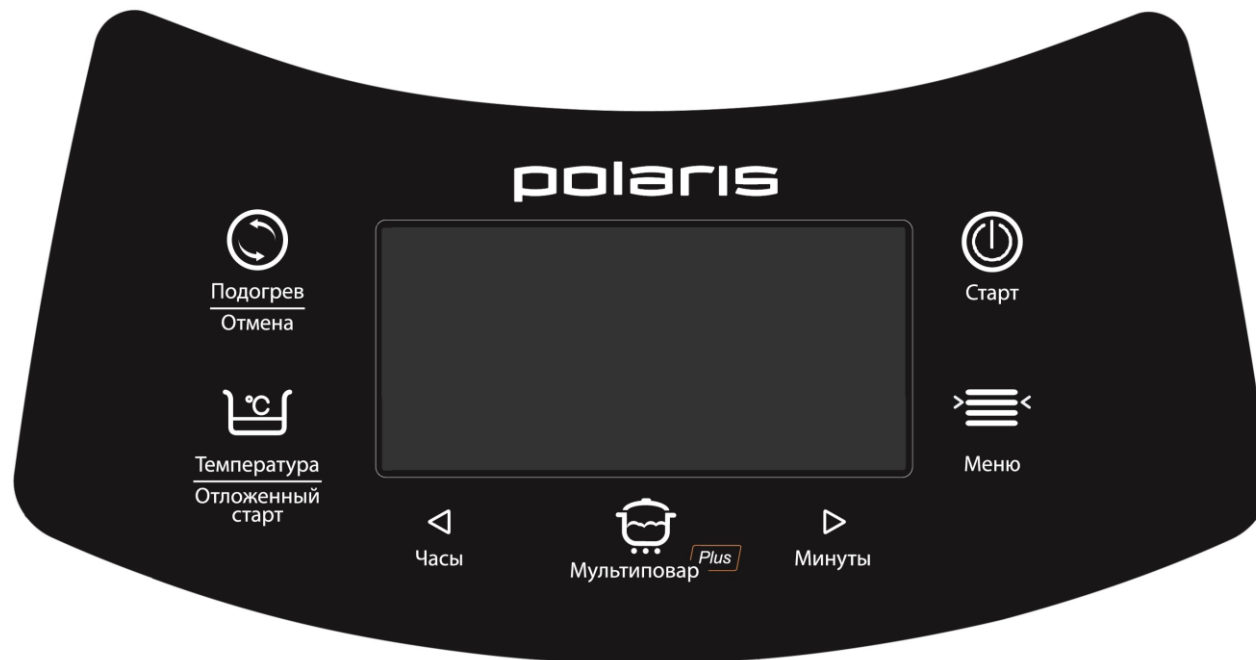

“СТАРТ”

- Прикосновение к данному сенсору и его удержание в течение 2 секунд активирует предварительно выбранную при помощи сенсоров “МЕНЮ” либо “МУЛЬТИПОВАР PLUS” программу приготовления.
- Прикосновение к сенсору “СТАРТ” во время приготовления блюда отключает и включает автоматический переход в режим ПОДОГРЕВ после окончания работы основной программы, при этом соответственно гаснет либо загорается световой индикатор сенсора “Подогрев/Отмена”.

“ПОДОГРЕВ/ОТМЕНА”

- При помощи данного сенсора можно прервать любую выполняющуюся программу до ее завершения, удержав сенсор в течение 2 секунд. После этого прибор перейдет в режим ожидания.
- Если прибор находится в режиме ожидания (программы не запущены), нажатие кнопки “ПОДОГРЕВ/ОТМЕНА” запускает режим ПОДОГРЕВ с прямым отсчетом времени.
- Для отключения режима “ПОДОГРЕВ” при прохождении программы приготовления необходимо кратковременно коснуться сенсора “СТАРТ”.
- В режиме выбора программ приготовления прикосновение к данному сенсору сбрасывает настройки и переводит прибор в режим ожидания.

“МЕНЮ”

“ТЕМПЕРАТУРА/
ОТЛОЖЕННЫЙ СТАРТ”

“◀ ЧАСЫ” и “МИНУТЫ ▶”

“МУЛЬТИПОВАР PLUS”

- Данный сенсор служит для выбора одной из 25-ти автоматических программ приготовления.
- Каждое последующее касание переключает программы в списке меню вперед на одну, при этом название выбранной программы мигает.
- Прикосновение к этому сенсору в режиме выбора и настройки программы позволяет перейти от настройки времени приготовления к настройке температуры (если настройка температуры предусмотрена выбранной программой) и обратно, выбору этапа в программе “Хлеб”, режима приготовления в программе «Варенье», а также активации функции «Отложенный старт» (см. п. 4.2.)
- Данные сенсоры служат для установки времени приготовления в автоматических программах, времени и температуры в программах «Жарка», «Жарка в масле» и программе «Мультиповар Plus», а также для выбора номера этапа в программах “Хлеб” и “Мультиповар Plus”.
- Сенсор для активации универсальной программы с ручной установкой температуры и времени для приготовления любых блюд.

3.3. Дисплей



4. ПОДГОТОВКА К РАБОТЕ

1. Откройте упаковку, аккуратно извлеките прибор, удалите все упаковочные и рекламные материалы.
Не позволяйте детям играть с упаковочными материалами, храните их в недоступном для детей месте.
2. Извлеките все аксессуары и руководство по эксплуатации.
3. Проверьте комплект поставки (см. раздел Комплектация)
4. Снимите все рекламные наклейки. Протрите корпус прибора влажной губкой.
5. Промойте чашу тёплой мыльной водой без использования агрессивных и абразивных моющих средств. Тщательно просушите.

5. ЭКСПЛУАТАЦИЯ ПРИБОРА



Перед началом эксплуатации прибора внимательно прочитайте инструкцию и следуйте ее указаниям.

При первоначальном включении прибора возможно появление дыма, связанного с обгоранием остатков масла, используемого при производстве.

4.1. Порядок работы

Чтобы устранить посторонние запахи, перед первым использованием рекомендуется прокипятить воду в мультиварке в температурном режиме («Варка на пару») в течение 30 минут при заполнении чаши наполовину. После окончания обработки отключите прибор от сети, дайте прибору остыть с открытой крышкой, слейте воду из чаши, протрите прибор насухо и оставьте его сушиться с приоткрытой крышкой.

Рабочие режимы «СТАРТ» и «ПОДОГРЕВ/ОТМЕНА» активируются с помощью длительного 2-х секундного удержания сенсора.

При работе прибора возможно возникновение «щелчков», связанных с работой реле. Наличие данного эффекта является нормальной работой прибора и не свидетельствует о его неисправности.

1. Откройте крышку прибора, нажав на кнопку
 - Придерживайте крышку при открывании.
 - Убедитесь, что внутренние и внешние части прибора освобождены от упаковки и не имеют загрязнений.
 - Извлеките чашу из мультиварки.
 - Убедитесь, что между чашей и нагревательной поверхностью нет посторонних предметов или жидкости.
2. Поместите необходимые продукты в чашу
 - Следуйте рецепту приготовления блюда и указаниям в описании программ приготовления.

Внимание!
В программах «Жарка», «Жарка в масле», «Сосиски/Пельмени» и «Паста» помещайте

продукты в чашу только после ее предварительного прогрева до рабочей температуры.

Мультиварка подает звуковой сигнал, когда рабочая температура достигнута, и можно закладывать продукты.

3. Установите чашу в мультиварку
 - Следите, чтобы чаша была правильно установлена на нагревательном элементе.
 - Слегка поворачивайте внутреннюю чашу в мультиварке из стороны в сторону, пока она не установится в нужном положении на нагревательной поверхности.

4. Крышка мультиварки может оставаться открытой или закрытой в зависимости от программы приготовления и рекомендаций рецепта
 - Следуйте рекомендациям по положению крышки, указанным в описании каждой программы.
Внимание!
При неправильном положении крышки результат может не отвечать требованиям.

5. Включите мультиварку в сеть
 - Не подключайте прибор к розетке, если не выполнены вышеуказанные рекомендации.
 - Загорится подсветка дисплея, индикатор сенсора “СТАРТ” будет мигать.
Внимание!
Параметры сети должны соответствовать техническим характеристикам прибора (см. п.10 «Технические характеристики»)

6. Выберите программу приготовления касанием сенсора “МЕНЮ”
 - Каждое касание сенсора “МЕНЮ” переключает программу приготовления вперед на одну.
 - На дисплее будут мигать световая индикация выбранной программы, индикатор работы и таймер, показывающий время ее выполнения по умолчанию.

7. При необходимости, измените время приготовления согласно рецепту блюда. Если в рецепте нет четкого указания либо время указано неверно – используйте время по умолчанию, либо определите необходимое время опытным путем, исходя из собственного опыта.
 - Касанием сенсоров “◀ ЧАСЫ” и “МИНУТЫ ▶” установите время приготовления.
 - Световой индикатор выбранной программы, индикатор работы и таймер мигают при установке.
 - Диапазон изменения времени - согласно программе приготовления.
 - Шаг изменения времени переменный.
 - Максимальное время работы в многоступенчатой программе «Мультиповар Plus» – 16 часов.

8. Установите температуру приготовления согласно рецепту блюда.
Изменение температуры доступно только для программ «Жарка», «Жарка в масле» и «Мультиповар Plus».
- Коснитесь сенсора “ТЕМПЕРАТУРА / ОТЛОЖЕННЫЙ СТАРТ”, чтобы от установки времени перейти к установке температуры.
 - На дисплее загорится и будет мигать значение температуры приготовления блюда по умолчанию, а также название выбранной программы.
 - Касанием сенсоров “◀ ЧАСЫ” и “МИНУТЫ ▶” установите температуру приготовления.
 - Шаг изменения температуры переменный:
 - 10°C –в программах «Жарка», «Жарка в масле»;
 - 5°C в диапазоне от 35 до 110°C и 10°C в диапазоне от 110 до 160°C.
 - Диапазон изменения температуры в программе «Мультиповар Plus»- от 35°C до 160°C, от 150°C до 170°C- в программе «Жарка в масле» и от 100°C до 160°C в программе «Жарка».
9. Запустите программу приготовления
- Коснитесь и удерживайте в течение 2 секунд сенсор “СТАРТ”.
 - Мультиварка издаст звуковой сигнал
Внимание!
Если вы не нажмете сенсор “СТАРТ” в течение 30 секунд после установки параметров приготовления, настройки сбросятся, и мультиварка перейдет в режим ожидания.
 - После старта на дисплее будут гореть название программы, время приготовления и индикатор работы.
 - Также загорится индикатор сенсора “ПОДОГРЕВ / ОТМЕНА”, это означает, что по окончании работы программы прибор автоматически перейдет в режим ПОДОГРЕВ.
 - Для программ «Жарка», «Жарка в масле», «Варка на пару», «Сосиски/Пельмени», «Паста» обратный отсчет времени начинается после достижения рабочей температуры.
10. Окончание программы
- По окончании времени работы программы мультиварка издаст звуковой сигнал, и индикатор работы погаснет.
 - Прибор перейдет в режим ПОДОГРЕВ, если он не был отключен заранее, и если это предусмотрено программой приготовления (см. п. 4.3.).
 - В режиме ПОДОГРЕВ на дисплее отобразится прямой отсчет времени, показывающий, как долго подогревается блюдо, индикатор сенсора “ПОДОГРЕВ / ОТМЕНА” горит.

11. Отключите устройство

- Если прибор находится в режиме ПОДОГРЕВ – отключите режим двухсекундным удержанием сенсора “ПОДОГРЕВ/ОТМЕНА”.
- Отключите прибор от сети.
- Откройте крышку и извлеките чашу с продуктом, соблюдая осторожность – продукт в чаше может быть горячим.
- Прежде чем приступить к чистке прибора, дайте ему остыть.

4.2. Функция «Отложенный старт»

Функция «Отложенный старт» позволяет приготовить пищу к необходимому времени.

- Максимальное время, через которое должна наступить готовность блюда, может составлять 24 часа. Однако, пожалуйста, не откладывайте старт на длительное время, если в ингредиентах блюда есть скоропортящиеся продукты.
- Минимальное время, на которое можно включить функцию “Отложенный старт” – 1 час.
- Шаг установки времени отсрочки 1 минута.
- Функция «Отложенный старт» доступна для всех программ.
- В программах «Паста», «Жарка в масле», «Жарка», «Сосиски/Пельмени», «Варка на пару» обратный отсчет времени включается по достижении рабочей температуры, поэтому окончание приготовления может наступить несколько раньше или позже установленного для «Отложенного старта» времени (в зависимости от заполнения чаши).

Для активации режима «Отложенный старт»:

- Выберите программу приготовления последовательным касанием сенсора “МЕНЮ”.
- Задайте параметры программы (время и температуру).
- Коснитесь сенсора “ТЕМПЕРАТУРА/ОТЛОЖЕННЫЙ СТАРТ”.
- На дисплее загорится индикация «Отложенный старт».
- С помощью сенсоров “◀ ЧАСЫ” и “МИНУТЫ ▶” установите время, через которое блюдо должно быть готово (на дисплее будет отображаться суммарное время отсрочки и продолжительности приготовления, которое не может быть меньше, чем ранее заданное время приготовления).
- Коснитесь и удерживайте в течение 2 секунд сенсор “СТАРТ”.
- Мультиварка начнет обратный отсчет времени.
- Когда время отсрочки подойдет к концу, индикация «Отложенный старт» погаснет, и загорится индикатор работы, мультиварка начнет выполнение программы с заданными параметрами.
- Обратный отсчет времени продолжится.

4.3. Отключение / включение автоматического перехода в режим ПОДОГРЕВ

- Вы можете заранее отключить автоматический переход в режим ПОДОГРЕВ по окончании программы.
- Для этого при прохождении программы коснитесь сенсора “СТАРТ”.
- Прибор издаст звуковой сигнал и индикатор сенсора “ПОДОГРЕВ / ОТМЕНА” погаснет.
- Для повторного включения режима ПОДОГРЕВ, снова коснитесь сенсора “СТАРТ”, световой индикатор сенсора “ПОДОГРЕВ / ОТМЕНА” загорится вновь.
- Прибор не переходит автоматически в режим ПОДОГРЕВ в программах с температурой на последнем этапе приготовления менее 75°C.

4.4. Прерывание программы

При необходимости Вы можете прервать прохождение программы в любое время с помощью сенсора “ПОДОГРЕВ / ОТМЕНА”. Коснитесь и удерживайте этот сенсор в течение 2 секунд, прибор подаст звуковой сигнал и перейдет в режим ожидания.

Внимание!

При отключении электропитания прибор запоминает текущие значения времени и температуры. При подаче электричества выполнение программы продолжается.

4.5. Программы приготовления

«Мультиповар Plus»

В данной модели мультиварки реализована многоэтапная программа ручной настройки «Мультиповар Plus», которая запускается из режима ожидания одноименным сенсором и позволяет устанавливать различную температуру на нескольких (от 1 до 3) последовательных этапах приготовления, а также устанавливать длительность каждого этапа.

Для программы «Мультиповар Plus» доступна функция отложенного старта (см. п.4.2.)

1. Откройте крышку прибора, нажав на кнопку
 - Убедитесь, что внутренние и внешние части прибора освобождены от упаковки и не имеют загрязнений.
2. Поместите необходимые ингредиенты, согласно рецептуре, в чашу
 - Соблюдайте рекомендованное соотношение ингредиентов и последовательность их добавления в чашу.
3. Установите чашу в мультиварку
 - Всегда проверяйте правильность установки чаши.

4. Закройте крышку или же оставьте открытой
- Руководствуясь особенностями задаваемого этапа приготовления (на этапах, где возможно сильное кипение с пенообразованием либо жарка) крышка должна быть заблаговременно открыта во избежание убления продукта, либо для помешивания и переворачивания ингредиентов.
- Внимание!**
При неправильном положении крышки результат может не отвечать требованиям.
5. Включите прибор
- Загорится подсветка дисплея, индикатор сенсора “СТАРТ” мигает.
 - Прибор находится в ждущем режиме.
6. Коснитесь сенсора “МУЛЬТИПОВАР PLUS”
- На дисплее загорятся и будут мигать индикатор первого этапа приготовления, таймер и индикатор работы.
7. Установите время приготовления блюда на первом этапе
- Максимальная продолжительность работы всех трех этапов программы «Мультиповар Plus»– 16 часов.
 - Касанием сенсоров “◁ ЧАСЫ” и установите время приготовления на первом этапе.
 - Шаг изменения времени сенсором “МИНУТЫ ▷” переменный:
 - 1 минута в диапазоне от 5 до 45 минут,
 - 5 минут - от 45 минут до 1 часа 30 минут,
 - 10 минут - от 1 часа 30 минут до 3 часов,
 - 20 минут – от 3 часов до 9 часов 40 мин,
 - 15 минут – от 9 часов 40 минут до 9 часов 55 минут.
 - Таймер, индикатор работы и сенсора “СТАРТ” во время установки времени приготовления мигают.
8. Установите температуру приготовления блюда на первом этапе
- Коснитесь сенсора “ТЕМПЕРАТУРА / ОТЛОЖЕННЫЙ СТАРТ”.
 - На дисплее отобразится значение температуры приготовления.
 - Диапазон температуры может варьироваться от 35°C до 160°C в зависимости от рецепта приготовления блюда с шагом 5°C в диапазоне от 35°C до 110°C и 10°C в диапазоне от 110°C до 160°C.
 - Касанием сенсоров “◁ ЧАСЫ” и “МИНУТЫ ▷” установите температуру на первом этапе.

9. Перейдите к программированию следующего этапа
- Значение температуры, индикаторы первого этапа приготовления и работы, а также индикатор сенсора “СТАРТ” мигают во время установки.
 - Коснитесь сенсора «Мультиповар Plus» снова.
 - На дисплее загорится индикация второго этапа приготовления.
 - На дисплее отобразится время приготовления для второго этапа.
 - Следуйте приведенному выше алгоритму. Запрограммируйте необходимое количество этапов приготовления.
10. Запустите программу
- Коснитесь и удерживайте сенсор “СТАРТ”.
 - Устройство издаст звуковой сигнал.
 - Запрограммированные этапы начнут выполняться, начиная с 1.
 - Обратный отсчёт времени приготовления будет отображаться поэтапно.
 - При приготовлении на дисплее будут гореть индикатор программы «Мультиповар», номер этапа, время и температура приготовления, а также индикаторы сенсоров “СТАРТ” и “ПОДОГРЕВ / ОТМЕНА”.
 - Также загорится индикатор сенсора “ПОДОГРЕВ / ОТМЕНА”, это означает, что по окончании работы программы прибор автоматически перейдет в режим ПОДОГРЕВ, если это предусмотрено программой приготовления (см. п. 4.3.)
11. Окончание программы
- По окончании времени работы мультиварка издаст звуковой сигнал.
 - Прибор перейдет в режим ПОДОГРЕВ, если он не был отключен заранее (см. п. 4.3.)
 - В режиме ПОДОГРЕВ на дисплее отобразится прямой отсчет времени, показывающий, как долго подогревается блюдо, индикатор сенсора “ПОДОГРЕВ / ОТМЕНА” горит.
12. Отключите устройство

«Молочная каша»

Программа предназначена для приготовления молочных супов и каш.

Во время приготовления в данной программе рекомендуется держать крышку закрытой.

Для данной программы доступна функция отложенного старта (см. п.4.2.)

1. Откройте крышку прибора, нажав на кнопку
 - Убедитесь, что внутренние и внешние части прибора освобождены от упаковки и не имеют загрязнений.
 - Убедитесь, что между чашей и нагревательной поверхностью нет посторонних предметов или жидкости.
2. Поместите необходимые ингредиенты, согласно рецептуре, в чашу
 - Соблюдайте рекомендованное соотношение ингредиентов.
3. Установите чашу в мультиварку
 - Всегда проверяйте правильность установки чаши.
4. Закройте крышку
 - Внимание!**
При неправильном положении крышки результат может не отвечать требованиям.
5. Включите прибор
 - Загорится подсветка дисплея, индикатор сенсора “СТАРТ” будет мигать.
6. Выберите программу «Молочная каша» касанием сенсора “МЕНЮ”
 - Индикатор программы «Молочная каша» на дисплее, таймер и индикатор работы будут мигать.
 - На мигающем таймере будет указано время по умолчанию для данной программы приготовления – 1 час.
7. Установите время приготовления в соответствии с рецептурой блюда и в зависимости от исходной температуры ингредиентов
 - Диапазон времени может варьироваться от 10 минут до 1 часа 30 минут.
 - Касанием сенсора “◀ ЧАСЫ” установите часы с шагом 1 час, касанием сенсора “МИНУТЫ ▶” – минуты с шагом 5 минут.
 - Во время установки времени приготовления таймер, индикатор работы и программы приготовления, а также индикатор сенсора “СТАРТ” мигают.
 - При использовании охлажденного молока необходимо увеличить рекомендованное рецептом время.

8. Запустите программу

- Для начала работы с новыми параметрами коснитесь сенсора “СТАРТ”.
- Устройство издаст звуковой сигнал.
- Индикатор программы приготовления, индикатор работы, таймер и индикатор сенсора “СТАРТ” горят в течение всего времени приготовления.
- Также загорится индикатор сенсора “ПОДОГРЕВ / ОТМЕНА”, это означает, что по окончании работы программы прибор автоматически перейдет в режим ПОДОГРЕВ.
- Мультиварка начнет приготовление по заданной программе.
- На дисплее отобразится обратный отсчет времени.

9. Окончание программы

- По окончании времени работы мультиварка издаст звуковой сигнал.
- Мультиварка перейдет в режим ПОДОГРЕВ, если он не был отключен заранее (см. п.4.3.)
- В режиме ПОДОГРЕВ на дисплее отобразится прямой отсчет времени, показывающий, как долго подогревается блюдо, индикатор сенсора “ПОДОГРЕВ / ОТМЕНА” горит.
***Совет:** Если по окончании приготовления густота каши для Вас недостаточна – просто запустите программу повторно на 10 минут, каша загустеет.*
- Для программы «Молочная каша» не рекомендуется оставлять блюдо в режиме ПОДОГРЕВ более, чем на 15-20 минут после завершения работы основной программы.

10. Отключите устройство

«Выпечка»

Программа «Выпечка» служит для выпекания коржей, кексов, пирогов, запеканок и приготовления прочих блюд.

Во время приготовления в данной программе **крышка** должна быть **закрыта**.

Для данной программы доступна функция отложенного старта (см. п.4.2.)

1. Откройте крышку прибора, нажав на кнопку

- Убедитесь, что внутренние и внешние части прибора освобождены от упаковки и не имеют загрязнений.
- Убедитесь, что между чашей и нагревательной поверхностью нет посторонних предметов или жидкости.

2. Выложите тесто в чашу и разровняйте

- Соблюдайте рекомендованное соотношение ингредиентов и последовательность их добавления в чашу.

- Можете смазать чашу сливочным маслом или маргарином, чтобы выпечку было легче извлекать.
3. Установите чашу в мультиварку
 4. Закройте крышку
 5. Включите прибор
 6. Выберите программу «Выпечка» касанием сенсора “МЕНЮ”
 7. Установите время приготовления в соответствии с рецептурой блюда
 8. Запустите программу
 9. Окончание программы
- Всегда проверяйте правильность установки чаши.
- Внимание!**
При неправильном положении крышки результат может не отвечать требованиям.
- Загорится подсветка дисплея, индикатор сенсора “СТАРТ” будет мигать.
 - Индикатор программы «Выпечка» на дисплее, таймер и индикатор работы будут мигать.
 - На мигающем таймере будет указано время по умолчанию для данной программы приготовления – 1 час.
 - Диапазон времени может варьироваться от 30 минут до 3 часов 30 минут.
 - Касанием сенсора “◀ ЧАСЫ” установите часы с шагом 1 час, касанием сенсора “МИНУТЫ ▶” – минуты с шагом 10 минут.
 - Во время установки времени приготовления таймер, индикатор работы и программы приготовления, а также индикатор сенсора “СТАРТ” мигают.
 - Для начала работы с новыми параметрами коснитесь сенсора “СТАРТ”.
 - Устройство издаст звуковой сигнал.
 - Индикатор программы приготовления, индикатор работы, таймер и индикатор сенсора “СТАРТ” горят в течение всего времени приготовления.
 - Также загорится индикатор сенсора “ПОДОГРЕВ / ОТМЕНА”, это означает, что по окончании работы программы прибор автоматически перейдет в режим ПОДОГРЕВ.
 - Мультиварка начнет приготовление по заданной программе.
 - На дисплее отобразится обратный отсчет времени.
 - По окончании времени работы мультиварка издаст звуковой сигнал.
 - Мультиварка перейдет в режим ПОДОГРЕВ, если он не был отключен заранее (см. п.4.3.)

- В режиме ПОДОГРЕВ на дисплее отобразится прямой отсчет времени, показывающий, как долго подогревается блюдо, индикатор сенсора “ПОДОГРЕВ / ОТМЕНА” горит.

10. Отключите устройство

«Паста»

Данная программа специально создана для приготовления макаронных изделий.

Во время приготовления в данной программе рекомендуется **до закипания** воды держать крышку **закрытой**, **после добавления макаронных изделий** в чашу - **открытой**, так как при варке образуется много пены

Для данной программы доступна функция отложенного старта (см. п.4.2.)

1. Откройте крышку прибора, нажав на кнопку
 - Убедитесь, что внутренние и внешние части прибора освобождены от упаковки и не имеют загрязнений.
 - Убедитесь, что между чашей и нагревательной поверхностью нет посторонних предметов или жидкости.
2. Налейте в чашу воду
 - Рекомендуется наливать воду до половины чаши. Максимальное количество воды – 2/3 объема чаши.
3. Установите чашу в мультиварку
 - Всегда проверяйте правильность установки чаши.
4. Закройте крышку
 - Держите крышку закрытой до закипания воды
5. Включите прибор
 - Загорится подсветка дисплея, индикатор сенсора “СТАРТ” будет мигать.
6. Выберите программу «Паста» касанием сенсора “МЕНЮ”
 - Индикатор программы «Паста», таймер и индикатор работы будут мигать.
 - На мигающем таймере будет указано время по умолчанию для данной программы приготовления – 8 минут.
7. Установите время приготовления в соответствии с рецептурой блюда
 - Диапазон времени может варьироваться от 8 до 20 минут.
 - Касанием сенсора “МИНУТЫ ” установите время приготовления с шагом 1 минута.
 - Во время установки времени приготовления таймер, индикатор работы и программы приготовления, а также индикатор сенсора “СТАРТ” мигают.
8. Запустите программу
 - Для начала работы с новыми параметрами коснитесь сенсора “СТАРТ”.

- Устройство издаст звуковой сигнал.
- Индикатор программы приготовления, индикатор работы, таймер и индикатор сенсора “СТАРТ” горят в течение всего времени приготовления.
- Также загорится индикатор сенсора “ПОДОГРЕВ / ОТМЕНА”, это означает, что по окончании работы программы прибор автоматически перейдет в режим ПОДОГРЕВ.
- Мультиварка начнет приготовление по заданной программе.

9. После закипания воды добавьте в чашу макаронные изделия

- Мультиварка издаст звуковой сигнал после закипания воды.
- На дисплее отобразится обратный отсчёт времени приготовления.
- Аккуратно откройте крышку и загрузите макаронные изделия.

НЕ закрывайте крышку.

Внимание!

При неправильном положении крышки результат может не отвечать требованиям.

10. Окончание программы

- По окончании времени работы мультиварка издаст звуковой сигнал.
- Мультиварка перейдет в режим ПОДОГРЕВ, если он не был отключен заранее (см. п.4.3.)
- В режиме ПОДОГРЕВ на дисплее отобразится прямой отсчет времени, показывающий, как долго подогревается блюдо, индикатор сенсора “ПОДОГРЕВ / ОТМЕНА” горит.

11. Отключите устройство

«Крупа»

Программа предназначена для приготовления полезных гарниров из круп. Оптимальные температурные параметры и равномерный нагрев чаши позволяют приготовить великолепные рассыпчатые гарниры.

Во время приготовления в данной программе рекомендуется держать **крышку закрытой**.

Для данной программы доступна функция отложенного старта (см. п.4.2.)

1. Откройте крышку прибора, нажав на кнопку

- Убедитесь, что внутренние и внешние части прибора освобождены от упаковки и не имеют загрязнений.
- Убедитесь, что между чашей и нагревательной поверхностью нет посторонних предметов или жидкости.

2. Поместите необходимые ингредиенты, согласно рецептуре, в чашу

- Всегда хорошо промывайте крупу перед варкой.

3. Установите чашу в мультиварку
 4. Закройте крышку
 5. Включите прибор
 6. Выберите программу «Крупа» касанием сенсора “МЕНЮ”
 7. Установите время приготовления в соответствии с рецептурой блюда и в зависимости от исходной температуры ингредиентов
 8. Запустите программу
 9. Окончание программы
- Соблюдайте рекомендованное соотношение крупы и воды в чаше.
Внимание!
Не мойте крупу в чаше мультиварки, чтобы не повредить ее.
 - Всегда проверяйте правильность установки чаши.
Внимание!
При неправильном положении крышки результат может не отвечать требованиям.
 - Загорится подсветка дисплея, индикатор сенсора “СТАРТ” будет мигать.
 - Индикатор программы «Крупа», таймер и индикатор работы будут мигать.
 - На мигающем таймере будет указано время по умолчанию для данной программы приготовления – 40 минут
 - Диапазон времени может варьироваться от 20 минут до 2 часов.
 - Касанием сенсора “◀ ЧАСЫ” установите часы с шагом 1 час, касанием сенсора “МИНУТЫ ▶” – минуты с шагом 5 минут.
 - Во время установки времени приготовления таймер, индикатор работы и программы приготовления, а также индикатор сенсора “СТАРТ” мигают.
 - Для начала работы с новыми параметрами коснитесь сенсора “СТАРТ”.
 - Устройство издаст звуковой сигнал.
 - Индикатор программы приготовления, индикатор работы, таймер и индикатор сенсора “СТАРТ” горят в течение всего времени приготовления.
 - Также загорится индикатор сенсора “ПОДОГРЕВ / ОТМЕНА”, это означает, что по окончании работы программы прибор автоматически перейдет в режим ПОДОГРЕВ.
 - Мультиварка начнет приготовление по заданной программе.
 - По окончании времени работы мультиварка издаст звуковой сигнал.
 - Мультиварка перейдет в режим ПОДОГРЕВ, если он не был отключен заранее (см. п.4.3.)
 - В режиме ПОДОГРЕВ на дисплее отобразится прямой отсчет времени, показывающий, как долго подогревается блюдо, индикатор сенсора “ПОДОГРЕВ / ОТМЕНА” горит.

- Для программы «Крупа» не рекомендуется оставлять блюдо в режиме ПОДОГРЕВ более, чем на 15-20 минут после завершения работы основной программы.

10. Отключите устройство

«Настойка»

Программа «Настойка» служит для приготовления различных настоек на травах и пр. Во время приготовления в данной программе рекомендуется держать крышку закрытой. Для данной программы доступна функция отложенного старта (см. п.4.2.)

1. Откройте крышку прибора, нажав на кнопку
 - Убедитесь, что внутренние и внешние части прибора освобождены от упаковки и не имеют загрязнений.
 - Убедитесь, что между чашей и нагревательной поверхностью нет посторонних предметов или жидкости.
2. Поместите необходимые ингредиенты в чашу
 - Соблюдайте рекомендованное соотношение ингредиентов и последовательность их добавления в чашу.
3. Установите чашу в мультиварку
 - Всегда проверяйте правильность установки чаши.
4. Закройте крышку
5. Включите прибор
 - **Внимание!**
При неправильном положении крышки результат может не отвечать требованиям.
 - Загорится подсветка дисплея, индикатор сенсора “СТАРТ” будет мигать.
6. Выберите программу «Настойка» касанием сенсора “МЕНЮ”
 - Надпись «Настойка» на дисплее и таймер будут мигать.
 - На мигающем таймере будет указано время по умолчанию для данной программы приготовления – 12 часов.
7. Установите время приготовления в соответствии с рецептурой блюда
 - Диапазон времени может варьироваться от 6 до 12 часов.
 - Касанием сенсора “ ЧАСЫ” установите часы с шагом 1 час.
 - Во время установки времени приготовления таймер, индикатор работы и программы приготовления, а также индикатор сенсора “СТАРТ” мигают.

8. Запустите программу
 - Для начала работы с новыми параметрами коснитесь сенсора “СТАРТ”.
 - Устройство издаст звуковой сигнал.
 - Индикатор программы приготовления, индикатор работы, таймер и индикатор сенсора “СТАРТ” горят в течение всего времени приготовления.
 - Индикатор сенсора “ПОДОГРЕВ / ОТМЕНА” не горит.
9. Окончание программы
 - По окончании времени работы мультиварка издаст звуковой сигнал.
 - После окончания программы «Настойка» устройство НЕ переходит в автоматический режим ПОДОГРЕВ.
10. Отключите устройство

«Хлеб»

Программа «Хлеб» служит для выпечки хлеба из предварительно замешанного теста.

Программа является двухступенчатой. Первый этап – расстойка теста, происходит при низкой температуре приготовления. Второй этап - выпечка, осуществляется при высокой температуре.

Во время приготовления в данной программе **крышка** должна быть **закрыта**.

Для данной программы доступна функция отложенного старта (см. п.4.2.)

1. Откройте крышку прибора, нажав на кнопку
 - Убедитесь, что внутренние и внешние части прибора освобождены от упаковки и не имеют загрязнений.
 - Убедитесь, что между чашей и нагревательной поверхностью нет посторонних предметов или жидкости.
2. Поместите замешанное согласно рецепту тесто в чашу
 - Соблюдайте рекомендованное соотношение ингредиентов.
3. Установите чашу в мультиварку
 - Всегда проверяйте правильность установки чаши.
4. Закройте крышку
 - Внимание!**
При неправильном положении крышки результат может не отвечать требованиям.
5. Включите прибор
 - Загорится подсветка дисплея, индикатор сенсора “СТАРТ” будет мигать.
6. Выберите программу «Хлеб» касанием
 - Индикатор программы «Хлеб», таймер, индикатор работы и первого этапа



- сенсора “МЕНЮ”
- приготовления будут мигать.
- На мигающем таймере будет указано время по умолчанию для первого этапа- 2 часа.
7. Установите время расстойки теста согласно рецептуре
- Диапазон времени может варьироваться от 30 минут до 2 часов 30 минут.
 - Касанием сенсора “◀ ЧАСЫ” установите часы с шагом 1 час, касанием сенсора “МИНУТЫ ▶” – минуты с шагом 5 минут.
 - Во время установки времени таймер, индикатор работы, индикатор программы и этапа приготовления, а также индикатор сенсора “СТАРТ” мигают.
8. Установите время выпечки хлеба согласно рецептуре
- Коснитесь сенсора “ТЕМПЕРАТУРА / ОТЛОЖЕННЫЙ СТАРТ” для того, чтобы перейти к настройке времени второго этапа.
 - На таймере появится время по умолчанию для первого этапа- 1 час.
 - Диапазон времени может варьироваться от 30 минут до 2 часов.
 - Касанием сенсора “◀ ЧАСЫ” установите часы с шагом 1 час, касанием сенсора “МИНУТЫ ▶” – минуты с шагом 5 минут.
 - Во время установки времени таймер, индикатор работы, индикатор программы и этапа приготовления, а также индикатор сенсора “СТАРТ” мигают.
9. Запустите программу
- Для начала работы с новыми параметрами коснитесь сенсора “СТАРТ”.
 - Устройство издаст звуковой сигнал.
 - Индикатор программы приготовления, индикатор работы, таймер и индикатор сенсора “СТАРТ” горят в течение всего времени приготовления.
 - Также загорится индикатор сенсора “ПОДОГРЕВ / ОТМЕНА”, это означает, что по окончании работы программы прибор автоматически перейдет в режим ПОДОГРЕВ.
 - Мультиварка начнет приготовление по заданной программе.
10. Окончание программы
- По окончании времени работы мультиварка издаст звуковой сигнал.
 - Мультиварка перейдет в режим ПОДОГРЕВ, если он не был отключен заранее (см. п.4.3.)
 - В режиме ПОДОГРЕВ на дисплее отобразится прямой отсчет времени, показывающий, как долго подогревается блюдо, индикатор сенсора “ПОДОГРЕВ / ОТМЕНА” горит.
11. Отключите устройство

«Суп»

Программа «Суп» предназначена для приготовления супов, бульонов и прочих блюд.

Во время приготовления в данной программе рекомендуется держать **крышку закрытой**.

Для данной программы доступна функция отложенного старта (см. п.4.2.)

1. Откройте крышку прибора, нажав на кнопку
 - Убедитесь, что внутренние и внешние части прибора освобождены от упаковки и не имеют загрязнений.
 - Убедитесь, что между чашей и нагревательной поверхностью нет посторонних предметов или жидкости.
2. Поместите необходимые ингредиенты, согласно рецептуре, в чашу
 - Соблюдайте рекомендованное соотношение ингредиентов и последовательность их добавления в чашу.
 - Предварительная обжарка ингредиентов производится на программе «Жарка» в соответствии с рецептом.
3. Установите чашу в мультиварку
 - Всегда проверяйте правильность установки чаши.
4. Закройте крышку
 - Внимание!**
При неправильном положении крышки результат может не отвечать требованиям.
5. Включите прибор
 - Загорится подсветка дисплея, индикатор сенсора “СТАРТ” будет мигать.
6. Выберите программу «Суп» касанием сенсора “МЕНЮ”
 - Индикатор программы «Суп», таймер и индикатор работы будут мигать.
 - На мигающем таймере будет указано время по умолчанию для данной программы приготовления – 1 час.
7. Установите время приготовления в соответствии с рецептурой блюда
 - Диапазон времени может варьироваться от 1 до 4 часов.
 - Касанием сенсора “ ЧАСЫ” установите часы с шагом 1 час, касанием сенсора “МИНУТЫ ” – минуты с шагом 10 минут.
 - Во время установки времени таймер, индикатор работы, индикатор программы приготовления, а также индикатор сенсора “СТАРТ” мигают.
8. Запустите программу
 - Для начала работы с новыми параметрами коснитесь сенсора “СТАРТ”.
 - Устройство издаст звуковой сигнал.

9. Окончание программы

- Индикатор программы приготовления, индикатор работы, таймер и индикатор сенсора “СТАРТ” горят в течение всего времени приготовления.
- Также загорится индикатор сенсора “ПОДОГРЕВ / ОТМЕНА”, это означает, что по окончании работы программы прибор автоматически перейдет в режим ПОДОГРЕВ.
- Мультиварка начнет приготовление по заданной программе.
- По окончании времени работы мультиварка издаст звуковой сигнал.
- Мультиварка перейдет в режим ПОДОГРЕВ, если он не был отключен заранее (см. п.4.3.)
- В режиме ПОДОГРЕВ на дисплее отобразится прямой отсчет времени, показывающий, как долго подогревается блюдо, индикатор сенсора “ПОДОГРЕВ / ОТМЕНА” горит.

10. Отключите устройство

«Йогурт»

Мультиварка является полноценным заменителем устройства для приготовления йогурта. В программе “Йогурт” поддерживается постоянная температура (+38 - +40°C), необходимая для роста бифидобактерий и получения прекрасного йогурта из закваски и молока

Во время приготовления в данной программе рекомендуется держать **крышку закрытой**.

Для данной программы доступна функция отложенного старта (см. п.4.2.)

1. Откройте крышку прибора, нажав на кнопку
 - Убедитесь, что внутренние и внешние части прибора освобождены от упаковки и не имеют загрязнений.
 - Убедитесь, что между чашей и нагревательной поверхностью нет посторонних предметов или жидкости.
2. Поместите необходимые ингредиенты согласно рецептуре в емкости для йогурта (входят в комплект), установите их в чашу
 - Соблюдайте рекомендованное соотношение ингредиентов.
3. Установите чашу в мультиварку
4. Закройте крышку
 - Всегда проверяйте правильность установки чаши.
 - Внимание!**
При неправильном положении крышки результат может не отвечать требованиям.
5. Включите прибор
 - Загорится подсветка дисплея, индикатор сенсора “СТАРТ” будет мигать.
6. Выберите программу «Йогурт» касанием
 - Индикатор программы «Йогурт», таймер и индикатор работы будут мигать.

сенсора “МЕНЮ”

7. Установите время приготовления в соответствии с рецептурой блюда

- На мигающем таймере будет указано время по умолчанию для данной программы приготовления – 8 часов.
- Диапазон времени может варьироваться от 4 до 12 часов.
- Касанием сенсора “◀ ЧАСЫ” установите часы с шагом 1 час, касанием сенсора “МИНУТЫ ▶” – минуты с шагом 30 минут.
- Во время установки времени таймер, индикатор работы, индикатор программы приготовления, а также индикатор сенсора “СТАРТ” мигают.

8. Запустите программу

- Для начала работы с новыми параметрами коснитесь сенсора “СТАРТ”.
- Устройство издаст звуковой сигнал.
- Индикатор программы приготовления, индикатор работы, таймер и индикатор сенсора “СТАРТ” горят в течение всего времени приготовления.
- Индикатор сенсора “ПОДОГРЕВ / ОТМЕНА” не горит.
- Мультиварка начнет приготовление по заданной программе.
- По окончании времени работы мультиварка издаст звуковой сигнал.
- После окончания программы «Йогурт» устройство НЕ переходит в автоматический режим ПОДОГРЕВ.

9. Окончание программы

10. Отключите устройство

«Разогрев»

Программа предназначена для подогрева уже готовых блюд.

Во время приготовления в данной программе рекомендуется держать **крышку закрытой**.

Для данной программы доступна функция отложенного старта (см. п.4.2.)

1. Откройте крышку прибора, нажав на кнопку

- Убедитесь, что внутренние и внешние части прибора освобождены от упаковки и не имеют загрязнений.
- Убедитесь, что между чашей и нагревательной поверхностью нет посторонних предметов или жидкости.

2. Поместите готовое блюдо, которое Вы хотите подогреть, в чашу

3. Установите чашу в мультиварку

- Всегда проверяйте правильность установки чаши.

4. Закройте крышку

Внимание!

Некоторые блюда при разогреве требуют контроля степени разогрева, помешивания и переворачивания, при этом допускается открывание крышки.

При достижении продуктом необходимой степени разогрева до окончания времени программы, отключите программу вручную 2-х секундным удержанием сенсора “ПОДОГРЕВ/ОТМЕНА”.

5. Включите прибор

- Загорится подсветка дисплея, индикатор сенсора “СТАРТ” будет мигать.

6. Выберите программу «Подогрев» касанием сенсора “МЕНЮ”

- Индикатор программы «Разогрев», таймер и индикатор работы будут мигать.
- На мигающем таймере будет указано время по умолчанию для данной программы – 20 минут.

7. Установите время подогрева готового блюда по желанию

- Диапазон времени может варьироваться от 10 минут до 1 часа.
- Касанием сенсора “◀ ЧАСЫ” установите часы с шагом 1 час, касанием сенсора “МИНУТЫ ▶” – минуты с шагом 5 минут.
- Во время установки времени таймер, индикатор работы, индикатор программы приготовления, а также индикатор сенсора “СТАРТ” мигают.

8. Запустите программу

- Для начала работы с новыми параметрами коснитесь сенсора “СТАРТ”.
- Устройство издаст звуковой сигнал.
- Индикатор программы приготовления, индикатор работы, таймер и индикатор сенсора “СТАРТ” горят в течение всего времени приготовления.
- Также загорится индикатор сенсора “ПОДОГРЕВ / ОТМЕНА”, это означает, что по окончании работы программы прибор автоматически перейдет в режим ПОДОГРЕВ.
- Мультиварка начнет приготовление по заданной программе.

9. Окончание программы

- По окончании времени работы мультиварка издаст звуковой сигнал.
- Мультиварка перейдет в режим ПОДОГРЕВ, если он не был отключен заранее (см. п.4.3.)
- В режиме ПОДОГРЕВ на дисплее отобразится прямой отсчет времени, показывающий, как долго подогревается блюдо, индикатор сенсора “ПОДОГРЕВ / ОТМЕНА” горит.

10. Отключите устройство

«Жарка в масле»

Программа «Жарка в масле» служит для быстрого обжаривания продуктов в увеличенном количестве масла. В зависимости от рецептуры и природы продуктов можно выбирать необходимые временные и температурные режимы.

Во время приготовления в данной программе рекомендуется оставлять **крышку открытой**. Продукты для жарки помещайте в уже разогретую чашу.

Для данной программы доступна функция отложенного старта (см. п.4.2.)



Внимание!

Не оставляйте мультиварку без присмотра в режиме «Жарка в масле».

1. Откройте крышку прибора, нажав на кнопку
 - Убедитесь, что внутренние и внешние части прибора освобождены от упаковки и не имеют загрязнений.
 - Убедитесь, что между чашей и нагревательной поверхностью нет посторонних предметов или жидкости.

2. Налейте в чашу масло для жарки
3. Установите чашу в мультиварку
4. Включите прибор
5. Выберите программу «Жарка в масле» касанием сенсора “МЕНЮ”
 - Количество масла не более 0,5 литра.
 - Всегда проверяйте правильность установки чаши.
 - Загорится подсветка дисплея, индикатор сенсора “СТАРТ” будет мигать.
 - Индикатор программы «Жарка в масле», таймер и индикатор работы будут мигать.
 - На мигающем таймере будет указано время по умолчанию для данной программы приготовления – 5 минут.

6. Установите время приготовления в соответствии с рецептурой блюда
 - Диапазон времени может варьироваться от 3 до 15 минут.
 - Касанием сенсора "МИНУТЫ " измените время приготовления в минутах с шагом 1 минута.
 - Во время установки времени таймер, индикатор работы, индикатор программы, а также индикатор сенсора “СТАРТ” мигают.

7. Установите температуру приготовления в соответствии с рецептурой блюда
 - Коснитесь сенсора “ТЕМПЕРАТУРА / ОТЛОЖЕННЫЙ СТАРТ”, на дисплее отобразится значение температуры по умолчанию – 160°C.
 - Диапазон температуры может варьироваться от 150°C до 170°C с шагом 10°C в зависимости от рецепта приготовления блюда.
 - Касанием сенсоров “ ЧАСЫ” и “МИНУТЫ  установите температуру приготовления.

8. Запустите программу
- Во время установки значение температуры, индикатор работы, индикатор программы, а также индикатор сенсора “СТАРТ” мигают.
 - Для начала работы с новыми параметрами коснитесь сенсора “СТАРТ”.
 - Устройство издаст звуковой сигнал.
 - На дисплее загорятся и будут гореть в течение всего времени приготовления название программы, индикатор сенсора “СТАРТ” и заданное значение температуры.
 - Также загорится индикатор сенсора “ПОДОГРЕВ / ОТМЕНА”, это означает, что по окончании работы программы прибор автоматически перейдет в режим ПОДОГРЕВ.
 - Мультиварка начнет приготовление по заданной программе.
9. Поместите все ингредиенты в чашу после ее разогрева
- Мультиварка издаст звуковой сигнал после достижения рабочей температуры.
 - На дисплее начнется обратный отсчёт времени приготовления.
 - В процессе жарки блюдо необходимо помешивать во избежание пригорания и контролировать его готовность.
- Внимание!**
НЕ закрывайте крышку.
При неправильном положении крышки результат может не отвечать требованиям.
10. Окончание программы
- По окончании времени работы мультиварка издаст звуковой сигнал.
 - Мультиварка перейдет в режим ПОДОГРЕВ, если он не был отключен заранее (см. п.4.3.)
 - В режиме ПОДОГРЕВ на дисплее отобразится прямой отсчет времени, показывающий, как долго подогревается блюдо, индикатор сенсора “ПОДОГРЕВ / ОТМЕНА” горит.
11. Отключите устройство

«Тушение»

Данная программа предназначена для приготовления рагу, мясных и овощных блюд. Поддерживаемая температура позволяет сохранить полезные свойства продуктов. Во время приготовления в данной программе рекомендуется держать **крышку закрытой**. Для данной программы доступна функция отложенного старта (см. п.4.2.)

1. Откройте крышку прибора, нажав на кнопку
- Убедитесь, что внутренние и внешние части прибора освобождены от упаковки и не имеют загрязнений.
 - Убедитесь, что между чашей и нагревательной поверхностью нет посторонних предметов или жидкости.

2. Поместите необходимые ингредиенты, согласно рецептуре, в чашу
 - Соблюдайте рекомендованное соотношение ингредиентов и последовательность их добавления в чашу.
 - Предварительная обжарка ингредиентов производится на программе «Жарка» в соответствии с рецептом.
 - Внимание!**
Наличие жидкости в чаше обязательно.

3. Установите чашу в мультиварку
 - Всегда проверяйте правильность установки чаши.

4. Закройте крышку
 - Внимание!**
При неправильном положении крышки результат может не отвечать требованиям.

5. Включите прибор
 - Загорится подсветка дисплея, индикатор сенсора “СТАРТ” будет мигать.

6. Выберите программу «Тушение» касанием сенсора “МЕНЮ”
 - Индикатор программы «Тушение», таймер и индикатор работы будут мигать.
 - На мигающем таймере будет указано время по умолчанию для данной программы приготовления – 2 часа.

7. Установите время приготовления в соответствии с рецептурой блюда
 - Диапазон времени может варьироваться от 30 минут до 8 часов.
 - Касанием сенсора “◀ ЧАСЫ” установите часы с шагом 1 час, касанием сенсора “МИНУТЫ ▶” – минуты с шагом 30 минут.
 - Во время установки времени таймер, индикатор работы, индикатор программы, а также индикатор сенсора “СТАРТ” мигают.

8. Запустите программу
 - Для начала работы с новыми параметрами коснитесь сенсора “СТАРТ”.
 - Устройство издаст звуковой сигнал.
 - Индикатор программы приготовления, индикатор работы, таймер и индикатор сенсора “СТАРТ” горят в течение всего времени приготовления.
 - Также загорится индикатор сенсора “ПОДОГРЕВ / ОТМЕНА”, это означает, что по окончании работы программы прибор автоматически перейдет в режим ПОДОГРЕВ.
 - Мультиварка начнет приготовление по заданной программе.

9. Окончание программы

- По окончании времени работы мультиварка издаст звуковой сигнал.
- Мультиварка перейдет в режим ПОДОГРЕВ, если он не был отключен заранее (см. п.4.3.)
- В режиме ПОДОГРЕВ на дисплее отобразится прямой отсчет времени, показывающий, как долго подогревается блюдо, индикатор сенсора “ПОДОГРЕВ / ОТМЕНА” горит.

10. Отключите устройство

«Варенье»

Программа предназначена для приготовления варенья. Во время приготовления в данной программе рекомендуется оставлять **крышку открытой** и периодически помешивать продукт, так как возможно пенообразование.

В программе варенье предусмотрено 3 различных режима приготовления.

Режим 1. Режим мягкого нагрева для деликатного приготовления варенья. Предназначен для мягких сортов ягод (крыжовник, ежевика, малина и пр.), а также в случае, когда при варке образуется много пены, как при приготовлении клубничного варенья.

Режим 2. Режим среднего нагрева. Предназначен для приготовления варенья из сочных ягод и фруктов (вишня, сливы, абрикосы и пр.)

Режим 3. Режим максимального нагрева с интенсивным кипением. Предназначен для приготовления варенья из твердых сортов фруктов (айва, яблоки, груши).

Для данной программы доступна функция отложенного старта (см. п.4.2.)

1. Откройте крышку прибора, нажав на кнопку
 - Убедитесь, что внутренние и внешние части прибора освобождены от упаковки и не имеют загрязнений.
 - Убедитесь, что между чашей и нагревательной поверхностью нет посторонних предметов или жидкости.
2. Поместите необходимые ингредиенты, согласно рецептуре, в чашу
 - Соблюдайте рекомендованное соотношение ингредиентов.
Внимание!
Наличие жидкости в чаше обязательно.
3. Установите чашу в мультиварку
 - Всегда проверяйте правильность установки чаши.
4. НЕ закрывайте крышку
 - **Внимание!**
При неправильном положении крышки результат может не отвечать требованиям.
5. Включите прибор
 - Загорится подсветка дисплея, индикатор сенсора “СТАРТ” будет мигать.

6. Выберите программу «Варенье» касанием сенсора “МЕНЮ”
- Индикатор программы «Варенье», таймер и индикатор работы будут мигать.
 - На мигающем таймере будет указано время по умолчанию для данной программы приготовления – 1 час.
 - Диапазон времени может варьироваться от 30 мин до 4 часов.
7. Выберите режим приготовления варенья
- По умолчанию установлен режим № 1.
 - Чтобы изменить режим приготовления коснитесь сенсора “ТЕМПЕРАТУРА/ОТЛОЖЕННЫЙ СТАРТ”.
 - На дисплее отобразится номер режима 2.
 - Касанием сенсоров “◀ ЧАСЫ” и “МИНУТЫ ▶” выберите номер от 1 до 3.
 - Коснитесь 2 раза сенсора “ТЕМПЕРАТУРА/ОТЛОЖЕННЫЙ СТАРТ”, чтобы перейти к настройке времени приготовления.
8. Установите время приготовления в соответствии с рецептурой блюда
- Касанием сенсора “◀ ЧАСЫ” установите время приготовления с шагом 1 час, касанием сенсора “МИНУТЫ ▶” – минуты с шагом 5 минут.
 - Во время установки времени таймер, индикатор работы, индикатор программы, а также индикатор сенсора “СТАРТ” мигают.
9. Запустите программу
- Для начала работы с новыми параметрами коснитесь сенсора “СТАРТ”.
 - Устройство издаст звуковой сигнал.
 - Индикатор программы приготовления, индикатор работы, таймер и индикатор сенсора “СТАРТ” горят в течение всего времени приготовления.
 - Также загорится индикатор сенсора “ПОДОГРЕВ / ОТМЕНА”, это означает, что по окончании работы программы прибор автоматически перейдет в режим ПОДОГРЕВ.
 - Мультиварка начнет приготовление по заданной программе.
10. Окончание программы
- По окончании времени работы мультиварка издаст звуковой сигнал.
 - Мультиварка перейдет в режим ПОДОГРЕВ, если он не был отключен заранее (см. п.4.3.)
 - В режиме ПОДОГРЕВ на дисплее отобразится прямой отсчет времени, показывающий, как долго подогревается блюдо, индикатор сенсора “ПОДОГРЕВ / ОТМЕНА” горит.
11. Отключите устройство

«Плов»

Данная программа предназначена для приготовления плова.

Во время приготовления в данной программе рекомендуется **держат** крышку закрытой.

Для данной программы доступна функция отложенного старта (см. п.4.2.)

1. Откройте крышку прибора, нажав на кнопку
 - Убедитесь, что внутренние и внешние части прибора освобождены от упаковки и не имеют загрязнений.
 - Убедитесь, что между чашей и нагревательной поверхностью нет посторонних предметов или жидкости.
2. Поместите необходимые ингредиенты, согласно рецептуре, в чашу
 - Соблюдайте рекомендованное соотношение ингредиентов и последовательность их добавления в чашу.
 - Предварительная обжарка ингредиентов производится на программе «Жарка» в соответствии с рецептом.
3. Установите чашу в мультиварку
 - Всегда проверяйте правильность установки чаши.
4. Закройте крышку
 - **Внимание!**
При неправильном положении крышки результат может не отвечать требованиям.
5. Включите прибор
 - Загорится подсветка дисплея, индикатор сенсора “СТАРТ” будет мигать.
6. Выберите программу «Плов» касанием сенсора “МЕНЮ”
 - Индикатор программы «Плов», таймер и индикатор работы будут мигать.
 - На мигающем таймере будет указано время по умолчанию для данной программы приготовления – 1 час.
7. Установите время приготовления в соответствии с рецептурой блюда и в зависимости от исходной температуры ингредиентов
 - Диапазон времени может варьироваться от 20 минут до 2 часов.
 - Касанием сенсора “◀ ЧАСЫ” установите часы с шагом 1 час, касанием сенсора “МИНУТЫ ▶” – минуты с шагом 5 минут.
 - Во время установки времени таймер, индикатор работы, индикатор программы, а также индикатор сенсора “СТАРТ” мигают.
8. Запустите программу
 - Для начала работы с новыми параметрами коснитесь сенсора “СТАРТ”.

- Устройство издаст звуковой сигнал.
- Индикатор программы приготовления, индикатор работы, таймер и индикатор сенсора “СТАРТ” горят в течение всего времени приготовления.
- Также загорится индикатор сенсора “ПОДОГРЕВ / ОТМЕНА”, это означает, что по окончании работы программы прибор автоматически перейдет в режим ПОДОГРЕВ.
- Мультиварка начнет приготовление по заданной программе.

9. Окончание программы

- По окончании времени работы мультиварка издаст звуковой сигнал.
- Мультиварка перейдет в режим ПОДОГРЕВ, если он не был отключен заранее (см. п.4.3.)
- В режиме ПОДОГРЕВ на дисплее отобразится прямой отсчет времени, показывающий, как долго подогревается блюдо, индикатор сенсора “ПОДОГРЕВ / ОТМЕНА” горит.

10. Отключите устройство

«Соте»

Программа «Соте» предназначена для приготовления соте и других блюд из овощей.

Во время приготовления в данной программе рекомендуется держать **крышку закрытой**.

Для данной программы доступна функция отложенного старта (см. п.4.2.)

- | | |
|---|---|
| <ol style="list-style-type: none"> 1. Откройте крышку прибора, нажав на кнопку 2. Поместите необходимые ингредиенты, согласно рецептуре, в чашу 3. Установите чашу в мультиварку 4. Закройте крышку 5. Включите прибор 6. Выберите программу «Соте» касанием сенсора “МЕНЮ” | <ul style="list-style-type: none"> • Убедитесь, что внутренние и внешние части прибора освобождены от упаковки и не имеют загрязнений. • Убедитесь, что между чашей и нагревательной поверхностью нет посторонних предметов или жидкости. • Соблюдайте рекомендованное соотношение ингредиентов и последовательность их добавления в чашу. • Предварительная обжарка ингредиентов производится на программе «Жарка» в соответствии с рецептом. • Всегда проверяйте правильность установки чаши. <p>Внимание!
При неправильном положении крышки результат может не отвечать требованиям.</p> <ul style="list-style-type: none"> • Загорится подсветка дисплея, индикатор сенсора “СТАРТ” будет мигать. • Надпись «Соте» на дисплее и таймер будут мигать. • На мигающем таймере будет указано время по умолчанию для данной программы |
|---|---|

7. Установите время приготовления в соответствии с рецептурой блюда и в зависимости от исходной температуры ингредиентов

8. Запустите программу

9. Окончание программы

10. Отключите устройство

приготовления – 2 часа.

- Диапазон времени может варьироваться от 1 до 8 часов.
- Касанием сенсора “◀ ЧАСЫ” установите часы с шагом 1 час, касанием сенсора “МИНУТЫ ▶” – минуты с шагом 30 минут.
- Во время установки времени таймер, индикатор работы, индикатор программы приготовления, а также индикатор сенсора “СТАРТ” мигают.
- Для начала работы с новыми параметрами коснитесь сенсора “СТАРТ”.
- Устройство издаст звуковой сигнал.
- Индикатор программы приготовления, индикатор работы, таймер и индикатор сенсора “СТАРТ” горят в течение всего времени приготовления.
- Также загорится индикатор сенсора “ПОДОГРЕВ / ОТМЕНА”, это означает, что по окончании работы программы прибор автоматически перейдет в режим ПОДОГРЕВ.
- Мультиварка начнет приготовление по заданной программе.
- По окончании времени работы мультиварка издаст звуковой сигнал.
- Мультиварка перейдет в режим ПОДОГРЕВ, если он не был отключен заранее (см. п.4.3.)
- В режиме ПОДОГРЕВ на дисплее отобразится прямой отсчет времени, показывающий, как долго подогревается блюдо, индикатор сенсора “ПОДОГРЕВ / ОТМЕНА” горит.

«Жарка»

Программа «Жарка» служит для обжаривания продуктов. В зависимости от рецептуры и природы продуктов можно выбирать необходимые временные и температурные режимы.

Во время приготовления в данной программе рекомендуется оставлять **крышку открытой**. Продукты для жарки помещайте в уже разогретую чашу, после звукового сигнала о прогреве и начала обратного отсчета.

Для данной программы доступна функция отложенного старта (см. п.4.2.)

Внимание!

Не оставляйте мультиварку без присмотра в режиме «Жарка».

1. Откройте крышку прибора, нажав на кнопку

- Убедитесь, что внутренние и внешние части прибора освобождены от упаковки и не имеют загрязнений.
- Убедитесь, что между чашей и нагревательной поверхностью нет посторонних предметов или жидкости.

2. Налейте в чашу небольшое количество масла, необходимое для обжарки
3. Установите чашу в мультиварку
 - Всегда проверяйте правильность установки чаши.
4. Включите прибор
 - Загорится подсветка дисплея, индикатор сенсора “СТАРТ” будет мигать.
5. Выберите программу «Жарка» касанием сенсора “МЕНЮ”
 - Индикатор программы «Жарка», таймер и индикатор работы будут мигать.
 - На мигающем таймере будет указано время по умолчанию для данной программы приготовления – 30 минут.
6. Установите время приготовления в соответствии с рецептурой блюда
 - Диапазон времени может варьироваться от 10 минут до 1 часа.
 - Касанием сенсора “◀ ЧАСЫ” установите часы с шагом 1 час, касанием сенсора “МИНУТЫ ▶” – минуты с шагом 5 минут.
 - Во время установки времени таймер, индикатор работы, индикатор программы, а также индикатор сенсора “СТАРТ” мигают.
7. Установите температуру приготовления в соответствии с рецептурой блюда
 - Коснитесь сенсора “ТЕМПЕРАТУРА / ОТЛОЖЕННЫЙ СТАРТ”.
 - Загорится температура приготовления по умолчанию -160°C.
 - Касанием сенсоров “◀ ЧАСЫ” и “МИНУТЫ ▶” установите температуру приготовления с шагом 10 °C.
 - Диапазон температуры может варьироваться от 100°C до 160°C с шагом 10°C в зависимости от рецепта приготовления блюда.
 - Во время установки значение температуры, индикатор работы, индикатор программы, а также индикатор сенсора “СТАРТ” мигают.
8. Запустите программу
 - Для начала работы с новыми параметрами коснитесь сенсора “СТАРТ”.
 - Устройство издаст звуковой сигнал.
 - Индикатор программы приготовления, индикатор работы, таймер и индикатор сенсора “СТАРТ” горят в течение всего времени приготовления.
 - Также загорится индикатор сенсора “ПОДОГРЕВ / ОТМЕНА”, это означает, что по окончании работы программы прибор автоматически перейдет в режим ПОДОГРЕВ.
 - Мультиварка начнет приготовление по заданной программе.

9. Поместите все ингредиенты в чашу после ее разогрева
- Мультиварка издаст звуковой сигнал после достижения рабочей температуры.
 - На дисплее отобразится обратный отсчет времени приготовления.
 - В процессе жарки блюдо необходимо помешивать и переворачивать во избежание пригорания и контролировать его готовность. Если готовность продукта наступает ранее окончания заданного времени – отключите программу вручную 2-х секундным удержанием сенсора “ПОДОГРЕВ/ОТМЕНА”.
- НЕ закрывайте крышку.**
Внимание!
При неправильном положении крышки результат может не отвечать требованиям.
10. Окончание программы
- По окончании времени работы мультиварка издаст звуковой сигнал.
 - Мультиварка перейдет в режим ПОДОГРЕВ, если он не был отключен заранее (см. п.4.3.)
 - В режиме ПОДОГРЕВ на дисплее отобразится прямой отсчет времени, показывающий, как долго подогревается блюдо, индикатор сенсора “ПОДОГРЕВ / ОТМЕНА” горит.
11. Отключите устройство

«Варка на пару»



Мультиварка РМС 0517 Expert может заменить традиционные пароварки на Вашей кухне. Программа “Варка на пару” позволяет приготовить пищу на пару, сохраняя витамины и полезные свойства продуктов. Специальный контейнер для варки на пару поставляется в комплекте с устройством.

Во время приготовления в данной программе рекомендуется держать **крышку закрытой**.

Для данной программы доступна функция отложенного старта (см. п.4.2.)

1. Откройте крышку прибора, нажав на кнопку
 - Убедитесь, что внутренние и внешние части прибора освобождены от упаковки и не имеют загрязнений.
 - Убедитесь, что между чашей и нагревательной поверхностью нет посторонних предметов или жидкости.
2. Налейте воду в чашу. Поместите все необходимые ингредиенты в контейнер для варки на пару, согласно рецептуре, поместите контейнер в чашу.
 - Не заполняйте чашу водой более, чем на 1/4 объема.
 - Соблюдайте рекомендованное соотношение ингредиентов.

Внимание!
Наличие воды в чаше обязательно.
3. Установите чашу в мультиварку
 - Всегда проверяйте правильность установки чаши.

4. Закройте крышку
5. Включите прибор
6. Выберите программу «Варка на пару» касанием сенсора «МЕНЮ»
7. Установите время приготовления в соответствии с рецептурой блюда
8. Запустите программу
9. Окончание программы
10. Отключите устройство
- Внимание!**
При неправильном положении крышки результат может не отвечать требованиям.
- Загорится подсветка дисплея, индикатор сенсора «СТАРТ» будет мигать.
 - Индикатор программы «Варка на пару», таймер и индикатор работы будут мигать.
 - На мигающем таймере будет указано время по умолчанию для данной программы приготовления – 5 минут.
 - Диапазон времени может варьироваться от 5 минут до 1 часа.
 - Касанием сенсора « ЧАСЫ» установите часы с шагом 1 час, касанием сенсора «МИНУТЫ » – минуты с шагом 1 минута.
 - Во время установки времени таймер, индикатор работы, индикатор программы, а также индикатор сенсора «СТАРТ» мигают.
 - Для начала работы с новыми параметрами коснитесь сенсора «СТАРТ».
 - Устройство издаст звуковой сигнал.
 - Индикатор программы приготовления, индикатор работы, таймер и индикатор сенсора «СТАРТ» горят в течение всего времени приготовления.
 - Также загорится индикатор сенсора «ПОДОГРЕВ / ОТМЕНА», это означает, что по окончании работы программы прибор автоматически перейдет в режим ПОДОГРЕВ.
 - Мультиварка начнет приготовление по заданной программе.
 - Обратный отсчет времени начнется по достижении рабочей температуры 100 °С.
 - По окончании времени работы мультиварка издаст звуковой сигнал.
 - Мультиварка перейдет в режим ПОДОГРЕВ, если он не был отключен заранее (см. п.4.3.)
 - В режиме ПОДОГРЕВ на дисплее отобразится прямой отсчет времени, показывающий, как долго подогревается блюдо, индикатор сенсора «ПОДОГРЕВ / ОТМЕНА» горит.

«Пицца»

Данная программа предназначена для приготовления популярного итальянского блюда - пиццы.

Во время приготовления в данной программе рекомендуется держать **крышку закрытой**.

Для данной программы доступна функция отложенного старта (см. п.4.2.)

1. Откройте крышку прибора, нажав на кнопку
 - Убедитесь, что внутренние и внешние части прибора освобождены от упаковки и не имеют загрязнений.
 - Убедитесь, что между чашей и нагревательной поверхностью нет посторонних предметов или жидкости.
2. Поместите необходимые ингредиенты, согласно рецептуре, в чашу
 - Соблюдайте рекомендованное соотношение ингредиентов и последовательность их добавления в чашу.
 - Предварительная обжарка ингредиентов (если того требует рецептура) производится на программе «Жарка».
 - Всегда проверяйте правильность установки чаши.
3. Установите чашу в мультиварку
4. Закройте крышку
5. Включите прибор
6. Выберите программу «Пицца» касанием сенсора “МЕНЮ”
 - **Внимание!**
При неправильном положении крышки результат может не отвечать требованиям.
 - Загорится подсветка дисплея, индикатор сенсора “СТАРТ” будет мигать.
 - Индикатор программы «Пицца», таймер и индикатор работы будут мигать.
 - На мигающем таймере будет указано время по умолчанию для данной программы приготовления – 20 минут.
 - Диапазон времени может варьироваться от 20 минут до 1 часа.
 - Касанием сенсора “◀ ЧАСЫ” установите часы с шагом 1 час, касанием сенсора “МИНУТЫ ▶” – минуты с шагом 5 минут.
 - Во время установки времени таймер, индикатор работы, индикатор программы, а также индикатор сенсора “СТАРТ” мигают.
7. Установите время приготовления в соответствии с рецептурой блюда и в зависимости от исходной температуры ингредиентов
 - Для начала работы с новыми параметрами коснитесь сенсора “СТАРТ”.
 - Устройство издаст звуковой сигнал.
 - Индикатор программы приготовления, индикатор работы, таймер и индикатор сенсора “СТАРТ” горят в течение всего времени приготовления.
 - Также загорится индикатор сенсора “ПОДОГРЕВ / ОТМЕНА”, это означает, что по окончании работы программы прибор автоматически перейдет в режим ПОДОГРЕВ.
 - Мультиварка начнет приготовление по заданной программе.
8. Запустите программу

9. Окончание программы

- По окончании времени работы мультиварка издаст звуковой сигнал.
- Мультиварка перейдет в режим ПОДОГРЕВ, если он не был отключен заранее (см. п.4.3.)
- В режиме ПОДОГРЕВ на дисплее отобразится прямой отсчет времени, показывающий, как долго подогревается блюдо, индикатор сенсора “ПОДОГРЕВ / ОТМЕНА” горит.

10. Отключите устройство

«Сосиски /Пельмени»

Данная программа специально создана для приготовления сосисок и пельменей

Во время приготовления в данной программе рекомендуется **до закипания** воды держать крышку **закрытой**, **после добавления продуктов** в чашу - **открытой**, так как при варке образуется много пены

Для данной программы доступна функция отложенного старта (см. п.4.2.)

1. Откройте крышку прибора, нажав на кнопку
 - Убедитесь, что внутренние и внешние части прибора освобождены от упаковки и не имеют загрязнений.
 - Убедитесь, что между чашей и нагревательной поверхностью нет посторонних предметов или жидкости.
2. Налейте в чашу воду
 - Рекомендуется наливать воду до половины чаши. Максимальное количество воды – 2/3 объема чаши.
3. Установите чашу в мультиварку
 - Всегда проверяйте правильность установки чаши.
4. Закройте крышку
 - Держите крышку закрытой до закипания воды.
5. Включите прибор
 - Загорится подсветка дисплея, индикатор сенсора “СТАРТ” будет мигать.
6. Выберите программу «Паста» касанием сенсора “МЕНЮ”
 - Индикатор программы «Сосиски/Пельмени», таймер и индикатор работы будут мигать.
 - На мигающем таймере будет указано время по умолчанию для данной программы приготовления – 15 минут.
7. Установите время приготовления в соответствии с рецептурой блюда
 - Диапазон времени может варьироваться от 8 до 50 минут.

8. Запустите программу

- Касанием сенсора “МИНУТЫ ” установите время приготовления с шагом 1 минута.
- Во время установки времени приготовления таймер, индикатор работы и программы приготовления, а также индикатор сенсора “СТАРТ” мигают.
- Для начала работы с новыми параметрами коснитесь сенсора “СТАРТ”.
- Устройство издаст звуковой сигнал.
- Индикатор программы приготовления, индикатор работы, таймер и индикатор сенсора “СТАРТ” горят в течение всего времени приготовления.
- Также загорится индикатор сенсора “ПОДОГРЕВ / ОТМЕНА”, это означает, что по окончании работы программы прибор автоматически перейдет в режим ПОДОГРЕВ.
- Мультиварка начнет приготовление по заданной программе.

9. После закипания воды добавьте в чашу продукты

- Мультиварка издаст звуковой сигнал после закипания воды.
- На дисплее отобразится обратный отсчет времени приготовления.
- Аккуратно откройте крышку и загрузите продукты.

НЕ закрывайте крышку.

Внимание!

При неправильном положении крышки результат может не отвечать требованиям.

10. Окончание программы

- По окончании времени работы мультиварка издаст звуковой сигнал.
- Мультиварка перейдет в режим ПОДОГРЕВ, если он не был отключен заранее (см. п.4.3.)
- В режиме ПОДОГРЕВ на дисплее отобразится прямой отсчет времени, показывающий, как долго подогревается блюдо, индикатор сенсора “ПОДОГРЕВ / ОТМЕНА” горит.

11. Отключите устройство

«Бобы»

Данная программа предназначена для приготовления блюд из бобовых.

Во время приготовления в данной программе рекомендуется держать **крышку закрытой**.

Для данной программы доступна функция отложенного старта (см. п.4.2.)

1. Откройте крышку прибора, нажав на кнопку

- Убедитесь, что внутренние и внешние части прибора освобождены от упаковки и не имеют загрязнений.
- Убедитесь, что между чашей и нагревательной поверхностью нет посторонних предметов или жидкости.

2. Поместите необходимые ингредиенты, согласно рецептуре, в чашу
 - Соблюдайте рекомендованное соотношение ингредиентов и последовательность их добавления в чашу.
3. Установите чашу в мультиварку
4. Закройте крышку
 - Всегда проверяйте правильность установки чаши.
Внимание!
При неправильном положении крышки результат может не отвечать требованиям.
5. Включите прибор
 - Загорится подсветка дисплея, индикатор сенсора “СТАРТ” будет мигать.
6. Выберите программу «Бобы» касанием сенсора “МЕНЮ”
 - Индикатор программы «Бобы», таймер и индикатор работы будут мигать.
 - На мигающем таймере будет указано время по умолчанию для данной программы приготовления – 1 час.
7. Установите время приготовления в соответствии с рецептурой блюда и в зависимости от исходной температуры ингредиентов
 - Диапазон времени может варьироваться от 1 до 4 часов.
 - Касанием сенсора “◀ ЧАСЫ” установите часы с шагом 1 час, касанием сенсора “МИНУТЫ ▶” – минуты с шагом 10 минут.
 - Во время установки времени таймер, индикатор работы, индикатор программы, а также индикатор сенсора “СТАРТ” мигают.
8. Запустите программу
 - Для начала работы с новыми параметрами коснитесь сенсора “СТАРТ”.
 - Устройство издаст звуковой сигнал.
 - Индикатор программы приготовления, индикатор работы, таймер и индикатор сенсора “СТАРТ” горят в течение всего времени приготовления.
 - Также загорится индикатор сенсора “ПОДОГРЕВ / ОТМЕНА”, это означает, что по окончании работы программы прибор автоматически перейдет в режим ПОДОГРЕВ.
 - Мультиварка начнет приготовление по заданной программе.
9. Окончание программы
 - По окончании времени работы мультиварка издаст звуковой сигнал.
 - Мультиварка перейдет в режим ПОДОГРЕВ, если он не был отключен заранее (см. п.4.3.)
 - В режиме ПОДОГРЕВ на дисплее отобразится прямой отсчет времени, показывающий, как долго подогревается блюдо, индикатор сенсора “ПОДОГРЕВ / ОТМЕНА” горит.
10. Отключите устройство

«Запекание»

Программа «Запекание» служит для запекания овощей, мяса, рыбы, приготовления сложных многокомпонентных запеканок и прочих блюд.

Во время приготовления в данной программе рекомендуется держать **крышку закрытой**.

Для данной программы доступна функция отложенного старта (см. п.4.2.)

1. Откройте крышку прибора, нажав на кнопку
 - Убедитесь, что внутренние и внешние части прибора освобождены от упаковки и не имеют загрязнений.
 - Убедитесь, что между чашей и нагревательной поверхностью нет посторонних предметов или жидкости.
2. Поместите необходимые ингредиенты, согласно рецептуре, в чашу
 - Соблюдайте рекомендованное соотношение ингредиентов и последовательность их добавления в чашу.
3. Установите чашу в мультиварку
4. Закройте крышку
 - Всегда проверяйте правильность установки чаши.
 - Внимание!**
При неправильном положении крышки результат может не отвечать требованиям.
5. Включите прибор
6. Выберите программу «Запекание» касанием сенсора “МЕНЮ”
 - Загорится подсветка дисплея, индикатор сенсора “СТАРТ” будет мигать.
 - Индикатор программы «Запекание», таймер и индикатор работы будут мигать.
 - На мигающем таймере будет указано время по умолчанию для данной программы приготовления – 30 минут.
7. Установите время приготовления в соответствии с рецептурой блюда
 - Диапазон времени может варьироваться от 10 минут до 2 часов 30 минут.
 - Касанием сенсора “◀ ЧАСЫ” установите часы с шагом 1 час, касанием сенсора “МИНУТЫ ▶” – минуты с шагом 5 минут.
 - Во время установки времени таймер, индикатор работы, индикатор программы, а также индикатор сенсора “СТАРТ” мигают.
8. Запустите программу
 - Для начала работы с новыми параметрами коснитесь сенсора “СТАРТ”.
 - Устройство издаст звуковой сигнал.
 - Индикатор программы приготовления, индикатор работы, таймер и индикатор сенсора “СТАРТ” горят в течение всего времени приготовления.
 - Также загорится индикатор сенсора “ПОДОГРЕВ / ОТМЕНА”, это означает, что по

окончании работы программы прибор автоматически перейдет в режим ПОДОГРЕВ.

9. Окончание программы

- Мультиварка начнет приготовление по заданной программе.
- По окончании времени работы мультиварка издаст звуковой сигнал.
- Мультиварка перейдет в режим ПОДОГРЕВ, если он не был отключен заранее (см. п.4.3.)
- В режиме ПОДОГРЕВ на дисплее отобразится прямой отсчет времени, показывающий, как долго подогревается блюдо, индикатор сенсора “ПОДОГРЕВ / ОТМЕНА” горит.

10. Отключите устройство

«Компот»

Программа «Компот» служит для приготовления компотов из ягод и фруктов.

Во время приготовления в данной программе рекомендуется держать **крышку закрытой**.

Для данной программы доступна функция отложенного старта (см. п.4.2.)

1. Откройте крышку прибора, нажав на кнопку
 - Убедитесь, что внутренние и внешние части прибора освобождены от упаковки и не имеют загрязнений.
 - Убедитесь, что между чашей и нагревательной поверхностью нет посторонних предметов или жидкости.
2. Поместите необходимые ингредиенты, согласно рецептуре, в чашу
 - Соблюдайте рекомендованное соотношение ингредиентов и последовательность их добавления в чашу.
3. Установите чашу в мультиварку
4. Закройте крышку
 - Всегда проверяйте правильность установки чаши.
 - Внимание!**
При неправильном положении крышки результат может не отвечать требованиям.
 - Загорится подсветка дисплея, индикатор сенсора “СТАРТ” будет мигать.
5. Включите прибор
6. Выберите программу «Компот» касанием сенсора “МЕНЮ”
 - Индикатор программы «Компот», таймер и индикатор работы будут мигать.
 - На мигающем таймере будет указано время по умолчанию для данной программы приготовления – 1 час.
7. Установите время приготовления в соответствии с рецептурой блюда
 - Диапазон времени может варьироваться от 20 минут до 3 часов.
 - Касанием сенсора  ЧАСЫ” установите часы с шагом 1 час, касанием сенсора

"МИНУТЫ "— минуты с шагом 5 минут.

- Во время установки времени таймер, индикатор работы, индикатор программы, а также индикатор сенсора "СТАРТ" мигают.

8. Запустите программу

- Для начала работы с новыми параметрами коснитесь сенсора "СТАРТ".
- Устройство издаст звуковой сигнал.
- Индикатор программы приготовления, индикатор работы, таймер и индикатор сенсора "СТАРТ" горят в течение всего времени приготовления.
- Также загорится индикатор сенсора "ПОДОГРЕВ / ОТМЕНА", это означает, что по окончании работы программы прибор автоматически перейдет в режим ПОДОГРЕВ.

9. Окончание программы

- Мультиварка начнет приготовление по заданной программе.
- По окончании времени работы мультиварка издаст звуковой сигнал.
- Мультиварка перейдет в режим ПОДОГРЕВ, если он не был отключен заранее (см. п.4.3.)
- В режиме ПОДОГРЕВ на дисплее отобразится прямой отсчет времени, показывающий, как долго подогревается блюдо, индикатор сенсора "ПОДОГРЕВ / ОТМЕНА" горит.

10. Отключите устройство

«Томление»

Программа «Томление» имитирует процесс приготовления блюд в русской печи. Блюдо готовится путем очень долгого и медленного тушения при постоянно повышающейся температуре, что позволяет сохранить полезные свойства продуктов и придать им неповторимый вкус.

Во время приготовления в данной программе рекомендуется держать **крышку закрытой**.

Для данной программы доступна функция отложенного старта (см. п.4.2.)

1. Откройте крышку прибора, нажав на кнопку

- Убедитесь, что внутренние и внешние части прибора освобождены от упаковки и не имеют загрязнений.

2. Поместите необходимые ингредиенты, согласно рецептуре, в чашу

- Убедитесь, что между чашей и нагревательной поверхностью нет посторонних предметов или жидкости.
- Соблюдайте рекомендованное соотношение ингредиентов и последовательность их добавления в чашу.
- Предварительная обжарка ингредиентов производится на программе «Жарка» в соответствии с рецептом.

3. Установите чашу в мультиварку
 - Всегда проверяйте правильность установки чаши.
4. Закройте крышку
 - **Внимание!**
При неправильном положении крышки результат может не отвечать требованиям.
5. Включите прибор
 - Загорится подсветка дисплея, индикатор сенсора “СТАРТ” будет мигать.
6. Выберите программу «Томление» касанием сенсора “МЕНЮ”
 - Индикатор программы «Томление», таймер и индикатор работы будут мигать.
 - На мигающем таймере будет указано время по умолчанию для данной программы приготовления – 5 часов.
7. Установите время приготовления в соответствии с рецептурой блюда
 - Диапазон времени может варьироваться от 1 до 8 часов.
 - Касанием сенсора “◀ ЧАСЫ” установите часы с шагом 1 час, касанием сенсора “МИНУТЫ ▶” – минуты с шагом 10 минут.
 - Во время установки времени таймер, индикатор работы, индикатор программы, а также индикатор сенсора “СТАРТ” мигают.
8. Запустите программу
 - Для начала работы с новыми параметрами коснитесь сенсора “СТАРТ”.
 - Устройство издаст звуковой сигнал.
 - Индикатор программы приготовления, индикатор работы, таймер и индикатор сенсора “СТАРТ” горят в течение всего времени приготовления.
 - Также загорится индикатор сенсора “ПОДОГРЕВ / ОТМЕНА”, это означает, что по окончании работы программы прибор автоматически перейдет в режим ПОДОГРЕВ.
 - Мультиварка начнет приготовление по заданной программе.
9. Окончание программы
 - По окончании времени работы мультиварка издаст звуковой сигнал.
 - Мультиварка перейдет в режим ПОДОГРЕВ, если он не был отключен заранее (см. п.4.3.)
 - В режиме ПОДОГРЕВ на дисплее отобразится прямой отсчет времени, показывающий, как долго подогревается блюдо, индикатор сенсора “ПОДОГРЕВ / ОТМЕНА” горит.
10. Отключите устройство

«Овсянка»

Специальная программа предназначена для быстрого приготовления здорового и полезного завтрака из овсяной крупы. Благодаря оптимальным температурным режимам каша не подгорит и сохранит все свои полезные свойства.

Во время приготовления в данной программе рекомендуется держать **крышку закрытой**.

Для данной программы доступна функция отложенного старта (см. п.4.2.)

1. Откройте крышку прибора, нажав на кнопку
 - Убедитесь, что внутренние и внешние части прибора освобождены от упаковки и не имеют загрязнений.
 - Убедитесь, что между чашей и нагревательной поверхностью нет посторонних предметов или жидкости.
2. Поместите необходимые ингредиенты, согласно рецептуре, в чашу
 - Соблюдайте рекомендованное соотношение ингредиентов и последовательность их добавления в чашу.
3. Установите чашу в мультиварку
 - Всегда проверяйте правильность установки чаши.
4. Закройте крышку
 - **Внимание!**
При неправильном положении крышки результат может не отвечать требованиям.
5. Включите прибор
 - Загорится подсветка дисплея, индикатор сенсора “СТАРТ” будет мигать.
6. Выберите программу «Овсянка» касанием сенсора “МЕНЮ”
 - Индикатор программы «Овсянка», таймер и индикатор работы будут мигать.
 - На мигающем таймере будет указано время по умолчанию для данной программы приготовления – 5 минут.
7. Установите время приготовления в соответствии с рецептурой блюда и в зависимости от исходной температуры ингредиентов
 - Диапазон времени может варьироваться от 5 минут до 1 часа.
 - Касанием сенсора “◀ ЧАСЫ” установите часы с шагом 1 час, касанием сенсора “МИНУТЫ ▶” – минуты с шагом 5 минут.
 - Во время установки времени таймер, индикатор работы, индикатор программы, а также индикатор сенсора “СТАРТ” мигают.
8. Запустите программу
 - Для начала работы с новыми параметрами коснитесь сенсора “СТАРТ”.
 - Устройство издаст звуковой сигнал.

- Индикатор программы приготовления, индикатор работы, таймер и индикатор сенсора “СТАРТ” горят в течение всего времени приготовления.
- Также загорится индикатор сенсора “ПОДОГРЕВ / ОТМЕНА”, это означает, что по окончании работы программы прибор автоматически перейдет в режим ПОДОГРЕВ.
- Мультиварка начнет приготовление по заданной программе.
- По окончании времени работы мультиварка издаст звуковой сигнал.
- Мультиварка перейдет в режим ПОДОГРЕВ, если он не был отключен заранее (см. п.4.3.)
- В режиме ПОДОГРЕВ на дисплее отобразится прямой отсчет времени, показывающий, как долго подогревается блюдо, индикатор сенсора “ПОДОГРЕВ / ОТМЕНА” горит.

9. Окончание программы

10. Отключите устройство

«Стерилизация»

Программа «Стерилизация» может использоваться для обработки детского питания и принадлежностей, посуды для консервирования, а также уже заполненные продуктами банки.

Для данной программы доступна функция отложенного старта (см. п.4.2.)

1. Откройте крышку прибора, нажав на кнопку
 - Убедитесь, что внутренние и внешние части прибора освобождены от упаковки и не имеют загрязнений.
 - Убедитесь, что между чашей и нагревательной поверхностью нет посторонних предметов или жидкости.
2. Установите чашу в мультиварку
 - Всегда проверяйте правильность установки чаши.
3. Установите в чашу контейнер для варки на пару
4. Поместите в контейнер для варки на пару, емкость с детским питанием, домашние заготовки или посуду для стерилизации
5. Налейте воду в чашу, так чтобы она не превышала 2/3 ее объема
6. Закройте крышку
 - Держите крышку закрытой

7. Выберите программу «Стерилизация» касанием сенсора “МЕНЮ”
- Индикатор программы «Стерилизация», таймер и индикатор работы будут мигать.
 - На мигающем таймере будет указано время по умолчанию для данной программы приготовления – 20 минут.
8. Установите время выполнения программы
- Диапазон времени может варьироваться от 5 минут до 1 часа 30 минут.
 - Касанием сенсора “◀ ЧАСЫ” установите часы с шагом 1 час, касанием сенсора “МИНУТЫ ▶” – минуты с шагом 5 минут.
 - Во время установки времени таймер, индикатор работы, индикатор программы, а также индикатор сенсора “СТАРТ” мигают.
9. Запустите программу
- Для начала работы с новыми параметрами коснитесь сенсора “СТАРТ”.
 - Устройство издаст звуковой сигнал.
 - Индикатор программы приготовления, индикатор работы, таймер и индикатор сенсора “СТАРТ” горят в течение всего времени приготовления.
 - Также загорится индикатор сенсора “ПОДОГРЕВ / ОТМЕНА”, это означает, что по окончании работы программы прибор автоматически перейдет в режим ПОДОГРЕВ.
 - Мультиварка начнет приготовление по заданной программе.
 - После достижения температуры стерилизации, на дисплее отобразится обратный отсчёт времени.
10. Окончание программы
- По окончании времени работы мультиварка издаст звуковой сигнал.
 - Мультиварка перейдет в режим ПОДОГРЕВ, если он не был отключен заранее (см. п.4.3.)
 - В режиме ПОДОГРЕВ на дисплее отобразится прямой отсчет времени, индикатор сенсора “ПОДОГРЕВ/ ОТМЕНА” горит.
11. Отключите устройство

4.6. Краткая таблица программ приготовления

Программа приготовления		Время и температура* приготовления	Возможность использовать функцию «Отложенный старт»	Рекомендации по положению крышки
Мультиповар Plus		Регулировка времени: от 5 минут до 12 часов Шаг переменный: <ul style="list-style-type: none"> – 1 минуту в диапазоне от 5 до 45 минут, – 5 минут - от 45 минут до 1, 5 часа, – 10 минут - от 1,5 до 3 часов, – 20 минут – от 3 часов до 12 часов. Регулировка температуры: от 35 до 160°C с шагом 5°C	Да	Открыта или закрыта, в зависимости от блюда
Молочная каша		Время по умолчанию: 1 час Регулировка времени: от 10 минут до 1 часа 30 минут, минимальный шаг 5 минут Температура: 95°C	Да	Закрыта
Выпечка		Время по умолчанию: 1 час Регулировка времени: от 30 минут до 3 часов 30 минут, минимальный шаг 10 минут Температура: 130°C	Да	Закрыта
Паста		Время по умолчанию: 8 минут Регулировка времени: от 8 до 20 минут, минимальный шаг 1 минута Температура: 105-115°C	Да	До момента закипания воды закрыта, затем открыта
Крупа		Время по умолчанию: 40 минут Регулировка времени: от 20 минут до 2 часов, минимальный шаг 5 минут Температура: 115°C	Да	Закрыта
Настойка		Время по умолчанию: 12 часов Регулировка времени: от 6 до 12 часов, минимальный шаг 1 час Температура: 55°C	Да	Закрыта
Хлеб	1 этап	Время по умолчанию: 2 часа	Да	Закрыта

		Регулировка времени: от 30 минут до 2 часа 30 минут, минимальный шаг 5 минут Температура: 35°C		
	2 этап	Время по умолчанию: 1 час Регулировка времени: от 30 минут до 2 часов, минимальный шаг 5 минут Температура: 150°C		
Суп		Время по умолчанию: 1 час Регулировка времени: от 1 до 4 часов, минимальный шаг 10 минут Температура: 97°C	Да	Закрыта
Йогурт		Время по умолчанию: 8 часов Регулировка времени: от 4 до 12 часов, минимальный шаг 30 минут Температура: 38-42°C	Да	Закрыта
Разогрев		Время по умолчанию: 20 минут Регулировка времени: от 10 минут до 1 часа, минимальный шаг 5 минут Температура: 115°C	Да	Закрыта
Жарка в масле		Время по умолчанию: 5 минут Регулировка времени: от 3 до 25 минут, минимальный шаг 1 минута Температура по умолчанию: 160°C Регулировка температуры: от 150 до 170°C, шаг 10°C	Да	Открыта
Тушение		Время по умолчанию: 2 часа Регулировка времени: от 30 минут до 8 часов, минимальный шаг 30 минут Температура: 93°C	Да	Закрыта
Варенье		Время по умолчанию: 1 час Регулировка времени: от 30 минут до 4 часов, минимальный шаг 5 минут Температура: 102°C	Да	До момента закипания закрыта, затем открыта

Плов	<p>Время по умолчанию: 1 час Регулировка времени: от 20 минут до 2 часов, минимальный шаг 5 минут Температура: 120-125°C</p>	Да	Закрыта
Соте	<p>Время по умолчанию: 2 часа Регулировка времени: от 1 до 8 часов, минимальный шаг 30 минут Температура: 90°C</p>	Да	Закрыта
Жарка	<p>Время по умолчанию: 30 минут Регулировка времени: от 10 минут до 1 часа, минимальный шаг 5 минут. Температура по умолчанию: 160°C Регулировка температуры: от 100 до 160°C, шаг 10°C</p>	Да	Открыта
Варка на пару	<p>Время по умолчанию: 5 минут Регулировка времени: от 5 минут до 1 часа, минимальный шаг 1 минута Температура: 115-120°C</p>	Да	Закрыта
Пицца	<p>Время по умолчанию: 20 минут Регулировка времени: от 20 минут до 1 часа, минимальный шаг 5 минут Температура: 120-160°C (авто)</p>	Да	Закрыта
Сосиски/Пельмени	<p>Время по умолчанию: 15 минут Регулировка времени: от 8 до 50 минут, минимальный шаг 1 минута. Температура: 125°C</p>	Да	До момента закипания закрыта, затем открыта
Бобы	<p>Время по умолчанию: 1 час Регулировка времени: от 1 до 4 часов, минимальный шаг 10 минут Температура: 93°C</p>	Да	Закрыта
Запекание	<p>Время по умолчанию: 30 минут Регулировка времени: от 10 минут до 2 часов 30 минут, минимальный шаг 5 минут Температура: 145°C</p>	Да	Закрыта

Компот	Время по умолчанию: 1 час Регулировка времени: от 20 минут до 3 часов, минимальный шаг 10 минут Температура: 110°C	Да	Закрыта
Томление	Время по умолчанию: 5 часов Регулировка времени: от 1 до 8 часов, минимальный шаг 20 минут Температура: первая четверть времени приготовления - 45°C, вторая - 65°C, третья- 85°C, четвертая - 95°C	Да	Закрыта
Овсянка	Время по умолчанию: 15 минут Регулировка времени: от 5 минут до 1 часа, минимальный шаг 5 минут Температура: 95°C	Да	Закрыта
Стерилизация	Время по умолчанию: 20 минут Регулировка времени: от 5 минут до 1 часа 30 минут, минимальный шаг 5 минут Температура: 115-120°C	Да	Закрыта

* В программах с возможностью ручной настройки температуры пользователь устанавливает необходимую температуру вручную, при этом готовность продукта напрямую зависит от правильности выбора температуры и времени приготовления.

Температуры настройки автоматических программ указаны для справки, их изменение в процессе приготовления происходит автоматически без участия пользователя.

При этом в разные моменты работы программы (в зависимости от содержимого чаши) температура может отличаться от справочного значения, которое является установочным.

Например: при установленной температуре в 115 °С и наличии в чаше жидкости при замере температура в чаше не превысит значения в 100 °С (точка кипения воды), при этом кипение воды в чаше будет интенсивным. При этом разница между установленным и реальным значениями температуры не является признаком неисправности прибора.

Если программа рассчитана на варку (работа с водой), то при выкипании либо отсутствии воды в чаше программа автоматически сбрасывается, так как температура дна чаши превышает значение порога безопасности для данной программы. Сбрасывание программы без воды является нормальной реакцией системы защиты.

При проведении измерений следует учитывать следующее:

- Точка замера температуры находится в центре дна чаши, установленной в прибор, измерение производится закрепленным датчиком (термопарой) при закрытой крышке прибора.
- Для правильной оценки значения следует производить измерения в течение всего времени прохождения программы с интервалом времени 30 сек. между измерениями.
- На основе полученных значений составляется диаграмма температурно – временной зависимости, выявляется участок, на котором температура циклически изменяется при относительно неизменных максимальных и минимальных значениях (участок термостатирования)
- Справочное значение температуры будет находиться между минимальным и максимальным измеренным значением на участке термостатирования.

При измерениях следует учитывать особенности автоматических программ:

- если программа рассчитана на работу с жидкостью (водой), то при измерениях следует налить в чашу 1 л воды.
- Если программа рассчитана на работу без воды, измерения следует производить с пустой чашей.

При наличии в чаше продукта измеренные значения могут отличаться от справочных из-за наличия в продуктах разного содержания жидкости (воды), кипение которой не позволяет температуре в точке замера подняться выше 100 °С по законам физики.

Для получения значений, близких к реально настроенным, следует использовать жидкость с температурой кипения, превышающей заданное справочное значение (например, растительное масло), с массой, эквивалентной массе продукта.

6. ЧИСТКА И УХОД ЗА ПРИБОРОМ

- По окончании приготовления всегда очищайте мультиварку от остатков пищи и загрязнений.
- Внутренняя крышка мультиварки имеет съемную конструкцию. Для ее снятия необходимо пальцами надавить на фиксаторы крышки и потянуть крышку на себя, держа ее за фиксаторы и выведя ее из нижнего паза крышки (см. рис.) После каждого приготовления съемную крышку рекомендуется промывать в нейтральном мыльном растворе, используя губку.
- Не пользуйтесь щетками с металлической проволокой и растворителем для очистки загрязненных частей мультиварки.
- Если остатки блюда прикипели к внутренней чаше, замочите ее перед мытьем. Протрите внутреннюю чашу после мытья.
- Не опускайте корпус в воду. Для очистки корпуса используйте влажную мягкую губку или ткань.
- Внутреннюю чашу и контейнер для варки на пару можно мыть в посудомоечной машине. При мытье в посудомоечной машине следите, чтобы чаша не повредилась о составные части машины.

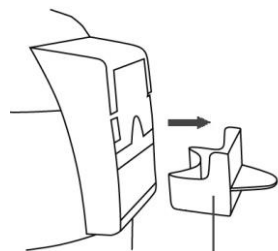

Конденсатоприемник

Руководствуйтесь инструкцией к посудомоечной машине и описанием применяемых моющих средств во избежание повреждения чаши, изготовленной из алюминия с покрытием.

- Клапан-пароотделитель имеет съемную конструкцию, регулярно промывайте его водой во избежание засорения.
- После каждого приготовления необходимо снять и опустошить конденсатоприемник, расположенный на задней стенке прибора (см. рис.) Промойте, просушите его и установите на место.
- Не наливайте в чашу уксус, это может ее повредить.
- Спустя некоторое время чаша может поменять цвет из-за того, что контактирует с водой и моющими средствами.

Это нормальное явление, и мультиварка может без опасений эксплуатироваться дальше.

- Для очистки НЕ используйте абразивные вещества.

7. ТРАНСПОРТИРОВАНИЕ И ХРАНЕНИЕ

- Транспортирование приборов проводят всеми видами транспорта в крытых транспортных средствах в соответствии с правилами перевозки грузов, действующими на транспорте данного вида и обеспечивающими проведение механизированных погрузочно-разгрузочных работ.
- При транспортировании приборов должна быть обеспечена защита от повреждений - сохранность качества изделий и внешнего вида потребительской тары
- Транспортирование приборов должно исключать возможность непосредственного воздействия на них атмосферных осадков и агрессивных сред.
- Приборы хранятся в закрытом сухом и чистом помещении при температуре окружающего воздуха не ниже плюс 5°C и не выше плюс 40°C с относительной влажностью не выше 70% и отсутствии в окружающей среде пыли, кислотных и других паров, отрицательно влияющих на материалы приборов.

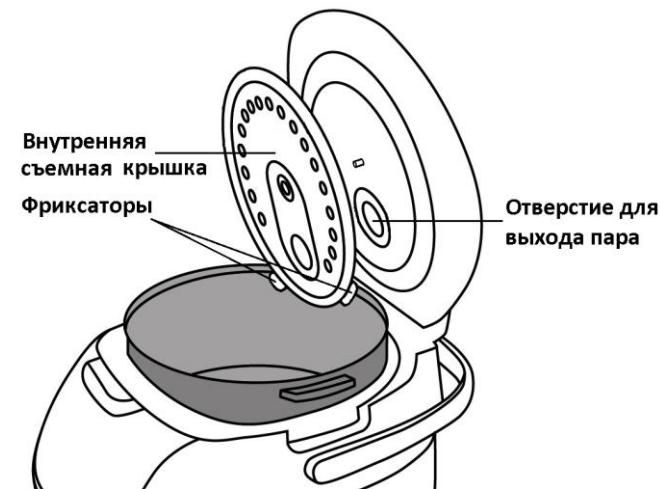

8. ТРЕБОВАНИЯ ПО УТИЛИЗАЦИИ

Отходы, образующиеся при утилизации изделий, подлежат обязательному сбору с последующей утилизацией в установленном порядке и в соответствии с действующими требованиями и нормами отраслевой нормативной документации, в том числе в соответствии с СанПиН 2.1.7.1322-03 «Гигиенические требования к размещению и обезвреживанию отходов производства и потребления.»



Внимание! После окончания срока службы не выбрасывайте прибор вместе с бытовыми отходами. Передайте его в специализированный пункт для дальнейшей утилизации. Этим Вы поможете защитить окружающую среду.



Во избежание риска пожара, поражения электрическим током или получения травмы при использовании вашего прибора, а также его поломки, строго соблюдайте основные меры предосторожности при работе с данным прибором, а также общие указания по безопасности при работе с электрической бытовой техникой.

9. ОБЩИЕ УКАЗАНИЯ ПО БЕЗОПАСНОСТИ ПРИ РАБОТЕ С ЭЛЕКТРОПРИБОРАМИ

- Эксплуатация прибора должна производиться в соответствии с «Правилами технической эксплуатации электроустановок потребителей».
- Прибор предназначен исключительно для использования в быту.
- Прибор должен быть использован только по назначению.
- Данный прибор не предназначен для использования людьми (включая детей), у которых есть физические, нервные или психические отклонения, или недостаток опыта и знаний, за исключением случаев, когда за такими лицами осуществляется надзор или проводится их инструктирование относительно использования данного прибора лицом, отвечающим за их безопасность. Необходимо осуществлять надзор за детьми с целью недопущения их игр с прибором.
- Перед вводом в эксплуатацию этого прибора тщательно прочитайте настоящее руководство по эксплуатации.
- Каждый раз перед включением прибора осмотрите его. При наличии повреждений прибора и сетевого шнура ни в коем случае не включайте прибор в розетку.
- Прибор и сетевой шнур должны храниться так, чтобы они не попадали под воздействие жары, прямых солнечных лучей и влаги.
Внимание! Не используйте прибор вблизи ванн, раковин или других емкостей, заполненных водой.
- Ни в коем случае не погружайте прибор в воду или другие жидкости. Не прикасайтесь к прибору влажными руками. При намокании прибора сразу отключите его от сети.
- В случае падения прибора в воду немедленно отключите его от сети. При этом ни в коем случае не опускайте руки в воду. Перед повторным использованием прибор должен быть проверен квалифицированным специалистом.

- Включайте прибор только в источник переменного тока (~). Перед включением убедитесь, что прибор рассчитан на напряжение, используемое в сети.

Любое ошибочное включение лишает Вас права на гарантийное обслуживание.

- Прибор может быть включен только в сеть с заземлением. Для обеспечения Вашей безопасности заземление должно соответствовать установленным электротехническим нормам. Не пользуйтесь нестандартными источниками питания или устройствами подключения.
- Не используйте прибор вне помещений. Предохраняйте прибор от ударов об острые углы. По окончании эксплуатации, чистке или поломке прибора всегда отключайте его от сети.
- Запрещается отключать прибор от сети, держа его за сетевой провод. При отключении прибора от сети держитесь за штепсельную вилку.
- Использование дополнительных аксессуаров, не входящих в комплектацию, лишает Вас права на гарантийное обслуживание.
- После использования никогда не обматывайте провод электропитания вокруг прибора, так как со временем это может привести к излому провода. Всегда расправляйте провод на время хранения.
- Не производите ремонт прибора самостоятельно. Ремонт должен производиться только квалифицированными специалистами сервисного центра.
- Для ремонта прибора могут быть использованы только оригинальные запасные части.

10. МЕРЫ ПРЕДОСТОРОЖНОСТИ ПРИ РАБОТЕ С МУЛЬТИВАРКОЙ

- При использовании мультиварки убедитесь в том, что вокруг нее имеется достаточно свободного места. Мультиварка должна находиться на расстоянии не менее 15 см от огнеопасных объектов, таких как мебель, шторы и пр.
- Не размещайте мультиварку в непосредственной близости к стенам и мебели, т.к. при работе из нее выходит пар, что может вызвать изменение цвета и деформацию предметов мебели и покрытия стен.
- Не накрывайте мультиварку полотенцем и другими предметами в процессе работы, пар должен выходить свободно.
- При использовании мультиварки устанавливайте ее на сухой ровной термостойкой поверхности, не допускайте закрытия посторонними предметами, скатертями, матерчатыми покрытиями или чем-либо еще вентиляционных отверстий в дне прибора, так как это может привести к перегреву.
- Не включайте выполнение программ на мультиварке без установленной внутренней чаши, не вынимайте чашу из мультиварки во время работы программы.
- Не используйте мультиварку рядом с источниками тепла (газовыми или электрическими плитами).
- Во избежание ожогов не касайтесь работающей мультиварки. По окончании эксплуатации дайте ей остыть.

- Проверьте напряжение, прежде чем включить мультиварку в сеть.
- Не оставляйте мультиварку включенной в сеть, если не готовите еду.
- Перед тем, как отсоединить мультиварку от сети, убедитесь, что она находится в режиме ожидания и ни одна программа не запущена.
- Никогда не поднимайте/не передвигайте мультиварку, пока она подключена к электросети.
- Не переносите мультиварку с заполненной продуктами внутренней чашей.
- Не прикасайтесь к внутренней чаше во время работы мультиварки.
- Не стучите по внутренней поверхности чаши, не оттирайте ее силой и не используйте для чистки мультиварки абразивные очистители и агрессивные моющие вещества.
- Не используйте для перемешивания или извлечения продуктов из чаши металлические кухонные принадлежности, они могут повредить антипригарное покрытие. Используйте деревянные, пластиковые или силиконовые принадлежности.
- Не оставляйте кухонные принадлежности в чаше в процессе приготовления.
- Не используйте мультиварку без уплотнительного кольца или если оно повреждено. Для замены уплотнительного кольца обращайтесь в авторизованный сервисный центр.
- Не оставляйте продукты или воду в мультиварке на длительное время.
- Не заполняйте чашу продуктами выше отметки максимального уровня.
- Не наливайте в чашу уксус, это может повредить покрытие.
- Не используйте чашу мультиварки для приготовления пищи вне мультиварки, не нагревайте ее на плите и других источниках тепла.
- Не используйте чашу в качестве емкости для смешивания и контейнера для хранения продуктов.
- Не заменяйте чашу мультиварки другой емкостью либо чашей от другой мультиварки.
- Между съемной чашей и внутренним корпусом не должно быть никаких посторонних предметов.
- При приготовлении крупы соблюдайте рекомендованное соотношение крупы и воды в чаше.
- Производитель не несет ответственности за ущерб, возникший в результате неправильного или непредусмотренного настоящей инструкцией использования.

11. ПОИСК И УСТРАНЕНИЕ НЕИСПРАВНОСТЕЙ

Неисправность	Возможные причины	Способ устранения
Индикатор работы не горит, нагревательный элемент не работает	<ol style="list-style-type: none"> 1. Проблема с электропитанием 2. Отказ термopедохранителя из-за перегрева (перекрыты посторонним предметом или покровом вентиляционные отверстия корпуса – нарушение требований эксплуатации). 3. Неисправность электроники. 	<p>Проверьте, включен ли прибор в сеть.</p> <p>Проверьте надежность соединения сетевого шнура с разъемом на корпусе прибора.</p> <p>Обратитесь за помощью в авторизованный сервисный центр.</p>
Индикатор горит, нагревательный элемент не работает	Неисправность электроники, неисправность нагревательного элемента	Обратитесь за помощью в авторизованный сервисный центр.
Блюдо слишком долго готовится	1. Питание от сети отсутствует	Проверьте, включен ли прибор в сеть.
	2. Нагревательный элемент неисправен	Обратитесь за помощью в авторизованный сервисный центр.
	3. Внутренняя чаша мультиварки установлена с перекосом либо деформирована, либо не соответствует модели.	Проверьте внутреннюю чашу, убедитесь, что она установлена правильно. Деформированную чашу замените на исправную, соответствующую модели.
	4. Посторонний предмет (загрязнение) между нагревательной пластиной и кастрюлей	Удалите посторонний предмет (загрязнение)
На дисплее отображаются коды ошибок E1, E2, E3, E4	Неисправность цепи термодатчика или перегрев	Остудите мультиварку. Если проблема проявляется на холодном приборе - обратитесь за помощью в авторизованный сервисный центр

12. КОМПЛЕКТАЦИЯ

Прибор 1 шт.
Внутренняя чаша с керамическим покрытием 1 шт.
Контейнер для варки на пару 1 шт.
Плоская ложка 1 шт.
Столовая ложка для супа 1 шт.
Стаканчики для приготовления йогурта 6 шт.
Мерный стакан 1 шт.
Держатель для ложки 1 шт.
Инструкция по эксплуатации
Книга рецептов
Список сервисных центров
Гарантийный талон

Примечание: Вследствие постоянного процесса внесения изменений и улучшений, между инструкцией и изделием могут наблюдаться некоторые различия. Производитель надеется, что пользователь обратит на это внимание. Последнюю версию инструкции Вы можете найти на сайте www.polar.ru.

13. ТЕХНИЧЕСКИЕ ХАРАКТЕРИСТИКИ

РМС 0517 Эксперт - Мультиварка бытовая электрическая торговой марки Polaris
Напряжение: 220 - 240 В
Частота: ~50 Гц
Мощность: 860 Вт
Общий объем чаши: 5 л

14. ИНФОРМАЦИЯ О СЕРТИФИКАЦИИ

Прибор сертифицирован на соответствие нормативным документам РФ.

Сертификат соответствия № TC RU C-US.АЛ16.В.01872 серия RU № 0228410.

Срок действия с 10.10.2014 по 09.10.2019.

Выдан: ОРГАН ПО СЕРТИФИКАЦИИ продукции Общества с ограниченной ответственностью “Гарант Плюс” Адрес: 121170, г. Москва, Кутузовский пр-кт, д. 36, стр. 3.



Конструкция прибора соответствует требованиям ТР ТС 004/2011 «О безопасности низковольтного оборудования», а также ТР ТС 020/2011 «Электромагнитная совместимость технических средств».

Расчетный срок службы изделия:	3 года
Гарантийный срок:	3 год со дня покупки
Гарантийный срок на внутреннюю чашу:	6 месяцев со дня покупки
Дата производства указана на приборе.	

ИЗГОТОВИТЕЛЬ / MANUFACTURER:

TEXTON CORPORATION LLC / Общество с ограниченной ответственностью «ТЕКСТОН КОРПОРЕЙШН»
1313 N. Market Street, Suite 5100, Wilmington, State of Delaware 19801, United States of America /
1313 Н. Маркет Стрит, Помещение 5100, Уилмингтон, Штат Делавэр 19801, Соединенные Штаты Америки.

На заводе / At factory:

ГУАНДУН ИНЕЙТЕР ЭЛЕКТРИКАЛ АППЛАЙАНСЕС КО., ЛТД / GUANGDONG ENAITER ELECTRICAL APPLIANCES CO., LTD
No.5, Донгхай Роуд, Дунфен таун, город Чжуншан, Гуандун, Китай /
No.5, Donghai Road, Dongfeng Town, Zhongshan City, Guangdong, P.R.C. (Китай)

Уполномоченный представитель на территории РФ и Белоруссии

ООО «ДС-Сервис» 109518, г.Москва, Волжский б-р, д.5
Телефон единой справочной службы 8 800 700 11 78

15. ГАРАНТИЙНОЕ ОБЯЗАТЕЛЬСТВО

Изделие: Мультиварка бытовая электрическая

Модель: PMC 0517 Expert

Настоящая гарантия предоставляется изготовителем в дополнение к правам потребителя, установленным действующим законодательством Российской Федерации, и ни в коей мере не ограничивает их.

Настоящая гарантия действует в течение 36 месяцев с даты приобретения изделия и подразумевает гарантийное обслуживание изделия в случае обнаружения дефектов, связанных с материалами и работой. В этом случае потребитель имеет право, среди прочего, на бесплатный ремонт изделия. Настоящая гарантия действительна при соблюдении следующих условий:

1. Гарантийное обязательство распространяется на все модели, выпускаемые компанией «TEXTON CORPORATION LLC» в странах, где предоставляется гарантийное обслуживание (независимо от места покупки).
2. Изделие приобретается исключительно для личных бытовых нужд. Изделие должно использоваться в строгом соответствии с инструкцией по эксплуатации с соблюдением правил и требований по безопасности.
3. Обязанности изготовителя по настоящей гарантии исполняются продавцами – уполномоченными дилерами изготовителя и официальными обслуживающими (сервис) центрами. Настоящая гарантия не распространяется на изделия, приобретенные у не уполномоченных изготовителем продавцов, которые самостоятельно отвечают перед потребителем в соответствии с российским законодательством.
4. Настоящая гарантия не распространяется на дефекты изделия, возникшие в результате:
 - Химического, механического или иного воздействия, попадания посторонних предметов, жидкостей, насекомых и продуктов их жизнедеятельности внутрь изделия;
 - Неправильной эксплуатации, заключающейся в использовании изделия не по его прямому назначению, а также установки и эксплуатации изделия с нарушением правил и требований техники безопасности;
 - Износа деталей отделки, ламп, батарей, защитных экранов, накопителей мусора, ремней, щеток и иных деталей с ограниченным сроком использования;
 - Ремонта изделия, произведенного лицами или фирмами, не являющимися авторизованными сервисными центрами*.
5. Настоящая гарантия действительна по предъявлении вместе с оригиналом настоящего талона, оригиналом товарного чека, выданного продавцом, и изделия, в котором обнаружены дефекты.
6. Настоящая гарантия действительна только для изделий, используемых для личных бытовых нужд, и не распространяется на изделия, которые используются для коммерческих, промышленных или профессиональных целей.

По всем вопросам гарантийного обслуживания изделий POLARIS обращайтесь к Вашему местному официальному продавцу POLARIS.

*Адреса авторизованных обслуживающих центров на сайте Компании: www.polar.ru

**Мультиварка
POLARIS
Модель PMC 0517 Expert
Інструкція з експлуатації**

Дякуємо Вам за вибір продукції, що випускається під торговельною маркою POLARIS. Наші вироби розроблено відповідно до високих вимог якості, функціональності і дизайну. Ми впевнені, що, придбавши новий виріб нашої фірми, Ви будете задоволені.

Перед початком експлуатації приладу уважно прочитайте цю інструкцію, в якій міститься важлива інформація, що стосується Вашої безпеки, а також рекомендації з правильного використання приладу і догляду за ним.

Зберігайте інструкцію разом із гарантійним талоном, касовим чеком, а також, по можливості, з картонною коробкою і пакувальним матеріалом.

Зміст

1. Сфера використання.....	63
2. Опис приладу.....	63
2.1. Будова приладу.....	64
2.2. Панель керування.....	65
2.3. Дисплей.....	67
3. Підготовка до роботи.....	67
4. Експлуатація приладу	
4.1. Порядок роботи.....	68
4.2. Функція «Відкладений старт».....	71
4.3. Вимкнення / увімкнення автоматичного переходу в режим	72
4.4. Переривання програми.....	72
4.5. Програми	
Мультикухар Plus.....	72
Молочна каша.....	74
Випічка.....	76
Паста.....	78
Крупа.....	79

Настоянка.....	81
Хліб.....	82
Суп.....	84
Йогурт.....	85
Розігрівання.....	87
Смаження в олії.....	88
Тушкування.....	90
Варення.....	92
Плов.....	93
Соте.....	95
Смаження.....	96
Варка на пару.....	98
Піца.....	100
Сосиски /Пельмені.....	101
Боби.....	103
Запікання.....	104
Компот.....	106
Томління.....	107
Вівсянка.....	109
Стерилізація.....	110
4.6. Стисла таблиця програм приготування.....	112
5. Чищення та догляд за за приладом.....	116
6. Загальні вказівки з безпеки під час роботи з електричною побутовою технікою.....	117
7. Запобіжні заходи під час роботи з мультиваркою.....	118
8. Якщо у вас виникла проблема.....	119
9. Комплектація.....	120
10. Технічні характеристики.....	121
11. Інформація про сертифікацію.....	121
12. Гарантійне зобов'язання.....	122

1. СФЕРА ВИКОРИСТАННЯ

- Прилад призначений для побутового використання при температурі та вологості жилого приміщення відповідно до цієї Інструкції:
 - у місцях громадського харчування магазинів, офісів та інших місцях праці;
 - на фермерських господарствах;
 - мешканцями готелів, мотелів та інших місць, призначених для проживання;
 - у місцях, призначених для ночівлі та сніданку.
- Прилад не призначений для промислового та комерційного використання.
- Виробник не несе відповідальності за збитки, що виникли в результаті неправильного або непередбаченого цією інструкцією використання.

2. ОПИС ПРИЛАДУ

Мультиварка РМС 0517 Expert- це сучасний багатофункціональний прилад нового покоління для приготування їжі. Вона поєднує у собі функції плити, духової шафи, пароварки, хлібопічки, пристрою для приготування йогурту і допомагає Вам економити місце на кухні. Використовуючи мультиварку ви зможете легко і швидко приготувати свої улюблені страви. 25 автоматичних програм дають Вам широкий вибір способів приготування: варка на пару і смаження, тушкування і запікання, томління і випічка, спеціальні режими для приготування супів, страв із круп, макаронних виробів, плову та птиці, а також напоїв.

Функція Мультикухар PLUS створена спеціально для творчих людей. Завдяки можливості самостійно налаштовувати температуру і час приготування, ця функція дасть Вам справді необмежені можливості для приготування різноманітних страв, від самих простих до кулінарних шедеврів.

Ви швидко оціните зручність сенсорної панелі керування і переваги функцій відкладений старт та автопідігрів, котрі дають Вам можливість приготувати страву в зазначений час і зберегти її теплою навіть після приготування.

2.1. Будова приладу



Акcesуари



плоска ложка



столова ложка для супу



мірна склянка



склянки для йогурту

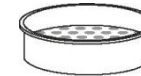

контейнер для варки на пару

2.2. Панель керування

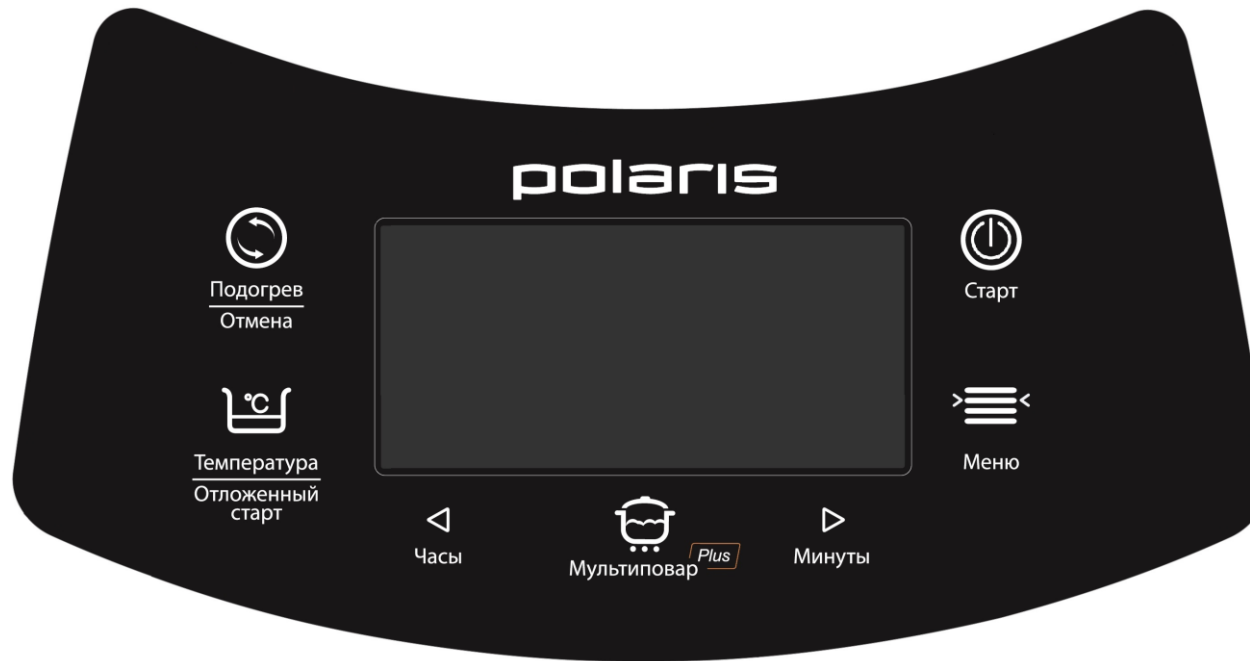

“СТАРТ”

- Торкання цього сенсора та утримання його протягом 2 секунд активує попередньо вибрану за допомогою сенсорів “МЕНЮ” або “МУЛЬТИКУХАР PLUS” програму приготування.
- Торкання сенсора “СТАРТ” та утримання його під час приготування страви, вимикає та вмикає автоматичний перехід у режим ПІДІГРІВ після закінчення виконання основної програми, при цьому відповідно гасне або загорається світловий індикатор сенсора “Підігрів/Скасування”.

“ПІДІГРІВ/СКАСУВАННЯ”

- За допомогою цього сенсора можна перервати виконання будь-якої програми до її завершення, утримуючи сенсор протягом 2 секунд. Після цього прилад перейде в режим очікування.
- Якщо прилад знаходиться в режимі очікування (програми не запущені), натискання кнопки “ПІДІГРІВ/СКАСУВАННЯ” запускає режим ПІДІГРІВ із прямим відліком часу.
- Для вимкнення режиму “ПІДІГРІВ” під час проходження програми приготування необхідно злегка торкнутися сенсора “СТАРТ”.
- У режимі вибору програм приготування торкання до цього сенсора скидає налаштування та переводить прилад у режим очікування.

“МЕНЮ”

- Цей сенсор служить для вибору однієї з 25-ти автоматичних програм приготування.
- Кожне наступне торкання переключає програми зі списку меню вперед на одну, при цьому назва вибраної програми блимає.

“ТЕМПЕРАТУРА/
ВІДКЛАДЕНИЙ СТАРТ”

- Торкання до цього сенсора в режимі вибору та налаштування програми дозволяє перейти від налаштування часу приготування до налаштування температури (якщо налаштування температури передбачено у вибраній програмі) та назад, вибрати етап у програмі “Хліб”, режим приготування у програмі «Варення», а також активувати функцію «Відкладений старт» (див. п. 4.2.)

“ГОДИНИ” і
“ХВИЛИНИ”

- Дані сенсори служать для установки часу приготування в автоматичних програмах, часу і температури в програмах «Смаження», «Смаження в олії» і «Мультикухар Plus», а також для вибору номера етапу в програмах “Хліб” і “Мультикухар Plus”.
- Торкнувшись одного з цих сенсорів та утримуючи його протягом 2 секунд під час виконання програми, ви можете перейти до налаштування часу і температури в процесі приготування страви у разі, якщо це передбачено програмою, що виконується.

“МУЛЬТИКУХАР PLUS”

- Сенсор для активації універсальної програми з ручним налаштування температури та часу для приготування улюблених страв.

2.3. Дисплей



3. ПІДГОТОВКА ДО РОБОТИ

1. Відкрийте упаковку, акуратно вийміть прилад, видаліть всі пакувальні та рекламні матеріали.
Не дозволяйте дітям гратися з пакувальними матеріалами, зберігайте їх у недоступному для дітей місці.
2. Вийміть всі аксесуари та керівництво з експлуатації.
3. Перевірте комплект поставки (див. розділ Комплектація)
4. Зніміть всі рекламні наклейки. Протріть корпус приладу вологою губкою.
5. Промийте чашу теплою мильною водою без використання агресивних і абразивних мийних засобів. Ретельно просушіть.

4. ЕКСПЛУАТАЦІЯ ПРИЛАДУ



Перед початком експлуатації приладу уважно прочитайте інструкцію та дотримуйтесь її вказівок.

При першому вмиканні приладу можлива поява диму, пов'язана з обгоранням залишків мастила, що використовується при виробництві.

4.1. Порядок роботи

Перед першим використанням рекомендується прокип'ятити воду в мультиварці в температурному режимі («Варка на пару») протягом 30 хвилин наповнивши чашу наполовину, задля усунення сторонніх запахів. Після закінчення роботи від'єднайте прилад від мережі, дайте йому охолонути з відкритою кришкою, злийте воду з чаші, витріть прилад насухо та лишть його сушитися з відкритою кришкою.

Робочі режими «СТАРТ» і «ПІДІГРІВ/СКАСУВАННЯ» активуються за допомогою тривалого 2-х секундного утримання сенсора.

Під час роботи приладу можуть чути звуки «клацання», що пов'язані з роботою реле. Наявність цього звукового ефекту являється нормальною роботою приладу та не свідчить про його несправність.

1. Відкрийте кришку приладу, натиснувши кнопку
 - Притримуйте кришку під час відкривання.
 - Переконайтесь, що внутрішні та зовнішні частини приладу не містять у собі залишків упаковки та не забруднені.
 - Вийміть чашу з мультиварки.
 - Переконайтесь також у тому, що між чашею та нагрівальною поверхнею немає сторонніх предметів або рідини.
2. Помістіть необхідні продукти в чашу
 - Дотримуйтесь рецепта страви та вказівок в описі програми приготування.

Увага!

У програмах «Смаження», «Смаження в олії», «Сосиски/Пельмені» і «Паста» завантажуйте продукти в чашу тільки після попереднього нагрівання чаші до робочої температури.

Мультиварка подає звуковий сигнал, коли нагрівається до робочої температури, після цього можна завантажувати продукти.
3. Встановіть чашу в мультиварку
 - Стежте, щоб чаша була правильно встановлена на нагрівальному елементі.
 - Злегка повертайте внутрішню чашу в мультиварці зі сторони в сторону, поки вона не стане в необхідне положення на нагрівальній поверхні.

4. Кришка мультиварки може залишатися відкритою чи закритою в залежності від програми приготування і рекомендацій у рецепті
- Дотримуйтеся рекомендацій щодо положення кришки, зазначених в описі кожної з програм.
Увага!
При неправильному положенні кришки результат може не відповідати потребам.
5. Під'єднайте мультиварку до мережі
- Не підключайте прилад у розетку в разі невиконання вищезазначених рекомендацій.
 - Загориться підсвічування дисплея, індикатор сенсора “СТАРТ” буде блимати.
Увага!
Параметри мережі повинні відповідати технічним характеристикам приладу (див. п.10 «Технічні характеристики»)
6. Виберіть програму приготування торкаючись сенсора “МЕНЮ”
- Кожне наступне торкання сенсора “МЕНЮ” переключає програму приготування вперед на одну.
 - На дисплеї будуть блимати світлова індикація вибраної програми, індикатор роботи і таймер, що показує час її виконання за замовчуванням.
7. При необхідності, змініть час приготування відповідно до рецепта страви. Якщо в рецепті немає чітких вказівок або час зазначений невірно – використовуйте час за замовчуванням, або визначте необхідний час експериментальним шляхом, виходячи з власного досвіду.
- Торкаючись сенсорів “◀ ГОДИНИ” і “ХВИЛИНИ ▶” налаштуйте час приготування.
 - Світловий індикатор вибраної програми, індикатор роботи і таймер блимають під час налаштування.
 - Діапазон налаштування часу залежить від програми приготування.
 - Крок налаштування часу перемінний.
 - Максимальний час роботи мультиварки в багатоступеневій програмі «Мультикухар Plus» – 16 годин.
8. Налаштуйте температуру приготування відповідно до рецепта страви. Змінити температуру можна тільки в програмах «Смаження», «Смаження в олії» і «Мультикухар Plus».
- Торкніться сенсора “ТЕМПЕРАТУРА / ВІДКЛАДЕНИЙ СТАРТ”, щоб перейти від налаштування часу до налаштування температури.
 - На дисплеї загориться і буде блимати значення температури приготування страви за замовчуванням, а також назва вибраної програми.
 - Торкаючись сенсорів “◀ ГОДИНИ” і “ХВИЛИНИ ▶” встановіть температуру приготування.

- Крок налаштування температури перемінний:
 - 10°C – у програмах «Смаження», «Смаження в олії»;
 - 5°C у діапазоні від 35 до 110°C і 10°C від 110°C до 160°C– у програмі «Мультикухар Plus».
- Діапазон налаштування температури у програмі «Мультикухар Plus»- від 35°C до 160°C, від 150°C до 170°C- у програмі «Смаження в олії» і від 100°C до 160°C у програмі «Смаження».

9. Запустіть програму приготування

- Торкніться та утримуйте протягом 2 секунд сенсор “СТАРТ”.
- Пролунає звуковий сигнал.
- **Увага!**
У разі, якщо ви не натиснете сенсор “СТАРТ” протягом 30 секунд після налаштування параметрів приготування, вони скинуться і мультиварка перейде в режим очікування.
- Після старту на дисплеї будуть світитися назва програми, час приготування та індикатор роботи.
- Також загориться індикатор сенсора “ПІДІГРІВ / СКАСУВАННЯ”, це значить, що після закінчення роботи програми прилад автоматично перейде в режим ПІДІГРІВ.
- Для програм «Смаження», «Смаження в олії», «Варка на пару», «Сосиски/Пельмені», «Паста» зворотній відлік часу починається після досягнення робочої температури.

10. Закінчення роботи програми

- Після закінчення часу роботи програми пролунає звуковий сигнал та індикатор роботи погасне.
- Прилад перейде в режим ПІДІГРІВ, якщо його не було скасовано раніше, і якщо це передбачено вибраною програмою приготування (див. п. 4.3.)
- У режимі ПІДІГРІВ на дисплеї відобразиться прямий відлік часу, що вказує на те, скільки часу підігрівається страва, індикатор сенсора “ПІДІГРІВ / СКАСУВАННЯ” горить.

11. Вимкніть пристрій

- Якщо прилад знаходиться у режимі ПІДІГРІВ – вимкніть його, утримуючи протягом двох секунд сенсор “ПІДІГРІВ/СКАСУВАННЯ”.
- Від'єднайте прилад від мережі.
- Відкрийте кришку та вийміть чашу з продуктами, будьте обережні – продукти в чаші можуть бути гарячими.
- Перед тим, як приступити до чищення приладу, дайте йому охолонути.

4.2. Функція «Відкладений старт»

Функція «Відкладений старт» дає можливість приготувати їжу в зазначений час.

- Максимальний час, через котрий страва повинна бути готова, може становити 24 години. Однак, будь ласка, не відкладайте старт на довгий термін, якщо серед інгредієнтів страви є продукти, які швидко псуються.
- Мінімальний час, на котрий можна ввімкнути функцію “ Відкладений старт ”– 1 година.
- Крок налаштування часу відстрочення 1 хвилина.
- Функція “Відкладений старт” доступна для всіх програм.
- У програмах «Паста», «Смаження в олії», «Смаження», «Сосиски/Пельмені» та «Варка на пару» зворотній відлік часу вмикається після досягнення робочої температури, тому закінчення процесу приготування може наступити дещо раніше чи пізніше заданого для «Відкладеного старту» часу (в залежності від наповненості чаші).

Для активації режиму «Відкладений старт»:

- Виберіть програму приготування послідовно торкаючись сенсора “МЕНЮ”.
- Налаштуйте параметри програми (час і температуру).
- Торкніться сенсора “ТЕМПЕРАТУРА/ВІДКЛАДЕНИЙ СТАРТ”.
- На дисплеї загориться індикація «Відкладений старт».
- За допомогою сенсорів “◀ ГОДИНИ” і “ХВИЛИНИ ▶” налаштуйте час, через котрий страва повинна бути готова (на дисплеї буде відображатися сумарний час відстрочення і тривалості приготування, котрий не може бути меншим, ніж раніше заданий час приготування).
- Торкніться та утримуйте протягом 2 секунд сенсор “СТАРТ”.
- Мультиварка розпочне зворотний відлік часу.
- Коли час відстрочення підійде до кінця, індикація «Відкладений старт» погасне і загориться індикатор роботи, мультиварка розпочне виконання програми з налаштованими параметрами.
- Зворотний відлік часу продовжиться.

4.3. Вимкнення / увімкнення автоматичного переходу в режим ПІДІГРІВ

- Ви можете заздалегідь скасувати автоматичний перехід у режим ПІДІГРІВ після закінчення роботи програми.
- Для цього під час виконання програми торкніться сенсора “СТАРТ”.
- Прилад подасть звуковий сигнал і світловий індикатор “ПІДІГРІВ / СКАСУВАННЯ” погасне.
- Для повторного увімкнення режиму ПІДІГРІВ, знову торкніться сенсора “СТАРТ”, світловий індикатор сенсора “ПІДІГРІВ / СКАСУВАННЯ” загориться знову.
- Прилад автоматично не переходить в режим ПІДІГРІВ у програмах із температурою приготування на останньому етапі нижче 75°C.

4.4. Переривання програми

При необхідності Ви можете перервати виконання програми в будь-який час за допомогою сенсора “ПІДІГРІВ / СКАСУВАННЯ”. Торкніться та утримуйте цей сенсор протягом 2 секунд, прилад подасть звуковий сигнал і перейде в режим очікування.

Увага!

У разі вимкнення електроживлення прилад запам'ятовує поточне значення часу і температури. При подачі електроенергії виконання програми продовжиться.

4.5. Програми приготування

«Мультикухар Plus»

У цій моделі мультиварки реалізована багатоступеня програма з ручним налаштуванням «Мультикухар Plus», котра запускається з режиму очікування однойменним сенсором і дозволяє налаштувати різну температуру на декількох (від 1 до 3) послідовних етапах приготування, а також встановити тривалість виконання кожного з етапів.

Для програми «Мультикухар Plus» доступна функція відкладений старт (див. п.4.2.)

1. Відкрийте кришку приладу, натиснувши кнопку
 - Переконайтесь, що внутрішні та зовнішні частини приладу не містять у собі залишків упаковки та не забруднені.
2. Помістіть необхідні інгредієнти, згідно рецепта, в чашу
 - Дотримуйтесь рекомендованих співвідношень інгредієнтів і послідовності додавання їх у чашу.
3. Встановіть чашу в мультиварку
 - Завжди перевіряйте правильність установки чаші.

4. Закрийте кришку або залиште її відкритою
- Керуйтеся особливостями етапу приготування, що налаштовується. Під час виконання деяких з них (на етапах, де можливе сильне кипіння з піноутворенням, або смаження), кришку необхідно завчасно відкрити, щоб уникнути збігання продукту. Також кришку можна відкривати для помішування та перевертання інгредієнтів.
- Увага!**
При неправильному положенні кришки результат може не відповідати потребам.
5. Увімкніть прилад
- Загориться підсвічування дисплея, індикатор сенсора “СТАРТ” буде блимати.
 - Прилад знаходиться в режимі очікування.
6. Торкніться сенсора “МУЛЬТИКУХАР PLUS”
- На дисплеї загориться і буде блимати індикатор першого етапу приготування, таймер та індикатор роботи.
7. Налаштуйте час приготування страви на першому етапі
- Максимальна тривалість роботи всіх трьох етапів програми «Мультикухар Plus»– 16 годин.
 - Торкаючись сенсорів “◁ ГОДИНИ” налаштуйте час приготування на першому етапі.
 - Крок налаштування часу сенсором “ХВИЛИНИ ▷” перемінний:
 - 1 хвилина у діапазоні від 5 до 45 хвилин,
 - 5 хвилин - від 45 хвилин до 1 години 30 хвилин,
 - 10 хвилин - від 1 години 30 хвилин до 3 годин,
 - 20 хвилин – від 3 годин до 9 годин 40 хвилин,
 - 15 хвилин – від 9 годин 40 хвилин до 9 годин 55 хвилин.
 - Таймер, індикатор роботи та сенсора “СТАРТ” під час установки часу приготування блимають.
8. Налаштуйте температуру приготування страви на першому етапі
- Торкніться сенсора “ТЕМПЕРАТУРА / ВІДКЛАДЕНИЙ СТАРТ”.
 - На дисплеї відобразиться значення температури приготування.
 - Діапазон налаштування температури може варіювати від 35°C до 160°C, відповідно до рецепта страви, що готується, з кроком 5°C у діапазоні від 35°C до 110°C і 10°C у діапазоні від 110°C до 160°C.
 - Торкаючись сенсорів “◁ ГОДИНИ” і “ХВИЛИНИ ▷” налаштуйте температуру на першому етапі.

- Значення температури, індикатори першого етапу приготування і роботи, а також індикатор сенсора “СТАРТ” блимають під час налаштування.

9. Перейдіть до програмування наступного етапу

- Торкніться сенсора «Мультикухар Plus» знову.
- На дисплеї загориться індикація другого етапу приготування.
- На дисплеї відобразиться час приготування для другого етапу.
- Дотримуючись приведеного вище алгоритму, запрограмуйте необхідну кількість етапів приготування.

10. Запустіть програму

- Торкніться та утримуйте сенсор “СТАРТ”.
- Пролунає звуковий сигнал.
- Розпочнеться виконання запрограмованих етапів, починаючи з 1.
- Зворотний відлік часу приготування буде відображатися поетапно.
- Під час приготування на дисплеї будуть горіти: індикатор програми «Мультикухар», номер етапу, час і температура приготування, а також індикатори сенсорів “СТАРТ” і “ПІДІГРІВ / СКАСУВАННЯ”.
- Також загориться індикатор сенсора “ПІДІГРІВ / СКАСУВАННЯ”, це значить, що після закінчення роботи програми прилад автоматично перейде в режим ПІДІГРІВ, якщо це передбачено програмою приготування (див. п. 4.3.)

11. Закінчення роботи програми

- Після закінчення часу роботи програми пролунає звуковий сигнал.
- Прилад перейде в режим ПІДІГРІВ, якщо його не було скасовано раніше (див. п. 4.3.)
- У режимі ПІДІГРІВ на дисплеї відобразиться прямий відлік часу, що вказує на те, скільки часу підігрівається страва, індикатор сенсора “ПІДІГРІВ / СКАСУВАННЯ” горить.

12. Вимкніть пристрій

«Молочна каша»



Програма призначена для приготування молочних супів і каш.

Під час приготування в цій програмі рекомендується залишати кришку закритою.

Для цієї програми доступна функція відкладений старт (див. п.4.2.)

1. Відкрийте кришку приладу, натиснувши кнопку

- Переконайтесь, що внутрішні та зовнішні частини приладу не містять у собі залишків

- упаковки та не забруднені.
- Переконайтесь також у тому, що між чашею і нагрівальною поверхнею немає сторонніх предметів або рідини.
 - Дотримуйтесь рекомендованого співвідношення інгредієнтів.
 - Завжди перевіряйте правильність встановлення чаші.
- Увага!**
При неправильному положенні кришки результат може не відповідати потребам.
- Загориться підсвічування дисплея, індикатор сенсора “СТАРТ” буде блимати.
 - Індикатор програми «Молочна каша» на дисплеї, таймер і індикатор роботи будуть блимати.
 - На таймері, що блимає, буде зазначатися час за замовчуванням для цієї програми приготування – 1 година.
 - Діапазон часу приготування може варіювати від 10 хвилин до 1 години 30 хвилин.
 - Торкаючись сенсора “ ГОДИНИ” налаштуйте години з кроком 1 година, торкаючись сенсора “ХВИЛИНИ ” – хвилини з кроком 5 хвилин.
 - У момент налаштування часу приготування таймер, індикатор роботи, індикатор програми приготування, а також індикатор сенсора “СТАРТ” блимають.
 - *При використанні охолодженого молока необхідно збільшити рекомендований у рецепті час приготування.*
 - Щоб розпочати роботу з новими параметрами торкніться сенсора “СТАРТ”.
 - Пролунає звуковий сигнал.
 - Індикатор програми приготування, індикатор роботи, таймер та індикатор сенсора “СТАРТ” світяться протягом усього часу приготування.
 - Також загориться індикатор сенсора “ПІДІГРІВ / СКАСУВАННЯ”, це значить, що після закінчення роботи програми прилад автоматично перейде в режим ПІДІГРІВ.
2. Помістіть необхідні інгредієнти, згідно рецепта, в чашу
 3. Встановіть чашу в мультиварку
 4. Закрийте кришку
 5. Увімкніть прилад
 6. Виберіть програму «Молочна каша» торкаючись сенсора “МЕНЮ”
 7. Налаштуйте час приготування відповідно до рецепта страви та початкової температури інгредієнтів
 8. Запустіть програму

- Мультиварка почне приготування по заданій програмі.
- На дисплеї відобразиться зворотний відлік часу приготування.

9. Закінчення роботи програми

- Після закінчення часу роботи програми пролунає звуковий сигнал.
- Мультиварка перейде в режим ПІДІГРІВ, якщо його не було скасовано раніше (див. п.4.3.)
- У режимі ПІДІГРІВ на дисплеї відобразиться прямий відлік часу, що вказує на те, скільки часу підігривається страва, індикатор сенсора “ПІДІГРІВ / СКАСУВАННЯ” горить.

***Порада:** Якщо після закінчення приготування густина каші для Вас недостатня – просто запустіть програму повторно на 10 хвилин, каша загусне.*

- Для програми «Молочна каша» не рекомендується залишати страву в режимі ПІДІГРІВ більш, ніж на 15-20 хвилин після закінчення роботи основної програми.

10. Вимкніть пристрій

«Випічка»

Програма «Випічка» служить для випікання коржів, кексів, пирогів, запіканок і приготування інших страв.

Під час приготування в цій програмі **кришка** повинна бути **закритою**.

Для цієї програми доступна функція відкладений старт (див. п.4.2.)

1. Відкрийте кришку приладу, натиснувши кнопку

- Переконайтесь, що внутрішні та зовнішні частини приладу не містять у собі залишків упаковки та не забруднені.
- Переконайтесь також у тому, що між каструлею та нагрівальною поверхнею немає сторонніх предметів або рідини.

2. Викладіть тісто в чашу та розрівняйте

- Дотримуйтесь рекомендованих співвідношень інгредієнтів і послідовності додавання їх у чашу.
- *Можете змастити чашу вершковим маслом або маргарином, щоб випічку було легше виймати.*

3. Встановіть чашу в мультиварку

- Завжди перевіряйте правильність встановлення чаші.

4. Закрийте кришку

Увага!

При неправильному положенні кришки результат може не відповідати потребам.

5. Увімкніть прилад
- Загориться підсвічування дисплея, індикатор сенсора “СТАРТ” буде блимати.
6. Виберіть програму «Випічка» торкаючись сенсора “МЕНЮ”
- Індикатор програми «Випічка» на дисплеї, таймер і індикатор роботи будуть блимати.
 - На таймері, що блимає, буде зазначатися час за замовчуванням для цієї програми приготування – 1 година.
7. Налаштуйте час приготування відповідно до рецепта страви
- Діапазон часу приготування може варіювати від 30 хвилин до 3 годин 30 хвилин.
 - Торкаючись сенсора “◀ ГОДИНИ” налаштуйте години з кроком 1 година, торкаючись сенсора “ХВИЛИНИ ▶” – хвилини з кроком 10 хвилин.
 - У момент налаштування часу приготування таймер, індикатор роботи і програми приготування, а також індикатор сенсора “СТАРТ” блимають.
8. Запустіть програму
- Щоб розпочати роботу з новими параметрами торкніться сенсора “СТАРТ”.
 - Пролунає звуковий сигнал.
 - Індикатор програми приготування, індикатор роботи, таймер та індикатор сенсора “СТАРТ” світяться протягом усього часу приготування.
 - Також загориться індикатор сенсора “ПІДІГРІВ / СКАСУВАННЯ”, це значить, що після закінчення роботи програми прилад автоматично перейде в режим ПІДІГРІВ.
 - Мультиварка почне приготування по заданій програмі.
 - На дисплеї відобразиться зворотний відлік часу приготування.
9. Закінчення роботи програми
- Після закінчення часу роботи програми пролунає звуковий сигнал.
 - Мультиварка перейде в режим ПІДІГРІВ, якщо його не було скасовано раніше (див. п.4.3.)
 - У режимі ПІДІГРІВ на дисплеї відобразиться прямий відлік часу, що вказує на те, скільки часу підігрівається страва, індикатор сенсора “ПІДІГРІВ / СКАСУВАННЯ” горить.
10. Вимкніть пристрій

«Паста»

Ця програма спеціально створена для приготування макаронних виробів.

Під час приготування в даній програмі рекомендується **до закипання** води залишати кришку **закритою**, після додавання макаронних виробів у чашу - **відкритою**, тому що в процесі приготування утворюється багато піни.

Для цієї програми доступна функція відкладений старт (див. п.4.2.)

1. Відкрийте кришку приладу, натиснувши кнопку
 - Переконайтесь, що внутрішні та зовнішні частини приладу не містять у собі залишків упаковки та не забруднені.
 - Переконайтесь також у тому, що між каструлею та нагрівальною поверхнею немає сторонніх предметів або рідини.
2. Налийте в чашу воду
 - Рекомендується наповнювати чашу водою до половини. Максимальний обсяг води – 2/3 об'єму чаші.
3. Встановіть чашу в мультиварку
 - Завжди перевіряйте правильність встановлення чаші.
4. Закрийте кришку
 - Тримайте кришку закритою до закипання води.
5. Увімкніть прилад
 - Загориться підсвічування дисплея, індикатор сенсора “СТАРТ” буде блимати.
6. Виберіть програму «Паста» торкаючись сенсора “МЕНЮ”
 - Індикатор програми «Паста», таймер та індикатор роботи будуть блимати.
 - На таймері, що блимає, буде зазначатися час за замовчуванням для цієї програми приготування – 8 хвилин.
7. Налаштуйте час приготування відповідно до рецепта страви
 - Діапазон часу приготування може варіювати від 8 до 20 хвилин.
 - Торкаючись сенсора “ХВИЛИНИ ” налаштуйте час приготування з кроком 1 хвилина.
 - У момент налаштування часу приготування таймер, індикатор роботи і програми приготування, а також індикатор сенсора “СТАРТ” блимають.
8. Запустіть програму
 - Щоб розпочати роботу з новими параметрами торкніться сенсора “СТАРТ”.
 - Пролунає звуковий сигнал.
 - Індикатор програми приготування, індикатор роботи, таймер та індикатор сенсора “СТАРТ” світяться протягом усього часу приготування.

- Також загориться індикатор сенсора “ПІДІГРІВ / СКАСУВАННЯ”, це значить, що після закінчення роботи програми прилад автоматично перейде в режим ПІДІГРІВ.
- Мультиварка почне приготування по заданій програмі.

9. Після закипання води завантажте в чашу макаронні вироби

- Мультиварка подасть звуковий сигнал після закипання води.
- На дисплеї відобразиться зворотний відлік часу приготування.
- Обережно відкрийте кришку та завантажте макаронні вироби.

НЕ закривайте кришку.

Увага!

При неправильному положенні кришки результат може не відповідати потребам.

10. Закінчення роботи програми

- Після закінчення часу роботи програми пролунає звуковий сигнал.
- Мультиварка перейде в режим ПІДІГРІВ, якщо його не було скасовано раніше (див. п.4.3.)
- У режимі ПІДІГРІВ на дисплеї відобразиться прямий відлік часу, що вказує на те, скільки часу підігрівається страва, індикатор сенсора “ПІДІГРІВ / СКАСУВАННЯ” горить.

11. Вимкніть пристрій

«Крупа»

Програма призначена для приготування корисних гарнірів із круп. Оптимальні температурні параметри та рівномірне нагрівання чаші дає можливість приготувати чудові розсипчасті гарніри.

Під час приготування в цій програмі рекомендується залишати **кришку закритою**.

Для цієї програми доступна функція відкладений старт (див. п.4.2.)

1. Відкрийте кришку приладу, натиснувши кнопку

- Переконайтесь, що внутрішні та зовнішні частини приладу не містять у собі залишків упаковки та не забруднені.
- Переконайтесь також у тому, що між каструлею та нагрівальною поверхнею немає сторонніх предметів або рідини.

2. Помістіть необхідні інгредієнти, згідно рецепта, в чашу

- Завжди ретельно промивайте крупу перед варкою.
- Дотримуйтесь рекомендованих співвідношень крупи та води в чаші.

Увага!

Не промивайте крупу в чаші мультиварки, щоб не пошкодити її.

3. Встановіть чашу в мультиварку

- Завжди перевіряйте правильність встановлення чаші.

4. Закрийте кришку

Увага!

При неправильному положенні кришки результат може не відповідати потребам.



5. Увімкніть прилад

- Загориться підсвічування дисплея, індикатор сенсора “СТАРТ” буде блимати.

6. Виберіть програму «Крупа» торкаючись сенсора “МЕНЮ”

- Індикатор програми «Крупа», таймер та індикатор роботи будуть блимати.
- На таймері, що блимає, буде зазначатися час за замовчуванням для цієї програми приготування – 40 хвилин.

7. Налаштуйте час приготування відповідно до рецепта страви та початкової температури інгредієнтів

- Діапазон часу приготування може варіювати від 20 хвилин до 2 годин.
- Торкаючись сенсора “ ГОДИНИ” налаштуйте години з кроком 1 година, торкаючись сенсора “ХВИЛИНИ ” – хвилини з кроком 5 хвилин.
- У момент налаштування часу приготування таймер, індикатор роботи і програми приготування, а також індикатор сенсора “СТАРТ” блимають.

8. Запустіть програму

- Щоб розпочати роботу з новими параметрами торкніться сенсора “СТАРТ”.
- Пролунає звуковий сигнал.
- Індикатор програми приготування, індикатор роботи, таймер та індикатор сенсора “СТАРТ” світяться протягом усього часу приготування.
- Також загориться індикатор сенсора “ПІДІГРІВ / СКАСУВАННЯ”, це значить, що після закінчення роботи програми прилад автоматично перейде в режим ПІДІГРІВ.
- Мультиварка почне приготування по заданій програмі.

9. Закінчення роботи програми

- Після закінчення часу роботи програми пролунає звуковий сигнал.
- Мультиварка перейде в режим ПІДІГРІВ, якщо його не було скасовано раніше (див. п.4.3.)
- У режимі ПІДІГРІВ на дисплеї відобразиться прямий відлік часу, що вказує на те, скільки часу підігривається страва, індикатор сенсора “ПІДІГРІВ / СКАСУВАННЯ” горить.

- Для програми «Крупа» не рекомендується залишати страву в режимі ПІДІГРІВ більш, ніж на 15-20 хвилин після закінчення роботи основної програми.

10. Вимкніть пристрій

«Настоянка»

Програма «Настоянка» служить для приготування різноманітних настоянок на травах та ін.

Під час приготування в цій програмі рекомендується залишати кришку закритою.

Для цієї програми доступна функція відкладений старт (див. п.4.2.)

1. Відкрийте кришку приладу, натиснувши кнопку
 - Переконайтесь, що внутрішні та зовнішні частини приладу не містять у собі залишків упаковки та не забруднені.
 - Переконайтесь також у тому, що між чашею і нагрівальною поверхнею немає сторонніх предметів або рідини.
2. Помістіть необхідні інгредієнти в чашу
 - Дотримуйтесь рекомендованих співвідношень інгредієнтів і послідовності додавання їх у чашу.
3. Встановіть чашу в мультиварку
 - Завжди перевіряйте правильність встановлення чаші.
4. Закрийте кришку

Увага!
При неправильному положенні кришки результат може не відповідати потребам.
5. Увімкніть прилад
 - Загориться підсвічування дисплея, індикатор сенсора “СТАРТ” буде блимати.
6. Виберіть програму «Настоянка» торкаючись сенсора “МЕНЮ”
 - Напис «Настоянка» на дисплеї і таймер будуть блимати.
 - На таймері, що блимає, буде зазначатися час за замовчуванням для цієї програми приготування – 12 годин.
7. Налаштуйте час приготування відповідно до рецепта страви
 - Діапазон часу приготування може варіювати від 6 до 12 годин.
 - Торкаючись сенсора “ГОДИНИ” налаштуйте години з кроком 1 година.
 - У момент налаштування часу приготування таймер, індикатор роботи і програми приготування, а також індикатор сенсора “СТАРТ” блимають.

8. Запустіть програму

- Щоб розпочати роботу з новими параметрами торкніться сенсора “СТАРТ”.
- Пролунає звуковий сигнал.
- Індикатор програми приготування, індикатор роботи, таймер та індикатор сенсора “СТАРТ” світяться протягом усього часу приготування.
- Індикатор сенсора “ПІДІГРІВ / СКАСУВАННЯ” не горить.

9. Закінчення роботи програми

- Після закінчення часу роботи програми пролунає звуковий сигнал.
- Після закінчення часу виконання програми «Настоянка» пристрій НЕ переходить в автоматичний режим ПІДІГРІВ.

10. Вимкніть пристрій

«Хліб»

Програма «Хліб» служить для випікання хліба з попередньо замішаного тіста.

Програма є двоступеневою. Перший етап – витримка тіста, відбувається при низькій температурі. Другий етап - випікання, здійснюється при високій температурі.

Під час приготування в цій програмі **кришка** повинна бути **закритою**.

Для цієї програми доступна функція відкладений старт (див. п.4.2.)

1. Відкрийте кришку приладу, натиснувши кнопку

- Переконайтесь, що внутрішні та зовнішні частини приладу не містять у собі залишків упаковки та не забруднені.
- Переконайтесь також у тому, що між чашею і нагрівальною поверхнею немає сторонніх предметів або рідини.

2. Помістіть замішане відповідно до рецепта тісто в чашу

- Дотримуйтесь рекомендованого співвідношення інгредієнтів.

3. Встановіть чашу в мультиварку

- Завжди перевіряйте правильність встановлення чаші.

4. Закрийте кришку

Увага!

При неправильному положенні кришки результат може не відповідати потребам.

5. Увімкніть прилад

- Загориться підсвічування дисплея, індикатор сенсора “СТАРТ” буде блимати.

6. Виберіть програму «Хліб» торкаючись сенсора “МЕНЮ”
- Індикатор програми «Хліб», таймер, індикатор роботи та першого етапу приготування будуть блимати.
 - На таймері, що блимає, буде зазначатися час за замовчуванням для першого етапу - 2 години.
7. Налаштуйте час витримки тіста відповідно до рецепта
- Діапазон часу приготування може варіювати від 30 хвилин до 2 годин 30 хвилин.
 - Торкаючись сенсора “◀ ГОДИНИ” налаштуйте години з кроком 1 година, торкаючись сенсора “ХВИЛИНИ ▶” – хвилини з кроком 5 хвилин.
 - У момент налаштування часу приготування таймер, індикатор роботи, програми приготування й етапу приготування, а також індикатор сенсора “СТАРТ” блимають.
8. Налаштуйте час випікання хліба відповідно до рецепта
- Торкніться сенсора “ТЕМПЕРАТУРА / ВІДКЛАДЕНИЙ СТАРТ” для того, щоб перейти до налаштування часу другого етапу.
 - На таймері з'явиться час за замовчуванням для другого етапу - 1 година.
 - Діапазон часу приготування може варіювати від 30 хвилин до 2 годин.
 - Торкаючись сенсора “◀ ГОДИНИ” налаштуйте години з кроком 1 година, торкаючись сенсора “ХВИЛИНИ ▶” – хвилини з кроком 5 хвилин.
 - У момент налаштування часу приготування таймер, індикатор роботи, індикатор програми приготування й етапу приготування, а також індикатор сенсора “СТАРТ” блимають.
9. Запустіть програму
- Щоб розпочати роботу з новими параметрами торкніться сенсора “СТАРТ”.
 - Пролунає звуковий сигнал.
 - Індикатор програми приготування, індикатор роботи, таймер та індикатор сенсора “СТАРТ” світяться протягом усього часу приготування.
 - Також загориться індикатор сенсора “ПІДІГРІВ / СКАСУВАННЯ”, це значить, що після закінчення роботи програми прилад автоматично перейде в режим ПІДІГРІВ.
 - Мультиварка почне приготування по заданій програмі.
10. Закінчення роботи програми
- Після закінчення часу роботи програми пролунає звуковий сигнал.
 - Мультиварка перейде в режим ПІДІГРІВ, якщо його не було скасовано раніше

(див. п.4.3.)

- У режимі ПІДІГРІВ на дисплеї відобразиться прямий відлік часу, що вказує на те, скільки часу підігривається страва, індикатор сенсора “ПІДІГРІВ / СКАСУВАННЯ” горить.

11. Вимкніть пристрій



«Суп»

Програма «Суп» призначена для приготування супів, бульйонів та інших страв.

Під час приготування в цій програмі рекомендується залишати **кришку закритою**.

Для цієї програми доступна функція відкладений старт (див. п.4.2.)

1. Відкрийте кришку приладу, натиснувши кнопку
 - Переконайтесь, що внутрішні та зовнішні частини приладу не містять у собі залишків упаковки та не забруднені.
 - Переконайтесь також у тому, що між чашею і нагрівальною поверхнею немає сторонніх предметів або рідини.
2. Помістіть необхідні інгредієнти, згідно рецепта, в чашу
 - Дотримуйтесь рекомендованих співвідношень інгредієнтів і послідовності додавання їх у чашу.
 - Попереднє обсмажування інгредієнтів здійснюється в програмі «Смаження» згідно рецепта.
3. Встановіть чашу в мультиварку
 - Завжди перевіряйте правильність встановлення чаші.
4. Закрийте кришку
 - **Увага!**
При неправильному положенні кришки результат може не відповідати потребам.
5. Увімкніть прилад
 - Загориться підсвічування дисплея, індикатор сенсора “СТАРТ” буде блимати.
6. Виберіть програму «Суп» торкаючись сенсора “МЕНЮ”
 - Індикатор програми «Суп», таймер та індикатор роботи будуть блимати.
 - На таймері, що блимає, буде зазначатися час за замовчуванням для цієї програми приготування – 1 година.
7. Налаштуйте час приготування відповідно до рецепта страви
 - Діапазон часу приготування може варіювати від 1 до 4 годин.

- Торкаючись сенсора “ ГОДИНИ” налаштуйте години з кроком 1 година, торкаючись сенсора “ХВИЛИНИ ” – хвилини з кроком 10 хвилин.
- У момент налаштування часу приготування таймер, індикатор роботи, індикатор програми приготування, а також індикатор сенсора “СТАРТ” блимають.

8. Запустіть програму

- Щоб розпочати роботу з новими параметрами торкніться сенсора “СТАРТ”.
- Пролунає звуковий сигнал.
- Індикатор програми приготування, індикатор роботи, таймер та індикатор сенсора “СТАРТ” світяться протягом усього часу приготування.
- Також загориться індикатор сенсора “ПІДІГРІВ / СКАСУВАННЯ”, це значить, що після закінчення роботи програми прилад автоматично перейде в режим ПІДІГРІВ.
- Мультиварка почне приготування по заданій програмі.

9. Закінчення роботи програми

- Після закінчення часу роботи програми пролунає звуковий сигнал.
- Мультиварка перейде в режим ПІДІГРІВ, якщо його не було скасовано раніше (див. п.4.3.)
- У режимі ПІДІГРІВ на дисплеї відобразиться прямий відлік часу, що вказує на те, скільки часу підігрівається страва, індикатор сенсора “ПІДІГРІВ / СКАСУВАННЯ” горить.

10. Вимкніть пристрій

«Йогурт»

Мультиварка є повноцінним заміником пристроїв для приготування йогурту. В програмі “Йогурт” підтримується постійна температура (+38 - +40°C), необхідна для росту біфідобактерій та отримання в результаті прекрасного йогурту з закваски та молока.

Під час приготування в цій програмі рекомендується залишати **кришку закритою**.

Для цієї програми доступна функція відкладений старт (див. п.4.2.)

1. Відкрийте кришку приладу, натиснувши кнопку

- Переконайтесь, що внутрішні та зовнішні частини приладу не містять у собі залишків упаковки та не забруднені.
- Переконайтесь також у тому, що між чашею і нагрівальною поверхнею немає сторонніх предметів або рідини.

2. Помістіть необхідні інгредієнти, згідно рецепта в ємності для йогурту (входять у комплект), встановіть їх у чашу
 - Дотримуйтесь рекомендованого співвідношення інгредієнтів.
3. Встановіть чашу в мультиварку
4. Закрийте кришку
 - Завжди перевіряйте правильність встановлення чаші.
Увага!
При неправильному положенні кришки результат може не відповідати потребам.
5. Увімкніть прилад
6. Виберіть програму «Йогурт» торкаючись сенсора “МЕНЮ”
 - Загориться підсвічування дисплея, індикатор сенсора “СТАРТ” буде блимати.
 - Індикатор програми «Йогурт», таймер та індикатор роботи будуть блимати.
 - На таймері, що блимає, буде зазначатися час за замовчуванням для цієї програми приготування – 8 годин.
7. Налаштуйте час приготування відповідно до рецепта страви
 - Діапазон часу приготування може варіювати від 4 до 12 годин.
 - Торкаючись сенсора “◀ ГОДИНИ” налаштуйте години з кроком 1 година, торкаючись сенсора “ХВИЛИНИ ▶” – хвилини з кроком 30 хвилин.
 - У момент налаштування часу приготування таймер, індикатор роботи, індикатор програми приготування, а також індикатор сенсора “СТАРТ” блимають.
8. Запустіть програму
 - Щоб розпочати роботу з новими параметрами торкніться сенсора “СТАРТ”.
 - Пролунає звуковий сигнал.
 - Індикатор програми приготування, індикатор роботи, таймер та індикатор сенсора “СТАРТ” світяться протягом усього часу приготування.
 - Індикатор сенсора “ПІДІГРІВ / СКАСУВАННЯ” не горить.
 - Мультиварка почне приготування по заданій програмі.
9. Закінчення роботи програми
 - Після закінчення часу роботи програми пролунає звуковий сигнал.
 - Після закінчення часу роботи програми «Йогурт» пристрій НЕ переходить в автоматичний режим ПІДІГРІВ.
10. Вимкніть пристрій

«Розігрівання»

Програма призначена для підігрівання вже готових страв.

Під час приготування в цій програмі рекомендується залишати **кришку закритою**.

Для цієї програми доступна функція відкладений старт (див. п.4.2.)

1. Відкрийте кришку приладу, натиснувши кнопку
 - Переконайтесь, що внутрішні та зовнішні частини приладу не містять у собі залишків упаковки та не забруднені.
 - Переконайтесь також у тому, що між чашею і нагрівальною поверхнею немає сторонніх предметів або рідини.



2. Помістіть готову страву, котру Ви хочете підігріти, в чашу

3. Встановіть чашу в мультиварку
 - Завжди перевіряйте правильність встановлення чаші.

4. Закрийте кришку
 - Увага!**
Деякі страви потребують контролю за процесом підігрівання. їх необхідно помішувати та перевертати, в цьому випадку допускається відкривання кришки. Якщо продукти розігрілися так як треба до закінчення часу роботи програми, припиніть її виконання вручну, утримуючи протягом 2-х секунд сенсор «ПІДІГРІВ/СКАСУВАННЯ».

5. Увімкніть прилад
 - Загориться підсвічування дисплея, індикатор сенсора «СТАРТ» буде блимати.

6. Виберіть програму «Розігрівання» торкаючись сенсора «МЕНЮ»
 - Індикатор програми «Розігрівання», таймер та індикатор роботи будуть блимати.
 - На таймері, що блимає, буде зазначатися час за замовчуванням для цієї програми приготування – 20 хвилин.

7. Налаштуйте час розігрівання готової страви за бажанням
 - Діапазон часу може варіювати від 10 хвилин до 1 години.
 - Торкаючись сенсора « ГОДИНИ» налаштуйте години з кроком 1 година, торкаючись сенсора «ХВИЛИНИ » – хвилини з кроком 5 хвилин.
 - У момент налаштування часу приготування таймер, індикатор роботи, індикатор програми приготування, а також індикатор сенсора «СТАРТ» блимають.

8. Запустіть програму

- Щоб розпочати роботу з новими параметрами торкніться сенсора “СТАРТ”.
- Пролунає звуковий сигнал.
- Індикатор програми приготування, індикатор роботи, таймер та індикатор сенсора “СТАРТ” світяться протягом усього часу приготування.
- Також загориться індикатор сенсора “ПІДІГРІВ / СКАСУВАННЯ”, це значить, що після закінчення роботи програми прилад автоматично перейде в режим ПІДІГРІВ.
- Мультиварка почне приготування по заданій програмі.

9. Закінчення роботи програми

- Після закінчення часу роботи програми пролунає звуковий сигнал.
- Мультиварка перейде в режим ПІДІГРІВ, якщо його не було скасовано раніше (див. п.4.3.)
- У режимі ПІДІГРІВ на дисплеї відобразиться прямий відлік часу, що вказує на те, скільки часу підігрівається страва, індикатор сенсора “ПІДІГРІВ / СКАСУВАННЯ” горить.

10. Вимкніть пристрій

«Смаження в олії»

Програма «Смаження в олії» служить для швидкого обсмажування продуктів у великій кількості олії. В залежності від рецепта та продуктів, що використовуються, можна вибрати необхідні режими часу та температури.

Під час приготування в цій програмі рекомендується залишати **кришку відкритою**. Продукти для смаження завантажують у вже розігріту чашу.

Для цієї програми доступна функція відкладений старт (див. п.4.2.)

Увага!

Не залишайте мультиварку без нагляду в режимі «Смаження в олії».

1. Відкрийте кришку приладу, натиснувши кнопку



- Переконайтесь, що внутрішні та зовнішні частини приладу не містять у собі залишків упаковки та не забруднені.
- Переконайтесь також у тому, що між чашею і нагрівальною поверхнею немає сторонніх предметів або рідини.

2. Налийте в чашу олію для смаження

- Кількість олії не більше 0,5 літра.

3. Встановіть чашу в мультиварку

- Завжди перевіряйте правильність встановлення чаші.

4. Увімкніть прилад
- Загориться підсвічування дисплея, індикатор сенсора “СТАРТ” буде блимати.
5. Виберіть програму «Смаження в олії» торкаючись сенсора “МЕНЮ”
- Індикатор програми «Смаження в олії», таймер та індикатор роботи будуть блимати.
 - На таймері, що блимає, буде зазначатися час за замовчуванням для цієї програми приготування – 5 хвилин.
6. Налаштуйте час приготування відповідно до рецепта страви
- Діапазон часу приготування може варіювати від 3 до 15 хвилин.
 - Торкаючись сенсора “ХВИЛИНИ ” налаштуйте час приготування у хвилинах з кроком 1 хвилини.
 - У момент налаштування часу приготування таймер, індикатор роботи, індикатор програми приготування, а також індикатор сенсора “СТАРТ” блимають.
7. Налаштуйте температуру приготування відповідно до рецепта страви
- Торкніться сенсора “ТЕМПЕРАТУРА / ВІДКЛАДЕНИЙ СТАРТ”, на дисплеї відобразиться значення температури за замовчуванням – 160°C.
 - Діапазон температури може варіювати від 150°C до 170°C з кроком 10°C, відповідно до рецепта страви, що готується.
 - Торкаючись сенсорів “ ГОДИНИ” і “ХВИЛИНИ ” налаштуйте температуру приготування.
 - У момент налаштування значення температури, індикатор роботи, індикатор програми приготування, а також індикатор сенсора “СТАРТ” блимають.
8. Запустіть програму
- Щоб розпочати роботу з новими параметрами торкніться сенсора “СТАРТ”.
 - Пролунає звуковий сигнал.
 - На дисплеї загориться і будуть горіти протягом усього часу приготування назва програми, індикатор сенсора “СТАРТ” і налаштоване значення температури.
 - Також загориться індикатор сенсора “ПІДІГРІВ / СКАСУВАННЯ”, це значить, що після закінчення роботи програми прилад автоматично перейде в режим ПІДІГРІВ.
 - Мультиварка почне приготування по заданій програмі.
9. Помістіть всі інгредієнти в чашу після її розігрівання
- Мультиварка подає звуковий сигнал, після досягнення робочої температури.
 - На дисплеї почнеться зворотний відлік часу приготування.

- У процесі смаження страву необхідно помішувати, щоб уникнути пригорання і контролювати її готовність.

Увага!

НЕ закривайте кришку.

При неправильному положенні кришки результат може не відповідати потребам.

10. Закінчення роботи програми

- Після закінчення часу роботи програми пролунає звуковий сигнал.
- Мультиварка перейде в режим ПІДІГРІВ, якщо його не було скасовано раніше (див. п.4.3.)
- У режимі ПІДІГРІВ на дисплеї відобразиться прямий відлік часу, що вказує на те, скільки часу підігрівається страва, індикатор сенсора “ПІДІГРІВ / СКАСУВАННЯ” горить.

11. Вимкніть пристрій

«Тушкування»

Ця програма призначена для приготування рагу, м'ясних і овочевих страв.

Температура, що підтримується мультиваркою, дає можливість зберігати корисні властивості продуктів.

Під час приготування в цій програмі рекомендується залишати **кришку закритою**.

Для цієї програми доступна функція відкладений старт (див. п.4.2.)

1. Відкрийте кришку приладу, натиснувши кнопку

- Переконайтесь, що внутрішні та зовнішні частини приладу не містять у собі залишків упаковки та не забруднені.
Переконайтесь також у тому, що між чашею і нагрівальною поверхнею немає сторонніх предметів або рідини.

2. Помістіть необхідні інгредієнти, згідно рецепта, в чашу

- Дотримуйтесь рекомендованих співвідношень інгредієнтів і послідовності додавання їх у чашу.
- Попереднє обсмажування інгредієнтів здійснюється в програмі «Смаження», згідно рецепта.

Увага!

Наявність рідини в чаші обов'язкова.

3. Встановіть чашу в мультиварку

- Завжди перевіряйте правильність встановлення чаші.

4. Закрийте кришку

5. Увімкніть прилад

6. Виберіть програму «Тушкування» торкаючись сенсора “МЕНЮ”

7. Налаштуйте час приготування відповідно до рецепта страви

8. Запустіть програму

9. Закінчення роботи програми

11. Вимкніть пристрій

Увага!

При неправильному положенні кришки результат може не відповідати потребам.

- Загориться підсвічування дисплея, індикатор сенсора “СТАРТ” буде блимати.
- Індикатор програми «Тушкування», таймер та індикатор роботи будуть блимати.
- На таймері, що блимає, буде зазначатися час за замовчуванням для цієї програми приготування – 2 години.
- Діапазон часу приготування може варіювати від 30 хвилин до 8 годин.
- Торкаючись сенсора “◀ ГОДИНИ” налаштуйте години з кроком 1 година, торкаючись сенсора “ХВИЛИНИ ▶” – хвилини з кроком 30 хвилин.
- У момент налаштування часу приготування таймер, індикатор роботи, індикатор програми приготування, а також індикатор сенсора “СТАРТ” блимають.
- Щоб розпочати роботу з новими параметрами торкніться сенсора “СТАРТ”.
- Пролунає звуковий сигнал.
- Індикатор програми приготування, індикатор роботи, таймер та індикатор сенсора “СТАРТ” світяться протягом усього часу приготування.
- Також загориться індикатор сенсора “ПІДІГРІВ / СКАСУВАННЯ”, це значить, що після закінчення роботи програми прилад автоматично перейде в режим ПІДІГРІВ.
- Мультиварка почне приготування по заданій програмі.
- Після закінчення часу роботи програми пролунає звуковий сигнал.
- Мультиварка перейде в режим ПІДІГРІВ, якщо його не було скасовано раніше (див. п.4.3.)
- У режимі ПІДІГРІВ на дисплеї відобразиться прямий відлік часу, що вказує на те, скільки часу підігрівається страва, індикатор сенсора “ПІДІГРІВ / СКАСУВАННЯ” горить.

«Варення»

Програма призначена для приготування варення. Під час приготування в цій програмі рекомендується залишати **кришку відкритою** та періодично помішувати продукт, оскільки можливе утворення піни.

У програмі варення передбачено 3 різних режими приготування.

Режим 1. Режим повільного нагрівання для делікатного приготування варення. Призначений для м'яких сортів ягід (аґрусу, ожини, малини та ін.), а також у випадку, коли під час варки утворюється багато піни, як, наприклад, при приготуванні полуничного варення.



Режим 2. Режим середнього нагрівання. Призначений для приготування варення з соковитих ягід і фруктів (вишні, сливи, абрикоси та ін.)

Режим 3. Режим максимального нагрівання з інтенсивним кипінням. . Призначений для приготування варення з твердих сортів фруктів (айва, яблука, груші).

Для цієї програми доступна функція відкладений старт (див. п.4.2.)

1. Відкрийте кришку приладу, натиснувши кнопку
 - Переконайтесь, що внутрішні та зовнішні частини приладу не містять у собі залишків упаковки та не забруднені.
 - Переконайтесь також у тому, що між чашею і нагрівальною поверхнею немає сторонніх предметів або рідини.
2. Помістіть необхідні інгредієнти, згідно рецепта, в чашу
 - Дотримуйтесь рекомендованого співвідношення інгредієнтів.
Увага!
Наявність рідини в чаші обов'язкова.
3. Встановіть чашу в мультиварку
 - Завжди перевіряйте правильність встановлення чаші.
4. НЕ закривайте кришку
 - **Увага!**
При неправильному положенні кришки результат може не відповідати потребам.
5. Увімкніть прилад
 - Загориться підсвічування дисплея, індикатор сенсора “СТАРТ” буде блимати.
6. Виберіть програму «Варення» торкаючись сенсора “МЕНЮ”
 - Індикатор програми «Варення», таймер та індикатор роботи будуть блимати.
 - На таймері, що блимає, буде зазначатися час за замовчуванням для цієї програми приготування – 1 година.
 - Діапазон часу приготування може варіювати від 30 хвилин до 4 годин.
7. Виберіть режим приготування варення
 - За замовчуванням встановлений режим № 1.
 - Щоб змінити режим приготування торкніться сенсора “ТЕМПЕРАТУРА/ВІДКЛАДЕНИЙ СТАРТ”.

- На дисплеї відобразиться номер режиму 2.
 - Торкаючись сенсорів “◀ ГОДИНИ” і “ХВИЛИНИ ▶” виберіть номер режиму від 1 до 3.
 - Торкніться 2 рази сенсора “ТЕМПЕРАТУРА/ВІДКЛАДЕНИЙ СТАРТ”, щоб перейти до налаштування часу приготування.
 - Торкаючись сенсора “◀ ГОДИНИ” налаштуйте години з кроком 1 година, торкаючись сенсора “ХВИЛИНИ ▶” – хвилини з кроком 5 хвилин.
 - У момент налаштування часу приготування таймер, індикатор роботи, індикатор програми приготування, а також індикатор сенсора “СТАРТ” блимають.
8. Налаштуйте час приготування відповідно до рецепта страви
- Щоб розпочати роботу з новими параметрами торкніться сенсора “СТАРТ”.
 - Пролунає звуковий сигнал.
 - Індикатор програми приготування, індикатор роботи, таймер та індикатор сенсора “СТАРТ” світяться протягом усього часу приготування.
 - Також загориться індикатор сенсора “ПІДІГРІВ / СКАСУВАННЯ”, це значить, що після закінчення роботи програми прилад автоматично перейде в режим ПІДІГРІВ.
 - Мультиварка почне приготування по заданій програмі.
9. Запустіть програму
- Після закінчення часу роботи програми пролунає звуковий сигнал.
 - Мультиварка перейде в режим ПІДІГРІВ, якщо його не було скасовано раніше (див. п.4.3.)
 - У режимі ПІДІГРІВ на дисплеї відобразиться прямий відлік часу, що вказує на те, скільки часу підігрівається страва, індикатор сенсора “ПІДІГРІВ / СКАСУВАННЯ” горить.
10. Закінчення роботи програми
11. Вимкніть пристрій
- «Плов»**
Ця програма призначена для приготування плову.
Під час приготування в цій програмі рекомендується **залишати кришку закритою**.
Для цієї програми доступна функція відкладений старт (див. п.4.2.)

1. Відкрийте кришку приладу, натиснувши кнопку
 - Переконайтесь, що внутрішні та зовнішні частини приладу не містять у собі залишків упаковки та не забруднені.
 - Переконайтесь також у тому, що між чашею і нагрівальною поверхнею немає сторонніх предметів або рідини.
2. Помістіть необхідні інгредієнти, згідно рецепта, в чашу
 - Дотримуйтесь рекомендованих співвідношень інгредієнтів і послідовності додавання їх у чашу.
 - Попереднє обсмажування інгредієнтів здійснюється в програмі «Смаження», згідно рецепта.
3. Встановіть чашу в мультиварку
 - Завжди перевіряйте правильність встановлення чаші.
4. Закрийте кришку
 - Увага!**
При неправильному положенні кришки результат може не відповідати потребам.
5. Увімкніть прилад
 - Загориться підсвічування дисплея, індикатор сенсора “СТАРТ” буде блимати.
6. Виберіть програму «Плов» торкаючись сенсора “МЕНЮ”
 - Індикатор програми «Плов», таймер та індикатор роботи будуть блимати.
 - На таймері, що блимає, буде зазначатися час за замовчуванням для цієї програми приготування – 1 година.
7. Налаштуйте час приготування відповідно до рецепта страви та початкової температури інгредієнтів
 - Діапазон часу приготування може варіювати від 20 хвилин до 2 годин.
 - Торкаючись сенсора “ ГОДИНИ” налаштуйте години з кроком 1 година, торкаючись сенсора “ХВИЛИНИ ” – хвилини з кроком 5 хвилин.
 - У момент налаштування часу приготування таймер, індикатор роботи, індикатор програми приготування, також індикатор сенсора “СТАРТ” блимають.
8. Запустіть програму
 - Щоб розпочати роботу з новими параметрами торкніться сенсора “СТАРТ”.
 - Пролунає звуковий сигнал.
 - Індикатор програми приготування, індикатор роботи, таймер та індикатор сенсора “СТАРТ” світяться протягом усього часу приготування.
 - Також загориться індикатор сенсора “ПІДІГРІВ / СКАСУВАННЯ”, це значить, що після закінчення роботи програми прилад автоматично перейде в режим ПІДІГРІВ.

- Мультиварка почне приготування по заданій програмі.

9. Закінчення роботи програми

- Після закінчення часу роботи програми пролунає звуковий сигнал.
- Мультиварка перейде в режим ПІДІГРІВ, якщо його не було скасовано раніше (див. п.4.3.)
- У режимі ПІДІГРІВ на дисплеї відобразиться прямий відлік часу, що вказує на те, скільки часу підігрівається страва, індикатор сенсора “ПІДІГРІВ / СКАСУВАННЯ” горить.

10. Вимкніть пристрій

«Соте»

Програма «Соте» призначена для приготування соте та інших страв із овочів.

Під час приготування в цій програмі рекомендується залишати **кришку закритою**.

Для цієї програми доступна функція відкладений старт (див. п.4.2.)

1. Відкрийте кришку приладу, натиснувши кнопку
 - Переконайтесь, що внутрішні та зовнішні частини приладу не містять у собі залишків упаковки та не забруднені.
 - Переконайтесь також у тому, що між чашею і нагрівальною поверхнею немає сторонніх предметів або рідини.
2. Помістіть необхідні інгредієнти, згідно рецепта, в чашу
 - Дотримуйтесь рекомендованих співвідношень інгредієнтів і послідовності додавання їх у чашу.
 - Попереднє обсмажування інгредієнтів здійснюється в програмі «Смаження», згідно рецепта.
3. Встановіть чашу в мультиварку
4. Закрийте кришку
 - Завжди перевіряйте правильність встановлення чаші.

Увага!
При неправильному положенні кришки результат може не відповідати потребам.
5. Увімкніть прилад
 - Загориться підсвічування дисплея, індикатор сенсора “СТАРТ” буде блимати.
6. Виберіть програму «Соте» торкаючись сенсора “МЕНЮ”
 - Напис «Соте» на дисплеї і таймер будуть блимати.
 - На таймері, що блимає, буде зазначатися час за замовчуванням для цієї програми приготування – 2 години.

7. Налаштуйте час приготування відповідно до рецепта страви та початкової температури інгредієнтів
- Діапазон часу приготування може варіювати від 1 до 8 годин.
 - Торкаючись сенсора “◀ ГОДИНИ” налаштуйте години з кроком 1 година, торкаючись сенсора “ХВИЛИНИ ▶” – хвилини з кроком 30 хвилин.
 - У момент налаштування часу приготування таймер, індикатор роботи, індикатор програми приготування, а також індикатор сенсора “СТАРТ” блимають.
8. Запустіть програму
- Щоб розпочати роботу з новими параметрами торкніться сенсора “СТАРТ”.
 - Пролунає звуковий сигнал.
 - Індикатор програми приготування, індикатор роботи, таймер та індикатор сенсора “СТАРТ” світяться протягом усього часу приготування.
 - Також загориться індикатор сенсора “ПІДІГРІВ / СКАСУВАННЯ”, це значить, що після закінчення роботи програми, прилад автоматично перейде в режим ПІДІГРІВ.
 - Мультиварка почне приготування по заданій програмі.
9. Закінчення роботи програми
- Після закінчення часу роботи програми пролунає звуковий сигнал.
 - Мультиварка перейде в режим ПІДІГРІВ, якщо його не було скасовано раніше (див. п.4.3.)
 - У режимі ПІДІГРІВ на дисплеї відобразиться прямий відлік часу, що вказує на те, скільки часу підігрівається страва, індикатор сенсора “ПІДІГРІВ / СКАСУВАННЯ” горить.
10. Вимкніть пристрій

«Смаження»

Програма «Смаження» служить для обсмажування продуктів. В залежності від рецепта та продуктів, що використовуються, можна вибрати необхідні режими часу та температури.

Під час приготування в цій програмі рекомендується залишати **кришку відкритою**. Продукти для смаження завантажують у вже розігріту чашу, після звукового сигналу, який свідчить про те, що чаша нагрілася, і початку зворотного відліку.

Для цієї програми доступна функція відкладений старт (див. п.4.2.)

Увага!

Не залишайте мультиварку без нагляду в режимі «Смаження».

1. Відкрийте кришку приладу, натиснувши кнопку
- Переконайтесь, що внутрішні та зовнішні частини приладу не містять у собі залишків упаковки та не забруднені.

2. Налийте в чашу невелику кількість олії, необхідну для смаження
 - Переконайтесь також у тому, що між чашею і нагрівальною поверхнею немає сторонніх предметів або рідини.
3. Встановіть чашу в мультиварку
 - Завжди перевіряйте правильність встановлення чаші.
4. Увімкніть прилад
 - Загориться підсвічування дисплея, індикатор сенсора “СТАРТ” буде блимати.
5. Виберіть програму «Смаження» торкаючись сенсора “МЕНЮ”
 - Індикатор програми «Смаження», таймер та індикатор роботи будуть блимати.
 - На таймері, що блимає, буде зазначатися час за замовчуванням для цієї програми приготування – 30 хвилин.
6. Налаштуйте час приготування відповідно до рецепта страви
 - Діапазон часу приготування може варіювати від 10 хвилин до 1 години.
 - Торкаючись сенсора “◀ ГОДИНИ” налаштуйте години з кроком 1 година, торкаючись сенсора “ХВИЛИНИ ▶” – хвилини з кроком 5 хвилин.
 - У момент налаштування часу приготування таймер, індикатор роботи, індикатор програми приготування, а також індикатор сенсора “СТАРТ” блимають.
7. Налаштуйте температуру приготування відповідно до рецепта страви
 - Торкніться сенсора “ТЕМПЕРАТУРА / ВІДКЛАДЕНИЙ СТАРТ”.
 - Загориться температура приготування за замовчуванням -160°C.
 - Торкаючись сенсорів “◀ ГОДИНИ” і “ХВИЛИНИ ▶” налаштуйте температуру приготування з кроком 10 °C.
 - Діапазон температури може варіювати від 100°C до 160°C з кроком 10°C, відповідно до рецепта страви, що готується.
 - У момент налаштування значення температури, індикатор роботи, індикатор програми приготування, а також індикатор сенсора “СТАРТ” блимають.
8. Запустіть програму
 - Щоб розпочати роботу з новими параметрами торкніться сенсора “СТАРТ”.
 - Пролунає звуковий сигнал.
 - Індикатор програми приготування, індикатор роботи, таймер та індикатор сенсора “СТАРТ” світяться протягом усього часу приготування.
 - Також загориться індикатор сенсора “ПІДІГРІВ / СКАСУВАННЯ”, це значить, що після

закінчення роботи програми, прилад автоматично перейде в режим ПІДІГРІВ.

- Мультиварка почне приготування по заданій програмі.

9. Помістіть всі інгредієнти в чашу після її розігрівання

- Мультиварка подає звуковий сигнал, після досягнення робочої температури.
- На дисплеї відобразиться зворотний відлік часу приготування.
- У процесі смаження необхідно контролювати готовність страви і помішувати її, щоб уникнути пригорання. Якщо страва готова раніше, ніж закінчився заданий час – вимкніть програму вручну, утримуючи протягом 2-х секунд сенсор “ПІДІГРІВ/СКАСУВАННЯ”.

НЕ закривайте кришку.

Увага!

При неправильному положенні кришки результат може не відповідати потребам.

10. Закінчення роботи програми

- Після закінчення часу роботи програми пролунає звуковий сигнал.
- Мультиварка перейде в режим ПІДІГРІВ, якщо його не було скасовано раніше (див. п.4.3.)
- У режимі ПІДІГРІВ на дисплеї відобразиться прямий відлік часу, що вказує на те, скільки часу підігрівається страва, індикатор сенсора “ПІДІГРІВ / СКАСУВАННЯ” горить.

11. Вимкніть пристрій

«Варка на пару»

Мультиварка РМС 0517 Expert може замінити традиційну пароварку на Вашій кухні. Програма “Варка на пару” дозволяє готувати страви на пару, завдяки чому зберігаються вітаміни та користі властивості продуктів. Спеціальний контейнер для варки на пару входить у комплектацію приладу.

Під час приготування в цій програмі рекомендується залишати **кришку закритою**.



Для цієї програми доступна функція відкладений старт (див. п.4.2.)

1. Відкрийте кришку приладу, натиснувши кнопку

- Переконайтесь, що внутрішні та зовнішні частини приладу не містять у собі залишків упаковки та не забруднені.
- Переконайтесь також у тому, що між чашею і нагрівальною поверхнею немає сторонніх предметів або рідини.

2. Налийте воду в чашу. Помістіть всі необхідні інгредієнти в контейнер для варки на пару, відповідно до рецепта, помістіть контейнер в чашу.
 - Не заповнюйте чашу водою більш ніж на 1/4 об'єму.
 - Дотримуйтесь рекомендованого співвідношення інгредієнтів.

Увага!
Наявність води в чаші обов'язкова.
3. Встановіть чашу в мультиварку
 - Завжди перевіряйте правильність встановлення чаші.

Увага!
При неправильному положенні кришки результат може не відповідати потребам.
4. Закрийте кришку
5. Увімкніть прилад
6. Виберіть програму «Варка на пару» торкаючись сенсора “МЕНЮ”
 - Індикатор програми «Варка на пару», таймер та індикатор роботи будуть блимати.
 - На таймері, що блимає, буде зазначатися час за замовчуванням для цієї програми приготування – 5 хвилин.
7. Налаштуйте час приготування відповідно до рецепта страви
 - Діапазон часу приготування може варіювати від 5 хвилин до 1 години.
 - Торкаючись сенсора “ ГОДИНИ” налаштуйте години з кроком 1 година, торкаючись сенсора “ХВИЛИНИ ” – хвилини з кроком 1 хвилини.
 - У момент налаштування часу приготування таймер, індикатор роботи, індикатор програми приготування, а також індикатор сенсора “СТАРТ” блимають.
8. Запустіть програму
 - Щоб розпочати роботу з новими параметрами торкніться сенсора “СТАРТ”.
 - Пролунає звуковий сигнал.
 - Індикатор програми приготування, індикатор роботи, таймер та індикатор сенсора “СТАРТ” світяться протягом усього часу приготування.
 - Також загориться індикатор сенсора “ПІДІГРІВ / СКАСУВАННЯ”, це значить, що після закінчення роботи програми, прилад автоматично перейде в режим ПІДІГРІВ.
 - Мультиварка почне приготування по заданій програмі.
 - Зворотний відлік часу приготування розпочнеться після досягнення робочої температури 100 °C.

9. Закінчення роботи програми

- Після закінчення часу роботи програми пролунає звуковий сигнал.
- Мультиварка перейде в режим ПІДІГРІВ, якщо його не було скасовано раніше (див. п.4.3.)
- У режимі ПІДІГРІВ на дисплеї відобразиться прямий відлік часу, що вказує на те, скільки часу підігривається страва, індикатор сенсора “ПІДІГРІВ / СКАСУВАННЯ” горить.

10. Вимкніть пристрій

«Піца»



Ця програма призначена для приготування популярної італійської страви - піци.

Під час приготування в цій програмі рекомендується залишати **кришку закритою**.

Для цієї програми доступна функція відкладений старт (див. п.4.2.)

1. Відкрийте кришку приладу, натиснувши кнопку
 - Переконайтесь, що внутрішні та зовнішні частини приладу не містять у собі залишків упаковки та не забруднені.
 - Переконайтесь також у тому, що між чашею і нагрівальною поверхнею немає сторонніх предметів або рідини.
2. Помістіть необхідні інгредієнти, згідно рецепта, в чашу
 - Дотримуйтесь рекомендованих співвідношень інгредієнтів і послідовності додавання їх у чашу.
 - Попереднє обсмажування інгредієнтів (якщо це необхідно відповідно до рецепта) здійснюється в програмі «Смаження».
 - Завжди перевіряйте правильність встановлення чаші.
3. Встановіть чашу в мультиварку
4. Закрийте кришку
 - Увага!**
При неправильному положенні кришки результат може не відповідати потребам.
5. Увімкніть прилад
 - Загориться підсвічування дисплея, індикатор сенсора “СТАРТ” буде блимати.
6. Виберіть програму «Піца» торкаючись сенсора “МЕНЮ”
 - Індикатор програми «Піца», таймер та індикатор роботи будуть блимати.
 - На таймері, що блимає, буде зазначатися час за замовчуванням для цієї програми приготування – 20 хвилин.
7. Налаштуйте час приготування відповідно до
 - Діапазон часу приготування може варіювати від 20 хвилин до 1 години.

рецепта страви та початкової температури інгредієнтів

- Торкаючись сенсора “ ГОДИНИ” налаштуйте години з кроком 1 година, торкаючись сенсора “ХВИЛИНИ ” – хвилини з кроком 5 хвилин.
- У момент налаштування часу приготування таймер, індикатор роботи, індикатор програми приготування, а також індикатор сенсора “СТАРТ” блимають.

8. Запустіть програму

- Щоб розпочати роботу з новими параметрами торкніться сенсора “СТАРТ”.
- Пролунає звуковий сигнал.
- Індикатор програми приготування, індикатор роботи, таймер та індикатор сенсора “СТАРТ” світяться протягом усього часу приготування.
- Також загориться індикатор сенсора “ПІДІГРІВ / СКАСУВАННЯ”, це значить, що після закінчення роботи програми, прилад автоматично перейде в режим ПІДІГРІВ.
- Мультиварка почне приготування по заданій програмі.

9. Закінчення роботи програми

- Після закінчення часу роботи програми пролунає звуковий сигнал.
- Мультиварка перейде в режим ПІДІГРІВ, якщо його не було скасовано раніше (див. п.4.3.)
- У режимі ПІДІГРІВ на дисплеї відобразиться прямий відлік часу, що вказує на те, скільки часу підігрівається страва, індикатор сенсора “ПІДІГРІВ / СКАСУВАННЯ” горить.

10. Вимкніть пристрій

«Сосиски /Пельмені»

Ця програма спеціально створена для приготування сосисок і пельменів.

Під час приготування в даній програмі рекомендується **до закипання** води залишати кришку **закритою**, після **додавання продуктів** в чашу - **відкритою**, оскільки під час варки утворюється багато піни.

Для цієї програми доступна функція відкладений старт (див. п.4.2.)

1. Відкрийте кришку приладу, натиснувши кнопку

- Переконайтесь, що внутрішні та зовнішні частини приладу не містять у собі залишків упаковки та не забруднені.
- Переконайтесь також у тому, що між чашею і нагрівальною поверхнею немає сторонніх предметів або рідини.

2. Налийте в чашу воду.
 - Рекомендується наливати воду до половини чаші. Максимальний обсяг води – 2/3 об'єму чаші.
3. Встановіть чашу в мультиварку
 - Завжди перевіряйте правильність встановлення чаші.
4. Закрийте кришку
 - Тримайте кришку закритою до закипання води.
5. Увімкніть прилад
 - Загориться підсвічування дисплея, індикатор сенсора “СТАРТ” буде блимати.
6. Виберіть програму «Сосиски/Пельмені» торкаючись сенсора “МЕНЮ”
 - Індикатор програми «Сосиски/Пельмені», таймер та індикатор роботи будуть блимати.
 - На таймері, що блимає, буде зазначатися час за замовчуванням для цієї програми приготування – 15 хвилин.
7. Налаштуйте час приготування відповідно до рецепта страви
 - Діапазон часу приготування може варіювати від 8 до 50 хвилин.
 - Торкаючись сенсора “ХВИЛИНИ  - Щоб розпочати роботу з новими параметрами торкніться сенсора “СТАРТ”.
 - Пролунає звуковий сигнал.
 - Індикатор програми приготування, індикатор роботи, таймер та індикатор сенсора “СТАРТ” світяться протягом усього часу приготування.
 - Також загориться індикатор сенсора “ПІДІГРІВ / СКАСУВАННЯ”, це значить, що після закінчення роботи програми, прилад автоматично перейде в режим ПІДІГРІВ.
 - Мультиварка почне приготування по заданій програмі.
9. Після закипання води завантажте продукти в чашу
 - Мультиварка подасть звуковий сигнал після закипання води.
 - На дисплеї відобразиться зворотний відлік часу приготування.
 - Обережно відкрийте кришку та завантажте продукти.
НЕ закривайте кришку.

Увага!

При неправильному положенні кришки результат може не відповідати потребам.

10. Закінчення роботи програми

- Після закінчення часу роботи програми пролунає звуковий сигнал.
- Мультиварка перейде в режим ПІДІГРІВ, якщо його не було скасовано раніше (див. п.4.3.)
- У режимі ПІДІГРІВ на дисплеї відобразиться прямий відлік часу, що вказує на те, скільки часу підігривається страва, індикатор сенсора “ПІДІГРІВ / СКАСУВАННЯ” горить.

11. Вимкніть пристрій

«Боби»

Ця програма призначена для приготування страв із бобових.

Під час приготування в цій програмі рекомендується залишати **кришку закритою**.

Для цієї програми доступна функція відкладений старт (див. п.4.2.)

1. Відкрийте кришку приладу, натиснувши кнопку
 - Переконайтесь, що внутрішні та зовнішні частини приладу не містять у собі залишків упаковки та не забруднені.
 - Переконайтесь також у тому, що між чашею і нагрівальною поверхнею немає сторонніх предметів або рідини.
 2. Помістіть необхідні інгредієнти, згідно рецепта, в чашу
 - Дотримуйтесь рекомендованих співвідношень інгредієнтів і послідовності додавання їх у чашу.
 3. Встановіть чашу в мультиварку
 - Завжди перевіряйте правильність встановлення чаші.
 4. Закрийте кришку
- Увага!**
При неправильному положенні кришки результат може не відповідати потребам.
5. Увімкніть прилад
 - Загориться підсвічування дисплея, індикатор сенсора “СТАРТ” буде блимати.
 6. Виберіть програму «Боби» торкаючись сенсора “МЕНЮ”
 - Індикатор програми «Боби», таймер та індикатор роботи будуть блимати.
 - На таймері, що блимає, буде зазначатися час за замовчуванням для цієї програми приготування – 1 година.

7. Налаштуйте час приготування відповідно до рецепта страви та початкової температури інгредієнтів
- Діапазон часу приготування може варіювати від 1 до 4 годин.
 - Торкаючись сенсора “◀ ГОДИНИ” налаштуйте години з кроком 1 година, торкаючись сенсора “ХВИЛИНИ ▶” – хвилини з кроком 10 хвилин.
 - У момент налаштування часу приготування таймер, індикатор роботи, індикатор програми приготування, а також індикатор сенсора “СТАРТ” блимають.
8. Запустіть програму
- Щоб розпочати роботу з новими параметрами торкніться сенсора “СТАРТ”.
 - Пролунає звуковий сигнал.
 - Індикатор програми приготування, індикатор роботи, таймер та індикатор сенсора “СТАРТ” світяться протягом усього часу приготування.
 - Також загориться індикатор сенсора “ПІДІГРІВ / СКАСУВАННЯ”, це значить, що після закінчення роботи програми, прилад автоматично перейде в режим ПІДІГРІВ.
 - Мультиварка почне приготування по заданій програмі.
9. Закінчення роботи програми
- Після закінчення часу роботи програми пролунає звуковий сигнал.
 - Мультиварка перейде в режим ПІДІГРІВ, якщо його не було скасовано раніше (див. п.4.3.)
 - У режимі ПІДІГРІВ на дисплеї відобразиться прямий відлік часу, що вказує на те, скільки часу підігривається страва, індикатор сенсора “ПІДІГРІВ / СКАСУВАННЯ” горить.
10. Вимкніть пристрій

«Запікання»

Програма «Запікання» служить для запікання овочів, м'яса, риби, приготування складних багатокомпонентних запіканок та інших страв.

Під час приготування в цій програмі рекомендується залишати **кришку закритою**.

Для цієї програми доступна функція відкладений старт (див. п.4.2.)

1. Відкрийте кришку приладу, натиснувши кнопку
- Переконайтесь, що внутрішні та зовнішні частини приладу не містять у собі залишків упаковки та не забруднені.
 - Переконайтесь також у тому, що між чашею і нагрівальною поверхнею немає сторонніх предметів або рідини.

2. Помістіть необхідні інгредієнти, згідно рецепта, в чашу
 - Дотримуйтесь рекомендованих співвідношень інгредієнтів і послідовності додавання їх у чашу.
3. Встановіть чашу в мультиварку
 - Завжди перевіряйте правильність встановлення чаші.
4. Закрийте кришку

Увага!
При неправильному положенні кришки результат може не відповідати потребам.
5. Увімкніть прилад
 - Загориться підсвічування дисплея, індикатор сенсора “СТАРТ” буде блимати.
6. Виберіть програму «Запікання» торкаючись сенсора “МЕНЮ”
 - Індикатор програми «Запікання», таймер та індикатор роботи будуть блимати.
 - На таймері, що блимає, буде зазначатися час за замовчуванням для цієї програми приготування – 30 хвилин.
7. Налаштуйте час приготування відповідно до рецепта страви
 - Діапазон часу приготування може варіювати від 10 хвилин до 2 годин 30 хвилин.
 - Торкаючись сенсора “◀ ГОДИНИ” налаштуйте години з кроком 1 година, торкаючись сенсора “ХВИЛИНИ ▶” – хвилини з кроком 5 хвилин.
 - У момент налаштування часу приготування таймер, індикатор роботи, індикатор програми приготування, а також індикатор сенсора “СТАРТ” блимають.
8. Запустіть програму
 - Щоб розпочати роботу з новими параметрами торкніться сенсора “СТАРТ”.
 - Пролунає звуковий сигнал.
 - Індикатор програми приготування, індикатор роботи, таймер та індикатор сенсора “СТАРТ” світяться протягом усього часу приготування.
 - Також загориться індикатор сенсора “ПІДІГРІВ / СКАСУВАННЯ”, це значить, що після закінчення роботи програми, прилад автоматично перейде в режим ПІДІГРІВ.
 - Мультиварка почне приготування по заданій програмі.
9. Закінчення роботи програми
 - Після закінчення часу роботи програми пролунає звуковий сигнал.
 - Мультиварка перейде в режим ПІДІГРІВ, якщо його не було скасовано раніше (див. п.4.3.)

- У режимі ПІДІГРІВ на дисплеї відобразиться прямий відлік часу, що вказує на те, скільки часу підігрівається страва, індикатор сенсора “ПІДІГРІВ / СКАСУВАННЯ” горить.



10. Вимкніть пристрій

«Компот»

Програма «Компот» служить для приготування компотів із ягід і фруктів.

Під час приготування в цій програмі рекомендується залишати **кришку закритою**.

Для цієї програми доступна функція відкладений старт (див. п.4.2.)

- | | |
|--|---|
| <p>1. Відкрийте кришку приладу, натиснувши кнопку</p> | <ul style="list-style-type: none"> • Переконайтесь, що внутрішні та зовнішні частини приладу не містять у собі залишків упаковки та не забруднені. • Переконайтесь також у тому, що між чашею і нагрівальною поверхнею немає сторонніх предметів або рідини. |
| <p>2. Помістіть необхідні інгредієнти, згідно рецепта, в чашу</p> | <ul style="list-style-type: none"> • Дотримуйтесь рекомендованих співвідношень інгредієнтів і послідовності додавання їх у чашу. |
| <p>3. Встановіть чашу в мультиварку</p> | <ul style="list-style-type: none"> • Завжди перевіряйте правильність встановлення чаші. |
| <p>4. Закрийте кришку</p> | <p>Увага!
При неправильному положенні кришки результат може не відповідати потребам.</p> |
| <p>5. Увімкніть прилад</p> | <ul style="list-style-type: none"> • Загориться підсвічування дисплея, індикатор сенсора “СТАРТ” буде блимати. |
| <p>6. Виберіть програму «Компот» торкаючись сенсора “МЕНЮ”</p> | <ul style="list-style-type: none"> • Індикатор програми «Компот», таймер та індикатор роботи будуть блимати. • На таймері, що блимає, буде зазначатися час за замовчуванням для цієї програми приготування – 1 година. |
| <p>7. Налаштуйте час приготування відповідно до рецепта страви</p> | <ul style="list-style-type: none"> • Діапазон часу приготування може варіювати від 20 хвилин до 3 годин. • Торкаючись сенсора “ ГОДИНИ” налаштуйте години з кроком 1 година, торкаючись сенсора “ ХВИЛИНИ” – хвилини з кроком 5 хвилин. • У момент налаштування часу приготування таймер, індикатор роботи, індикатор програми приготування, а також індикатор сенсора “СТАРТ” блимають. |

8. Запустіть програму

- Щоб розпочати роботу з новими параметрами торкніться сенсора “СТАРТ”.
- Пролунає звуковий сигнал.
- Індикатор програми приготування, індикатор роботи, таймер та індикатор сенсора “СТАРТ” світяться протягом усього часу приготування.
- Також загориться індикатор сенсора “ПІДІГРІВ / СКАСУВАННЯ”, це значить, що після закінчення роботи програми, прилад автоматично перейде в режим ПІДІГРІВ.
- Мультиварка почне приготування по заданій програмі.

9. Закінчення роботи програми

- Після закінчення часу роботи програми пролунає звуковий сигнал.
- Мультиварка перейде в режим ПІДІГРІВ, якщо його не було скасовано раніше (див. п.4.3.)
- У режимі ПІДІГРІВ на дисплеї відобразиться прямиий відлік часу, що вказує на те, скільки часу підігрівається страва, індикатор сенсора “ПІДІГРІВ / СКАСУВАННЯ” горить.

10. Вимкніть пристрій

«Томління»

Програма «Томління» імітує процес приготування страв у російській печі. Страви готуються шляхом дуже довгого та повільного тушкування при температурі, що постійно підвищується, це сприяє збереженню корисних властивостей продуктів та надає їм неповторного смаку.

Під час приготування в цій програмі рекомендується залишати **кришку закритою**.

Для цієї програми доступна функція відкладений старт (див. п.4.2.)

1. Відкрийте кришку приладу, натиснувши кнопку
 - Переконайтесь, що внутрішні та зовнішні частини приладу не містять у собі залишків упаковки та не забруднені.
 - Переконайтесь також у тому, що між чашею і нагрівальною поверхнею немає сторонніх предметів або рідини.
2. Помістіть необхідні інгредієнти, згідно рецепта, в чашу
 - Дотримуйтесь рекомендованих співвідношень інгредієнтів і послідовності додавання їх у чашу.
 - Попереднє обсмажування інгредієнтів здійснюється в програмі «Смаження» згідно рецепта.
3. Встановіть чашу в мультиварку
 - Завжди перевіряйте правильність встановлення чаші.

4. Закрийте кришку

Увага!

При неправильному положенні кришки результат може не відповідати потребам.



5. Увімкніть прилад

- Загориться підсвічування дисплея, індикатор сенсора “СТАРТ” буде блимати.

6. Виберіть програму «Томління» торкаючись сенсора “МЕНЮ”

- Індикатор програми «Томління», таймер та індикатор роботи будуть блимати.
- На таймері, що блимає, буде зазначатися час за замовчуванням для цієї програми приготування – 5 годин.

7. Налаштуйте час приготування відповідно до рецепта страви

- Діапазон часу приготування може варіювати від 1 до 8 годин.
- Торкаючись сенсора “ ГОДИНИ” налаштуйте години з кроком 1 година, торкаючись сенсора “ХВИЛИНИ ” – хвилини з кроком 10 хвилин.
- У момент налаштування часу приготування таймер, індикатор роботи, індикатор програми приготування, а також індикатор сенсора “СТАРТ” блимають.

8. Запустіть програму

- Щоб розпочати роботу з новими параметрами торкніться сенсора “СТАРТ”.
- Пролунає звуковий сигнал.
- Індикатор програми приготування, індикатор роботи, таймер та індикатор сенсора “СТАРТ” світяться протягом усього часу приготування.
- Також загориться індикатор сенсора “ПІДІГРІВ / СКАСУВАННЯ”, це значить, що після закінчення роботи програми, прилад автоматично перейде в режим ПІДІГРІВ.
- Мультиварка почне приготування по заданій програмі.

9. Закінчення роботи програми

- Після закінчення часу роботи програми пролунає звуковий сигнал.
- Мультиварка перейде в режим ПІДІГРІВ, якщо його не було скасовано раніше (див. п.4.3.)
- У режимі ПІДІГРІВ на дисплеї відобразиться прямий відлік часу, що вказує на те, скільки часу підігривається страва, індикатор сенсора “ПІДІГРІВ / СКАСУВАННЯ” горить.



10. Вимкніть пристрій

«Вівсянка»

Спеціальна програма призначена для швидкого приготування здорового та корисного сніданку з вівсяної крупи. Завдяки оптимальному температурному режиму каша не підгорить та збереже всі свої корисні властивості.

Під час приготування в цій програмі рекомендується залишати **кришку закритою**.

Для цієї програми доступна функція відкладений старт (див. п.4.2.)

1. Відкрийте кришку приладу, натиснувши кнопку
 - Переконайтесь, що внутрішні та зовнішні частини приладу не містять у собі залишків упаковки та не забруднені.
 - Переконайтесь також у тому, що між чашею і нагрівальною поверхнею немає сторонніх предметів або рідини.
2. Помістіть необхідні інгредієнти, згідно рецепта, в чашу
 - Дотримуйтесь рекомендованих співвідношень інгредієнтів і послідовності додавання їх у чашу.
3. Встановіть чашу в мультиварку
 - Завжди перевіряйте правильність встановлення чаші.
4. Закрийте кришку
 - Увага!**
При неправильному положенні кришки результат може не відповідати потребам.
5. Увімкніть прилад
 - Загориться підсвічування дисплея, індикатор сенсора “СТАРТ” буде блимати.
6. Виберіть програму «Вівсянка» торкаючись сенсора “МЕНЮ”
 - Індикатор програми «Вівсянка», таймер та індикатор роботи будуть блимати.
 - На таймері, що блимає, буде зазначатися час за замовчуванням для цієї програми приготування – 5 хвилин.
7. Налаштуйте час приготування відповідно до рецепта страви та початкової температури інгредієнтів
 - Діапазон часу приготування може варіювати від 5 хвилин до 1 години.
 - Торкаючись сенсора “ ГОДИНИ” налаштуйте години з кроком 1 година, торкаючись сенсора “ХВИЛИНИ ” – хвилини з кроком 5 хвилин.
 - У момент налаштування часу приготування таймер, індикатор роботи, індикатор програми приготування, а також індикатор сенсора “СТАРТ” блимають.

8. Запустіть програму

- Щоб розпочати роботу з новими параметрами торкніться сенсора “СТАРТ”.
- Пролунає звуковий сигнал.
- Індикатор програми приготування, індикатор роботи, таймер та індикатор сенсора “СТАРТ” світяться протягом усього часу приготування.
- Також загориться індикатор сенсора “ПІДІГРІВ / СКАСУВАННЯ”, це значить, що після закінчення роботи програми, прилад автоматично перейде в режим ПІДІГРІВ.
- Мультиварка почне приготування по заданій програмі.

9. Закінчення роботи програми

- Після закінчення часу роботи програми пролунає звуковий сигнал.
- Мультиварка перейде в режим ПІДІГРІВ, якщо його не було скасовано раніше (див. п.4.3.)
- У режимі ПІДІГРІВ на дисплеї відобразиться прямий відлік часу, що вказує на те, скільки часу підігрівається страва, індикатор сенсора “ПІДІГРІВ / СКАСУВАННЯ” горить.

10. Вимкніть пристрій

«Стерилізація»

Програма «Стерилізація» може використовуватися для обробки дитячого харчування та приладдя, посуду для консервації, а також уже наповнених продуктами банок.

Для цієї програми доступна функція відкладений старт (див. п.4.2.)

1. Відкрийте кришку приладу, натиснувши кнопку



- Переконайтесь, що внутрішні та зовнішні частини приладу не містять у собі залишків упаковки та не забруднені.
- Переконайтесь також у тому, що між чашею і нагрівальною поверхнею немає сторонніх предметів або рідини.

2. Встановіть чашу в мультиварку

- Завжди перевіряйте правильність встановлення чаші.

3. Поставте в чашу контейнер для варки на пару

4. Помістіть у контейнер для варки на пару, ємність із дитячим харчуванням, домашні заготовки чи посуд для стерилізації

5. Налийте воду в чашу так, щоб вона не перевищувала 2/3 її об'єму
6. Закрийте кришку
 - Тримайте кришку закритою
7. Виберіть програму «Стерилізація» торкаючись сенсора “МЕНЮ”
 - Індикатор програми «Стерилізація», таймер та індикатор роботи будуть блимати.
 - На таймері, що блимає, буде зазначатися час за замовчуванням для цієї програми приготування – 20 хвилин.
8. Налаштуйте час виконання програми
 - Діапазон часу може варіювати від 5 хвилин до 1 години 30 хвилин.
 - Торкаючись сенсора “ ГОДИНИ” налаштуйте години з кроком 1 година, торкаючись сенсора “ХВИЛИНИ ” – хвилини з кроком 5 хвилин.
 - У момент налаштування часу приготування таймер, індикатор роботи, індикатор програми приготування, а також індикатор сенсора “СТАРТ” блимають.
9. Запустіть програму
 - Щоб розпочати роботу з новими параметрами торкніться сенсора “СТАРТ”.
 - Пролунає звуковий сигнал.
 - Індикатор програми приготування, індикатор роботи, таймер та індикатор сенсора “СТАРТ” світяться протягом усього часу приготування.
 - Також загориться індикатор сенсора “ПІДІГРІВ / СКАСУВАННЯ”, це значить, що після закінчення роботи програми, прилад автоматично перейде в режим ПІДІГРІВ.
 - Мультиварка почне приготування по заданій програмі.
 - Після досягнення температури стерилізації на дисплеї відобразиться зворотний відлік часу приготування.
10. Закінчення роботи програми
 - Після закінчення часу роботи програми пролунає звуковий сигнал.
 - Мультиварка перейде в режим ПІДІГРІВ, якщо його не було скасовано раніше (див. п.4.3.)
 - У режимі ПІДІГРІВ на дисплеї відобразиться прямий відлік часу, індикатор сенсора “ПІДІГРІВ / СКАСУВАННЯ” горить.
11. Вимкніть пристрій

4.6. Стисла таблиця програм приготування

Програма приготування		Час і температура* приготування	Можливість використання функції «Відкладений старт»	Рекомендації щодо положення кришки
Мультикухар Plus		Регулювання часу: від 5 хвилин до 12 годин. Крок перемінний: <ul style="list-style-type: none"> – 1 хвилина у діапазоні від 5 до 45 хвилин, – 5 хвилин - від 45 хвилин до 1,5 години, – 10 хвилин - від 1,5 до 3 годин, – 20 хвилин – від 3 до 12 годин. Регулювання температури: від 35 до 160°C з кроком 5°C.	Так	Відкрита чи закрита, в залежності від рецепта страви
Молочна каша		Час за замовчуванням: 1 година Регулювання часу: від 10 хвилин до 1 години 30 хвилин, мінімальний крок 5 хвилин.	Так	Закрита
Випічка		Час за замовчуванням: 1 година Регулювання часу: від 30 хвилин до 3 годин 30 хвилин, мінімальний крок 10 хвилин	Так	Закрита
Паста		Час за замовчуванням: 8 хвилин Регулювання часу: від 8 до 20 хвилин, мінімальний крок 1 хвилина	Так	До моменту закипання закрита, потім відкрита
Крупа		Час за замовчуванням: 40 хвилин Регулювання часу: від 20 хвилин до 2 годин, мінімальний крок 5 хвилин	Так	Закрита
Настоянка		Час за замовчуванням: 12 годин Регулювання часу: від 6 до 12 годин, мінімальний крок 1 година	Так	Закрита
Хліб	1 етап	Час за замовчуванням: 2 години Регулювання часу: від 30 хвилин до 2 годин 30 хвилин, мінімальний крок 5 хвилин Температура: 35°C	Так	Закрита

	2 етап	Час за замовчуванням: 1 година Регулювання часу: від 30 хвилин до 2 годин, мінімальний крок 5 хвилин Температура: 150°C		
Суп		Час за замовчуванням: 1 година Регулювання часу: від 1 до 4 годин, мінімальний крок 10 хвилин	Так	Закрита
Йогурт		Час за замовчуванням: 8 годин Регулювання часу: від 4 до 12 годин, мінімальний крок 30 хвилин	Так	Закрита
Розігрівання		Час за замовчуванням: 20 хвилин Регулювання часу: від 10 хвилин до 1 години, мінімальний крок 5 хвилин	Так	Закрита
Смаження в олії		Час за замовчуванням: 5 хвилин Регулювання часу: від 3 до 25 хвилин, мінімальний крок 1 хвилини Температура за замовчуванням: 160°C Регулювання температури: від 150 до 170°C, крок 10°C	Так	Відкрита
Тушкування		Час за замовчуванням: 2 години Регулювання часу: від 30 хвилин до 8 годин, мінімальний крок 30 хвилин	Так	Закрита
Варення		Час за замовчуванням: 1 година Регулювання часу: від 30 хвилин до 4 годин, мінімальний крок 5 хвилин	Так	До моменту закипання закрита, потім відкрита
Плов		Час за замовчуванням: 1 година Регулювання часу: від 20 хвилин до 2 годин, мінімальний крок 5 хвилин	Так	Закрита
Соте		Час за замовчуванням: 2 години Регулювання часу: від 1 до 8 годин, мінімальний крок 30 хвилин	Так	Закрита

Смаження	Час за замовчуванням: 30 хвилин Регулювання часу: від 10 хвилин до 1 години, мінімальний крок 5 хвилин. Температура за замовчуванням: 160°C Регулювання температури: від 100 до 160°C, крок 10°C	Так	Відкрита
Варка на пару	Час за замовчуванням: 5 хвилин Регулювання часу: від 5 хвилин до 1 години, мінімальний крок 1 хвилина	Так	Закрита
Піца	Час за замовчуванням: 20 хвилин Регулювання часу: від 20 хвилин до 1 години, мінімальний крок 5 хвилин	Так	Закрита
Сосиски/Пельмені	Час за замовчуванням: 15 хвилин Регулювання часу: від 8 до 50 хвилин, мінімальний крок 1 хвилина.	Так	До моменту закипання закрита, потім відкрита
Боби	Час за замовчуванням: 1 година Регулювання часу: від 1 до 4 годин, мінімальний крок 10 хвилин	Так	Закрита
Запікання	Час за замовчуванням: 30 хвилин Регулювання часу: від 10 хвилин до 2 годин 30 хвилин, мінімальний крок 5 хвилин	Так	Закрита
Компот	Час за замовчуванням: 1 година Регулювання часу: від 20 хвилин до 3 годин, мінімальний крок 10 хвилин	Так	Закрита
Томління	Час за замовчуванням: 5 годин Регулювання часу: від 1 до 8 годин, мінімальний крок 20 хвилин	Так	Закрита

Вівсянка	Час за замовчуванням: 15 хвилин Регулювання часу: від 5 хвилин до 1 години, мінімальний крок 5 хвилин	Так	Закрита
Стерилізація	Час за замовчуванням: 20 хвилин Регулювання часу: від 5 хвилин до 1 години 30 хвилин, мінімальний крок 5 хвилин	Так	Закрита

* У програмах з можливістю ручного налаштування температури користувач встановлює необхідну температуру вручну, при цьому готовність продукту напряму залежить від того, наскільки правильно обрано температуру і час приготування.

Температури налаштування автоматичних програм вказані для довідки, їх зміна у процесі приготування відбувається автоматично без втручання користувача.

При цьому у різні моменти роботи програми (в залежності від вмісту чаші) температура може відрізнятись від довідкового значення, яке є установчим.

Наприклад : при встановленій температурі у 115 °С та наявності в чаші рідини при замірюванні температура в чаші не перевищить значення в 100 °С (точка кипіння води), при цьому кипіння води в чаші буде інтенсивним. При цьому різниця між встановленим і реальним значеннями температури не є ознакою несправності приладу. Якщо програма розрахована на варіння (робота з водою), то при википанні або відсутності води в чаші програма автоматично вимикається через те, що температура дна чаші перевищує значення порогу безпеки для даної програми. Вимикання програми без води є нормальною реакцією системи захисту.

При проведенні вимірювань слід враховувати наступне :

- Точка заміру температури знаходиться у центрі дна чаші, встановленої в прилад, вимірювання проводиться датчиком, який закріплено (термопарою) при закритій кришці приладу.
- Для правильної оцінки значення слід проводити вимірювання на протязі всього часу проходження програми з інтервалом часу 30 сек. між вимірюваннями.
- На основі отриманих значень складається діаграма температурно – часової залежності, виявляється проміжок, на якому температура циклічно змінюється при відносно незмінних максимальних та мінімальних значеннях (проміжок термостатування).
- Довідкове значення температури буде знаходитися між мінімальним та максимальним виміряним значенням на проміжку термостатування.
- При вимірюваннях слід враховувати особливості автоматичних програм :
- якщо програма розрахована на роботу с рідиною (водою), то при вимірюваннях слід налити в чашу 1 л. води.
- якщо програма розрахована на роботу без води, вимірювання слід проводити з пустою чашею.

За наявності в чаші продукту вимірювання значення можуть відрізнятись від довідкових через вміст в продуктах різної кількості рідини (води), кипіння якої не дозволяє температурі в точці заміру підійнятися вище 100 °С за законами фізики.

Для отримання значень, близьких до реально налаштованих, слід використовувати рідину з температурою кипіння, яка перевищує задане довідкове значення(наприклад, рослинна олія), з масою, яка є еквівалентом до маси продукту.

5. ЧИЩЕННЯ ТА ДОГЛЯД ЗА ПРИЛАДОМ

- Після закінчення приготування завжди вичищайте мультиварку від залишків їжі та забруднень.
- Внутрішня кришка мультиварки має знімну конструкцію. Для того, щоб її зняти необхідно пальцями натиснути на фіксатори кришки та потягнути кришку на себе, тримаючи її за фіксатори, вивести з верхнього паза кришки (див. рис.). Після кожного приготування знімну кришку рекомендується промивати у нейтральному мильному розчині, використовуючи губку.
- Не користуйтеся щітками з металевим дротом і розчинниками для чищення забруднених частин мультиварки.
- Якщо залишки страви прикипіли до внутрішньої чаші, замочіть її перед миттям. Після миття протріть внутрішню чашу.
- Не занурюйте корпус у воду. Для чищення корпусу використовуйте вологу м'яку губку або тканину.

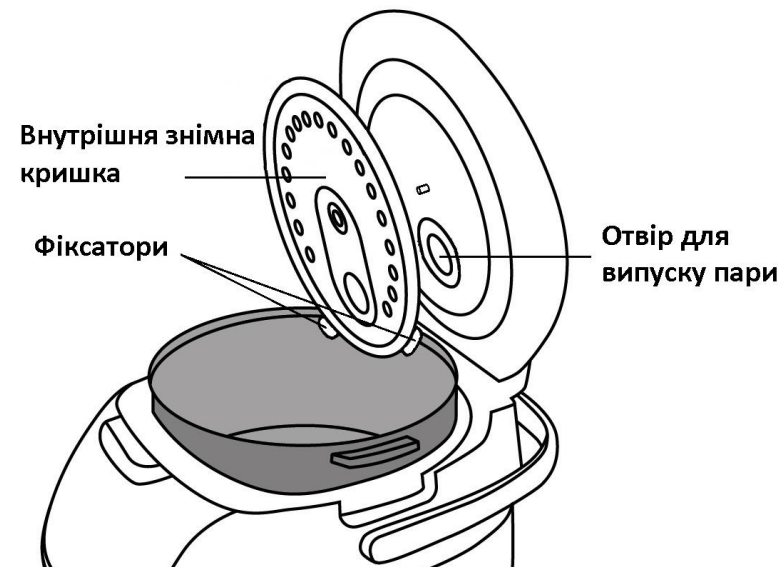

- Внутрішню чашу та контейнер для варки на пару можна мити у посудомийній машині. При митті у посудомийній машині стежте, щоб складові частини машини не пошкодили чашу. Користуйтеся інструкцією з експлуатації для посудомийної машини й описом мийних засобів, що застосовуються, щоб уникнути пошкодження чаші, виготовленої із алюмінію з покриттям.

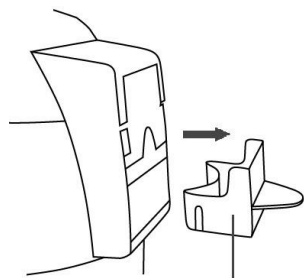

Конденсатоприймач

- Клапан-паровіддільник має знімну конструкцію, регулярно промивайте його водою щоб уникнути засмічення.
 - Після кожного приготування необхідно знімати та випорожнювати накопичувач конденсату, розташований на задній стінці приладу (див. рис.). Промийте, просушіть і встановіть його на місце.
 - Не наливайте в чашу оцет, це може пошкодити покриття.
 - Через деякий час чаша може змінити колір через те, що контактує з водою і м'якими засобами. Це нормальне явище і мультиварка може без побоювань використовуватися далі.
 - Для чищення НЕ використовуйте абразивні речовини.



Щоб уникнути ризику виникнення пожежі, ураження електричним струмом, отримання травм під час використання вашого приладу, а також його поломки, суворо дотримуйтесь основних мір безпеки при роботі з цим приладом, а також загальних вказівок з техніки безпеки при роботі з електроприладами.

6. ЗАГАЛЬНІ ВКАЗІВКИ З БЕЗПЕКИ ПІД ЧАС РОБОТИ З ЕЛЕКТРОПРИЛАДАМИ

- Прилад призначений винятково для побутового використання.
- Прилад повинен використовуватися тільки за призначенням.
- Цей прилад не призначений для використання людьми (у тому числі дітьми), у яких наявні фізичні, нервові або психічні відхилення або бракує досвіду і знань, за винятком випадків, коли за такими особами здійснюється нагляд або проводиться їхній інструктаж щодо використання цього приладу особою, відповідальною за їхню безпеку. Необхідно здійснювати нагляд за дітьми, аби не допустити їхніх ігор із приладом.
- Перед введенням приладу в експлуатацію уважно прочитайте цю інструкцію.
- Щоразу перед вмиканням приладу оглядайте його. При наявності ушкоджень приладу і шнура живлення в жодному разі не вмикайте прилад у розетку.
- Прилад та мережевий шнур необхідно зберігати так, щоб вони не попадали під вплив тепла, прямих сонячних променів та вологи.
Увага! Не використовуйте прилад поблизу ванн, раковин або інших ємностей, заповнених водою.
- Ні в якому разі не занурюйте прилад у воду чи інші рідини. Не торкайтеся приладу вологими руками. При намоканні приладу негайно відключіть його від мережі.
- У разі падіння приладу в воду негайно від'єднайте його від мережі. При цьому в жодному разі не занурюйте руки в воду. Перш ніж надалі використовувати прилад, необхідно перевірити його кваліфікованим спеціалістом.
- Умикайте прилад тільки в джерело змінного струму (~). Перед вмиканням переконайтеся, що прилад розрахований на напругу, що використовується в мережі.
Будь-яке помилкове вмикання позбавляє Вас права на гарантійне обслуговування.
- Прилад може вмикатися тільки в мережу з заземленням. Для забезпечення Вашої безпеки заземлення повинне відповідати встановленим електротехнічним нормам. Не користуйтеся нестандартними джерелами живлення або пристроями підключення.
- Не використовуйте прилад поза приміщенням. Оберегайте прилад від ударів об гострі кути. Після закінчення експлуатації, чищення або поломці приладу завжди від'єднуйте його від мережі.
- Забороняється також від'єднувати прилад від мережі, тримаючи його за шнур живлення. При вимиканні приладу з мережі тримайтеся за штепсельну вилку.
- Використання додаткових аксесуарів, що не входять до комплекту, позбавляє Вас права на гарантійне обслуговування.
- Після використання ніколи не обмотуйте шнур електроживлення навколо приладу, тому що згодом це може призвести до заломлення шнура. Завжди гладко розправляйте шнур на час зберігання.

- Не здійснюйте ремонт приладу самостійно. Ремонт повинен виконуватися тільки кваліфікованими фахівцями сервісного центру.
- Для ремонту приладу можуть використовуватися лише оригінальні запасні частини.



Увага! Після завершення терміну експлуатації електроприладу не викидайте його разом зі звичайними побутовими відходами, а передайте в офіційний пункт збору на утилізацію. Таким чином Ви допоможете зберегти довкілля.

7. ЗАПОБІЖНІ ЗАХОДИ ПІД ЧАС РОБОТИ З МУЛЬТИВАРКОЮ

- Перед використанням приладу переконайтеся в тому, що навколо нього достатньо вільного простору. Мультиварка повинна знаходитися на відстані не менш ніж 15 см від об'єктів, що легко займаються, таких як меблі, штори та ін.
- Не розміщайте мультиварку у безпосередній близькості до стін та меблів, оскільки під час роботи з приладу виходить пара, що може спричинити зміну кольору та деформацію предметів меблів та покриття стін.
- Не накривайте мультиварку рушником і будь-якими іншими предметами під час роботи, пара повинна вільно виходити.
- При використанні мультиварки ставте її на суху, рівну термостійку поверхню, не допускайте закривання сторонніми предметами, скатертинами, тканинними покриттями або будь-чим ще вентиляційних отворів на дні приладу тому, що це може призвести до перегріву.
- Не розпочинайте виконання програми мультиварки без встановленої внутрішньої чаші, не виймайте чашу з мультиварки під час роботи програми.
- Не використовуйте мультиварку поряд з джерелами тепла (газовими чи електричними плитами).
- Щоб уникнути опіків не торкайтеся працюючої мультиварки. Після закінчення експлуатації дайте їй охолонути.
- Перевірте напругу, перш ніж під'єднати мультиварку до мережі.
- Не залишайте мультиварку під'єднаною до мережі у разі, коли ви не готуєте їжу.
- Перед тим, як від'єднувати прилад від мережі, переконайтеся, що він знаходиться в режимі очікування та програма не запущена.
- Ніколи не піднімайте та не пересувайте прилад, якщо він під'єднаний до електромережі.
- Не переносьте прилад із наповненою продуктами внутрішньою чашею.
- Не торкайтеся до внутрішньої чаші під час роботи мультиварки.
- Не стукайте по внутрішній поверхні чаші, не відтирайте її з силою та не використовуйте для чищення приладу абразивні очисники та агресивні миючі засоби.
- Не використовуйте для помішування чи виймання продуктів із чаші металеве кухонне приладдя, воно може пошкодити антипригарне покриття. Використовуйте дерев'яне, пластикове чи силіконове приладдя.

- Не залишайте кухонне приладдя у чаші в процесі приготування.
- Не використовуйте мультиварку з пошкодженим ущільнювальним кільцем або без нього. Для заміни ущільнювального кільця звертайтеся до авторизованого сервісного центру.
- Не залишайте продукти чи воду в мультиварці на довго.
- Не заповнюйте чашу продуктами вище позначки максимального рівня.
- Не наливайте в чашу оцет, це може пошкодити покриття.
- Не використовуйте чашу мультиварки для приготування їжі не в мультиварці, не нагрівайте її на плиті та інших джерелах тепла.
- Не використовуйте чашу в якості ємності для змішування та контейнера для зберігання продуктів.
- Не замінійте чашу мультиварки іншою ємністю або чашею від іншої мультиварки.
- Між внутрішньою чашею та зовнішнім корпусом не повинно бути ніяких сторонніх предметів.
- Під час приготування круп дотримуйтеся рекомендацій щодо співвідношення крупи та води в чаші.
- Виробник не несе відповідальність за збитки, які виникли в результаті неправильного чи непередбаченого даною інструкцією використання.

8. ЯКЩО У ВАС ВИНИКЛА ПРОБЛЕМА

Проблема	Причина	Спосіб усунення
Індикатор роботи не горить, нагрівальний елемент не працює	<ol style="list-style-type: none"> 1. Проблема з електроживленням 2. Відмова термозапобіжника в наслідок перегріву (перекриття стороннім предметом або покриттям вентиляційних отворів на корпусі – порушення вимог експлуатації). 3. Несправність електроніки. 	<p>Перевірте, чи прилад під'єднаний до мережі.</p> <p>Перевірте надійність під'єднання мережевого шнура до роз'єму на корпусі приладу.</p> <p>Зверніться за допомогою до авторизованого сервісного центру.</p>
Індикатор горить, нагрівальний елемент не працює	Несправність електроніки, несправність нагрівального елемента.	Зверніться за допомогою до авторизованого сервісного центру.
Страва готується надто довго	1. Живлення від мережі відсутнє	Перевірте, чи прилад під'єднаний до мережі.
	2. Нагрівальний елемент несправний	Зверніться за допомогою до авторизованого сервісного центру.
	3. Внутрішня чаша мультиварки встановлена з перекосом, деформована, або не відповідає моделі.	Перевірте внутрішню чашу, переконайтеся, що вона встановлена правильно. Деформовану чашу замініть на справну, відповідної моделі.
	4. Сторонній предмет (забруднення) між нагрівальною пластиною і каструлею	Видаліть сторонній предмет (забруднення)
На дисплеї відображаються коди помилок E1, E2, E3, E4	Несправність ланцюга термодатчика або перегрів	Дайте мультиварці охолонути. Якщо проблема проявляється тоді, коли прилад охолонув, зверніться за допомогою до авторизованого сервісного центру.

9. КОМПЛЕКТАЦІЯ

Прилад 1 шт.
Внутрішня чаша з керамічним покриттям 1 шт.
Контейнер для варки на пару 1 шт.
Плоска ложка 1 шт.
Столова ложка для супу 1 шт.
Склянки для приготування йогурту 6 шт.

Мірна склянка 1 шт.
Держак для ложки 1 шт.
Інструкція користувача.
Книга рецептів.
Перелік сервісних центрів.
Гарантійний талон.

Примітка: Внаслідок постійного процесу внесення змін і вдосконалень, між інструкцією і виробом можуть спостерігатися деякі розходження. Виробник сподівається, що користувач зверне на це увагу. Останню версію інструкції Ви можете знайти на сайті www.polar.ru.

10. ТЕХНІЧНІ ХАРАКТЕРИСТИКИ

PMC 0517 Expert - Мультиварка побутова електрична торговельної марки Polaris
Напруга: 220 - 240 В
Частота: ~50 Гц
Потужність: 860 Вт
Загальний об'єм чаші: 5 л

11. ІНФОРМАЦІЯ ПРО СЕРТИФІКАЦІЮ

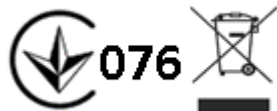

Розрахунковий термін служби виробу:

3 роки

Гарантійний строк:

3 роки від дня покупки

Гарантійний строк на внутрішню чашу:

6 місяців від дня покупки

Дата виготовлення зазначена на приладі.

Виробник:

TEXTON CORPORATION LLC - ТОВ «ТЕКСТОН КОРПОРЕЙШН»

1313 N. Market Street, Suite 5100, Wilmington, State of Delaware 19801, United States of America

1313 Н. Маркет Стріт, Приміщення 5100, Вілмінгтон, Штат Делавер 19801, Сполучені Штати Америки.

12. ГАРАНТІЙНЕ ЗОБОВ'ЯЗАННЯ

Виріб: Мультиварка побутова електрична

Модель: PMC 0517 Expert

Ця гарантія надається виробником як додаток до прав споживача, встановлених чинним законодавством Російської Федерації і жодним чином не обмежує їх.

Ця гарантія діє протягом 36 місяців з дати придбання виробу і забезпечує гарантійне обслуговування виробу у випадку виявлення дефектів, пов'язаних із матеріалами та роботою. У цьому випадку споживач має право, серед іншого, на безкоштовний ремонт виробу. Ця гарантія дійсна при дотриманні наступних умов:

1. Гарантійне зобов'язання поширюється на всі моделі, що випускаються компанією «TEXTON CORPORATION LLC» у країнах, де надається гарантійне обслуговування (незалежно від місця покупки).
2. Виріб повинен бути придбаний винятково для особистих побутових потреб. Виріб повинен використовуватися в суворій відповідності до інструкції з експлуатації, з дотриманням правил та вимог безпеки.
3. Обов'язки виробника за цією гарантією виконуються продавцями - вповноваженими дилерами виробника й офіційними центрами обслуговування (сервісу). Ця гарантія не поширюється на вироби, придбані в продавців, які не уповноважені виробником. Вони самостійно відповідають перед споживачем відповідно до російського законодавства.
4. Ця гарантія не поширюється на дефекти виробу, що виникли в результаті наступних дій:
 - Хімічного, механічного або іншого впливу, потрапляння сторонніх предметів, рідин, комах та продуктів їх життєдіяльності всередину виробу;
 - Неправильної експлуатації, що полягає у використанні виробу не за його прямим призначенням, а також встановлення та експлуатації виробу з порушенням правил і вимог техніки безпеки;
 - Зносу деталей оздоблення, ламп, батарей, захисних екранів, накопичувачів сміття, ременів, щіток та інших деталей з обмеженим терміном використання;
 - Ремонту виробу, здійсненого особами або фірмами, що не є авторизованими сервісними центрами*.
5. Ця гарантія дійсна, якщо пред'явлена разом із оригіналом справжнього талона, оригіналом товарного чека, виданого продавцем, і виробу, в якому виявлено дефекти.
6. Ця гарантія дійсна тільки для виробів, що використовуються для особистих побутових потреб, і не поширюється на вироби, які використовуються для комерційних, промислових або професійних цілей.

З усіх питань гарантійного обслуговування виробів POLARIS звертайтеся до Вашого місцевого офіційного продавця POLARIS.

*Адреси авторизованих центрів обслуговування на сайті Компанії: www.polar.ru

**Мультіпісіргіш
POLARIS
Моделі PMC 0517 Expert
Пайдалану жөніндегі нұсқаулық**

POLARIS сауда белгісімен шығатын өнімді таңдағаныңыз үшін алғыс білдіреміз. Біздің бұйымдар сапа, функционалдық және дизайнға қойылатын жоғары талаптарға сәйкес жасалған. Біздің фирмадан жаңа бұйым алғаныңызға риза болатыныңызға.

НАЗАР АУДАРЫҢЫЗ! Құралды пайдаланбас бұрын осы нұсқаулықпен мұқият түрде, толығымен оқып шығып, танысыңыз, нұсқаулықта Сіздің қауіпсіздігіңізге қатысты маңызды ақпарат бар, сондай-ақ, құралды дұрыс пайдалану мен күтуге қатысты кеңестер берілген. Нұсқаулықты кепілдік талонымен, кассалық чекпен бірге, мүмкіндігінше, картон қорапта және орама материалымен бірге сақтаңыз.

Мазмұны

1. Пайдалану саласы	125
2. Құралдың сипаттамасы	125
2.1. Құралдың құрылғысы	126
2.2. Басқару панелі	127
2.3. Дисплей.....	129
3. Құралды іске қоспас бұрын дайындау.....	129
4. Құралды пайдалану	
4.1. Жұмыс тәртібі	130
4.2. «Кейінге қалдырылған старт» функциясы.....	134
4.3. ЖЫЛЫТУ режиміне автоматтық түрде ауысуды өшіру/қосу.....	135
4.4. Бағдарламаның орындалуын үзіп тастау.....	135
4.5. Әзірлеу бағдарламалары	
Мультиаспаз Plus.....	135
Сүтті ботқа	138
Пісірмелер.....	140
Паста.....	142
Жарма.....	144
Тұнба.....	146
Нан.....	148

Көже.....	150
Йогурт.....	152
Жылыту.....	153
Майға құыру.....	155
Бұқтыру.....	158
Тосап.....	159
Палау.....	162
Соте.....	163
Қуыру.....	165
Буда пісіру.....	168
Пицца.....	170
Сосискалар /Тұшпара.....	171
Бұршақтар.....	173
Қыздырып пісіру.....	175
Нәрсу.....	177
Бұқтырып дәмдеу.....	179
Сұлы жарма.....	180
Зарарсыздандыру.....	182
4.6. Тағам әзірлеу бағдарламалардың қысқаша.....	185
5. Құралды тазарту және күту	190
6. Тұрмыстық электрлік құралдармен пайдалану барысында қауіпсіздік жөніндегі жалпы нұсқаулар.....	191
7. Мультипісіргіш құралмен пайдалану барысында негізгі сақтық шаралар.....	192
8. Егер Сізде қандай да бір ақау пайда болса	194
9. Құралдың жиынтығы	195
10. Техникалық сипаттамалары	195
11. Сертификаттау жөніндегі ақпарат	196
12. Кепілдік міндеттеме	197

1. ПАЙДАЛАНУ САЛАСЫ

- Бұл құрал осы Нұсқаулыққа сәйкес тұрғын ғимаратында қалыпты болып саналатын ылғалдық пен температурада тек тұрмыста ғана пайдалануға арналған:
 - қоғамдық тамақтану орындарында, дүкендерде, кеңселерде және басқа да жұмыс орындарында;
 - фермерлік шаруашылықта;
 - тұруға арналған қонақ үйлер, отельдер және басқа да орындарда;
 - түнеуге және таңғы асты ішуге арналған орындарда местах.
- Құралды өнеркәсіптік және коммерциялық мақсатта пайдалануға тыйым салынады.
- Өндіруші осы нұсқауда қарастырылмаған немесе дұрыс пайдаланбаудың нәтижесінде туындаған залал үшін жауапты емес.

2. ҚҰРАЛДЫҢ СИПАТТАМАСЫ

PMС 0517 Expert мультипісіргіші – бұл тағамды әзірлеуге арналған жаңа буынды қазіргі көп функционалды құрал. Плита, духовка шкаф, буда пісіру құралы, нан пісіру құралы, ыстайтын жай, йогурт әзірлеуші құрылғының функцияларын өзіне біріктіретін мультипісіргіш ас үйдегі орынды үнемдеуге көмектеседі. Мультипісіргіштің көмегімен сүйікті тағамды оңай әрі лезде түрде әзірлеуге болады. Автоматты 25 бағдарлама әзірлеу тәсілдерінің кең таңдауын ұсынады: мультипісіргіш буда пісіру мен қуыру, бұқтыру мен қыздырып пісіру, дәмдеп бұқтыру (жұмсарту) мен пісірмелер әзірлеу, көже, жармадан әзірленген тағамдар, макарон өнімдерін, палау мен пицца, сондай-ақ сусындарды дайындауға арналған арнайы режимдеріне ие.

«Мультиспаз PLUS» функциясы арнайы өнерпаз адамдарға арналған. Өздігінен температуралық көрсеткішті орнатып, әзірлеу уақытын белгілеу мүмкіндігінің арқасында бұл функция өте жеңіл тағамнан күрделі аспаздық шешімдерді талап ететін түрлі тағамдарды әзірлеу үшін шексіз мүмкіндіктерді сыйлайды.

Сіз кейінге қалдырылған старт және автожылыту, яғни тағамды автоматты түрде жылыту функцияларының артықшылықтарын жылдам түрде бағалайтын боласыз, бұл функциялар белгілі бір уақытқа қарай тағамды әзірлеп, әзірлеу үдерісі аяқталғаннан кейін оны жылы қалпында сақтап, ұстауға мүмкіндік береді.

2.1. Құралдың құрылғысы



Аксессуары



Жайпақ қасық



Көжеге арналған ас қасық



Өлшеуіш стақан



Йогуртке арналған стақандар



Буда пісіруге арналған буға пісіргіш-контейнері

2.2. Басқару панелі





“СТАРТ”

- Бұл сенсорлық батырмасын басып, оны 2 секунд уақыт аралығында басып тұру әрекеті “МӘЗІР” немесе “МУЛЬТИАСПАЗ PLUS” сенсорлық батырмаларының көмегімен алдын ала таңдалынған әзірлеу бағдарламасын іске қосады.
- Тағамды әзірлеу барысында "Старт" сенсорлық батырмасын басып тұру үдерісі негізгі бағдарламаның жұмысы аяқталғаннан кейін ЖЫЛЫТУ режиміне автоматты түрде өтуді іске қосады немесе сөндіреді, осы сәтте сәйкесінше "ЖЫЛЫТУ/БОЛДЫРМАУ" сенсорлық батырмасының жарық индикаторы жанады немесе сөнеді.

“ЖЫЛЫТУ/БОЛДЫРМАУ”

- Қажет болған жағдайда осы сенсорлық батырмасының көмегімен, оны 2 секунд уақыт аралығында басып тұрып, іске қосылып тұрған кез келген әзірлеу бағдарламаны бекітілген аяқталу уақытына дейін үзіп, тоқтатуға болады. Содан кейін құрал күту режиміне өтеді.
- Егер құрал күту режимінде тұрған кезде (бағдарламалар іске қосылмаған жағдайда), “ЖЫЛЫТУ/БОЛДЫРМАУ” сенсорлық батырмасына басып тұрсаңыз, ЖЫЛЫТУ режимі уақыттың тікелей есебімен қосылады.

- Әзірлеу бағдарламасы орындалып жатқан кезде “ЖЫЛЫТУ” режимін өшіру үшін “СТАРТ” сенсорлық батырмасына сәл басу қажет.
- “МӘЗІР”
- Әзірлеу бағдарламаларын таңдау режимі қосылып тұрған кезде осы сенсорлық батырмасына бассаңыз, алдын ала бекітілген орнатулар жойылады да, сонымен құрал күту режиміне ауысады.
 - Бұл сенсорлық батырмасы әзірлеудің 25- автобағдарламалардың тізімінен кез келген біреу бағдарламаны таңдап алу үшін қажет.
 - Бұл сенсорлық батырмаға қайталап әрбір рет басқан сайын мәзірдегі бағдарламалардың тізімі бойынша алға қарай келесі әзірлеу бағдарламаға ауыса аласыз, сонымен әр таңдалған бағдарламаның атауы жыпылықтап көрінеді.
- “ТЕМПЕРАТУРА/ КЕЙІНГЕ ҚАЛДЫРЫЛҒАН СТАРТ”
- Бағдарламаны таңдау және реттеу режимі барысында бұл сенсорлық батырманы басу әрекеті әзірлеу уақытысын реттеуден температуралық көрсеткішті белгілеуге (егер таңдалынған бағдарламада температуралық көрсеткішті реттеу қарастырылса), сондай-ақ кері бағытта әрекеттерді орындауға мүмкіндік береді, оған қоса “Нан”бағдарламасында әзірлеу кезеңдерді таңдауға және «Тосап» бағдарламасында әзірлеу режимдерін таңдауға да, сонымен «Кейінге қалдырылған старт» функциясын іске қосуға да жағдай жасайды (4.2. тарауын қараңыз).
- 
“САҒАТ” және
 
“МИНУТТАР”
- Бұл сенсорлық батырмалар автоматты бағдарламаларда әзірлеу уақытын, сондай-ақ, «Мультиаспаз Plus», «Қуыру» және «Майға қуыру» бағдарламаларында температура мен әзірлеу уақытын орнатуға мүмкіндік береді де, сонымен қатар "Мультиаспаз Plus" және "Нан" бағдарламаларында әзірлеу кезеңдерді таңдауға да жағдай жасайды.
- “МУЛЬТИПОВАР PLUS”
- Бұл әрбір кезеңде әзірлеу уақыты мен температурасының қолмен реттеуі бар «Мультиаспаз Plus» әмбебап бағдарламасын қосуға арналған сенсорлық батырмасы, бұл әмбебап бағдарламасы тағамды қажет уақытына қарай әзірлеуге мүмкіндік береді.

2.3. Дисплей



3. ҚҰРАЛДЫ ІСКЕ ҚОСПАС БҰРЫН ДАЙЫНДАУ

1. Орама қорабын ашып, құралды абайлап алып шығарыңыз, барлық орама мен жарнамалық материалдарды алып тастаңыз.
Балаларға құралдың орама материалдарымен ойнауына жол бермеңіз, орама материалдарды балалардың қолы жетпейтін жерде сақтаңыз.
2. Аксессуарлардың бәрін және пайдалану жөніндегі нұсқауды алып шығарыңыз.

3. Құралмен бірге жеткізілетін, оның жиынтығына кіретін барлық бөлшектерін және керек-жарақтарын, яғни құралдың жиынтықтылығын тексеріп шығыңыз. (Құралдың жиынтықтылығы деген тарауын қарап шығыңыз).
4. Барлық жарнамалық жапсырмаларды алып тастаңыз. Құралдың сыртқы қабатын дымқыл ысқышпен сүртіңіз.
5. Тостақты алдын-ала сабынды жылы сумен жуыңыз, жуу барысында агрессивті және абразивті жуғыш құралдарын пайдаланбаңыз. Содан кейін оны жақсылап сүртіп, кептіріңіз.

4. ҚҰРАЛДЫ ПАЙДАЛАНУ



Құралды пайдаланар алдында нұсқаулықты жақсылап оқып шығыңыз және оның нұсқауларын басшылыққа алыңыз. Құралды алғаш рет іске қосқан кезде, өндірісте қолднылатын май қалдықтарының күйіуіне байланысты түтін шығуы мүмкін.

4.1. Жұмыс тәртібі

Құралды алғаш рет пайдаланар алдында, оның жағымсыз иісін кетіру үшін мультипісіргіштің ыдысына суды тостақтың жартысына дейін құйып, температуралық («Бұда пісіру») режимін қолданып, суды 30 минут бойы қайнатып алыңыз. Суды қайнатқаннан кейін құралды өшіріп, желіден ажыратыңыз, құралдың қақпағын ашып, ол суығанша күте тұрыңыз, содан кейін тостақтағы суды төгіп тастаңыз да, құралды жақсылап құрғатып сүртіңіз, құралдың қақпағын тығыздатпай, ашыңқы түрде қалдырып, құрал суығанша күте тұрыңыз.

“СТАРТ” және “ЖЫЛЫТУ/БОЛДЫРМАУ” жұмыс режимдерін, сенсорлық батырмаларының көмегімен, оларды 2 секундт уақыт аралығында басып тұру үдерісі арқылы іске қосуға болады.

Құралдың жұмысы барысында релемен жұмысы салдары болып табылатын «сыртыл» дыбыстардың естілуі мүмкін. Бұл құралдың қалыпты жұмысы болып табылады да, оның ақаулы екендігін білдірмейді.

1. Батырманы басу арқылы құралдың қақпағын ашыңыз
 - Қақпақты ашқан кезде оны абайлап ұстанқырап ашыңыз.
 - Қолданар алдында құралдың ішкі және сыртқы бөліктерінің орамадан босағанына және лас еместігіне көз жеткізіңіз.
 - Мультипісіргіштен ішкі тостағын алып шығарыңыз.
 - Ішкі тостақ пен қызыдыру қабатының арасында сұйықтық төгіліп қалмағанына немесе ешқандай бөгде заттардың жоқ екендігіне көз жеткізіңіз.
2. Қажетті қоспалардың барлығын рецептураға сәйкесінше, тостаққа салыңыз
 - Тағамды әзірлеу рецептері мен әзірлену бағдарламалардың сипаттамаларын басшылыққа алыңыз.

Назар аударыңыз!

«Қуыру», «Майға қуыру», «Сосискалар/Тұшпара» және «Паста» бағдарламаларын қолдану барысында өнімдерді тостаққа ол толық, жұмыс температурасына дейін қызып, жеткен соң ғана, оған азық өнімдерді салуға болады.

Құрал қызып, жұмыс температураға жеткен соң, мультипісіргіш дыбыстық сигналын шығарады, содан азық-түліктерді тостаққа салуға болады.

3. Мультипісіргішке тостақты орнатыңыз

- Тостақтың қыздыратын қабатына дұрыс орнатылғанына көз жеткізіңіз.
- Мультипісіргіште орнатылған ішкі тостақты жан-жағына ақырын айналдырып, қыздыратын қабатта қажетті орынға қондырылғанша бұраңыз.

4. Әзірлену бағдарламасына және рецептурасының нұсқауына қарай, мультипісіргіштің қақпағы ашық немесе жабық күйінде болуы мүмкін

- Әрбір әзірлеу бағдарламасының сипаттамасында келтірілген, қақпақтың дұрыс орналасуы жөніндегі кеңестерді басшылыққа алыңыз.

Назар аударыңыз!

Егер құралдың қақпағы дұрыс орнатылмаса, шыққан нәтиже күтілетін талапқа сәйкес болмауы мүмкін.

5. Мультипісіргішті желіге жалғастырып, қосыңыз

- Егер де, жоғарыда берілген нұсқауларын орындамаған болсаңыз, құралды розеткаға жалғастырып, қосуға мүлдем болмайды.
- Дисплейдің көмескі жарығы жанады да, “СТАРТ” сенсорлық батырмасының индикаторы жыпылықтай бастайды.

Назар аударыңыз!

Құралдың техникалық сипаттамалары желіде қолданылатын параметрлерге сәйкес келуі тиіс («Техникалық сипаттамалары» 10 тармағын қараңыз).

6. “МӘЗІР” сенсорлық батырмасына басу арқылы әзірлеудің бағдарламасын таңдаңыз

- “МӘЗІР” сенсорлық батырмаға қайталап әрбір рет басқан сайын мәзірдегі бағдарламалардың тізімі бойынша алға қарай келесі әзірлеу бағдарламаға ауыса аласыз.

Дисплейдің бетінде таңдалынған әзірлеу бағдарламасының жарық индикациясы, жұмыс индикаторы мен белгіленген уақыт режимі бойынша әзірлеу уақытысын көрсететін таймер жыпылықтай бастайды.

7. Қажет болған жағдайда тағамның рецептісіне сәйкес әзірлеу уақытысын өзгертіңіз. Егер рецептіде нақты нұсқау болмаса әлде уақыт дұрыс

- “◀ САҒАТ” және “МИНУТТАР ▶” сенсорлық батырмаларына басу арқылы әзірлеу уақытысын орнатыңыз.

- көрсетілмесе, уақыт режимі бойынша белгіленген уақытты пайдаланыңыз немесе өзіңіздің тәжірибеңізге сүйене отырып, қажетті уақытты белгілеңіз.
8. Тағамның рецептісіне сәйкес әзірлеу температурасын орнатыңыз
9. Температуралық көрсеткішін «Қуыру», «Майға қуыру», және «Мультиаспаз Plus» бағдарламаларында ғана өзгертуге болады.
10. Әзірлеу бағдарламасын іске қосыңыз
- Орнату барысында дисплейдің бетінде таңдалынған әзірлеу бағдарламасының жарық индикациясы, жұмыс индикаторы мен таймер жыпылықтай бастайды.
 - Әзірлеудің уақыттық диапазоны – әзірлеу бағдарламасына сәйкес өзгертіледі.
 - Әзірлеудің уақыттық диапазонын ауыспалы қадамымен өзертуге болады.
 - «Мультиаспаз Plus» көпсатылы бағдарламасында жұмысының ұзақтығы, яғни жалпы максималды уақытысы – 16 сағат құрайды.
 - Уақытты орнату үдерісінен температураны орнатуға өту үшін “ТЕМПЕРАТУРА/КЕЙІНГЕ ҚАЛДЫРЫЛҒАН СТАРТ” сенсорлық батырмасын басыңыз.
 - Дисплейдің бетінде белгіленген уақыт режимі бойынша орнатылған әзірлеу температурасы, сондай-ақ бағдарламаның атауы жанып, жыпылықтай бастайды.
 - “◀ САҒАТ” және “МИНУТТАР ▶” сенсорлық батырмаларына басу арқылы әзірлеу температурасын орнатыңыз.
 - Әзірлеудің температуралық диапазонын ауыспалы қадамымен өзертуге болады:
 - «Қуыру», «Майға қуыру» бағдарламаларын қолданған кезде, әзірлеу температурасы - 10°C қадамымен орнатылады;
 - температуралық диапазоны 35 градустан бастап 110°C градусқа дейін болса, 5°C қадамымен орнатылады, 110°C градустан бастап 160°C градусқа дейін болса 10°C қадамымен орнатылады.
 - «Мультиаспаз Plus» бағдарламасында температураны өзгерту диапазоны 35°C градустан бастап 160°C градусқа дейін, температураны өзгерту диапазоны «Майға қуыру» бағдарламасында 150°C градустан бастап 170°C градусқа дейін, ал «Қуыру» бағдарламасында температураны өзгерту диапазоны 35°C градустан бастап 160°C градусқа дейін.
 - “СТАРТ” сенсорлық батырмасына басып, оны 2 секунд уақыт аралығында басып тұрыңыз.
 - Мультитипісіргіш дыбыстық сигнал шығарады.

Назар аударыңыз!

Әзірлеу параметрлерін белгілегеннен кейін 30 секунд уақыт аралығында “СТАРТ” батырмасына баспасаңыз, алдын ала бекітілген орнатулар жойылады да, сонымен мультипісіргіш өздігінен күту режиміне ауысады.

- Бағдарлама іске қосылған соң дисплейдің бетінде әзірлеу бағдарламаның атауы, әзірлеу уақытысы мен жұмыс индикаторы жанып, көрініс табады.
- Сонымен қатар дисплейдің бетінде “ ЖЫЛЫТУ / БОЛДЫРМАУ” сенсорлық батырмасының индикаторы жанады, бұл бағдарламаның жұмыс уақытысы аяқталғаннан кейін, құрылғы автоматты түрде ЖЫЛЫТУ режиміне өтетіндігін білдіреді.
- «Қуыру», «Майға қуыру», «Буда пісіру», «Сосискалар/Тұшпара» және «Паста» бағдарламаларында уақытының кері есебі құрал жұмыс температурасына дейін қызып, жеткен соң ғана басталады.

11. Бағдарламаның аяқталуы

- Бағдарламаның жұмыс уақытысы аяқталғаннан кейін мультипісіргіш дыбыстық сигнал шығарады және жұмыс индикаторы сөнеді.
- Құрал ЖЫЛЫТУ режиміне ауысады, егер бұл режим бұрыннан сөндірілмеген болса және де, егер бұл режим әзірлеудің бағдарламасымен қарастырылған болса (4.3. тармағын қараңыз).
- ЖЫЛЫТУ режимі қосылып тұрған кезде дисплейдің бетінде “ЖЫЛЫТУ / БОЛДЫРМАУ” сенсорлық батырмасының индикаторы жанып тұрады, сонымен қатар тағамның қаншама уақыт бойы жылып жатқандығын көрсететін уақыттың тікелей есебі көрініс табады.

12. Құралды сөндіріңіз

- Құрылғы ЖЫЛЫТУ режимінде тұрған кезде - жылыту режимді “ЖЫЛЫТУ/БОЛДЫРМАУ” сенсорлық батырмасына екі секунд уақыт бойы басып тұрып, өшіру қажет.
- Құралды сөндіріп, желіден ажыратыңыз.
- Құралдың қақпағын ашыңыз және өнімі бар тостақты шығарыңыз, тостақты шығару барысында абайлық сақтаңыз – тостақтағы өнім ыстық болуы мүмкін.
- Құралды тазартпас бұрын, ол суығанша күтіңіз.

4.2. «Кейінге қалдырылған старт» функциясы

«Кейінге қалдырылған старт» функциясы белгілі бір уақытқа қарай тағамды әзірлеуге мүмкіндік береді.

- Тағамды әзірлеуді кейінге қалдырудың максималды уақыты 24 сағатты құрайды. Алайда, егер тағамның құрамында тез бұзылатын өнімдер бар болса, уақытты тым ұзаққа созбауыңызды өтінеміз.
- "Кейінге қалдырылған старт" функциясын кем дегенде 1 сағатқа орнатуға болады.
- Кейінге шегерілетін әзірлеу уақытын -1 минут қадамыман арттыруға болады.
- «Кейінге қалдырылған старт» функциясы барлық бағдармалары үшін қолжетімді.
- «Паста», «Майға қуыру», «Қуыру», «Сосискалар / Тұшпара» және «Буда пісіру» бағдарламаларында уақыттың кері есебі құрал жұмыс температурасына дейін қызғаннан кейін ғана қосылады, сол себепті тағам «Кейінге қалдырылған старт» уақытысынан ерте немесе одан кеш әзірленуі мүмкін (тостақтағы өнімдердің көлеміне байланысты).

«Кейінге қалдырылған старт» режимін іске қосу үшін:

- “МӘЗІР” сенсорлық батырмасына кезек кезегімен басып, әзірлеу бағдарламасын таңдаңыз.
- Бағдарламаның параметрлерін (уақыт пен температураны) белгілеңіз.
- "ТЕМПЕРАТУРА /КЕЙІНГЕ ҚАЛДЫРЫЛҒАН СТАРТ" сенсорлық батырмасына басыңыз.
- Дисплейдің бетінде «Кейінге қалдырылған старт» режимнің индикациясы жанады.
- “◀САҒАТ” және “МИНУТТАР▶” сенсорлық батырмаларының көмегімен тағамның әзір болуы тиіс уақытын орната аласыз (дисплейдің бетінде кейінге шегерілетін әзірлеу уақытысының жалпы саны мен әзірлеу ұзақтығының қосындысы келтіріледі бұл уақыт белгіленген әзірлеу уақытысынан кем болмауы тиіс).
- “СТАРТ” сенсорлық батырмасына басып, оны 2 секунд уақыт аралығында басып тұрыңыз.
- Мультипісіргіш уақытысының кері есебін бастайды.
- Кейінге қалдырылған старт бойынша орнатылған уақыт аяқталғаннан кейін «Кейінге қалдырылған старт» индикациясы сөнеді де, мультипісіргіш белгіленген параметрлермен бағдарламаны іске асыруды бастайды.
- Уақыттың кері есебі жалғасады.

4.3. ЖЫЛЫТУ режиміне автоматтық түрде ауысуды өшіру/қосу

- Бағдарламаның жұмыс уақыты аяқталғанша, яғни әзірлеу барысында Сіз автоматтық түрде Жылыту режиміне ауысуды алдан-ала өшіре аласыз.
- Әзірлеу бағдарлама орындалып жатқанда ЖЫЛЫТУ режиміне автоматтық түрде ауысуды өшіру үшін “СТАРТ” сенсорлық батырмаға басыңыз.
- Құрылғы дыбыстық сигнал шығарады да, “ ЖЫЛЫТУ/БОЛДЫРМАУ ” сенсорлық батырмасының жарық индикаторы сөнеді.
- ЖЫЛЫТУ режимін қайтадан қосу үшін қайтадан “СТАРТ” сенсорлық батырмаға басыңыз, сол кезде “ ЖЫЛЫТУ/БОЛДЫРМАУ ” сенсорлық батырмасының жарық индикаторы жанады.
- Құрал әзірлеудің соңғы кезеңінде 75°C.-тан төмен температурада дайындайтын бағдарламаларды қолдану барысында ЖЫЛЫТУ режиміне автоматты түрде өтпейді.

4.4. Бағдарламаның орындалуын үзіп тастау

Қажет болған жағдайда “ЖЫЛЫТУ/БОЛДЫРМАУ” сенсорлық батырмасының көмегімен кез келген уақытта бағдарламаның орындалуын үзіп тастауға болады. Бұл сенсорлық батырмасына басып, оны 2 секунд уақыт аралығында басып тұрыңыз, сол кезде құрал дыбыстық сигнал шығарады да содан күту режиміне ауысыды.

Назар аударыңыз!

Егер де, электр қуаты ауытқып кетсе, яғни электр қуатын беруін тоқтатқан болса, ең соңғы рет орнатылған уақыт пен температуралық мәндер құралдың жадысында сақталады. Электр қуаты оралған сәтте бағдарлама сол бетімен жұмысын жалғастырады.



4.5. Әзірлеу бағдарламалары

«Мультиаспаз Plus» бағдарламасы

Бұл модельде қолмен реттелетін «Мультиаспаз Plus» атты көп сатылы бағдарлама қарастырылған, бұл бағдарламаны күту режимінен аттас сенсорлық батырманы басу арқылы іске қосуға болады, «Мультиаспаз Plus» әзірлеудің бірнеше ретті кезеңдерінде (1-ден 3-ке дейін) түрлі температуралық көрсеткішті орнатуға, қосындысында жұмыс уақытысы 12 сағатқа тең болатын әрбір кезеңнің әзірлену ұзақтығын белгілеуге мүмкіндік береді.

«Мультиаспаз Plus» бағдарлама үшін кейінге қалдырылған старт функциясы қол жетімді (4.2. тармағын қараңыз).

1. Батырманы басу арқылы құралдың қақпағын ашыңыз
 - Қолданар алдында құралдың ішкі және сыртқы бөліктерінің орамадан босағанына және лас еместігіне көз жеткізіңіз.
2. Қажетті қоспалардың барлығын рецептураға сәйкесінше, тостаққа салыңыз
 - Тостаққа салынатын өнімдердің арасалмағын (ұсыңылған мөлшерлігін), сондай-ақ оларды салу реттілігін сақтаңыз.
3. Тостақты мультипісіргішке орнатыңыз
 - Әрдайым тостақтың өз орнына қисаймай орнықты тұрғандығына және дұрыс орнатылғандығына көз жеткізіңіз.
4. Әзірлену бағдарламасына және рецептурасының нұсқауына қарай, мультипісіргіштің қақпағы ашық немесе жабық күйінде болуы мүмкін
 - Белгіленген әзірлеу кезеңінің ерекшеліктерін басшылыққа ала отырып (көбіктің шығуы байқалатын қатты қайнап суалуы мүмкін кезеңдерде немесе қуыру барысында), өнімнің қайнап суалуын болдырмау үшін, өнімдерді араластырып және оларды кері бетке алмастыру үшін құралдың қақпағын алдын-ала ашу қажет.

Назар аударыңыз!
Егер құралдың қақпағы дұрыс орнатылмаса, шыққан нәтиже күтілетін талапқа сәйкес болмауы мүмкін.
5. Құралды желіге жалғастырып, қосыңыз
 - Дисплейдің көмескі жарығы жаңады да, жұмыс индикаторы жыпылықтай бастайды.
 - Құрал күту режимінде болады.
6. “МУЛЬТИАСПАЗ PLUS” сенсорлық батырмасына басыңыз
 - Дисплейдің бетінде әзірлеу бағдарламасының бірінші кезеңінің индикаторы, таймер және жұмыс индикаторы жанып, жыпылықтап тұрады.
7. Тағамды әзірлеу үшін қажетті уақытты әзірленудің бірінші кезеңінде орнатыңыз
 - «Мультиаспaz Plus» бағдарламасының әзірлеудің барлық үш кезеңдерінің максималды жұмыс ұзақтығы – 16 сағат.
 - “ САҒАТ” сенсорлық батырмасына басып, әзірлеудің бірінші кезеңінде әзірлеу уақытысын орнатыңыз.
 - “МИНУТТАР ” сенсорлық батырмасын басып, әзірленудің уақыты ауыспалы қадамымен өзгерту қажет:
 - әзірлеудің уақыт диапазоны 5 минуттан бастап 45 минутына дейін болса, 1 минут қадамымен орнатылады;

- 45 минуттан бастап 1,5 сағатқа дейін болса, 5 минут қадамымен орнатылады;
- 1 сағат 30 минуттан бастап 3 сағатқа дейін болса, 10 минут қадамымен орнатылады;
- 3 сағаттан бастап 9 сағат 40 минутқа дейін болса, 20 минут қадамымен орнатылады;
- 9 сағат 40 минуттан бастап 9 сағат 55 минутқа дейін болса, 15 минут қадамымен орнатылады.
- Әзірлеу уақытын орнату барысында дисплейдің бетінде таймер, жұмыс индикаторы мен "СТАРТ" сенсорлық батырмасының индикаторы жыпылықтай бастайды.

8. Әзірлеудің бірінші кезеңінде әзірленудің температурасын орнатыңыз

- “ТЕМПЕРАТУРА/КЕЙІНГЕ ҚАЛДЫРЫЛҒАН СТАРТ” сенсорлық батырмасын басыңыз.
- Дисплейдің бетінде әзірлеудің температуралық мәні көрініс табады.
- Тағамның рецептурасына сәйкесінше температураның диапазоны 35°C градустан бастап 160°C градусқа дейін өзгеруі мүмкін, сонымен температуралық мәндерін келесі қадамымен өзгерту қажет, егер температураның диапазоны 35°C градустан бастап 110°C градусқа дейін болса, 5°C градус қадамымен орнатылады, ал 110°C градустан бастап 160°C градусқа дейін болса, 10°C градус қадамымен орнатылады.
- “◀ САҒАТ” және “МИНУТТАР ▶” сенсорлық батырмаларына басу арқылы әзірлеудің бірінші кезеңінде әзірленудің температурасын орнатыңыз.
- Орнатыларды енгізу барысында дисплейдің бетінде температураның мәні, әзірлеудің бірінші кезеңінің индикаторы және жұмыс индикаторы, сондай-ақ “СТАРТ” сенсорлық батырмасының индикаторы жыпылықтайды.

9. Келесі әзірлеу кезеңін бағдарламалауға өтіңіз

- «Мультиаспaz Plus» сенсорлық батырмасына қайтадан басыңыз.
- Дисплейдің бетінді әзірленудің екінші кезеңінің индикациясы жанады.
- Дисплейдің бетінде әзірлеудің екінші кезеңі үшін бекітілген уақытысы көрініс табады.
- Жоғарыда көрсетілген алгоритімі бойынша орындаңыз. Әзірленудің қажетті кезеңдерінің саның бағдарламалаңыз.

10. Бағдарламаны іске қосыңыз

- “СТАРТ” сенсорлық батырмасына басып, оны ұзағырақ басып тұрыңыз.
- Құрал дыбыстық сигнал шығарады.
- Бағдарламаланған кезеңдерін орындалуы, 1 бірінші бағдарламаланған кезеңінен басталады.
- Әзірлеу уақыттың кері есебі кезең-кезеңмен көрсетіледі.
- Әзірлеу барысында дисплейдің бетінде «Мультиаспаз» бағдарламаның индикаторы, орнатылған әзірлеу кезеңі, әзірленудің температуралық және уақыттық параметрлері, сонымен қатар “СТАРТ” және “ЖЫЛЫТУ / БОЛДЫРМАУ” сенсорлық батырмаларының индикаторлары жанады.
- Сонымен қатар дисплейдің бетінде “ЖЫЛЫТУ/ БОЛДЫРМАУ” сенсорлық батырмасының индикаторы жанады, бұл бағдарламаның жұмыс уақытысы аяқталғаннан кейін, құрылғы автоматты түрде ЖЫЛЫТУ режиміне өтетіндігін білдіреді, егер бұл режим әзірлеудің бағдарламасымен қарастырылған болса (4.3. тармағын қараңыз).

11. Бағдарламаның аяқталуы

- Мультипісиргіш жұмыс уақыты аяқталғысымен дыбыстық сигнал шығарады.
- Құрылғы автоматты түрде ЖЫЛЫТУ режиміне өтеді, егер бұл режим алдын-ала сөндірілген болмаса (4.3. тармағын қараңыз).
- ЖЫЛЫТУ режимі қосылған кезде дисплейдің бетінде жылытудың белгіленген температураның мәні (73°C) көрініс табады, бұл тағамның қанша уақыт бойы жылитының көрсететін уақыттың тікелей есебі басталады, осы сәтте “ЖЫЛЫТУ/БОЛДЫРМАУ” сенсорлық батырмасының индикаторы жанып тұрады.

12. Құралды сөндіріңіз

«Сүтті ботқа» бағдарламасы

Бұл бағдарламасы сүт көжелерді және ботқаларды әзірлеуге арналған.

Бұл бағдарламада әзірлеу кезінде **қақпақты жабық күйінде қалдыруға** кеңес беріледі.

Бұл бағдарлама үшін кейінге қалдырылған старт функциясы қол жетімді (4.2. тармағын қараңыз).

1. Батырманы басу арқылы құралдың қақпағын ашыңыз

- Қолданар алдында құралдың ішкі және сыртқы бөліктерінің орамадан босағанына және лас еместігіне көз жеткізіңіз.
- Ішкі тостақ пен қызыдыру қабатының арасында сұйықтық төгіліп қалмағанына немесе ешқандай бөгде заттардың жоқ екендігіне көз жеткізіңіз.

2. Қажетті қоспалардың барлығын рецептураға сәйкесінше, тостаққа салыңыз
 3. Тостақты мультипісіргішке орнатыңыз
 4. Құралдың қақпағын жабыңыз
 5. Құралды іске қосыңыз
 6. “МЭЗІР” сенсорлық батырмасына басу арқылы «Сүтті ботқа» бағдарламасын таңдаңыз
 7. Тағамның рецептісіне сәйкес және өнімдердің бастапқы температурасына байланысты әзірлеудің уақытын белгілеңіз
 8. Әзірлеу бағдарламасын іске қосыңыз
- Тостаққа салынатын өнімдердің арасалмағын (ұсыңылған мөлшерлігін) сақтаңыз.
 - Әрдайым тостақтың өз орнына қисаймай орнықты тұрғандығына және дұрыс орнатылғандығына көз жеткізіңіз.
- Назар аударыңыз!**
Егер құралдың қақпағы дұрыс орнатылмаса, шыққан нәтиже күтілетін талапқа сәйкес болмауы мүмкін.
- Дисплейдің көмескі жарығы жаңады да, “СТАРТ” сенсорлық батырмасының индикаторы жыпылықтай бастайды.
 - Дисплейдің бетінде таймер, «Сүтті ботқа» бағдарламасының индикаторы және жұмыс индикаторы жыпылықтай бастайды.
 - Жыпылықтап тұрған таймердің бетінде уақыттың мәні көрсетіледі, осы бағдарлама үшін белгіленген уақыт режимі бойынша тағамды әзірлеу уақыты – 1 сағат.
 - Әзірлеудің уақыт диапазоны тағамның рецептурасына сәйкес 10 минуттан бастап 1 сағат 30 минутқа дейін өзгеруі мүмкін.
 - “◀ САҒАТ” сенсорлық батырмасына кезек-кезегімен басу арқылы әзірлеу уақытының мәнін 1 сағат қадамымен сағатты орнатыңыз және “МИНУТТАР ▶” сенсорлық батырмасына басу арқылы 5 минут қадамымен минутты орнатыңыз.
 - Әзірлеу уақытын орнату барысында кезде дисплейдің бетінде таймер, жұмыс индикаторы және әзірлеу бағдарламаның индикаторы, сонымен қатар “СТАРТ” сенсорлық батырмасының индикаторы жыпылықтайды.
 - *Салқын сүтті қолдану барысында рецептіде көрсетілген уақытың мәнін өзгертіп, оны сәл ұзарту қажет.*
 - Енгізілген жаңа параметрлермен жұмысты бастау үшін “СТАРТ” сенсорлық батырмасын басыңыз.
 - Құрылғы дыбыстық сигналын шығарады.

- Әзірлеу үдерісі бойы дисплейдің бетінде әзірлеу бағдарламаның индикаторы, таймер және жұмыс индикаторы, сонымен қатар “СТАРТ” сенсорлық батырмасының индикаторы жыпылықтайды.
- Сонымен қатар дисплейдің бетінде “ЖЫЛЫТУ/ БОЛДЫРМАУ” сенсорлық батырмасының индикаторы жанады, бұл бағдарламаның жұмыс уақытысы аяқталғаннан кейін, құрылғы автоматты түрде ЖЫЛЫТУ режиміне өтетіндігін білдіреді.
- Мультипісіргіш бекітілген бағдарлама бойынша әзірлеуді бастайды.
- Дисплейдің бетінде уақытының кері есебі көрініс табады.

9. Бағдарламаның аяқталуы

- Мультипісіргіш жұмыс уақыты аяқталғысымен дыбыстық сигнал шығарады.
- Мультипісіргіш автоматты түрде ЖЫЛЫТУ режиміне өтеді, егер бұл режим алдын-ала сөндірілген болмаса (4.3. тармағын қараңыз).
- ЖЫЛЫТУ режимі қосылып тұрған кезде дисплейдің бетінде тағамның қаншама уақыт бойы жылып жатқандығын көрсететін уақыттың тікелей есебі көрініс табады, осы сәтте “ЖЫЛЫТУ/БОЛДЫРМАУ” сенсорлық батырмасының индикаторы жанып тұрады.

Keңес: Егер әзірлеу үдерісі аяқталғаннан кейін ботқаның қоюлығы Сізді қанағаттандырмайтын болса – бағдарламаны қайта 10 минутқа қосыңыз, сонда ботқа қою болады.

Сүтті ботқа» бағдарламасы үшін негізгі бағдарламаның жұмысы аяғына жеткеннен кейін тағамды ЖЫЛЫТУ режимінде 15-20 минуттан артық уақытқа қалдыруға кеңес берілмейді.

10. Құралды сөндіріңіз

«Пісірмелер» бағдарламасы

«Пісірмелер» бағдарламасы корждар, кекстер, бәліштер, запеканкалар және де дайын қамырдан басқа да тағам әзірлеуге арналған.

Бұл бағдарламада әзірлеу кезінде **қақпақты жабық күйінде қалдыруға** кеңес беріледі.

Бұл бағдарлама үшін кейінге қалдырылған старт функциясы қол жетімді (4.2. тармағын қараңыз).

1. Батырманы басу арқылы құралдың қақпағын ашыңыз
 - Қолданар алдында құралдың ішкі және сыртқы бөліктерінің орамадан босағанына және лас еместігіне көз жеткізіңіз.

- Ішкі тостақ пен қызыдыру қабатының арасында сұйықтық төгіліп қалмағанына немесе ешқандай бөгде заттардың жоқ екендігіне көз жеткізіңіз.
2. Қамырды тостаққа салып, оны қолыңызбен сәл тегістеңіз
- Тостаққа салынатын өнімдердің арасалмағын (ұсыңылған мөлшерлігін), сондай-ақ оларды салу реттілігін сақтаңыз.
 - *Пісірмені тостақтан оңайырақ шығарып, алу үшін тостақты сары маймен немесе маргаринмен майлаңыз.*
3. Тостақты мультипісіргішке орнатыңыз
- Әрдайым тостақтың өз орнына қисаймай орнықты тұрғандығына және дұрыс орнатылғандығына көз жеткізіңіз.
4. Құралдың қақпағын жабыңыз
- Назар аударыңыз!**
Егер құралдың қақпағы дұрыс орнатылмаса, шыққан нәтиже күтілетін талапқа сәйкес болмауы мүмкін.
5. Құралды іске қосыңыз
- Дисплейдің көмескі жарығы жаңады да, “СТАРТ” сенсорлық батырмасының индикаторы жыпылықтай бастайды.
6. “МӘЗІР” сенсорлық батырмасына басу арқылы «Пісірмелер» бағдарламасын таңдаңыз
- Дисплейдің бетінде таймер, «Пісірмелер» бағдарламасының индикаторы және жұмыс индикаторы жыпылықтай бастайды.
 - Жыпылықтап тұрған таймердің бетінде уақыттың мәні көрсетіледі, осы бағдарлама үшін белгіленген уақыт режимі бойынша тағамды әзірлеу уақыты – 1 сағат.
7. Тағамның рецептурасына сәйкес әзірлеу уақытысын орнатыңыз
- Әзірлеудің уақыт диапазоны тағамның рецептурасына сәйкес 30 минуттан бастап 3 сағат 30 минутқа дейін өзгеруі мүмкін.
 - “◀ САҒАТ” сенсорлық батырмасына кезек-кезегімен басу арқылы әзірлеу уақытының мәнін 1 сағат қадамымен сағатты орнатыңыз және “МИНУТТАР ▶” сенсорлық батырмасына басу арқылы 10 минут қадамымен минутты орнатыңыз.
 - Әзірлеу уақытын орнатқан кезде дисплейдің бетінде таймер, жұмыс индикаторы және әзірлеу бағдарламаның индикаторы, сонымен қатар “СТАРТ” сенсорлық батырмасының индикаторы жыпылықтайды.

8. Әзірлеу бағдарламасын іске қосыңыз

- Енгізілген жаңа параметрлермен жұмысты бастау үшін “СТАРТ” сенсорлық батырмасын басыңыз.
- Құрылғы дыбыстық сигналын шығарады.
- Әзірлеу үдерісі бойы дисплейдің бетінде әзірлеу бағдарламаның индикаторы, таймер және жұмыс индикаторы, сонымен қатар “СТАРТ” сенсорлық батырмасының индикаторы жыпылықтайды.
- Сонымен қатар дисплейдің бетінде “ЖЫЛЫТУ/ БОЛДЫРМАУ” сенсорлық батырмасының индикаторы жанады, бұл бағдарламаның жұмыс уақытысы аяқталғаннан кейін, құрылғы автоматты түрде ЖЫЛЫТУ режиміне өтетіндігін білдіреді.
- Мультипісіргіш бекітілген бағдарлама бойынша әзірлеуді бастайды.
- Дисплейдің бетінде уақытының кері есебі көрініс табады.

9. Бағдарламаның аяқталуы

- Мультипісіргіш жұмыс уақыты аяқталғысымен дыбыстық сигнал шығарады.
- Мультипісіргіш автоматты түрде ЖЫЛЫТУ режиміне өтеді, егер бұл режим алдын-ала сөндірілген болмаса (4.3. тармағын қараңыз).
- ЖЫЛЫТУ режимі қосылып тұрған кезде дисплейдің бетінде тағамның қаншама уақыт бойы жылып жатқандығын көрсететін уақыттың тікелей есебі көрініс табады, осы сәтте “ЖЫЛЫТУ/БОЛДЫРМАУ” сенсорлық батырмасының индикаторы жанып тұрады.

10. Құралды сөндіріңіз

«Паста» бағдарламасы

Бұл бағдарламасы макарон өнімдерін әзірлеу үшін арнайы өңделген.

Назар аударыңыз!

Аталған бағдарламада әзірлегенде **су қайнағанша** қақпақты **жабық күйінде ұстуға** кеңес беріледі, ал **макарон өнімдерін тостаққа салғаннан кейін ашық күйінде ұстаған дұрыс**, себебі қайнау барысында көп көбік бөлінеді.

Бұл бағдарлама үшін кейінге қалдырылған старт функциясы қол жетімді (4.2. тармағын қараңыз).

1. Батырманы басу арқылы құралдың қақпағын ашыңыз

- Қолданар алдында құралдың ішкі және сыртқы бөліктерінің орамадан босағанына және лас еместігіне көз жеткізіңіз.
- Ішкі тостақ пен қызыдыру қабатының арасында сұйықтық төгіліп қалмағанына немесе ешқандай бөгде заттардың жоқ екендігіне көз жеткізіңіз.

- | | |
|---|--|
| 2. Суды қажетті мөлшерде тостаққа құйыңыз | <ul style="list-style-type: none"> • Суды тостақтың жартысына дейін құйюға кеңес беріледі, судың максималды мөлшері – тостақтың 2/3 көлемі. |
| 3. Тостақты мультипісіргішке орнатыңыз | <ul style="list-style-type: none"> • Әрдайым тостақтың өз орнына қисаймай орнықты тұрғандығына және дұрыс орнатылғандығына көз жеткізіңіз. |
| 4. Құралдың қақпағын жабыңыз | <ul style="list-style-type: none"> • Су қайнағанша құралдың қақпағын жабық күйінде қалдырыңыз. |
| 5. Құралды іске қосыңыз | <ul style="list-style-type: none"> • Дисплейдің көмескі жарығы жаңады да, “СТАРТ” сенсорлық батырмасының индикаторы жыпылықтай бастайды. |
| 6. “МЭЗІР” сенсорлық батырмасына басу арқылы «Паста» бағдарламасын таңдаңыз | <ul style="list-style-type: none"> • Дисплейдің бетінде таймер, «Паста» бағдарламасының индикаторы және жұмыс индикаторы жыпылықтай бастайды. • Жыпылықтап тұрған таймердің бетінде уақыттың мәні көрсетіледі, осы бағдарлама үшін белгіленген уақыт режимі бойынша тағамды әзірлеу уақыты – 8 минут. |
| 7. Тағамның рецептурасына сәйкес әзірлеу уақытысын орнатыңыз | <ul style="list-style-type: none"> • Әзірлеудің уақыт диапазоны тағамның рецептурасына сәйкес 8 минуттан бастап 20 минутқа дейін өзгеруі мүмкін. • “МИНУТТАР ” сенсорлық батырмасына басу арқылы әзірлеу уақытты 1 минут қадамымен орнатыңыз. • Әзірлеу уақытын орнату барысында дисплейдің бетінде таймер, жұмыс индикаторы және әзірлеу бағдарламаның индикаторы, сонымен қатар “СТАРТ” сенсорлық батырмасының индикаторы жыпылықтайды. |
| 8. Әзірлеу бағдарламасын іске қосыңыз | <ul style="list-style-type: none"> • Енгізілген жаңа параметрлермен жұмысты бастау үшін “СТАРТ” сенсорлық батырмасын басыңыз. • Құрылғы дыбыстық сигналын шығарады. • Әзірлеу үдерісі бойы дисплейдің бетінде әзірлеу бағдарламаның индикаторы, таймер және жұмыс индикаторы, сонымен қатар “СТАРТ” сенсорлық батырмасының индикаторы жыпылықтайды. • Сонымен қатар дисплейдің бетінде “ЖЫЛЫТУ/ БОЛДЫРМАУ” сенсорлық батырмасының индикаторы жаңады, бұл бағдарламаның жұмыс уақытысы аяқталғаннан кейін, құрылғы автоматты түрде ЖЫЛЫТУ режиміне өтетіндігін білдіреді. |

- Мультипісіргіш бекітілген бағдарлама бойынша әзірлеуді бастайды.
- Дисплейдің бетінде уақытының кері есебі көрініс табады.

9. Су қайнағаннан кейін тостаққа макарон өнімдерін салыңыз.

- Су қайнағаннан кейін мультипісіргіш дыбыстық сигнал шығарады.
- Дисплейдің бетінде әзірлеу уақытысының кері есебі көрініс табады.
- Құралдың қақпағын абайлап ашып, макарон өнімдерін салыңыз.

Құралдың қақпағын ЖАППАҢЫЗ.

Назар аударыңыз!

- Егер құралдың қақпағы дұрыс орнатылмаса, шыққан нәтиже күтілетін талапқа сәйкес болмауы мүмкін.

10. Бағдарламаның аяқталуы

- Мультипісіргіш жұмыс уақыты аяқталғысымен дыбыстық сигнал шығарады.
- Мультипісіргіш автоматты түрде ЖЫЛЫТУ режиміне өтеді, егер бұл режим алдын-ала сөндірілген болмаса (4.3. тармағын қараңыз).
- ЖЫЛЫТУ режимі қосылып тұрған кезде дисплейдің бетінде тағамның қаншама уақыт бойы жылып жатқандығын көрсететін уақыттың тікелей есебі көрініс табады, осы сәтте “ЖЫЛЫТУ/БОЛДЫРМАУ” сенсорлық батырмасының индикаторы жанып тұрады.

11. Құралды сөндіріңіз

«Жарма» бағдарламасы

Бұл бағдарламасы жармадан пайдалы гарнирлер әзірлеуге арналған. Ұтымды температуралық параметрлер мен ыдыстың жан-жағынан бірқалыпты қызуы үгітіліп тұрған тамаша гарнир әзірлеуге мүмкіндік береді.

Бұл бағдарламада әзірлеу кезінде **қақпақты жабық күйінде қалдыруға** кеңес беріледі.

Бұл бағдарлама үшін кейінге қалдырылған старт функциясы қол жетімді (4.2. тармағын қараңыз).

1. Батырманы басу арқылы құралдың қақпағын ашыңыз.

- Қолданар алдында құралдың ішкі және сыртқы бөліктерінің орамадан босағанына және лас еместігіне көз жеткізіңіз.
- Ішкі тостақ пен қызыдыру қабатының арасында сұйықтық төгіліп қалмағанына немесе ешқандай бөгде заттардың жоқ екендігіне көз жеткізіңіз.

2. Қажетті қоспалардың барлығын рецептураға сәйкесінше, тостаққа салыңыз

- Тағам әзірлеу алдында жарманы жақсылап жуып, тазарту керек.

- Тостаққа салынатын жарманың және оған құйылатын судың арасалмағын сақтаңыз.
Назар аударыңыз!
Мультипісіргішті зақымдамау үшін жарманы құрадың тостағында жумаңыз.
3. Тостақты мультипісіргішке орнатыңыз
4. Құралдың қақпағын жабыңыз
5. Құралды іске қосыңыз
6. “МӘЗІР” сенсорлық батырмасына басу арқылы «Жарма» бағдарламасын таңдаңыз
7. Тағамның рецептісіне сәйкес және өнімдердің бастапқы температурасына байланысты әзірлеудің уақытын белгілеңіз
8. Әзірлеу бағдарламасын іске қосыңыз
- Әрдайым тостақтың өз орнына қисаймай орнықты тұрғандығына және дұрыс орнатылғандығына көз жеткізіңіз.
Назар аударыңыз!
Егер құралдың қақпағы дұрыс орнатылмаса, шыққан нәтиже күтілетін талапқа сәйкес болмауы мүмкін.
 - Дисплейдің көмескі жарығы жаңады да, “СТАРТ” сенсорлық батырмасының индикаторы жыпылықтай бастайды.
 - Дисплейдің бетінде таймер, «Жарма» бағдарламасының индикаторы және жұмыс индикаторы жыпылықтай бастайды.
 - Жыпылықтап тұрған таймердің бетінде уақыттың мәні көрсетіледі, осы бағдарлама үшін белгіленген уақыт режимі бойынша тағамды әзірлеу уақыты – 40 минут.
 - Әзірлеудің уақыт диапазоны тағамның рецептурасына сәйкес 20 минуттан бастап 2 сағатқа дейін өзгеруі мүмкін.
 - “◀ САҒАТ” сенсорлық батырмасына кезек-кезегімен басу арқылы әзірлеу уақытының мәнін 1 сағат қадамымен сағатты орнатыңыз және “МИНУТТАР ▶” сенсорлық батырмасына басу арқылы 5 минут қадамымен минутты орнатыңыз.
 - Әзірлеу уақытын орнату барысында дисплейдің бетінде таймер, жұмыс индикаторы және әзірлеу бағдарламаның индикаторы, сонымен қатар “СТАРТ” сенсорлық батырмасының индикаторы жыпылықтайды.
 - Енгізілген жаңа параметрлермен жұмысты бастау үшін “СТАРТ” сенсорлық батырмасын басыңыз.
 - Құрылғы дыбыстық сигналын шығарады.

- Әзірлеу үдерісі бойы дисплейдің бетінде әзірлеу бағдарламаның индикаторы, таймер және жұмыс индикаторы, сонымен қатар “СТАРТ” сенсорлық батырмасының индикаторы жыпылықтайды.
- Сонымен қатар дисплейдің бетінде “ЖЫЛЫТУ/ БОЛДЫРМАУ” сенсорлық батырмасының индикаторы жанады, бұл бағдарламаның жұмыс уақытысы аяқталғаннан кейін, құрылғы автоматты түрде ЖЫЛЫТУ режиміне өтетіндігін білдіреді.
- Мультипісіргіш бекітілген бағдарлама бойынша әзірлеуді бастайды.

9. Бағдарламаның аяқталуы

- Мультипісіргіш жұмыс уақыты аяқталғысымен дыбыстық сигнал шығарады.
- Мультипісіргіш автоматты түрде ЖЫЛЫТУ режиміне өтеді, егер бұл режим алдын-ала сөндірілген болмаса (4.3. тармағын қараңыз).
- ЖЫЛЫТУ режимі қосылып тұрған кезде дисплейдің бетінде тағамның қаншама уақыт бойы жылып жатқандығын көрсететін уақыттың тікелей есебі көрініс табады, осы сәтте “ЖЫЛЫТУ/БОЛДЫРМАУ” сенсорлық батырмасының индикаторы жанып тұрады.
- *«Жарма» бағдарламасы үшін тағамды негізгі бағдарламадың жұмыс уақытысы аяқталған соң ЖЫЛЫТУ режимінде 15-20 минуттан артық қалдыруға болмайды.*

10. Құралды сөндіріңіз

«Тұнба» бағдарламасы

«Тұнба» бағдарламасы шөптер және т.б. заттардан түрлі тұнбалар әзірлеуге арналған.

Бұл бағдарламада әзірлеу кезінде **қақпақты жабық күйінде қалдыруға** кеңес беріледі.

Бұл бағдарлама үшін кейінге қалдырылған старт функциясы қол жетімді (4.2. тармағын қараңыз).

1. Батырманы басу арқылы құралдың қақпағын ашыңыз
 - Қолданар алдында құралдың ішкі және сыртқы бөліктерінің орамадан босағанына және лас еместігіне көз жеткізіңіз.
 - Ішкі тостақ пен қызыдыру қабатының арасында сұйықтық төгіліп қалмағанына немесе ешқандай бөгде заттардың жоқ екендігіне көз жеткізіңіз.
2. Қажетті қоспалардың барлығын рецептураға сәйкесінше, тостаққа салыңыз
 - Тостаққа салынатын өнімдердің арасалмағын (ұсыңылған мөлшерлігін), сондай-ақ оларды салу реттілігін сақтаңыз.

3. Тостақты мультипісіргішке орнатыңыз
- Әрдайым тостақтың өз орнына қисаймай орнықты тұрғандығына және дұрыс орнатылғандығына көз жеткізіңіз.
4. Құралдың қақпағын жабыңыз
- Назар аударыңыз!**
Егер құралдың қақпағы дұрыс орнатылмаса, шыққан нәтиже күтілетін талапқа сәйкес болмауы мүмкін.
5. Құралды іске қосыңыз
- Дисплейдің көмескі жарығы жаңады да, “СТАРТ” сенсорлық батырмасының индикаторы жыпылықтай бастайды.
6. “МӘЗІР” сенсорлық батырмасына басу арқылы «Пісірмелер» бағдарламасын таңдаңыз
- Дисплейдің бетінде таймер, «Тұнба» жазбасы және таймер жыпылықтай бастайды.
 - Жыпылықтап тұрған таймердің бетінде уақыттың мәні көрсетіледі, осы бағдарлама үшін белгіленген уақыт режимі бойынша тағамды әзірлеу уақыты – 12 сағат.
7. Тағамның рецептісіне сәйкес әзірлеу уақытысын орнатыңыз
- Әзірлеудің уақыт диапазоны тағамның рецептурасына сәйкес 6 сағаттан бастап 12 сағатқа дейін өзгеруі мүмкін.
 - “◁ САҒАТ” сенсорлық батырмасына кезек-кезегімен басу арқылы әзірлеу уақытының мәнін 1 сағат қадамымен сағатты орнатыңыз.
 - Әзірлеу үдерісі бойы дисплейдің бетінде әзірлеу бағдарламаның индикаторы, таймер және жұмыс индикаторы, сонымен қатар “СТАРТ” сенсорлық батырмасының индикаторы жыпылықтайды.
8. Әзірлеу бағдарламасын іске қосыңыз
- Енгізілген жаңа параметрлермен жұмысты бастау үшін “СТАРТ” сенсорлық батырмасын басыңыз.
 - Құрылғы дыбыстық сигналын шығарады.
 - Әзірлеу үдерісі бойы дисплейдің бетінде әзірлеу бағдарламаның индикаторы, таймер және жұмыс индикаторы, сонымен қатар “СТАРТ” сенсорлық батырмасының индикаторы жыпылықтайды.
 - “ЖЫЛЫТУ/БОЛДЫРМАУ” сенсорлық батырмасының индикаторы жанбайды.

9. Бағдарламаның аяқталуы

- Мультипісіргіш жұмыс уақыты аяқталғысымен дыбыстық сигнал шығарады.
- «Тұнба» бағдарламасы аяқталған соң құрылғы ЖЫЛЫТУ режиміне АУЫСПАЙДЫ.

10. Құралды сөндіріңіз

«Нан» бағдарламасы

«Нан» бағдарламасы алдын ала әзірленген қамырдан нанды пісіруге арналған. Қамыр кез келген тәсілмен мультипісіргіштен тыс иленеді. Бағдарлама екі сатылы болып табылады. Бағдарламаның бірінші кезеңі – қамырды даярлау, бұл үдеріс әзірлеудің өте төмен температурасында жүреді. Бағдарламаның екінші кезеңі – пісіру, ол жоғарғы температурада іске асады.

Бұл бағдарламада әзірлеу кезінде **қақпақты жабық күйінде қалдыруға** кеңес беріледі.

Бұл бағдарлама үшін кейінге қалдырылған старт функциясы қол жетімді (4.2. тармағын қараңыз).

1. Батырманы басу арқылы құралдың қақпағын ашыңыз

- Қолданар алдында құралдың ішкі және сыртқы бөліктерінің орамадан босағанына және лас еместігіне көз жеткізіңіз.
- Ішкі тостақ пен қызыдыру қабатының арасында сұйықтық төгіліп қалмағанына немесе ешқандай бөгде заттардың жоқ екендігіне көз жеткізіңіз.

2. Рецептге сәйкес иленген қамырды тостаққа салыңыз

- Тостаққа салынатын өнімдердің арасалмағын (ұсыңылған мөлшерлігін), сондай-ақ оларды салу реттілігін сақтаңыз.

3. Тостақты мультипісіргішке орнатыңыз

- Әрдайым тостақтың өз орнына қисаймай орнықты тұрғандығына және дұрыс орнатылғандығына көз жеткізіңіз.

4. Құралдың қақпағын жабыңыз

Назар аударыңыз!

Егер құралдың қақпағы дұрыс орнатылмаса, шыққан нәтиже күтілетін талапқа сәйкес болмауы мүмкін.

5. Құралды іске қосыңыз

- Дисплейдің көмескі жарығы жаңады да, “СТАРТ” сенсорлық батырмасының индикаторы жыпылықтай бастайды.

6. “МӘЗІР” сенсорлық батырмасына басу арқылы «Нан» бағдарламасын таңдаңыз

- Дисплейдің бетінде таймер, жұмыс индикаторы және «Нан» бағдарламасының индикаторы және әзірленудің бірінші кезеңінің индикаторы жыпылықтай бастайды.
- Жыпылықтап тұрған таймердің бетінде уақыттың мәні көрсетіледі, осы әзірлеу бағдарламасының бірінші кезеңі үшін белгіленген уақыт режимі бойынша тағамды әзірлеу уақыты – 2 сағат.

7. Қамырды даярлау уақытысын орнатыңыз

- Әзірлеудің уақыт диапазоны тағамның рецептурасына сәйкес 30 минуттан бастап 2 сағат 30 минутқа дейін өзгеруі мүмкін.
- “◀ САҒАТ” сенсорлық батырмасына кезек-кезегімен басу арқылы әзірлеу уақытының мәнін 1 сағат қадамымен сағатты орнатыңыз және “МИНУТТАР ▶” сенсорлық батырмасына басу арқылы 5 минут қадамымен минутты орнатыңыз.
- Әзірлеу үдерісі бойы дисплейдің бетінде әзірлеу бағдарламаның индикаторы, әзірлену кезеңінің индикаторы, таймер және жұмыс индикаторы, сонымен қатар “СТАРТ” сенсорлық батырмасының индикаторы жыпылықтайды.

8. Нанды пісіру уақытысын тағамның рецептурасына сәйкес орнатыңыз

- “ТЕМПЕРАТУРА/КЕЙІНГЕ ҚАЛДЫРЫЛҒАН СТАРТ” сенсорлық батырмасына сенсорлық батырмасына әзірлеудің екінші кезеңнің уақытын реттеу үдерісіне өту үшін басу қажет.
- Таймердің бетінде әзірлеудің бірінші кезеңі үшін бекітілген уақыттық режимі бойынша уақыт көрініс табады – ол 1 сағатты құрайды.
- Әзірлеудің уақыт диапазоны 30 минуттан бастап 2 сағатқа дейін өзгеруі мүмкін.
- “◀ САҒАТ” сенсорлық батырмасына кезек-кезегімен басу арқылы әзірлеу уақытының мәнін 1 сағат қадамымен сағатты орнатыңыз және “МИНУТТАР ▶” сенсорлық батырмасына басу арқылы 5 минут қадамымен минутты орнатыңыз.
- Әзірлеу уақытын орнату барысында дисплейдің бетінде таймер, жұмыс индикаторы және әзірлеу бағдарламаның индикаторы, әзірлену кезеңінің индикаторы, сонымен қатар “СТАРТ” сенсорлық батырмасының индикаторы жыпылықтайды.

9. Әзірлеу бағдарламасын іске қосыңыз

- Енгізілген жаңа параметрлермен жұмысты бастау үшін “СТАРТ” сенсорлық батырмасын басыңыз.
- Құрылғы дыбыстық сигналын шығарады.
- Әзірлеу үдерісі бойы дисплейдің бетінде әзірлеу бағдарламаның индикаторы, таймер және жұмыс индикаторы, сонымен қатар “СТАРТ” сенсорлық батырмасының индикаторы жыпылықтайды.
- Сонымен қатар дисплейдің бетінде “ЖЫЛЫТУ/ БОЛДЫРМАУ” сенсорлық

батырмасының индикаторы жанады, бұл бағдарламаның жұмыс уақытысы аяқталғаннан кейін, құрылғы автоматты түрде ЖЫЛЫТУ режиміне өтетіндігін білдіреді.

- Мультипісіргіш бекітілген бағдарлама бойынша әзірлеуді бастайды.

10. Бағдарламаның аяқталуы

- Мультипісіргіш жұмыс уақыты аяқталғысымен дыбыстық сигнал шығарады.
- Мультипісіргіш автоматты түрде ЖЫЛЫТУ режиміне өтеді, егер бұл режим алдын-ала сөндірілген болмаса (4.3. тармағын қараңыз).
- ЖЫЛЫТУ режимі қосылып тұрған кезде дисплейдің бетінде тағамның қаншама уақыт бойы жылып жатқандығын көрсететін уақыттың тікелей есебі көрініс табады, осы сәтте “ЖЫЛЫТУ/БОЛДЫРМАУ” сенсорлық батырмасының индикаторы жанып тұрады.

11. Құралды сөндіріңіз

«Көже» бағдарламасы

«Көже» бағдарламасы сорпалар мен көжелер және басқа тағамдарды әзірлеуге арналған.

Бұл бағдарламада әзірлеу кезінде **қақпақты жабық күйінде қалдыруға** кеңес беріледі.

Бұл бағдарлама үшін кейінге қалдырылған старт функциясы қол жетімді (4.2. тармағын қараңыз).

1. Батырманы басу арқылы құралдың қақпағын ашыңыз

- Қолданар алдында құралдың ішкі және сыртқы бөліктерінің орамадан босағанына және лас еместігіне көз жеткізіңіз.
- Ішкі тостақ пен қызыдыру қабатының арасында сұйықтық төгіліп қалмағанына немесе ешқандай бөгде заттардың жоқ екендігіне көз жеткізіңіз.

2. Қажетті қоспалардың барлығын рецептураға сәйкесінше, тостаққа салыңыз

- Тостаққа салынатын өнімдердің арасалмағын (ұсыңылған мөлшерлігін), сондай-ақ оларды салу реттілігін сақтаңыз.
- Қажетті қоспалардың барлығын «Қуыру» бағдарлама бойынша рецептураға сәйкесінше алдын-ала қуыруға болады.

3. Тостақты мультипісіргішке орнатыңыз

- Әрдайым тостақтың өз орнына қисаймай орнықты тұрғандығына және дұрыс орнатылғандығына көз жеткізіңіз.

4. Құралдың қақпағын жабыңыз

Назар аударыңыз!

Егер құралдың қақпағы дұрыс орнатылмаса, шыққан нәтиже күтілетін талапқа сәйкес болмауы мүмкін.

5. Құралды іске қосыңыз
- Дисплейдің көмескі жарығы жаңады да, “СТАРТ” сенсорлық батырмасының индикаторы жыпылықтай бастайды.
6. “МӘЗІР” сенсорлық батырмасына басу арқылы «Көже» бағдарламасын таңдаңыз
- Дисплейдің бетінде таймер, жұмыс индикаторы және «Көже» бағдарламасының индикаторы жыпылықтай бастайды.
 - Жыпылықтап тұрған таймердің бетінде уақыттың мәні көрсетіледі, осы бағдарлама үшін белгіленген уақыт режимі бойынша тағамды әзірлеу уақыты – 1 сағат.
7. Тағамның рецептісіне сәйкес әзірлеу уақытысын орнатыңыз
- Әзірлеудің уақыт диапазоны тағамның рецептурасына сәйкес 1 сағаттан бастап 4 сағатқа дейін өзгеруі мүмкін.
 - “◁ САҒАТ” сенсорлық батырмасына кезек-кезегімен басу арқылы әзірлеу уақытының мәнін 1 сағат қадамымен сағатты орнатыңыз және “МИНУТТАР ▷” сенсорлық батырмасына басу арқылы 10 минут қадамымен минутты орнатыңыз.
 - Әзірлеу уақытын орнату барысында дисплейдің бетінде таймер, жұмыс индикаторы және әзірлеу бағдарламаның индикаторы, сонымен қатар “СТАРТ” сенсорлық батырмасының индикаторы жыпылықтайды.
8. Әзірлеу бағдарламасын іске қосыңыз
- Енгізілген жаңа параметрлермен жұмысты бастау үшін “СТАРТ” сенсорлық батырмасын басыңыз.
 - Құрылғы дыбыстық сигналын шығарады.
 - Әзірлеу үдерісі бойы дисплейдің бетінде әзірлеу бағдарламаның индикаторы, таймер және жұмыс индикаторы, сонымен қатар “СТАРТ” сенсорлық батырмасының индикаторы жыпылықтайды.
 - Сонымен қатар дисплейдің бетінде “ЖЫЛЫТУ/ БОЛДЫРМАУ” сенсорлық батырмасының индикаторы жанады, бұл бағдарламаның жұмыс уақытысы аяқталғаннан кейін, құрылғы автоматты түрде ЖЫЛЫТУ режиміне өтетіндігін білдіреді.
 - Мультипісіргіш бекітілген бағдарлама бойынша әзірлеуді бастайды.
9. Бағдарламаның аяқталуы
- Мультипісіргіш жұмыс уақыты аяқталғысымен дыбыстық сигнал шығарады.
 - Мультипісіргіш автоматты түрде ЖЫЛЫТУ режиміне өтеді, егер бұл режим алдын-ала сөндірілген болмаса (4.3. тармағын қараңыз).

- ЖЫЛЫТУ режимі қосылып тұрған кезде дисплейдің бетінде тағамның қаншама уақыт бойы жылып жатқандығын көрсететін уақыттың тікелей есебі көрініс табады, осы сәтте “ЖЫЛЫТУ/БОЛДЫРМАУ” сенсорлық батырмасының индикаторы жанып тұрады.

10. Құралды сөндіріңіз

«Йогурт» бағдарламасы

Мультипісіргіш йогурт әзірлеуге арналған құрылғының тамаша алмастырғышы болып табылады. “Йогурт” бағдарламасы бифидобактериялардың өсуіне қажетті және ашытқы мен сүттен тамаша йогурт алуға қажетті тұрақты температураны (+38 - +40°C) қолдайды.

Бұл бағдарламада әзірлеу кезінде **қақпақты жабық күйінде қалдыруға** кеңес беріледі.

Бұл бағдарлама үшін кейінге қалдырылған старт функциясы қол жетімді (4.2. тармағын қараңыз).

1. Батырманы басу арқылы құралдың қақпағын ашыңыз
 - Қолданар алдында құралдың ішкі және сыртқы бөліктерінің орамадан босағанына және лас еместігіне көз жеткізіңіз.
 - Ішкі тостақ пен қызыдыру қабатының арасында сұйықтық төгіліп қалмағанына немесе ешқандай бөгде заттардың жоқ екендігіне көз жеткізіңіз.
2. Йогурт әзірлеу үшін қажетті қоспалардың барлығын рецептураға сәйкесінше, стақанға салыңыз (құралдың жиынтығына кіреді), содан кейін оларды құралдың тостағына орнатыңыз
 - Тостаққа салынатын өнімдердің арасалмағын (ұсыңылған мөлшерлігін) сақтаңыз.
3. Тостақты мультипісіргішке орнатыңыз
 - Әрдайым тостақтың өз орнына қисаймай орнықты тұрғандығына және дұрыс орнатылғандығына көз жеткізіңіз.
4. Құралдың қақпағын жабыңыз

Назар аударыңыз!
Егер құралдың қақпағы дұрыс орнатылмаса, шыққан нәтиже күтілетін талапқа сәйкес болмауы мүмкін.
5. Құралды іске қосыңыз
 - Дисплейдің көмескі жарығы жаңады да, “СТАРТ” сенсорлық батырмасының индикаторы жыпылықтай бастайды.
6. “МӘЗІР” сенсорлық батырмасына басу арқылы
 - Дисплейдің бетінде таймер, жұмыс индикаторы және «Йогурт»

«Йогурт» бағдарламасын таңдаңыз.

бағдарламасының индикаторы жыпылықтай бастайды.

- Жыпылықтап тұрған таймердің бетінде уақыттың мәні көрсетіледі, осы бағдарлама үшін белгіленген уақыт режимі бойынша тағамды әзірлеу уақыты – 8 сағат.

7. Тағамның рецептурасына сәйкес әзірлеу уақытысын орнатыңыз

- Әзірлеудің уақыт диапазоны тағамның рецептурасына сәйкес 4 сағаттан бастап 12 сағатқа дейін өзгеруі мүмкін.
- “◁ САҒАТ” сенсорлық батырмасына кезек-кезегімен басу арқылы әзірлеу уақытының мәнін 1 сағат қадамымен сағатты орнатыңыз және “МИНУТТАР ▷” сенсорлық батырмасына басу арқылы 30 минут қадамымен минутты орнатыңыз.
- Әзірлеу уақытын орнату барысында дисплейдің бетінде таймер, жұмыс индикаторы және әзірлеу бағдарламаның индикаторы, сонымен қатар “СТАРТ” сенсорлық батырмасының индикаторы жыпылықтайды.

8. Әзірлеу бағдарламасын іске қосыңыз

- Енгізілген жаңа параметрлермен жұмысты бастау үшін “СТАРТ” сенсорлық батырмасын басыңыз.
- Құрылғы дыбыстық сигналын шығарады.
- Әзірлеу үдерісі бойы дисплейдің бетінде әзірлеу бағдарламаның индикаторы, таймер және жұмыс индикаторы, сонымен қатар “СТАРТ” сенсорлық батырмасының индикаторы жыпылықтайды.
- “ЖЫЛЫТУ/ БОЛДЫРМАУ” сенсорлық батырмасының индикаторы жанбайды.
- Мультипісіргіш бекітілген бағдарлама бойынша әзірлеуді бастайды.

9. Бағдарламаның аяқталуы

- Мультипісіргіш жұмыс уақыты аяқталғысымен дыбыстық сигнал шығарады.
- «Йогурт» бағдарламасы аяқталғаннан кейін құрал автоматтық ЖЫЛЫТУ режиміне АУЫСПАЙДЫ.

10. Құралды сөндіріңіз

«Жылыту» бағдарламасы

Жылыту бағдарламасы дайын тағамдарды жылытуға арналған.

Бұл бағдарламада әзірлеу кезінде **қақпақты жабық күйінде қалдыруға** кеңес беріледі.

Бұл бағдарлама үшін кейінге қалдырылған старт функциясы қол жетімді (4.2. тармағын қараңыз).

1. Батырманы басу арқылы құралдың қақпағын ашыңыз
 - Құралдың ішкі және сыртқы бөліктерінің орамадан толық алынғандығына және ешқандай кірленбегендігіне көз жеткізіңіз.
 - Ішкі тостақ пен қызыдыру қабатының арасында сұйықтық төгіліп қалмағанына немесе ешқандай бөгде заттардың жоқ екендігіне көз жеткізіңіз.
2. Жылытуға қажетті тағамды құралдың тостағына салыңыз
3. Тостақты мультипісіргішке орнатыңыз
4. Құралдың қақпағын жабыңыз
 - Әрдайым тостақтың өз орнына қисаймай орнықты тұрғандығына және дұрыс орнатылғандығына көз жеткізіңіз.

Назар аударыңыз!

Кейбір тағамдар жылыту барысында қыздыру деңгейінің бақылауын, араластыруды және кері бетке аударуды қажет етеді, сондай-ақ құралдың қақпағын ашу қарастырылған.

Бағдарламаның орындалуы аяқталғанға дейін өнім қажетті қыздыру деңгейіне дейін жететін болса, бағдарламаны «ЖЫЛЫТУ/БОЛДЫРМАУ» сенсорлық батырмасына 2 секунд уақыт аралығында басып тұру арқылы қолмен өшіріңіз.
5. Құралды іске қосыңыз
 - Дисплейдің көмескі жарығы жаңады да, “СТАРТ” сенсорлық батырмасының индикаторы жыпылықтай бастайды.
6. “МЭЗІР” сенсорлық батырмасына басу арқылы «Жылыту» бағдарламасын таңдаңыз
 - Дисплейдің бетінде таймер, жұмыс индикаторы және «Жылыту» бағдарламасының индикаторы жыпылықтай бастайды.
 - Жыпылықтап тұрған таймердің бетінде уақыттың мәні көрсетіледі, осы бағдарлама үшін белгіленген уақыт режимі бойынша тағамды әзірлеу уақыты – 20 минут.
7. Дайын тағамды жылыту үшін өзіңіз қалауыңыз бойынша әзірлеу уақытысын орнатыңыз
 - Әзірлеудің уақыт диапазоны тағамның рецептурасына сәйкес 10 минуттан бастап 1 сағатқа дейін өзгеруі мүмкін.
 - “◀ САҒАТ” сенсорлық батырмасына кезек-кезегімен басу арқылы әзірлеу уақытының мәнін 1 сағат қадамымен сағатты орнатыңыз және “МИНУТТАР ▶” сенсорлық батырмасына басу арқылы 5 минут қадамымен минутты орнатыңыз.
 - Әзірлеу уақытын орнату барысында дисплейдің бетінде таймер, жұмыс индикаторы және әзірлеу бағдарламаның индикаторы, сонымен қатар “СТАРТ” сенсорлық батырмасының индикаторы жыпылықтайды.

8. Әзірлеу бағдарламасын іске қосыңыз

- Енгізілген жаңа параметрлермен жұмысты бастау үшін “СТАРТ” сенсорлық батырмасын басыңыз.
- Құрылғы дыбыстық сигналын шығарады.
- Әзірлеу үдерісі бойы дисплейдің бетінде әзірлеу бағдарламаның индикаторы, таймер және жұмыс индикаторы, сонымен қатар “СТАРТ” сенсорлық батырмасының индикаторы жыпылықтайды.
- Сонымен қатар дисплейдің бетінде “ЖЫЛЫТУ/ БОЛДЫРМАУ” сенсорлық батырмасының индикаторы жанады, бұл бағдарламаның жұмыс уақытысы аяқталғаннан кейін, құрылғы автоматты түрде ЖЫЛЫТУ режиміне өтетіндігін білдіреді.
- Мультипісіргіш бекітілген бағдарлама бойынша әзірлеуді бастайды.

9. Бағдарламаның аяқталуы

- Мультипісіргіш жұмыс уақыты аяқталғысымен дыбыстық сигнал шығарады.
- Мультипісіргіш автоматты түрде ЖЫЛЫТУ режиміне өтеді, егер бұл режим алдын-ала сөндірілген болмаса (4.3. тармағын қараңыз).
- ЖЫЛЫТУ режимі қосылып тұрған кезде дисплейдің бетінде тағамның қаншама уақыт бойы жылып жатқандығын көрсететін уақыттың тікелей есебі көрініс табады, осы сәтте “ЖЫЛЫТУ/БОЛДЫРМАУ” сенсорлық батырмасының индикаторы жанып тұрады.

10. Құралды сөндіріңіз

«Майға қуыру» бағдарламасы

«Майға қуыру» бағдарламасы майдың көп мөлшерінде өнімдерді жылдам түрде қуыруға арналған. Тағамның рецептісіне сәйкес және өнімдердің бастапқы температурасына байланысты әзірлеудің уақытын белгілеңіз.

Бұл бағдарламада әзірлеу кезінде **қақпақты ашық күйінде қалдыруға** кеңес беріледі. Қуыруды қажет ететін өнімдерді алдын ала қыздырылған тостаққа салу қажет.



Бұл бағдарлама үшін кейінге қалдырылған старт функциясы қол жетімді (4.2. тармағын қараңыз).

Назар аударыңыз!

«Майға қуыру» бағдарламасын пайдалану барысында мультипісіргішті қараусыз қалдырмаңыз.

1. Батырманы басу арқылы құралдың қақпағын ашыңыз

- Құралдың ішкі және сыртқы бөліктерінің орамадан толық алынғандығына және ешқандай кірленбегендігіне көз жеткізіңіз.
- Ішкі тостақ пен қызыдыру қабатының арасында сұйықтық төгіліп қалмағанына немесе ешқандай бөгде заттардың жоқ екендігіне көз жеткізіңіз.

2. Азық өнімдерді қуыру үшін қажетті мөлшерде тостаққа май құйыңыз
- Майдың мөлшері 0,5 литрден артық болмауы керек.
3. Тостақты мультипісіргішке орнатыңыз
- Әрдайым тостақтың өз орнына қисаймай орнықты тұрғандығына және дұрыс орнатылғандығына көз жеткізіңіз.
 - Дисплейдің көмескі жарығы жаңады да, “СТАРТ” сенсорлық батырмасының индикаторы жыпылықтай бастайды.
4. Құралды іске қосыңыз
5. “МӘЗІР” сенсорлық батырмасына басу арқылы «Майға қуыру» бағдарламасын таңдаңыз
- Дисплейдің бетінде таймер, жұмыс индикаторы және «Майға қуыру» бағдарламасының индикаторы жыпылықтай бастайды.
 - Жыпылықтап тұрған таймердің бетінде уақыттың мәні көрсетіледі, осы бағдарлама үшін белгіленген уақыт режимі бойынша тағамды әзірлеу уақыты – 5 минут.
6. Тағамның рецептурасына сәйкес әзірлеу уақытысын орнатыңыз
- Әзірлеудің уақыт диапазоны тағамның рецептурасына сәйкес 3 минуттан бастап 15 минутқа дейін өзгеруі мүмкін.
 - “МИНУТТАР ” сенсорлық батырмасына басу арқылы 1 минут қадамымен минутты орнатыңыз.
 - Әзірлеу уақытын орнату барысында дисплейдің бетінде таймер, жұмыс индикаторы және әзірлеу бағдарламаның индикаторы, сонымен қатар әзірлеу кезеңінің индикаторы, сондай-ақ “СТАРТ” сенсорлық батырмасының индикаторы жыпылықтайды.
7. Тағамның рецептурасына сәйкес әзірлеу температурасын өзгертіп, орнатыңыз
- “ТЕМПЕРАТУРА/КЕЙІНГЕ ҚАЛДЫРЫЛҒАН СТАРТ” сенсорлық батырмасына басыңыз сол кезде дисплейдің бетінде бұл бағдарлама үшін температуралық режимі бойынша бекітілген температураның мәні жыпылықтай бастайды - 160°C.
 - Әзірлеу температураның диапазоны тағам әзірлеудің рецептурасына қарай 150°C градустан бастап 170°C градусқа дейін өзгеруі мүмкін, 10°C градус қадамымен орнатылады.
 - “ САҒАТ” және “МИНУТТАР ” сенсорлық батырмаларына басу арқылы әзірлеу температурасын орнатыңыз.

- Орнұтыларды енгізу барысында дисплейдің бетінде температураның мәні, әзірлеу бағдарламаның индикаторы және жұмыс индикаторы, сондай-ақ “СТАРТ” сенсорлық батырмасының индикаторы жыпылықтайды.

8. Әзірлеу бағдарламасын іске қосыңыз

- Енгізілген жаңа параметрлермен жұмысты бастау үшін “СТАРТ” сенсорлық батырмасын басыңыз.
- Құрылғы дыбыстық сигналын шығарады.
- Әзірлеу үдерісі бойы дисплейдің бетінде әзірлеу бағдарламаның атауы, белгіленген температуралық мәні және “СТАРТ” сенсорлық батырмасының индикаторы жанады да, әзірлеу уақыт бойы әрдайым жанып тұрады.
- Сонымен қатар дисплейдің бетінде “ЖЫЛЫТУ/ БОЛДЫРМАУ” сенсорлық батырмасының индикаторы жанады, бұл бағдарламаның жұмыс уақытысы аяқталғаннан кейін, құрылғы автоматты түрде ЖЫЛЫТУ режиміне өтетіндігін білдіреді.
- Мультитісіргіш бекітілген бағдарлама бойынша әзірлеуді бастайды.

9. Құралдың тостағаны қызғаннан кейін, оған қажетті қоспалардың барлығын салыңыз

- Мультитісіргіш жұмыс температурасына жеткен соң дыбыстық сигнал шығарады.
- Дисплейдің бетінде әзірлеу уақытысының кері есебі басталады.
- Қуыру барысында тағамның күйіп қалмауын алдын алу үшін және оның дайындығын қадағалау үшін өнімдерді араластыру қажет.

Назар аударыңыз!

Құралдың қақпағын ЖАППАҢЫЗ.

Егер құралдың қақпағы дұрыс орнатылмаса, шыққан нәтиже күтілетін талапқа сәйкес болмауы мүмкін.

10. Бағдарламаның аяқталуы

- Мультитісіргіш жұмыс уақыты аяқталғысымен дыбыстық сигнал шығарады.
- Мультитісіргіш автоматты түрде ЖЫЛЫТУ режиміне өтеді, егер бұл режим алдын-ала сөндірілген болмаса (4.3. тармағын қараңыз).
- ЖЫЛЫТУ режимі қосылып тұрған кезде дисплейдің бетінде тағамның қаншама уақыт бойы жылып жатқандығын көрсететін уақыттың тікелей есебі көрініс табады, осы сәтте “ЖЫЛЫТУ/БОЛДЫРМАУ” сенсорлық батырмасының индикаторы жанып тұрады.

11. Құралды сөндіріңіз

«Бұқтыру» бағдарламасы

Бұл бағдарламасы рагу, ет және көкіністен жасалатын тағамдарды әзірлеуге арналған.

Қолдайтын температурасы тағамның пайдалы қасиеттерін сақтауға мүмкіндік береді.

Бұл бағдарламада әзірлеу кезінде **қақпақты жабық күйінде қалдыруға** кеңес беріледі.

Бұл бағдарлама үшін кейінге қалдырылған старт функциясы қол жетімді (4.2. тармағын қараңыз).

1. Батырманы басу арқылы құралдың қақпағын ашыңыз
 - Әзірлеуді бастаудан бұрын құралдың ішкі және сыртқы бөліктерінің орамадан босағанына және лас еместігіне көз жеткізіңіз.
 - Ішкі тостақ пен қызыдыру қабатының арасында сұйықтық төгіліп қалмағанына немесе ешқандай бөгде заттардың жоқ екендігіне көз жеткізіңіз.
2. Қажетті қоспалардың барлығын рецептураға сәйкесінше, тостаққа салыңыз
 - Тостаққа салынатын өнімдердің арасалмағын (ұсыңылған мөлшерлігін), сондай-ақ оларды салу реттілігін сақтаңыз.
 - Қажетті қоспалардың барлығын «Қуыру» бағдарлама бойынша рецептураға сәйкесінше алдын-ала қуыруға болады.

Назар аударыңыз!
Тостақта су болуы қажет.
3. Тостақты мультипісіргішке орнатыңыз
 - Әрдайым тостақтың өз орнына қисаймай орнықты тұрғандығына және дұрыс орнатылғандығына көз жеткізіңіз.
4. Құралдың қақпағын жабыңыз
 - **Назар аударыңыз!**
Егер құралдың қақпағы дұрыс орнатылмаса, шыққан нәтиже күтілетін талапқа сәйкес болмауы мүмкін.
5. Құралды іске қосыңыз
6. “МЭЗІР” сенсорлық батырмасына басу арқылы «Бұқтыру» бағдарламасын таңдаңыз
 - Дисплейдің көмескі жарығы жаңады да, “СТАРТ” сенсорлық батырмасының индикаторы жыпылықтай бастайды.
 - Дисплейдің бетінде таймер, жұмыс индикаторы және «Бұқтыру» бағдарламасының индикаторы жыпылықтай бастайды.
 - Жыпылықтап тұрған таймердің бетінде уақыттың мәні көрсетіледі, осы бағдарлама үшін белгіленген уақыт режимі бойынша тағамды әзірлеу уақыты – 2 сағат.
7. Тағамның рецептурасына сәйкес әзірлеу уақытысын орнатыңыз
 - Әзірлеудің уақыт диапазоны тағамның рецептурасына сәйкес 30 минуттан бастап 8 сағатқа дейін өзгеруі мүмкін.

- “◀ САҒАТ” сенсорлық батырмасына кезек-кезегімен басу арқылы әзірлеу уақытының мәнін 1 сағат қадамымен сағатты орнатыңыз және “МИНУТТАР ▶” сенсорлық батырмасына басу арқылы 30 минут қадамымен минутты орнатыңыз.

8. Әзірлеу бағдарламасын іске қосыңыз

- Әзірлеу уақытын орнату барысында дисплейдің бетінде таймер, жұмыс индикаторы, әзірлеу бағдарламаның индикаторы, сонымен қатар “СТАРТ” сенсорлық батырмасының индикаторы жыпылықтайды.
- Енгізілген жаңа параметрлермен жұмысты бастау үшін “СТАРТ” сенсорлық батырмасын басыңыз.
- Құрылғы дыбыстық сигналын шығарады.
- Әзірлеу үдерісі бойы дисплейдің бетінде әзірлеу бағдарламаның индикаторы, таймер және жұмыс индикаторы, сонымен қатар “СТАРТ” сенсорлық батырмасының индикаторы жыпылықтайды.
- Сонымен қатар дисплейдің бетінде “ЖЫЛЫТУ/ БОЛДЫРМАУ” сенсорлық батырмасының индикаторы жанады, бұл бағдарламаның жұмыс уақытысы аяқталғаннан кейін, құрылғы автоматты түрде ЖЫЛЫТУ режиміне өтетіндігін білдіреді.
- Мультитіпсіз бекітілген бағдарлама бойынша әзірлеуді бастайды.

9. Бағдарламаның аяқталуы

- Мультитіпсіз жұмыс уақыты аяқталғысымен дыбыстық сигнал шығарады.
- Мультитіпсіз автоматты түрде ЖЫЛЫТУ режиміне өтеді, егер бұл режим алдын-ала сөндірілген болмаса (4.3. тармағын қараңыз).
- ЖЫЛЫТУ режимі қосылып тұрған кезде дисплейдің бетінде тағамның қаншама уақыт бойы жылып жатқандығын көрсететін уақыттың тікелей есебі көрініс табады, осы сәтте “ЖЫЛЫТУ/БОЛДЫРМАУ” сенсорлық батырмасының индикаторы жанып тұрады.

10. Құралды сөндіріңіз

«Тосап» бағдарламасы

Бұл бағдарламасы тосап әзірлеуге арналған. Аталған бағдарламада әзірлегенде құралдың қақпағын **ашық күйінде ұстауға** кеңес беріледі және тағамды бірте-бірте араластырып тұру қажет, себебі, әзірлеу барысында көп көпіршік түзілуі мүмкін.

Тосап бағдарламасында әзірлеудің **3 түрлі режимі** қарастырылған.

1 режим. Тосапты сәл ғана қайнату үшін баяу түрдегі қыздыру режимі. Бұл режим жидектердің жұмсақ сұрыптарына (қарлыған, қара бүлдірген, таңқурай және т.б.) арналған, сондай-ақ бұл режимді қайнау барысында көп мөлшердегі көбік пайда болатын тосапты

дайындау үшін қолданған жөн, мысалыға құлпынайдан әзірленген тосапты келтіруге болады.

2 режим. Орта деңгейде қыздыру режимі. Бұл режим шырынды жемістер мен жидектердің сұрыптарынан (шие, қара өрік, өрік және т.б.) тосапты әзірлеуге арналған.

3 режим. Қарқынды қайнау қарастырылған максималды деңгейде қыздыру режимі. Бұл режим жемістердің қатты сұрыптарынан (айва, алма, алмұрт және т.б.) тосапты әзірлеуге арналған.

Бұл бағдарлама үшін кейінге қалдырылған старт функциясы қол жетімді (4.2. тармағын қараңыз).

1. Батырманы басу арқылы құралдың қақпағын ашыңыз
 - Әзірлеуді бастаудан бұрын құралдың ішкі және сыртқы бөліктерінің орамадан босағанына және лас еместігіне көз жеткізіңіз.
 - Ішкі тостақ пен қызыдыру қабатының арасында сұйықтық төгіліп қалмағанына немесе ешқандай бөгде заттардың жоқ екендігіне көз жеткізіңіз.
2. Қажетті қоспалардың барлығын рецептураға сәйкесінше, тостаққа салыңыз
 - Тостаққа салынатын өнімдердің арасалмағын (ұсыңылған мөлшерлігін) сақтаңыз.
Назар аударыңыз!
Тостақта су болуы қажет.
3. Тостақты мультипісіргішке орнатыңыз
 - Әрдайым тостақтың өз орнына қисаймай орнықты тұрғандығына және дұрыс орнатылғандығына көз жеткізіңіз.
4. Құралдың қақпағын ЖАППАҢЫЗ
 - **Назар аударыңыз!**
Егер құралдың қақпағы дұрыс орнатылмаса, шыққан нәтиже күтілетін талапқа сәйкес болмауы мүмкін.
5. Құралды іске қосыңыз
 - Дисплейдің көмескі жарығы жаңады да, “СТАРТ” сенсорлық батырмасының индикаторы жыпылықтай бастайды.
6. “МЭЗІР” сенсорлық батырмасына басу арқылы «Тосап» бағдарламасын таңдаңыз
 - Дисплейдің бетінде таймер, жұмыс индикаторы және «Тосап» бағдарламасының индикаторы жыпылықтай бастайды.
 - Жыпылықтап тұрған таймердің бетінде уақыттың мәні көрсетіледі, осы бағдарлама үшін белгіленген уақыт режимі бойынша тағамды әзірлеу уақыты – 1 сағат.
 - Әзірлеудің уақыт диапазоны тағамның рецептурасына сәйкес 30 минуттан бастап 4 сағатқа дейін өзгеруі мүмкін.
7. Тосапты әзірлеу үшін қажетті әзірлеудің режимін таңдаңыз
 - Белгіленген режимі бойынша әзірлеудің № 1 режимі орнатылған.
 - Әзірлеудің режимін өзгерту үшін “ТЕМПЕРАТУРА/КЕЙІНГЕ ҚАЛДЫРЫЛҒАН СТАРТ” сенсорлық батырмасына басыңыз.



- Дисплейдің бетінде әзіреудің 2 режимнің нөмірі көрініс табады.
 - “◀ САҒАТ” және “МИНУТТАР ▶” сенсорлық батырмаларын басу арқылы әзірлеу режимдерінің нөмірін 1-ден 3-ке дейінгі санды таңдаңыз.
 - Әзірлеу уақытын реттеуге өту үшін “ТЕМПЕРАТУРА/КЕЙІНГЕ ҚАЛДЫРЫЛҒАН СТАРТ” сенсорлық батырмасына 2 рет басыңыз.
8. Тағамның рецептурасына сәйкес әзірлеу уақытысын орнатыңыз
- “◀ САҒАТ” сенсорлық батырмасына кезек-кезегімен басу арқылы әзірлеу уақытының мәнін 1 сағат қадамымен сағатты орнатыңыз және “МИНУТТАР ▶” сенсорлық батырмасына басу арқылы 5 минут қадамымен минутты орнатыңыз.
 - Әзірлеу уақытын орнату барысында дисплейдің бетінде таймер, жұмыс индикаторы және әзірлеу бағдарламаның индикаторы, сонымен қатар “СТАРТ” сенсорлық батырмасының индикаторы жыпылықтайды.
9. Әзірлеу бағдарламасын іске қосыңыз
- Енгізілген жаңа параметрлермен жұмысты бастау үшін “СТАРТ” сенсорлық батырмасын басыңыз.
 - Құрылғы дыбыстық сигналын шығарады.
 - Әзірлеу үдерісі бойы дисплейдің бетінде әзірлеу бағдарламаның индикаторы, таймер және жұмыс индикаторы, сонымен қатар “СТАРТ” сенсорлық батырмасының индикаторы жыпылықтайды.
 - Сонымен қатар дисплейдің бетінде “ЖЫЛЫТУ/ БОЛДЫРМАУ” сенсорлық батырмасының индикаторы жанады, бұл бағдарламаның жұмыс уақытысы аяқталғаннан кейін, құрылғы автоматты түрде ЖЫЛЫТУ режиміне өтетіндігін білдіреді.
 - Мультипісіргіш бекітілген бағдарлама бойынша әзірлеуді бастайды.
10. Бағдарламаның аяқталуы
- Мультипісіргіш жұмыс уақыты аяқталғысымен дыбыстық сигнал шығарады.
 - Мультипісіргіш автоматты түрде ЖЫЛЫТУ режиміне өтеді, егер бұл режим алдын-ала сөндірілген болмаса (4.3. тармағын қараңыз).
 - ЖЫЛЫТУ режимі қосылып тұрған кезде дисплейдің бетінде тағамның қаншама уақыт бойы жылып жатқандығын көрсететін уақыттың тікелей есебі көрініс табады, осы сәтте “ЖЫЛЫТУ/БОЛДЫРМАУ” сенсорлық батырмасының индикаторы жанып тұрады.
11. Құралды сөндіріңіз

«Палау» бағдарламасы

Бұл бағдарламасы палау тағамын дайындауға арналған.

Бұл бағдарламада әзірлеу кезінде **қақпақты жабық күйінде қалдыруға** кеңес беріледі.

Бұл бағдарлама үшін кейінге қалдырылған старт функциясы қол жетімді (4.2. тармағын қараңыз).

1. Батырманы басу арқылы құралдың қақпағын ашыңыз
 - Әзірлеуді бастаудан бұрын құралдың ішкі және сыртқы бөліктерінің орамадан босағанына және лас еместігіне көз жеткізіңіз.
 - Ішкі тостақ пен қызыдыру қабатының арасында сұйықтық төгіліп қалмағанына немесе ешқандай бөгде заттардың жоқ екендігіне көз жеткізіңіз.
2. Қажетті қоспалардың барлығын рецептураға сәйкесінше, тостаққа салыңыз
 - Тостаққа салынатын өнімдердің арасалмағын (ұсыңылған мөлшерлігін), сондай-ақ оларды салу реттілігін сақтаңыз.
 - Қажетті қоспалардың барлығын «Қуыру» бағдарлама бойынша рецептураға сәйкесінше алдын-ала қуыруға болады.
3. Тостақты мультипісіргішке орнатыңыз
4. Құралдың қақпағын жабыңыз
 - Әрдайым тостақтың өз орнына қисаймай орнықты тұрғандығына және дұрыс орнатылғандығына көз жеткізіңіз.
4. Құралдың қақпағын жабыңыз
 - **Назар аударыңыз!**
Егер құралдың қақпағы дұрыс орнатылмаса, шыққан нәтиже күтілетін талапқа сәйкес болмауы мүмкін.
5. Құралды іске қосыңыз
 - Дисплейдің көмескі жарығы жаңады да, “СТАРТ” сенсорлық батырмасының индикаторы жыпылықтай бастайды.
6. “МЭЗІР” сенсорлық батырмасына басу арқылы «Палау» бағдарламасын таңдаңыз
 - Дисплейдің бетінде таймер, жұмыс индикаторы және «Палау» бағдарламасының индикаторы жыпылықтай бастайды.
 - Жыпылықтап тұрған таймердің бетінде уақыттың мәні көрсетіледі, осы бағдарлама үшін белгіленген уақыт режимі бойынша тағамды әзірлеу уақыты – 1 сағат.
7. Тағамның рецептісіне сәйкес және өнімдердің бастапқы температурасына байланысты әзірлеудің уақытын белгілеңіз
 - Әзірлеудің уақыт диапазоны тағамның рецептурасына сәйкес 20 минуттан бастап 2 сағатқа дейін өзгеруі мүмкін.
 - “ САҒАТ” сенсорлық батырмасына кезек-кезегімен басу арқылы әзірлеу уақытының мәнін 1 сағат қадамымен сағатты орнатыңыз және “МИНУТТАР ” сенсорлық батырмасына басу арқылы 5 минут қадамымен минутты орнатыңыз.

- Әзірлеу уақытын орнату барысында дисплейдің бетінде таймер, жұмыс индикаторы, әзірлеу бағдарламаның индикаторы, сонымен қатар “СТАРТ” сенсорлық батырмасының индикаторы жыпылықтайды.

8. Әзірлеу бағдарламасын іске қосыңыз

- Енгізілген жаңа параметрлермен жұмысты бастау үшін “СТАРТ” сенсорлық батырмасын басыңыз.
- Құрылғы дыбыстық сигналын шығарады.
- Әзірлеу үдерісі бойы дисплейдің бетінде әзірлеу бағдарламаның индикаторы, таймер және жұмыс индикаторы, сонымен қатар “СТАРТ” сенсорлық батырмасының индикаторы жыпылықтайды.
- Сонымен қатар дисплейдің бетінде “ЖЫЛЫТУ/ БОЛДЫРМАУ” сенсорлық батырмасының индикаторы жанады, бұл бағдарламаның жұмыс уақытысы аяқталғаннан кейін, құрылғы автоматты түрде ЖЫЛЫТУ режиміне өтетіндігін білдіреді.
- Мультипісіргіш бекітілген бағдарлама бойынша әзірлеуді бастайды.

9. Бағдарламаның аяқталуы

- Мультипісіргіш жұмыс уақыты аяқталғысымен дыбыстық сигнал шығарады.
- Мультипісіргіш автоматты түрде ЖЫЛЫТУ режиміне өтеді, егер бұл режим алдын-ала сәндірілген болмаса (4.3. тармағын қараңыз).
- ЖЫЛЫТУ режимі қосылып тұрған кезде дисплейдің бетінде тағамның қаншама уақыт бойы жылып жатқандығын көрсететін уақыттың тікелей есебі көрініс табады, осы сәтте “ЖЫЛЫТУ/БОЛДЫРМАУ” сенсорлық батырмасының индикаторы жанып тұрады.

10. Құралды сәндіріңіз

«Соте» бағдарламасы

«Соте» бағдарламасы соте және басқа да бұқтырылған көкөністерден тағамдарды әзірлеуге арналған.

Бұл бағдарламада әзірлеу кезінде **қақпақты жабық күйінде қалдыруға** кеңес беріледі.

Бұл бағдарлама үшін кейінге қалдырылған старт функциясы қол жетімді (4.2. тармағын қараңыз).

1. Батырманы басу арқылы құралдың қақпағын ашыңыз

- Әзірлеуді бастаудан бұрын құралдың ішкі және сыртқы бөліктерінің орамадан босағанына және лас еместігіне көз жеткізіңіз.

- Ішкі тостақ пен қызыдыру қабатының арасында сұйықтық төгіліп қалмағанына немесе ешқандай бөгде заттардың жоқ екендігіне көз жеткізіңіз.
2. Қажетті қоспалардың барлығын рецептураға сәйкесінше, тостаққа салыңыз
 - Тостаққа салынатын өнімдердің арасалмағын (ұсыңылған мөлшерлігін), сондай-ақ оларды салу реттілігін сақтаңыз.
 - Қажетті қоспалардың барлығын «Қуыру» бағдарлама бойынша рецептураға сәйкесінше алдын-ала қуыруға болады.
 3. Тостақты мультипісіргішке орнатыңыз
 - Әрдайым тостақтың өз орнына қисаймай орнықты тұрғандығына және дұрыс орнатылғандығына көз жеткізіңіз.
 4. Құралдың қақпағын жабыңыз
 - **Назар аударыңыз!**
Егер құралдың қақпағы дұрыс орнатылмаса, шыққан нәтиже күтілетін талапқа сәйкес болмауы мүмкін.
 5. Құралды іске қосыңыз
 - Дисплейдің көмескі жарығы жаңады да, “СТАРТ” сенсорлық батырмасының индикаторы жыпылықтай бастайды.
 6. “МЭЗІР” сенсорлық батырмасына басу арқылы «Соте» бағдарламасын таңдаңыз
 - Дисплейдің бетінде таймер және «Соте» жазбасы жыпылықтай бастайды.
 - Жыпылықтап тұрған таймердің бетінде уақыттың мәні көрсетіледі, осы бағдарлама үшін белгіленген уақыт режимі бойынша тағамды әзірлеу уақыты – 2 сағат.
 7. Тағамның рецептісіне сәйкес және өнімдердің бастапқы температурасына байланысты әзірлеудің уақытын белгілеңіз
 - Әзірлеудің уақыт диапазоны тағамның рецептурасына сәйкес 1 сағаттан бастап 8 сағатқа дейін өзгеруі мүмкін.
 - “◀ САҒАТ” сенсорлық батырмасына кезек-кезегімен басу арқылы әзірлеу уақытының мәнін 1 сағат қадамымен сағатты орнатыңыз және “МИНУТТАР ▶” сенсорлық батырмасына басу арқылы 30 минут қадамымен минутты орнатыңыз.
 - Әзірлеу уақытын орнату барысында дисплейдің бетінде таймер, жұмыс индикаторы, сонымен қатар “СТАРТ” сенсорлық батырмасының индикаторы жыпылықтайды.
 8. Әзірлеу бағдарламасын іске қосыңыз
 - Енгізілген жаңа параметрлермен жұмысты бастау үшін “СТАРТ” сенсорлық батырмасын басыңыз.

- Құрылғы дыбыстық сигналын шығарады.
- Әзірлеу үдерісі бойы дисплейдің бетінде әзірлеу бағдарламаның индикаторы, таймер және жұмыс индикаторы, сонымен қатар “СТАРТ” сенсорлық батырмасының индикаторы жыпылықтайды.
- Сонымен қатар дисплейдің бетінде “ЖЫЛЫТУ/ БОЛДЫРМАУ” сенсорлық батырмасының индикаторы жанады, бұл бағдарламаның жұмыс уақытысы аяқталғаннан кейін, құрылғы автоматты түрде ЖЫЛЫТУ режиміне өтетіндігін білдіреді.
- Мультипісіргіш бекітілген бағдарлама бойынша әзірлеуді бастайды.

9. Бағдарламаның аяқталуы

- Мультипісіргіш жұмыс уақыты аяқталғысымен дыбыстық сигнал шығарады.
- Мультипісіргіш автоматты түрде ЖЫЛЫТУ режиміне өтеді, егер бұл режим алдын-ала сөндірілген болмаса (4.3. тармағын қараңыз).
- ЖЫЛЫТУ режимі қосылып тұрған кезде дисплейдің бетінде тағамның қаншама уақыт бойы жылып жатқандығын көрсететін уақыттың тікелей есебі көрініс табады, осы сәтте “ЖЫЛЫТУ/БОЛДЫРМАУ” сенсорлық батырмасының индикаторы жанып тұрады.

10. Құралды сөндіріңіз

«Қуыру» бағдарламасы

«Қуыру» бағдарламасы тағамды аздап қызартып қуыруға арналған. Рецептүра мен тағам түрлеріне қарай қажетті уақыттық және температуралық режимдерді таңдап алуға болады.

Бұл бағдарламада әзірлеу кезінде **қақпақты ашық күйінде қалдыруға** кеңес беріледі. Қуыруды қажет ететін өнімдерді уақыттың кері есебі басталғаннан кейін алдын-ала қызған тостаққа салыңыз.

Бұл бағдарлама үшін кейінге қалдырылған старт функциясы қол жетімді (4.2. тармағын қараңыз).

Назар аударыңыз!

«Қуыру» режимі қосылып тұрған кезде мультипісіргіш құралды қараусыз қалдырмаңыз.

1. Батырманы басу арқылы құралдың қақпағын ашыңыз

- Әзірлеуді бастаудан бұрын құралдың ішкі және сыртқы бөліктерінің орамадан босағанына және лас еместігіне көз жеткізіңіз.
- Ішкі тостақ пен қызыдыру қабатының арасында сұйықтық төгіліп қалмағанына немесе ешқандай бөгде заттардың жоқ екендігіне көз жеткізіңіз.

2. Азық өнімдерді қуыру үшін қажетті мөлшерде тостаққа май құйыңыз

3. Тостақты мультипісіргішке орнатыңыз
- Әрдайым тостақтың өз орнына қисаймай орнықты тұрғандығына және дұрыс орнатылғандығына көз жеткізіңіз.
4. Құралды іске қосыңыз
5. “МӘЗІР” сенсорлық батырмасына басу арқылы «Қуыру» бағдарламасын таңдаңыз
6. Тағамның рецептурасына сәйкес әзірлеу уақытысын орнатыңыз
7. Тағамның рецептурасына сәйкес әзірлеу температурасын өзгертіп, орнатыңыз
- Дисплейдің көмескі жарығы жаңады да, “СТАРТ” сенсорлық батырмасының индикаторы жыпылықтай бастайды.
 - Дисплейдің бетінде таймер және «Қуыру» жазбасы жыпылықтай бастайды.
 - Жыпылықтап тұрған таймердің бетінде уақыттың мәні көрсетіледі, осы бағдарлама үшін белгіленген уақыт режимі бойынша тағамды әзірлеу уақыты – 30 минут.
 - Әзірлеудің уақыт диапазоны тағамның рецептурасына сәйкес 10 минуттан бастап 1 сағатқа дейін өзгеруі мүмкін.
 - “◀ САҒАТ” сенсорлық батырмасына кезек-кезегімен басу арқылы әзірлеу уақытының мәнін 1 сағат қадамымен сағатты орнатыңыз және “МИНУТТАР ▶” сенсорлық батырмасына басу арқылы 5 минут қадамымен минутты орнатыңыз.
 - Әзірлеу уақытын орнату барысында дисплейдің бетінде таймер, жұмыс индикаторы, әзірлеу бағдарламаның индикаторы және әзірлеу кезеңінің индикаторы, сонымен қатар “СТАРТ” сенсорлық батырмасының индикаторы жыпылықтайды.
 - “ТЕМПЕРАТУРА/КЕЙІНГЕ ҚАЛДЫРЫЛҒАН СТАРТ” сенсорлық батырмасына басыңыз.
 - Дисплейдің бетінде бұл бағдарлама үшін температуралық режимі бойынша бекітілген температураның мәні жыпылықтай бастайды - 160°C.
 - “◀ САҒАТ” және “МИНУТТАР ▶” сенсорлық батырмаларына басу арқылы әзірлеу температурасын 10 °C ауыспалы қадамымен орнатыңыз.
 - Әзірлеу температураның диапазоны тағам әзірлеудің рецептурасына қарай 100°C градустан бастап 160°C градусқа дейін өзгеруі мүмкін, 10°C градус қадамымен орнатылады.
 - Орнатыларды енгізу барысында дисплейдің бетінде температураның мәні, әзірлеу бағдарламаның индикаторы және жұмыс индикаторы, сондай-ақ “СТАРТ” сенсорлық батырмасының индикаторы жыпылықтайды.

8. Әзірлеу бағдарламасын іске қосыңыз

- Енгізілген жаңа параметрлермен жұмысты бастау үшін “СТАРТ” сенсорлық батырмасын басыңыз.
- Құрылғы дыбыстық сигналын шығарады.
- Әзірлеу үдерісі бойы дисплейдің бетінде әзірлеу бағдарламаның индикаторы, таймер және жұмыс индикаторы, сонымен қатар “СТАРТ” сенсорлық батырмасының индикаторы жыпылықтайды.
- Сонымен қатар дисплейдің бетінде “ЖЫЛЫТУ/ БОЛДЫРМАУ” сенсорлық батырмасының индикаторы жанады, бұл бағдарламаның жұмыс уақытысы аяқталғаннан кейін, құрылғы автоматты түрде ЖЫЛЫТУ режиміне өтетіндігін білдіреді.
- Мультитіпсізгіш бекітілген бағдарлама бойынша әзірлеуді бастайды.

9. Құралдың тостағаны қызғаннан кейін, оған қажетті қоспалардың барлығын салыңыз

- Мультитіпсізгіш жұмыс уақыты аяқталғысымен дыбыстық сигнал шығарады.
- Дисплейдің бетінде әзірлеу уақытысының кері есебі басталады.
- Тағамды қуыру барысында оның күйіп қалуын алдын алу және тағамның әзірленуін бақылау үшін өнімдерді араластырып, кері бетіне аудару қажет. Егер өнімдер белгіленген уақыттан ерте әзірленетін болса – “ЖЫЛЫТУ/БОЛДЫРМАУ” батырмасына басу арқылы бағдарламаны қолмен сөндіріңіз.

Құралдың қақпағын ЖАППАҢЫЗ.

Назар аударыңыз!

- Егер құралдың қақпағы дұрыс орнатылмаса, шыққан нәтиже күтілетін талапқа сәйкес болмауы мүмкін.

10. Бағдарламаның аяқталуы

- Мультитіпсізгіш жұмыс уақыты аяқталғысымен дыбыстық сигнал шығарады.
- Мультитіпсізгіш автоматты түрде ЖЫЛЫТУ режиміне өтеді, егер бұл режим алдын-ала сөндірілген болмаса (4.3. тармағын қараңыз).
- ЖЫЛЫТУ режимі қосылып тұрған кезде дисплейдің бетінде тағамның қаншама уақыт бойы жылып жатқандығын көрсететін уақыттың тікелей есебі көрініс табады, осы сәтте “ЖЫЛЫТУ/БОЛДЫРМАУ” сенсорлық батырмасының индикаторы жанып тұрады.

11. Құралды сөндіріңіз

«Буда пісіру» бағдарламасы

PMС 0517 Expert Мультитіпісіргіш Сіздің ас үйіңіздегі дәстүрлі булап пісіргіштерді алмастыра алады. “Буда пісіру” бағдарламасы өнімдердің дәрумендері мен пайдалы қасиеттерін сақтай отырып, тағамды буда әзірлеуге мүмкіндік береді. Арнайы буда пісіргіш - контейнер құрылғының жинағымен бірге жеткізіледі.

Бұл бағдарламада әзірлеу кезінде **қақпақты жабық күйінде қалдыруға** кеңес беріледі.

Бұл бағдарлама үшін кейінге қалдырылған старт функциясы қол жетімді (4.2. тармағын қараңыз).

1. Батырманы басу арқылы құралдың қақпағын ашыңыз
 - Әзірлеуді бастаудан бұрын құралдың ішкі және сыртқы бөліктерінің орамадан босағанына және лас еместігіне көз жеткізіңіз.
 - Ішкі тостақ пен қызыдыру қабатының арасында сұйықтық төгіліп қалмағанына немесе ешқандай бөгде заттардың жоқ екендігіне көз жеткізіңіз.
2. Суды қажетті мөлшерде тостаққа құйыңыз. Қажетті қоспалардың барлығын рецептураға сәйкесе, буда пісіргіш-контейнерге салыңыз, контейнерді тостаққа орнатыңыз
 - Тостақты сумен оның 1/4 бөлігінен артық толтырмаңыз.
 - Тостаққа салынатын өнімдердің арасалмағын (ұсыңылған мөлшерлігін) сақтаңыз.
Назар аударыңыз!
Тостақта су болуы қажет.
3. Тостақты мультитіпісіргішке орнатыңыз
4. Құралдың қақпағын жабыңыз
 - Әрдайым тостақтың өз орнына қисаймай орнықты тұрғандығына және дұрыс орнатылғандығына көз жеткізіңіз.
Назар аударыңыз!
Егер құралдың қақпағы дұрыс орнатылмаса, шыққан нәтиже күтілетін талапқа сәйкес болмауы мүмкін.
5. Құралды іске қосыңыз
6. “МӘЗІР” сенсорлық батырмасына басу арқылы «Буда пісіру» бағдарламасын таңдаңыз
 - Дисплейдің көмескі жарығы жаңады да, “СТАРТ” сенсорлық батырмасының индикаторы жыпылықтай бастайды.
 - Дисплейдің бетінде таймер, жұмыс индикаторы және «Буда пісіру» бағдарламасының индикаторы жыпылықтай бастайды.
 - Жыпылықтап тұрған таймердің бетінде уақыттың мәні көрсетіледі, осы бағдарлама үшін белгіленген уақыт режимі бойынша тағамды әзірлеу уақыты – 5 минут.
7. Тағамның рецептурасына сәйкес әзірлеу уақытысын орнатыңыз
 - Әзірлеудің уақыт диапазоны тағамның рецептурасына сәйкес 5 минуттан бастап 1 сағатқа дейін өзгеруі мүмкін.

- “◀ САҒАТ” сенсорлық батырмасына кезек-кезегімен басу арқылы әзірлеу уақытының мәнін 1 сағат қадамымен сағатты орнатыңыз және “МИНУТТАР ▶” сенсорлық батырмасына басу арқылы 1 минут қадамымен минутты орнатыңыз.
- Әзірлеу уақытын орнату барысында дисплейдің бетінде таймер, жұмыс индикаторы, әзірлеу бағдарламаның индикаторы, сонымен қатар “СТАРТ” сенсорлық батырмасының индикаторы жыпылықтайды.

8. Әзірлеу бағдарламасын іске қосыңыз

- Енгізілген жаңа параметрлермен жұмысты бастау үшін “СТАРТ” сенсорлық батырмасын басыңыз.
- Құрылғы дыбыстық сигналын шығарады.
- Әзірлеу үдерісі бойы дисплейдің бетінде әзірлеу бағдарламаның индикаторы, таймер және жұмыс индикаторы, сонымен қатар “СТАРТ” сенсорлық батырмасының индикаторы жыпылықтайды.
- Сонымен қатар дисплейдің бетінде “ЖЫЛЫТУ/ БОЛДЫРМАУ” сенсорлық батырмасының индикаторы жанады, бұл бағдарламаның жұмыс уақытысы аяқталғаннан кейін, құрылғы автоматты түрде ЖЫЛЫТУ режиміне өтетіндігін білдіреді.
- Мультитісіргіш бекітілген бағдарлама бойынша әзірлеуді бастайды.
- Уақыттың кері есебі тостақ 100 °C градусқа дейін жеткен соң, яғни құрал жұмыс температурасына дейін қызғаннан кейін ғана басталады.

9. Бағдарламаның аяқталуы

- Мультитісіргіш жұмыс уақыты аяқталғысымен дыбыстық сигнал шығарады.
- Мультитісіргіш автоматты түрде ЖЫЛЫТУ режиміне өтеді, егер бұл режим алдын-ала сөндірілген болмаса (4.3. тармағын қараңыз).
- ЖЫЛЫТУ режимі қосылып тұрған кезде дисплейдің бетінде тағамның қаншама уақыт бойы жылып жатқандығын көрсететін уақыттың тікелей есебі көрініс табады, осы сәтте “ЖЫЛЫТУ/БОЛДЫРМАУ” сенсорлық батырмасының индикаторы жанып тұрады.

10. Құралды сөндіріңіз

«Пицца» бағдарламасы

Бұл бағдарламасы танымал итальяндық тағам – пиццаны әзірлеуге арналған.

Бұл бағдарламада әзірлеу кезінде **қақпақты жабық күйінде қалдыруға** кеңес беріледі.

Бұл бағдарлама үшін кейінге қалдырылған старт функциясы қол жетімді (4.2. тармағын қараңыз).

1. Батырманы басу арқылы құралдың қақпағын ашыңыз
 - Әзірлеуді бастаудан бұрын құралдың ішкі және сыртқы бөліктерінің орамадан босағанына және лас еместігіне көз жеткізіңіз.
 - Ішкі тостақ пен қызыдыру қабатының арасында сұйықтық төгіліп қалмағанына немесе ешқандай бөгде заттардың жоқ екендігіне көз жеткізіңіз.
2. Қажетті қоспалардың барлығын рецептураға сәйкесінше, тостаққа салыңыз
 - Тостаққа салынатын өнімдердің арасалмағын (ұсыңылған мөлшерлігін), сондай-ақ оларды салу реттілігін сақтаңыз.
 - Қажетті қоспалардың барлығын «Қуыру» бағдарлама бойынша рецептураға сәйкесінше алдын-ала қуыруға болады (егер бұл рецептура бойынша қажет болған жағдайда).
3. Тостақты мультипісіргішке орнатыңыз
 - Әрдайым тостақтың өз орнына қисаймай орнықты тұрғандығына және дұрыс орнатылғандығына көз жеткізіңіз.
4. Құралдың қақпағын жабыңыз
5. Құралды іске қосыңыз
6. “МӘЗІР” сенсорлық батырмасына басу арқылы «Пицца» бағдарламасын таңдаңыз
 - Назар аударыңыз!
Егер құралдың қақпағы дұрыс орнатылмаса, шыққан нәтиже күтілетін талапқа сәйкес болмауы мүмкін.
 - Дисплейдің көмескі жарығы жаңады да, “СТАРТ” сенсорлық батырмасының индикаторы жыпылықтай бастайды.
7. Тағамның рецептісіне сәйкес және өнімдердің бастапқы температурасына байланысты
 - Дисплейдің бетінде таймер, жұмыс индикаторы және «Пицца» бағдарламасының индикаторы жыпылықтай бастайды.
 - Жыпылықтап тұрған таймердің бетінде уақыттың мәні көрсетіледі, осы бағдарлама үшін белгіленген уақыт режимі бойынша тағамды әзірлеу уақыты – 20 минут.
 - Әзірлеудің уақыт диапазоны тағамның рецептурасына сәйкес 20 минуттан бастап 1 сағатқа дейін өзгеруі мүмкін.

әзірлеудің уақытын белгілеңіз

- “◀ САҒАТ” сенсорлық батырмасына кезек-кезегімен басу арқылы әзірлеу уақытының мәнін 1 сағат қадамымен сағатты орнатыңыз және “МИНУТТАР ▶” сенсорлық батырмасына басу арқылы 5 минут қадамымен минутты орнатыңыз.
- Әзірлеу уақытын орнату барысында дисплейдің бетінде таймер, жұмыс индикаторы, әзірлеу бағдарламаның индикаторы, сонымен қатар “СТАРТ” сенсорлық батырмасының индикаторы жыпылықтайды.

8. Әзірлеу бағдарламасын іске қосыңыз

- Енгізілген жаңа параметрлермен жұмысты бастау үшін “СТАРТ” сенсорлық батырмасын басыңыз.
- Құрылғы дыбыстық сигналын шығарады.
- Әзірлеу үдерісі бойы дисплейдің бетінде әзірлеу бағдарламаның индикаторы, таймер және жұмыс индикаторы, сонымен қатар “СТАРТ” сенсорлық батырмасының индикаторы жыпылықтайды.
- Сонымен қатар дисплейдің бетінде “ЖЫЛЫТУ/ БОЛДЫРМАУ” сенсорлық батырмасының индикаторы жанады, бұл бағдарламаның жұмыс уақытысы аяқталғаннан кейін, құрылғы автоматты түрде ЖЫЛЫТУ режиміне өтетіндігін білдіреді.
- Мультитісіргіш бекітілген бағдарлама бойынша әзірлеуді бастайды.

9. Бағдарламаның аяқталуы

- Мультитісіргіш жұмыс уақыты аяқталғысымен дыбыстық сигнал шығарады.
- Мультитісіргіш автоматты түрде ЖЫЛЫТУ режиміне өтеді, егер бұл режим алдын-ала сөндірілген болмаса (4.3. тармағын қараңыз).
- ЖЫЛЫТУ режимі қосылып тұрған кезде дисплейдің бетінде тағамның қаншама уақыт бойы жылып жатқандығын көрсететін уақыттың тікелей есебі көрініс табады, осы сәтте “ЖЫЛЫТУ/БОЛДЫРМАУ” сенсорлық батырмасының индикаторы жанып тұрады.

10. Құралды сөндіріңіз

«Сосискалар/Тұшпара» бағдарламасы

Бұл бағдарлама арнайы тұшпара мен сосискаларды дайындауға арналған.

Назар аударыңыз!

Аталған бағдарламада әзірлегенде **су қайнағанша** қақпақты **жабық күйінде ұстуға** кеңес беріледі, ал су қайнап, **азық өнімдерді тостаққа**

салғаннан кейін ашық күйінде ұстаған дұрыс, себебі, әзірлеу барысында көп көпіршік түзілуі мүмкін.

Бұл бағдарлама үшін кейінге қалдырылған старт функциясы қол жетімді (4.2. тармағын қараңыз).

1. Батырманы басу арқылы құралдың қақпағын ашыңыз
 - Әзірлеуді бастаудан бұрын құралдың ішкі және сыртқы бөліктерінің орамадан босағанына және лас еместігіне көз жеткізіңіз.
 - Ішкі тостақ пен қызыдыру қабатының арасында сұйықтық төгіліп қалмағанына немесе ешқандай бөгде заттардың жоқ екендігіне көз жеткізіңіз.
2. Суды қажетті мөлшерде тостаққа құйыңыз
 - Суды тостақтың жартысына дейін құйюға кеңес беріледі, судың максималды деңгейі – тостақтың 2/3 көлемі.
3. Тостақты мультипісiргiшке орнатыңыз
 - Әрдайым тостақтың өз орнына қисаймай орнықты тұрғандығына және дұрыс орнатылғандығына көз жеткізіңіз.
4. Құралдың қақпағын жабыңыз
 - Су қайнағанша құралдың қақпағы жабық күйінде болу қажет.
5. Құралды іске қосыңыз
 - Дисплейдің көмескі жарығы жаңады да, “СТАРТ” сенсорлық батырмасының индикаторы жыпылықтай бастайды.
6. “МӘЗІР” сенсорлық батырмасына басу арқылы «Сосискалар/Тұшпара» бағдарламасын таңдаңыз
 - Дисплейдің бетінде таймер, жұмыс индикаторы және «Сосискалар/Тұшпара» бағдарламасының индикаторы жыпылықтай бастайды.
 - Жыпылықтап тұрған таймердің бетінде уақыттың мәні көрсетіледі, осы бағдарлама үшін белгіленген уақыт режимі бойынша тағамды әзірлеу уақыты – 15 минут.
7. Тағамның рецептурасына сәйкес әзірлеу уақытысын орнатыңыз
 - Әзірлеудің уақыт диапазоны тағамның рецептурасына сәйкес 8 минуттан бастап 50 минутқа дейін өзгеруі мүмкін.
 - “МИНУТТАР ” сенсорлық батырмасына басу арқылы 1 минут қадамымен минутты орнатыңыз.
 - Әзірлеу уақытын орнату барысында дисплейдің бетінде таймер, жұмыс индикаторы және әзірлеу бағдарламаның индикаторы, сонымен қатар “СТАРТ” сенсорлық батырмасының индикаторы жыпылықтайды.

8. Әзірлеу бағдарламасын іске қосыңыз

- Енгізілген жаңа параметрлермен жұмысты бастау үшін “СТАРТ” сенсорлық батырмасын басыңыз.
- Құрылғы дыбыстық сигналын шығарады.
- Әзірлеу үдерісі бойы дисплейдің бетінде әзірлеу бағдарламаның индикаторы, таймер және жұмыс индикаторы, сонымен қатар “СТАРТ” сенсорлық батырмасының индикаторы жыпылықтайды.
- Сонымен қатар дисплейдің бетінде "ЖЫЛЫТУ/ БОЛДЫРМАУ" сенсорлық батырмасының индикаторы жанады, бұл бағдарламаның жұмыс уақытысы аяқталғаннан кейін, құрылғы автоматты түрде ЖЫЛЫТУ режиміне өтетіндігін білдіреді.
- Мультипісіргіш бекітілген бағдарлама бойынша әзірлеуді бастайды.

9. Су қайнағаннан кейін қажетті қоспалардың барлығын тостаққа салыңыз

- Су қайнағаннан кейін мультипісіргіш дыбыстық сигнал шығарады.
- Дисплейдің бетінде әзірлеу уақытысының кері есебі көрініс табады
- Құралдың қақпағын абайлап ашып, қажетті қоспалардың барлығын тостаққа салыңыз.
- **Құралдың қақпағын ЖАППАҢЫЗ.**
- **Назар аударыңыз!**
- Егер құралдың қақпағы дұрыс орнатылмаса, шыққан нәтиже күтілетін талапқа сәйкес болмауы мүмкін.

10. Бағдарламаның аяқталуы

- Мультипісіргіш жұмыс уақыты аяқталғысымен дыбыстық сигнал шығарады.
- Мультипісіргіш автоматты түрде ЖЫЛЫТУ режиміне өтеді, егер бұл режим алдын-ала сөндірілген болмаса (4.3. тармағын қараңыз).
- ЖЫЛЫТУ режимі қосылып тұрған кезде дисплейдің бетінде тағамның қаншама уақыт бойы жылып жатқандығын көрсететін уақыттың тікелей есебі көрініс табады, осы сәтте “ЖЫЛЫТУ/БОЛДЫРМАУ” сенсорлық батырмасының индикаторы жанып тұрады.

11. Құралды сөндіріңіз

«Бұршақтар» бағдарламасы

Бұл бағдарламасы бұршақ дақылдардан тағамдарды әзірлеуге арналған.

Бұл бағдарламада әзірлеу кезінде **қақпақты жабық күйінде қалдыруға** кеңес беріледі.

Бұл бағдарлама үшін кейінге қалдырылған старт функциясы қол жетімді (4.2. тармағын қараңыз).

1. Батырманы басу арқылы құралдың қақпағын ашыңыз
 - Әзірлеуді бастаудан бұрын құралдың ішкі және сыртқы бөліктерінің орамадан босағанына және лас еместігіне көз жеткізіңіз.
 - Ішкі тостақ пен қызыдыру қабатының арасында сұйықтық төгіліп қалмағанына немесе ешқандай бөгде заттардың жоқ екендігіне көз жеткізіңіз.
2. Қажетті қоспалардың барлығын рецептураға сәйкесінше, тостаққа салыңыз
 - Тостаққа салынатын өнімдердің арасалмағын (ұсыңылған мөлшерлігін), сондай-ақ оларды салу реттілігін сақтаңыз.
3. Тостақты мультипісіргішке орнатыңыз
 - Әрдайым тостақтың өз орнына қисаймай орнықты тұрғандығына және дұрыс орнатылғандығына көз жеткізіңіз.
4. Құралдың қақпағын жабыңыз
 - **Назар аударыңыз!**
Егер құралдың қақпағы дұрыс орнатылмаса, шыққан нәтиже күтілетін талапқа сәйкес болмауы мүмкін.
5. Құралды іске қосыңыз
 - Дисплейдің көмескі жарығы жаңады да, “СТАРТ” сенсорлық батырмасының индикаторы жыпылықтай бастайды.
6. “МӘЗІР” сенсорлық батырмасына басу арқылы «Бұршақтар» бағдарламасын таңдаңыз
 - Дисплейдің бетінде таймер, жұмыс индикаторы және «Бұршақтар» бағдарламасының индикаторы жыпылықтай бастайды.
 - Жыпылықтап тұрған таймердің бетінде уақыттың мәні көрсетіледі, осы бағдарлама үшін белгіленген уақыт режимі бойынша тағамды әзірлеу уақыты – 1 сағат.
7. Тағамның рецептісіне сәйкес және өнімдердің бастапқы температурасына байланысты әзірлеудің уақытын белгілеңіз
 - Әзірлеудің уақыт диапазоны тағамның рецептурасына сәйкес 1 сағаттан бастап 4 сағатқа дейін өзгеруі мүмкін.
 - “◀ САҒАТ” сенсорлық батырмасына кезек-кезегімен басу арқылы әзірлеу уақытының мәнін 1 сағат қадамымен сағатты орнатыңыз және “МИНУТТАР ▶” сенсорлық батырмасына басу арқылы 10 минут қадамымен минутты орнатыңыз.
 - Әзірлеу уақытын орнату барысында дисплейдің бетінде таймер, жұмыс индикаторы және әзірлеу бағдарламаның индикаторы, сонымен қатар “СТАРТ” сенсорлық батырмасының индикаторы жыпылықтайды.
8. Әзірлеу бағдарламасын іске қосыңыз
 - Енгізілген жаңа параметрлермен жұмысты бастау үшін “СТАРТ” сенсорлық батырмасын басыңыз.

- Құрылғы дыбыстық сигналын шығарады.
- Әзірлеу үдерісі бойы дисплейдің бетінде әзірлеу бағдарламаның индикаторы, таймер және жұмыс индикаторы, сонымен қатар “СТАРТ” сенсорлық батырмасының индикаторы жыпылықтайды.
- Сонымен қатар дисплейдің бетінде “ЖЫЛЫТУ/ БОЛДЫРМАУ” сенсорлық батырмасының индикаторы жанады, бұл бағдарламаның жұмыс уақытысы аяқталғаннан кейін, құрылғы автоматты түрде ЖЫЛЫТУ режиміне өтетіндігін білдіреді.
- Мультипісіргіш бекітілген бағдарлама бойынша әзірлеуді бастайды.

9. Бағдарламаның аяқталуы

- Мультипісіргіш жұмыс уақыты аяқталғысымен дыбыстық сигнал шығарады.
- Мультипісіргіш автоматты түрде ЖЫЛЫТУ режиміне өтеді, егер бұл режим алдын-ала сөндірілген болмаса (4.3. тармағын қараңыз).
- ЖЫЛЫТУ режимі қосылып тұрған кезде дисплейдің бетінде тағамның қаншама уақыт бойы жылып жатқандығын көрсететін уақыттың тікелей есебі көрініс табады, осы сәтте “ЖЫЛЫТУ/БОЛДЫРМАУ” сенсорлық батырмасының индикаторы жанып тұрады.

10. Құралды сөндіріңіз

«Қыздырып пісіру» бағдарламасы

«Қыздырып пісіру» бағдарламасы көкөністерді, етті, балықты қыздырып пісіруге, күрделі көп компонентті запеканкалар мен басқа да тағамдарды әзірлеуге арналған. Бұл бағдарламада әзірлеу кезінде **қақпақты жабық күйінде қалдыруға** кеңес беріледі.

Бұл бағдарлама үшін кейінге қалдырылған старт функциясы қол жетімді (4.2. тармағын қараңыз).

1. Батырманы басу арқылы құралдың қақпағын ашыңыз
 - Әзірлеуді бастаудан бұрын құралдың ішкі және сыртқы бөліктерінің орамадан босағанына және лас еместігіне көз жеткізіңіз.
 - Ішкі тостақ пен қызыдыру қабатының арасында сұйықтық төгіліп қалмағанына немесе ешқандай бөгде заттардың жоқ екендігіне көз жеткізіңіз.
2. Қажетті қоспалардың барлығын рецептураға сәйкесінше, тостаққа салыңыз.
 - Тостаққа салынатын өнімдердің арасалмағын (ұсыңылған мөлшерлігін), сондай-ақ оларды салу реттілігін сақтаңыз.
3. Тостақты мультипісіргішке орнатыңыз
 - Әрдайым тостақтың өз орнына қисаймай орнықты тұрғандығына және дұрыс орнатылғандығына көз жеткізіңіз.

4. Құралдың қақпағын жабыңыз

5. Құралды іске қосыңыз

6. “МӘЗІР” сенсорлық батырмасына басу арқылы «Қыздырып пісіру» бағдарламасын таңдаңыз

7. Тағамның рецептурасына сәйкес әзірлеу уақытысын орнатыңыз

8. Әзірлеу бағдарламасын іске қосыңыз

Назар аударыңыз!

Егер құралдың қақпағы дұрыс орнатылмаса, шыққан нәтиже күтілетін талапқа сәйкес болмауы мүмкін.

- Дисплейдің көмескі жарығы жаңады да, “СТАРТ” сенсорлық батырмасының индикаторы жыпылықтай бастайды.
- Дисплейдің бетінде таймер, жұмыс индикаторы және «Қыздырып пісіру» бағдарламасының индикаторы жыпылықтай бастайды.
- Жыпылықтап тұрған таймердің бетінде уақыттың мәні көрсетіледі, осы бағдарлама үшін белгіленген уақыт режимі бойынша тағамды әзірлеу уақыты – 30 минут.
- Әзірлеудің уақыт диапазоны тағамның рецептурасына сәйкес 10 минуттан бастап 2 сағат 30 минутқа дейін өзгеруі мүмкін.
- “◀ САҒАТ” сенсорлық батырмасына кезек-кезегімен басу арқылы әзірлеу уақытының мәнін 1 сағат қадамымен сағатты орнатыңыз және “МИНУТТАР ▶” сенсорлық батырмасына басу арқылы 5 минут қадамымен минутты орнатыңыз.
- Әзірлеу уақытын орнату барысында дисплейдің бетінде таймер, жұмыс индикаторы және әзірлеу бағдарламаның индикаторы, сонымен қатар “СТАРТ” сенсорлық батырмасының индикаторы жыпылықтайды.
- Енгізілген жаңа параметрлермен жұмысты бастау үшін “СТАРТ” сенсорлық батырмасын басыңыз.
- Құрылғы дыбыстық сигналын шығарады.
- Әзірлеу үдерісі бойы дисплейдің бетінде әзірлеу бағдарламаның индикаторы, таймер және жұмыс индикаторы, сонымен қатар “СТАРТ” сенсорлық батырмасының индикаторы жыпылықтайды.
- Сонымен қатар дисплейдің бетінде “ЖЫЛЫТУ/ БОЛДЫРМАУ” сенсорлық батырмасының индикаторы жаңады, бұл бағдарламаның жұмыс уақытысы аяқталғаннан кейін, құрылғы автоматты түрде ЖЫЛЫТУ режиміне өтетіндігін білдіреді.
- Мультитірігіш бекітілген бағдарлама бойынша әзірлеуді бастайды.

9. Бағдарламаның аяқталуы

- Мультипісіргіш жұмыс уақыты аяқталғысымен дыбыстық сигнал шығарады.
- Мультипісіргіш автоматты түрде ЖЫЛЫТУ режиміне өтеді, егер бұл режим алдын-ала сөндірілген болмаса (4.3. тармағын қараңыз).
- ЖЫЛЫТУ режимі қосылып тұрған кезде дисплейдің бетінде тағамның қаншама уақыт бойы жылып жатқандығын көрсететін уақыттың тікелей есебі көрініс табады, осы сәтте “ЖЫЛЫТУ/БОЛДЫРМАУ” сенсорлық батырмасының индикаторы жанып тұрады.

10. Құралды сөндіріңіз

«Нәрсу» бағдарламасы

«Нәрсу» бағдарламасы әр түрлі жидек пен жемістерден нәрсу әзірлеуге арналған.

Бұл бағдарламада әзірлеу кезінде **қақпақты жабық күйінде қалдыруға** кеңес беріледі.

Бұл бағдарлама үшін кейінге қалдырылған старт функциясы қол жетімді (4.2. тармағын қараңыз).

1. Батырманы басу арқылы құралдың қақпағын ашыңыз

- Әзірлеуді бастаудан бұрын құралдың ішкі және сыртқы бөліктерінің орамадан босағанына және лас еместігіне көз жеткізіңіз.
- Ішкі тостақ пен қызыдыру қабатының арасында сұйықтық төгіліп қалмағанына немесе ешқандай бөгде заттардың жоқ екендігіне көз жеткізіңіз.

2. Қажетті қоспалардың барлығын рецептураға сәйкесінше, тостаққа салыңыз

- Тостаққа салынатын өнімдердің арасалмағын (ұсыңылған мөлшерлігін), сондай-ақ оларды салу реттілігін сақтаңыз.

3. Тостақты мультипісіргішке орнатыңыз

- Әрдайым тостақтың өз орнына қисаймай орнықты тұрғандығына және дұрыс орнатылғандығына көз жеткізіңіз.

4. Құралдың қақпағын жабыңыз

Назар аударыңыз!

Егер құралдың қақпағы дұрыс орнатылмаса, шыққан нәтиже күтілетін талапқа сәйкес болмауы мүмкін.

5. Құралды іске қосыңыз

- Дисплейдің көмескі жарығы жаңады да, “СТАРТ” сенсорлық батырмасының индикаторы жыпылықтай бастайды.

6. “МЭЗІР” сенсорлық батырмасына басу арқылы «Нәрсу» бағдарламасын таңдаңыз

- Дисплейдің бетінде таймер, жұмыс индикаторы және «Нәрсу» бағдарламасының индикаторы жыпылықтай бастайды.

- Жыпылықтап тұрған таймердің бетінде уақыттың мәні көрсетіледі, осы бағдарлама үшін белгіленген уақыт режимі бойынша тағамды әзірлеу уақыты – 1 сағат.
7. Тағамның рецептурасына сәйкес әзірлеу уақытысын орнатыңыз
- Әзірлеудің уақыт диапазоны тағамның рецептурасына сәйкес 20 минуттан бастап 3 сағатқа дейін өзгеруі мүмкін.
 - “◀ САҒАТ” сенсорлық батырмасына кезек-кезегімен басу арқылы әзірлеу уақытының мәнін 1 сағат қадамымен сағатты орнатыңыз және “МИНУТТАР ▶” сенсорлық батырмасына басу арқылы 5 минут қадамымен минутты орнатыңыз.
 - Әзірлеу уақытын орнату барысында дисплейдің бетінде таймер, жұмыс индикаторы және әзірлеу бағдарламаның индикаторы, сонымен қатар “СТАРТ” сенсорлық батырмасының индикаторы жыпылықтайды.
8. Әзірлеу бағдарламасын іске қосыңыз
- Енгізілген жаңа параметрлермен жұмысты бастау үшін “СТАРТ” сенсорлық батырмасын басыңыз.
 - Құрылғы дыбыстық сигналын шығарады.
 - Әзірлеу үдерісі бойы дисплейдің бетінде әзірлеу бағдарламаның индикаторы, таймер және жұмыс индикаторы, сонымен қатар “СТАРТ” сенсорлық батырмасының индикаторы жыпылықтайды.
 - Сонымен қатар дисплейдің бетінде “ЖЫЛЫТУ/ БОЛДЫРМАУ” сенсорлық батырмасының индикаторы жанады, бұл бағдарламаның жұмыс уақытысы аяқталғаннан кейін, құрылғы автоматты түрде ЖЫЛЫТУ режиміне өтетіндігін білдіреді.
 - Мультитісіргіш бекітілген бағдарлама бойынша әзірлеуді бастайды.
9. Бағдарламаның аяқталуы
- Мультитісіргіш жұмыс уақыты аяқталғысымен дыбыстық сигнал шығарады.
 - Мультитісіргіш автоматты түрде ЖЫЛЫТУ режиміне өтеді, егер бұл режим алдын-ала сөндірілген болмаса (4.3. тармағын қараңыз).
 - ЖЫЛЫТУ режимі қосылып тұрған кезде дисплейдің бетінде тағамның қаншама уақыт бойы жылып жатқандығын көрсететін уақыттың тікелей есебі көрініс табады, осы сәтте “ЖЫЛЫТУ/БОЛДЫРМАУ” сенсорлық батырмасының индикаторы жанып тұрады.
10. Құралды сөндіріңіз

«Бұқтырып дәмдеу» бағдарламасы

«Бұқтырып дәмдеу» бағдарламасының жұмысы тағамды орыс пешінде даяулау үдерісіне ұқсас. Тағам тұрақты түрде ұлғайтылатын температурада ұзақ және өте баяу бұқтыру жолымен әзірленеді, бұл өнімдердің пайдалы қасиеттерін сақтауға, сондай-ақ оған ерекше дәм сыйлауға мүмкіндік береді.

Бұл бағдарламада әзірлеу кезінде **қақпақты жабық күйінде қалдыруға** кеңес беріледі.

Бұл бағдарлама үшін кейінге қалдырылған старт функциясы қол жетімді (4.2. тармағын қараңыз).

1. Батырманы басу арқылы құралдың қақпағын ашыңыз
 - Әзірлеуді бастаудан бұрын құралдың ішкі және сыртқы бөліктерінің орамадан босағанына және лас еместігіне көз жеткізіңіз.
 - Ішкі тостақ пен қызыдыру қабатының арасында сұйықтық төгіліп қалмағанына немесе ешқандай бөгде заттардың жоқ екендігіне көз жеткізіңіз.
2. Қажетті қоспалардың барлығын рецептураға сәйкесінше, тостаққа салыңыз
 - Тостаққа салынатын өнімдердің арасалмағын (ұсыңылған мөлшерлігін), сондай-ақ оларды салу реттілігін сақтаңыз.
 - Қажетті қоспалардың барлығын «Қуыру» бағдарлама бойынша рецептураға сәйкесінше алдын-ала қуыруға болады.
 - Әрдайым тостақтың өз орнына қисаймай орнықты тұрғандығына және дұрыс орнатылғандығына көз жеткізіңіз.
3. Тостақты мультипісіргішке орнатыңыз
4. Құралдың қақпағын жабыңыз

Назар аударыңыз!
Егер құралдың қақпағы дұрыс орнатылмаса, шыққан нәтиже күтілетін талапқа сәйкес болмауы мүмкін.
5. Құралды іске қосыңыз
 - Дисплейдің көмескі жарығы жаңады да, “СТАРТ” сенсорлық батырмасының индикаторы жыпылықтай бастайды.
6. “МӘЗІР” сенсорлық батырмасына басу арқылы «Бұқтырып дәмдеу» бағдарламасын таңдаңыз
 - Дисплейдің бетінде таймер, жұмыс индикаторы және «Бұқтырып дәмдеу» бағдарламасының индикаторы жыпылықтай бастайды.
 - Жыпылықтап тұрған таймердің бетінде уақыттың мәні көрсетіледі, осы бағдарлама үшін белгіленген уақыт режимі бойынша тағамды әзірлеу уақыты – 5 сағат.
 - Әзірлеудің уақыт диапазоны тағамның рецептурасына сәйкес 1 сағаттан бастап 8 сағатқа дейін өзгеруі мүмкін.
7. Тағамның рецептурасына сәйкес әзірлеу уақытысын орнатыңыз

- “◀ САҒАТ” сенсорлық батырмасына кезек-кезегімен басу арқылы әзірлеу уақытының мәнін 1 сағат қадамымен сағатты орнатыңыз және “МИНУТТАР ▶” сенсорлық батырмасына басу арқылы 10 минут қадамымен минутты орнатыңыз.
- Әзірлеу уақытын орнату барысында дисплейдің бетінде таймер, жұмыс индикаторы және әзірлеу бағдарламаның индикаторы, сонымен қатар “СТАРТ” сенсорлық батырмасының индикаторы жыпылықтайды.

8. Әзірлеу бағдарламасын іске қосыңыз

- Енгізілген жаңа параметрлермен жұмысты бастау үшін “СТАРТ” сенсорлық батырмасын басыңыз.
- Құрылғы дыбыстық сигналын шығарады.
- Әзірлеу үдерісі бойы дисплейдің бетінде әзірлеу бағдарламаның индикаторы, таймер және жұмыс индикаторы, сонымен қатар “СТАРТ” сенсорлық батырмасының индикаторы жыпылықтайды.
- Сонымен қатар дисплейдің бетінде “ЖЫЛЫТУ/ БОЛДЫРМАУ” сенсорлық батырмасының индикаторы жанады, бұл бағдарламаның жұмыс уақытысы аяқталғаннан кейін, құрылғы автоматты түрде ЖЫЛЫТУ режиміне өтетіндігін білдіреді.
- Мультитісіргіш бекітілген бағдарлама бойынша әзірлеуді бастайды.

9. Бағдарламаның аяқталуы

- Мультитісіргіш жұмыс уақыты аяқталғысымен дыбыстық сигнал шығарады.
- Мультитісіргіш автоматты түрде ЖЫЛЫТУ режиміне өтеді, егер бұл режим алдын-ала сөндірілген болмаса (4.3. тармағын қараңыз).
- ЖЫЛЫТУ режимі қосылып тұрған кезде дисплейдің бетінде тағамның қаншама уақыт бойы жылып жатқандығын көрсететін уақыттың тікелей есебі көрініс табады, осы сәтте “ЖЫЛЫТУ/БОЛДЫРМАУ” сенсорлық батырмасының индикаторы жанып тұрады.

10. Құралды сөндіріңіз

«Сұлы жарма» бағдарламасы

Арнайы бағдарлама пайдалы және жұғымды таңғы асты сұлы жармадан тезірек әзірлеу үшін арналған.

Ұтымды температуралық режимнің арқасында ботқа күйіп кетпейді және өзінің барлық пайдалы қасиеттерін сақтап қалады.

Бұл бағдарламада әзірлеу кезінде **қақпақты жабық күйінде қалдыруға** кеңес беріледі.

Бұл бағдарлама үшін кейінге қалдырылған старт функциясы қол жетімді (4.2. тармағын қараңыз).

1. Батырманы басу арқылы құралдың қақпағын ашыңыз
 - Әзірлеуді бастаудан бұрын құралдың ішкі және сыртқы бөліктерінің орамадан босағанына және лас еместігіне көз жеткізіңіз.
 - Ішкі тостақ пен қызыдыру қабатының арасында сұйықтық төгіліп қалмағанына немесе ешқандай бөгде заттардың жоқ екендігіне көз жеткізіңіз.

2. Қажетті қоспалардың барлығын рецептураға сәйкесінше, тостаққа салыңыз
 - Тостаққа салынатын өнімдердің арасалмағын (ұсыңылған мөлшерлігін), сондай-ақ оларды салу реттілігін сақтаңыз.
 - Қажетті қоспалардың барлығын «Қуыру» бағдарлама бойынша рецептураға сәйкесінше алдын-ала қуыруға болады.

3. Тостақты мультипісіргішке орнатыңыз
 - Әрдайым тостақтың өз орнына қисаймай орнықты тұрғандығына және дұрыс орнатылғандығына көз жеткізіңіз.

4. Құралдың қақпағын жабыңыз

Назар аударыңыз!

Егер құралдың қақпағы дұрыс орнатылмаса, шыққан нәтиже күтілетін талапқа сәйкес болмауы мүмкін.

5. Құралды іске қосыңыз
 - Дисплейдің көмескі жарығы жаңады да, “СТАРТ” сенсорлық батырмасының индикаторы жыпылықтай бастайды.

6. “МӘЗІР” сенсорлық батырмасына басу арқылы «Сұлы жарма» бағдарламасын таңдаңыз
 - Дисплейдің бетінде таймер, жұмыс индикаторы және «Сұлы жарма» бағдарламасының индикаторы жыпылықтай бастайды.
 - Жыпылықтап тұрған таймердің бетінде уақыттың мәні көрсетіледі, осы бағдарлама үшін белгіленген уақыт режимі бойынша тағамды әзірлеу уақыты – 5 минут.

7. Тағамның рецептісіне сәйкес және өнімдердің бастапқы температурасына байланысты әзірлеудің уақытын белгілеңіз
 - Әзірлеудің уақыт диапазоны тағамның рецептурасына сәйкес 5 минуттан бастап 1 сағатқа дейін өзгеруі мүмкін.
 - “◀ САҒАТ” сенсорлық батырмасына кезек-кезегімен басу арқылы әзірлеу уақытының мәнін 1 сағат қадамымен сағатты орнатыңыз және “МИНУТТАР ▶” сенсорлық батырмасына басу арқылы 5 минут қадамымен минутты орнатыңыз.
 - Әзірлеу уақытын орнату барысында дисплейдің бетінде таймер, жұмыс

индикаторы және әзірлеу бағдарламаның индикаторы, сонымен қатар “СТАРТ” сенсорлық батырмасының индикаторы жыпылықтайды.

8. Әзірлеу бағдарламасын іске қосыңыз

- Енгізілген жаңа параметрлермен жұмысты бастау үшін “СТАРТ” сенсорлық батырмасын басыңыз.
- Құрылғы дыбыстық сигналын шығарады.
- Әзірлеу үдерісі бойы дисплейдің бетінде әзірлеу бағдарламаның индикаторы, таймер және жұмыс индикаторы, сонымен қатар “СТАРТ” сенсорлық батырмасының индикаторы жыпылықтайды.
- Сонымен қатар дисплейдің бетінде “ЖЫЛЫТУ/ БОЛДЫРМАУ” сенсорлық батырмасының индикаторы жанады, бұл бағдарламаның жұмыс уақытысы аяқталғаннан кейін, құрылғы автоматты түрде ЖЫЛЫТУ режиміне өтетіндігін білдіреді.
- Мультитісіргіш бекітілген бағдарлама бойынша әзірлеуді бастайды.

9. Бағдарламаның аяқталуы

- Мультитісіргіш жұмыс уақыты аяқталғысымен дыбыстық сигнал шығарады.
- Мультитісіргіш автоматты түрде ЖЫЛЫТУ режиміне өтеді, егер бұл режим алдын-ала сөндірілген болмаса (4.3. тармағын қараңыз).
- ЖЫЛЫТУ режимі қосылып тұрған кезде дисплейдің бетінде тағамның қаншама уақыт бойы жылып жатқандығын көрсететін уақыттың тікелей есебі көрініс табады, осы сәтте “ЖЫЛЫТУ/БОЛДЫРМАУ” сенсорлық батырмасының индикаторы жанып тұрады.

10. Құралды сөндіріңіз



«Зарарсыздандыру» бағдарламасы

«Зарарсыздандыру» бағдарламасы балалар тағамы мен ас бұйымдарын, консервілеуге арналған ыдыстарды, сондай-ақ өнімдермен толтырылған құтыларды өңдеуге арналған.

Бұл бағдарлама үшін кейінге қалдырылған старт функциясы қол жетімді (4.2. тармағын қараңыз).

1. Батырманы басу арқылы құралдың қақпағын ашыңыз

- Әзірлеуді бастаудан бұрын құралдың ішкі және сыртқы бөліктерінің орамадан босағанына және лас еместігіне көз жеткізіңіз.
- Ішкі тостақ пен қызыдыру қабатының арасында сұйықтық төгіліп қалмағанына немесе ешқандай бөгде заттардың жоқ екендігіне көз жеткізіңіз.

2. Тостақты мультипісіргішке орнатыңыз
 3. Тостаққа буда пісіруге арналған контейнерді орнатыңыз
 4. Буда пісіруге арналған контейнерге балалар тағамы бар ыдысты, үй тағам дайындамасын немесе зарарсыздандыруды қажет ететін ыдысты салыңыз
 5. Тостаққа суды оның 2/3 көлемінен аспайтындай етіп құйыңыз
 6. Құралдың қақпағын жабыңыз
 7. “МЭЗІР” сенсорлық батырмасына басу арқылы «Зарарсыздандыру» бағдарламасын таңдаңыз
 8. Бағдарламаның әзірлену уақытын орнатыңыз
 9. Әзірлеу бағдарламасын іске қосыңыз
- Әрдайым тостақтың өз орнына қисаймай орнықты тұрғандығына және дұрыс орнатылғандығына көз жеткізіңіз.
 - Құралдың қақпағын жабық күйінде қалдырыңыз.
 - Дисплейдің бетінде таймер, жұмыс индикаторы және «Зарарсыздандыру» бағдарламасының индикаторы жыпылықтай бастайды.
 - Жыпылықтап тұрған таймердің бетінде уақыттың мәні көрсетіледі, осы бағдарлама үшін белгіленген уақыт режимі бойынша тағамды әзірлеу уақыты – 20 минут.
 - Әзірлеудің уақыт диапазоны тағамның рецептурасына сәйкес 5 минуттан бастап 1 сағат 30 минутқа дейін өзгеруі мүмкін.
 - “ САҒАТ” сенсорлық батырмасына кезек-кезегімен басу арқылы әзірлеу уақытының мәнін 1 сағат қадамымен сағатты орнатыңыз және “МИНУТТАР ” сенсорлық батырмасына басу арқылы 5 минут қадамымен минутты орнатыңыз.
 - Әзірлеу уақытын орнату барысында дисплейдің бетінде таймер, жұмыс индикаторы, әзірлеу бағдарламаның индикаторы және әзірлеу кезеңінің индикаторы, сонымен қатар “СТАРТ” сенсорлық батырмасының индикаторы жыпылықтайды.
 - Енгізілген жаңа параметрлермен жұмысты бастау үшін “СТАРТ” сенсорлық батырмасын басыңыз.
 - Құрылғы дыбыстық сигналын шығарады.
 - Әзірлеу үдерісі бойы дисплейдің бетінде әзірлеу бағдарламаның индикаторы, таймер және жұмыс индикаторы, сонымен қатар “СТАРТ” сенсорлық

батырмасының индикаторы жыпылықтайды.

- Сонымен қатар дисплейдің бетінде "ЖЫЛЫТУ/ БОЛДЫРМАУ" сенсорлық батырмасының индикаторы жанады, бұл бағдарламаның жұмыс уақытысы аяқталғаннан кейін, құрылғы автоматты түрде ЖЫЛЫТУ режиміне өтетіндігін білдіреді.
- Мультипісіргіш бекітілген бағдарлама бойынша әзірлеуді бастайды.
- Құрал зарарсыздандыру температурасына дейін жеткен соң дисплейде уақытының кері есебі басталады.
- Мультипісіргіш жұмыс уақыты аяқталғысымен дыбыстық сигнал шығарады.
- Мультипісіргіш автоматты түрде ЖЫЛЫТУ режиміне өтеді, егер бұл режим алдынала сөндірілген болмаса (4.3. тармағын қараңыз).
- ЖЫЛЫТУ режимі қосылып тұрған кезде дисплейдің бетінде тағамның қаншама уақыт бойы жылып жатқандығын көрсететін уақыттың тікелей есебі көрініс табады, осы сәтте "ЖЫЛЫТУ/БОЛДЫРМАУ" сенсорлық батырмасының индикаторы жанып тұрады.

10. Бағдарламаның аяқталуы

11. Құралды сөндіріңіз

4.6. Тағам әзірлеу бағдарламалардың қысқаша кестесі

Әзірлеу бағдарламасы	Әзірлеу уақыты мен температурасы *	Қақпақтың орналасуы бойынша кеңестер	«Кейінге қалдырылған старт» функциясын қолдану мүмкіндігі
Мультиаспаз Plus	<p>Уақытты реттеу: 5 минуттан бастап 12 сағатқа дейін . Ауыспалы қадамымен орнатылады:</p> <ul style="list-style-type: none"> – 5 минуттан бастап 45 минутқа дейін болса – 1 минут қадамымен орнатылады, – 45 минуттан бастап 1.5 сағатқа дейін болса – 5 минут қадамымен орнатылады, – 1,5 сағаттан бастап 3 сағатқа дейін болса – 10 минут қадамымен орнатылады, – 3 сағаттан бастап 12 сағатқа дейін болса – 20 минут қадамымен орнатылады. <p>Температураны реттеу: 35 градустан бастап -160 °C градусқа дейін болса, 5°C градус қадамымен орнатылады.</p>	Ия	Ашық немесе жабық, тағамына қарай
Сүтті ботқа	<p>Уақыт режимі бойынша бекітілген әзірлеу уақытысы:1 сағат. Уақытты реттеу: 10 минуттан бастап – 1 сағат 30 минутқа дейін болса, 5 минуттық минимальді қадамымен орнатылады.</p>	Ия	Жабық
Пісірмелер	<p>Уақыт режимі бойынша бекітілген әзірлеу уақытысы:1 сағат. Уақытты реттеу: 30 минуттан бастап –3 сағат 30 минутқа дейін болса, 10 минуттық минимальді қадамымен орнатылады.</p>	Ия	Жабық
Паста	<p>Уақыт режимі бойынша бекітілген әзірлеу уақытысы: 8 минут. Уақытты реттеу: 8 минуттан бастап -20 минутқа дейін болса, 1 минуттық минимальді қадамымен орнатылады.</p>	Ия	Су қайнағанша жабық, содан кейін ашық күйде
Жарма	<p>Уақыт режимі бойынша бекітілген әзірлеу уақытысы: 40 минут.</p>	Ия	Жабық

		Уақытты реттеу: 20 минуттан бастап –2 сағатқа дейін болса, 5 минуттық қадамымен орнатылады.		
Тұнба		Уақыт режимі бойынша бекітілген әзірлеу уақытысы: 12 сағат. Уақытты реттеу: 6 сағаттан бастап –12 сағатқа дейін болса, 1 сағаттық минимальді қадамымен орнатылады.	Ия	Жабық
Нан	1 кезең	Уақыт режимі бойынша бекітілген әзірлеу уақытысы: 2 сағат, Уақытты реттеу: 30 минуттан бастап –3 сағатқа дейін болса, 5 минуттық минимальді қадамымен орнатылады. Температуралық режимі бойынша бекітілген әзірлеу температурасы: 35°C градус.	Ия	Жабық
	2 кезең	Уақыт режимі бойынша бекітілген әзірлеу уақытысы: 1 сағат 30 минуттан бастап –2 сағатқа дейін болса, 5 минуттық минимальді қадамымен орнатылады. Температуралық режимі бойынша бекітілген әзірлеу температурасы: 150°C градус.		
Көже		Уақыт режимі бойынша бекітілген әзірлеу уақытысы: 1 сағат. Уақытты реттеу: 30 минуттан бастап – 4 сағатқа дейін болса, 10 минуттық минимальді қадамымен орнатылады.	Ия	Жабық
Йогурт		Уақыт режимі бойынша бекітілген әзірлеу уақытысы: 8 сағат. Уақытты реттеу: 4 сағаттан бастап –12 сағатқа дейін болса, 1 сағаттық минимальді қадамымен орнатылады.	Ия	Жабық
Жылыту		Уақыт режимі бойынша бекітілген әзірлеу уақытысы: 20 минут. Уақытты реттеу: 10 минуттан бастап –1 сағатқа дейін болса, 5 минуттық минимальді қадамымен орнатылады.	Ия	Жабық
Майға қуыру		Уақыт режимі бойынша бекітілген әзірлеу уақытысы: 5 минут. Уақытты реттеу: 3 минуттан бастап 25 минутқа дейін болса, 1 минуттық минимальді қадамымен орнатылады.	Ия	Ашық

	Температуралық режимі бойынша бекітілген әзірлеу температурасы: 160°C. Температураны реттеу: 150 градустан бастап 170°C градусқа дейін болса, 10°C градус қадамымен орнатылады.		
Бұқтыру	Уақыт режимі бойынша бекітілген әзірлеу уақытысы: 2 сағат. Уақытты реттеу: 30 минуттан бастап –8 сағатқа дейін болса, 30 минуттық минимальді қадамымен орнатылады.	Ия	Жабық
Тосап	Уақыт режимі бойынша бекітілген әзірлеу уақытысы: 1 сағат. Уақытты реттеу: 30 минуттан бастап –4 сағатқа дейін болса, 5 минуттық минимальді қадамымен орнатылады.	Ия	Су қайнағанша жабық, содан кейін ашық күйде
Палау	Уақыт режимі бойынша бекітілген әзірлеу уақытысы: 1 сағат. Уақытты реттеу: 20 минуттан бастап –2 сағатқа дейін болса, 5 минуттық минимальді қадамымен орнатылады.	Ия	Жабық
Соте	Уақыт режимі бойынша бекітілген әзірлеу уақытысы: 2 сағат. Уақытты реттеу: 1 сағаттан бастап –8 сағатқа дейін болса, 30 минуттық минимальді қадамымен орнатылады.	Ия	Жабық
Қуыру	Уақыт режимі бойынша бекітілген әзірлеу уақытысы: 30 минут. Уақытты реттеу: 10 минуттан бастап –1 сағатқа дейін болса, 5 минуттық минимальді қадамымен орнатылады. Температуралық режимі бойынша бекітілген әзірлеу температурасы: 100°C градус. Температураны реттеу: 100 градустан бастап -160°C градусқа дейін, 10°C градус қадамымен орнатылады.	Ия	Ашық
Буда пісіру	Уақыт режимі бойынша бекітілген әзірлеу уақытысы: 5 минут. Уақытты реттеу: 5 минуттан бастап –1 сағатқа дейін болса, 1 минуттық минимальді қадамымен орнатылады.	Ия	Жабық

Пицца	Уақыт режимі бойынша бекітілген әзірлеу уақытысы: 20 минут. Уақытты реттеу: 20 минуттан бастап –1 сағатқа дейін болса, 5 минуттық минимальді қадамымен орнатылады.	Ия	Жабық
Сосискалар / Тұшпара	Уақыт режимі бойынша бекітілген әзірлеу уақытысы: 15 минут. Уақытты реттеу: 8 минуттан бастап –50 минутқа дейін болса, 1 минуттық минимальді қадамымен орнатылады.	Ия	Су қайнағанша жабық, содан кейін ашық күйде
Бұршақтар	Уақыт режимі бойынша бекітілген әзірлеу уақытысы: 1 сағат. Уақытты реттеу: 1 сағаттан бастап –4 сағатқа дейін болса, 10 минуттық минимальді қадамымен орнатылады.	Ия	Жабық
Қыздырып пісіру	Уақыт режимі бойынша бекітілген әзірлеу уақытысы: 30 минут. Уақытты реттеу: 10 минуттан бастап –2 сағат 30 минутқа дейін болса, 5 минуттық минимальді қадамымен орнатылады.	Ия	Жабық
Нәрсү	Уақыт режимі бойынша бекітілген әзірлеу уақытысы: 1 сағат. Уақытты реттеу: 20 минуттан бастап –3 сағатқа дейін болса, 10 минуттық минимальді қадамымен орнатылады.	Ия	Жабық
Бұқтырып дәмдеу	Уақыт режимі бойынша бекітілген әзірлеу уақытысы: 5 сағат. Уақытты реттеу: 1 сағаттан бастап –8 сағатқа дейін болса, 20 минуттық минимальді қадамымен орнатылады.	Ия	Жабық
Сұлы жарма	Уақыт режимі бойынша бекітілген әзірлеу уақытысы: 15 минут. Уақытты реттеу: 5 минуттан бастап –1 сағатқа дейін болса, 5 минуттық минимальді қадамымен орнатылады.	Ия	Жабық

Зарарсыздандыру	<p>Уақыт режимі бойынша бекітілген әзірлеу уақытысы: 20 минут.</p> <p>Уақытты реттеу: 5 минуттан бастап 1 сағат 30 минутқа дейін, 5 минуттық минимальді қадамымен орнатылады.</p>	Ия	Жабық
-----------------	---	----	-------

*Температураны қолмен реттеу мүмкіндігі бар бағдарламаларда пайдаланушы қажетті температуралық көрсеткішті қолмен орнатады, өнімнің даярлығы температуралық көрсеткішті таңдау дұрыстығы мен әзірлеу уақытысына тікелей байланысты. Автоматты бағдарламалардың температура реттеулері анықтама үшін берілген, әзірлеу үдерісі барысында оның көрсеткішін өзгерту пайдаланушының қатысуынсыз автоматты түрде жүреді.

Бағдарлама жұмысының әр түрлі кезеңдерінде (тостақтың ішіндегі өнімге байланысты) температуралық көрсеткіші қалыпты болып табылатын анықтамада берілген көрсеткіштен өзгеше болуы мүмкін.

Мысалы: 115 °C белгіленген температурасында, сондай-ақ тостақтың ішінде сұйықтық болса, тостақтағы температураны өлшеу барысында оның көрсеткіші 100 °C-тан аспайды (судың қайнау нүктесі), осы сәтте тостақтағы судың қайнауы қарқынды түрде жүреді. Орнатылған және орын алған температуралық көрсеткіштердің айырмашылығы құралдың ақаулы екендігін білдірмейді.

Если программа рассчитана на варку (работа с водой), то при выкипании либо отсутствии воды в чаше программа автоматически сбрасывается, так как температура дна чаши превышает значение порога безопасности для данной программы. Сбрасывание программы без воды является нормальной реакцией системы защиты.

Егер бағдарламада қайнату (суды қайнату барысындағы жұмыс) қарастырылған болса, тостақтың ішіндегі су қайнап бітсе немесе тостақта мүлдем су болмаса, бағдарлама автоматты түрде сөнеді, себебі тостақтың түбіндегі температура бұл бағдарлама үшін белгіленген қауіпсіздік шегінен асып кетеді. Судың болмауының жағдайында бағдарламаның сөнуі қорғаныс жүйесінің қалыпты реакциясы болып табылады.

Өлшеу жүргізу барысында келесі ақпаратты ескеру қажет:

- Температураны өлшеу нүктесі құралға орнатылған тостақ түбінің ортасында орналасқан, өлшеу құралдың қақпағы жабық күйінде бекітілген тетіктің (термобу арқылы, яғни термодатчиктің) көмегімен жүзеге асады.
- Температураның көрсеткішін дұрыс түрде анықтау үшін өлшеу жұмыстарын бағдарламаның орындалуы барысында тұрақты түрде 30 секунд уақыт аралығымен жүргізу қажет.
- Пайда болған көрсеткіштердің негізінде температуралық-уақыттық тәуелділік диаграммасы құрастырылады, өзгермейтін максималды және минималды көрсеткіштерге қарағанда температурасы кезеңдік өзгеретін аймақ анықталады (термостат аймағы).
- Анықтамада берілген температуралық көрсеткіш термостат аймағындағы минималды және максималды өлшенген көрсеткіштің аралығындағы мәнге ие.

Өлшеу барысында автоматты бағдарламалардың ерекшеліктерін ескеру қажет:

- Егер бағдарлама сұйықтықпен (сумен) жұмыс істеуге бағытталса, өлшеу барысында тостаққа 1 л су құю қажет.
- Егер бағдарламада сұйықтықтың болуы қарастырылмаса, өлшеуді бос тостақпен жүргізу керек.

Тостақтың ішіне өнім салынса, өлшенген көрсеткіштер анықтамадағы мәннен өзгеше болуы мүмкін, бұл өнімдердің құрамында түрлі сұйықтықтың (судың) болуымен түсіндіріледі, физика заңдылығы бойынша қайнау кезінде температуралық көрсеткіш өлшеу нүктесінде 100 °C-тан аса алмайды.

Шынайы көрсеткішке жақын мәнге ие болу үшін анықтамада берілген көрсеткіштен асатын қайнау температурасы бар сұйықтықты (мысалы, өсімдік майы) өнімнің салмағына сәйкес келетін көлемде қолдану қажет.

5. ҚҰРАЛДЫ ТАЗАРТУ ЖӘНЕ КҮТІМ КӨРСЕТУ

- Тағам әзірлеп болғаннан кейін әрдайым мультипісіргішті тағамның қалдықтарын алып, тастаңыз да ластанудан тазартыңыз.
- Мультипісіргіштің ішкі қақпағы алынбалы құрылымға ие. Оны шешу үшін қақпақты бекіту тетіктеріне саусақпен басып, бекіткіштерді ұстай, қақпақтың жоғарғы саңылауынан шығара өзіне қарай тарту қажет (суретті қараңыз). Әрбір әзірлеуден кейін алынбалы қақпақты сорғышты пайдалана бейтарап, сабынды ерітіндіде жууға кеңес беріледі.
- Мультипісіргіштің ластанған жерін, кір бөліктерін тазарту үшін метал сымы бар қылшақтарды және еріткіштерді қолданбаңыз.
- Егер де тағамның қалдықтары ішкі тостаққа жабысқан болса, оны жуудың алдында сумен толтырыңыз. Ішкі тостақты жуып болғаннан кейін оны құрғата сүртіңіз.
- Құралдың сыртқы бөлігін суға батырмаңыз. Құралдың сыртқы корпусын тазарту үшін ыдыс жууға арналған дымқыл, жұмсақ ысқышты немесе матаны пайдаланыңыз.



Конденсат қабылдағыш

- Ішкі тостақ пен буда пісіру-контейнерін ыдыс жуғыш машинасында жууға рұқсат етіледі. Ыдыс жуғыш машинаны пайдалану барысында тостақтың машинаның құрамдас бөліктеріне зақымдалмауын қадағалаңыз. Алюминий жабындысынан жасалған тостақтың бүлінуін алдын алу үшін ыдыс жуғыш құралына берілген нұсқаулықты, қолданылатын тазарту құралдарының сипаттамасын басшылыққа алыңыз.
 - Бу шығаратын клапаны да алынбалы құрылымға ие, оның бітелуін болдырмау үшін тұрақты түрде сумен тазарту қажет.
 - Әрбір әзірлеу үдерісінен кейін құралдың артқы бөлігінде орналасқан конденсатты қабылдау құралын шешіп, босату қажет(суретті қараңыз). Оны жуып, сүртіп құрғатыңыз да, орнына орнатыңыз.
- Тостаққа сірке қышқылын құймаңыз, бұл тостақтың бүлінуіне әкеп соғуы мүмкін.
 - Бірнеше уақыттан кейін тостақтың түсі өзгеруі мүмкін, бұл су мен тазарту құралдарына тікелей байланысты. Бұл қалыпты нәрсе болып табылады, мультипісіргішті еш қауіпсіз одан әрі пайдалануға болады.
 - Құралды тазарту үшін абразивті құралдарды ПАЙДАЛАНБАҢЫЗ.

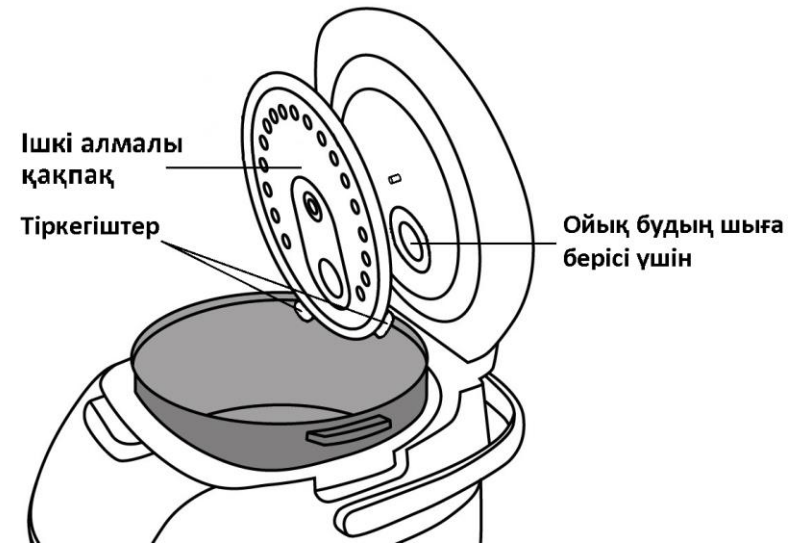



Өрттің пайда болуын алдын-алу, электр тогымен зақымданбау, құралды пайдалану барысында жарақаттан сақтанып, оны бүлдірмеу үшін мультипісіргішті қолдану барысында қауіпсіздіктің негізгі шараларын, сондай-ақ электр құрылғыларымен жұмыс атқару барысында қауіпсіздік бойынша жалпы нұсқауларды қатаң түрде қадағалаңыз.

6. ЭЛЕКТР ҚҰРЫЛҒЫЛАРЫМЕН ЖҰМЫС АТҚАРУ БАРЫСЫНДА ҚАУІПСІЗДІК БОЙЫНША ЖАЛПЫ НҰСҚАУЛАР

- Құрал тек қана тұрмыста пайдалануға арналған.
- Құралды тек мақсаты бойынша ғана пайдалану керек.
- Аталмыш құралды қолдануға қатысты қауіпсіздіктері үшін жауап беретін тұлғаның нұсқаулығы жүргізілген немесе қадағалау жүзеге асырылған кездерді есепке алмағанда, білімі мен тәжірибесі жоқ немесе жүйке жүйесінде немесе психикалық, физикалық ауытқулары бар тұлғалардың (балаларды қоса алғанда) қолдануына арналмаған. Балалардың құралмен ойнауына жол бермеу үшін оларды қадағалап отырыңыз.
- Құралды пайдалануды бастамас бұрын осы пайдалану жөніндегі нұсқаулықты мұқият оқып шығыңыз.
- Әр жолы құралды қоспас бұрын оны қарап шығыңыз. Құралдың және желілік сымның ақауы болса, құралды розеткаға қосуға мүлдем болмайды.
- Құрал мен желілік сым ыстық ауаның тікелей күн көзіне және ылғалға ұшырамайтындай етіп, сақталуы керек.
- **Назар аударыңыз! Құралды ванна, ыдыс-аяқ жуатын шұңғылша немесе сумен толтырылған басқа ыдыстардың қасында пайдалануға болмайды.**
- Құралды суға немесе басқа сұйықтыққа салуға мүлдем болмайды. Ылғал қолмен құралды ұстауға болмайды. Құрал дымқылданса, оны бірден желіден ажыратыңыз.
- Құрал суға түсіп кеткен жағдайда, оны бірден желіден ажыратыңыз. Және бұл кезде қолды суға малуға болмайды. Құралды екінші мәрте пайдаланудың алдында оны білікті маман тексеріп шығуы керек.
- Құралды тек қана ауыспалы тоқ көзіне ғана қосыңыз (~). Қоспас бұрын, құралдың желіде қолданылатын кернеуге арналғанына көз жеткізіңіз.
- **Кез келген ақау бола тұра құралды іске қосу Сізді кепілдікті қызмет көрсету құқығынан айырады.**
- Құралды тек қана жерге тұйықталған желіге ғана қоссуға қажет. Сіздің қауіпсіздігіңізді қамтамасыз ету үшін жерлендіру бекітілген электр техникалық нормаларға сәйкес келуі тиіс. Қоректендірудің стандартты емес көздерін немесе қосу құрылғыларын пайдалануға болмайды.
- Құралды бөлмежайдан тысқары жерде пайдаланбаңыз. Құралды сүйір бұрыштарға соғылуынан сақтаңыз. Құралды тазартпас бұрын, немесе оны пайдаланып болғаннан кейін, сонымен құрал сынып қалса оны әрдайым желіден ажыратыңыз.

- Құралды желілік сымнан ұстап тасымалдауға болмайды. Сондай-ақ, желілік сымнан ұстап желіден ажыратуға тиым салынады. Құралды желіден ажыратқан кезінде оның штепсельді айыршасынан ұстаңыз.
- Құралдың жинағына кірмейтін қосымша аксессуарларды пайдалану Сізді кепілдікті қызмет көрсету құқығынан айырады.
- Пайдаланып болғаннан кейін, электрмен қоректендіру сымын құралды айналдыра орауға болмайды, себебі, уақыт өте келе бұл сымның үзілуіне әкеп соғуы мүмкін. Қашанда сақтау үшін сымды жақсылап тарқатыңыз.
- Құралды өз бетіңізбен жөндеуге болмайды. Жөндеуді қызмет көрсету орталығының білікті мамандары ғана жүзеге асыруы керек.
- Құралды жөндеу үшін тек қана түпнұсқа қосалқы бөлшектер пайдаланылады.



Назар аударыңыз! Пайдалану мерзімі аяқталғаннан кейін электр құралын әдеттегі тұрмыстық қалдықтармен бірге лақтырмай, жоятын ресми орынға өткізіңіз. Сөйтіп, Сіз қоршаған ортаны сақтауға көмектесесіз.

7. МУЛЬТИПІСІРГІШПЕН ЖҰМЫС ЖҮРГІЗУ БАРЫСЫНДАҒЫ САҚТЫҚ ШАРАЛАРЫ

- Мультипісіргішті пайдалану барысында оның айналасында жеткілікті түрдегі бос орынның болуын қамтамасыз етіңіз. Мультипісіргіш жиһаз, перде және сол секілді өртенгіш нысандардан 15 см артық қашықтықта орналасуы қажет.
- Мультипісіргішті тікелей қабырға мен жиһазға жақын маңда орналастырмаңыз, себебі оның жұмысы барысында құралдан бу шығады, бұл жиһаз заттарының, қабырғаның түсі мен түрінің өзгеруіне әкеп соғуы мүмкін.
- Мультипісіргіштің жұмысы барысында оны сүлгімен немесе өзге заттармен жаппаңыз, бу еркін түрде шығуы қажет.
- Мультипісіргішті пайдалану барысында құралды құрғақ, тегіс, термоберік қабатта орналастырыңыз, құралдың түбіндегі ауа тазартқыш саңылаулардың бөгге заттармен, дастарханмен, матадан жасалған төсемдермен немесе өзге де заттармен жабылмауын қадағалаңыз, бұл құралдың қатты қызып кетуіне әкеп соғуы мүмкін.
- Мультипісіргіштің тостағы орнында болмаса, әзірлеу бағдарламасын іске қосуға тыйым салынады, сондай-ақ бағдарламаның жүруі барысында құралдан тостақты шығаруға болмайды.
- Жылу көзінің маңында мультипісіргішті пайдаланбаңыз (газды немесе электрлі плитаның қасында).
- Күйіп қалмау үшін жұмыс істеп тұрған мультипісіргішті қолмен ұстамаңыз. Пайдаланып болғаннан кейін ол суығанша күтіңіз.
- Мультипісіргішті желіге жалғастырмас бұрын кернеуді тексеріңіз.
- Егер Сіз тағамды әзірлемейтін болсаңыз, мультипісіргішті желіден ажыратыңыз, оны қосулы күйінде қалдырмаңыз.
- Мультипісіргішті желіден ажыратудың алдында оның күту режимінде екендігіне, сондай-ақ ешбір бағдарлама іске қосылмағандығына көз жеткізіңіз.
- Мультипісіргіш электр желісіне жалғанған сәтте оны көтеруге/орнын ауыстыруға тыйым салынады.

- Егер ішкі тостақ өнімдермен толтырылса, мультипісіргіштің орнын алмастыруға немесе оны көтеріп, тасымалдауға болмайды.
- Мультипісіргіштің жұмысы барысында ішкі тостақты ұстамаңыз.
- Тостақтың ішкі қабатын соқпаңыз, оны күш салып жумаңыз және мультипісіргішті тазарту барысында абразивті тазартқыш құралдары мен агрессивті жуғыш құралдарын пайдаланбаңыз.
- Тостақтағы өнімдерді араластыру немесе оларды шығару мақсатында металл ас үй саймандарын пайдаланбаңыз, бұл саймандар құралдың күйіп қалудан сақтайтын жабының зақымдауы мүмкін. Ағаш, пластик немесе силикон бұйымдарды қолданыңыз
- Әзірлеу үдерісі жүріп жатқанда тостақтың ішінде ас үй саймандарын қалдыруға болмайды
- Егер мультипісіргіштің нығыздауыш дөңгелегі болмаса немесе ол бүлінсе, құралды пайдалануға болмайды. Нығыздауыш дөңгелекті ауыстыру үшін авторланған қызмет көрсету орталығына хабарласу қажет.
- Мультипісіргіштің ішінде өнімдерді немесе суды ұзақ уақытқа қалдыруға болмайды.
- Тостақты максималды деңгей белгісінен асыра өнімдермен толтыруға болмайды.
- Тостақтың ішіне сірке қышқылын құймаңыз, ол ыдыстың жабының бүлдіруі мүмкін.
- Мультипісіргіштің тостағын мультипісіргіштен бөлек жерде қолданбаңыз, оны плитаның үстінде және өзге де жылу көздерінде қыздыруға тыйым салынады.
- Тостақты өнімдерді араластыру ыдысы немесе өнімдерді сақтауға арналған контейнер ретінде қолданбаңыз.
- Мультипісіргіштің тостағын өзге ыдыспен немесе басқа мультипісіргіштің ыдысымен алмастырмаңыз.
- Алынбалы тостақ пен ішкі корпусының арасында өзге бөгде заттар болмауы тиіс.
- Жарманы әзірлеу барысында тостақтағы жарма мен судың ұсынылған арасалмағын сақтаңыз.
- Бірнеше уақыттан кейін тостақтың түсі өзгеруі мүмкін, бұл су мен тазарту құралдарына тікелей байланысты. Бұл қалыпты нәрсе болып табылады, мультипісіргішті еш қауіпсіз одан әрі пайдалануға болады.
- Өндіруші құралды дұрыс пайдаланбау немесе осы нұсқаулықта қарастырылмаған пайдалану әрекеті салдарынан туындаған ақау үшін жауапты емес.

8. ЕГЕР СІЗДЕ ҚАНДАЙ ДА БІР АҚАУ ПАЙДА БОЛСА

Ақаулардың түрі	Себебі	Шешу тәсілі
Жұмыс индикаторы жанбайды, қыздыру элементі жұмыс істемейді.	<ol style="list-style-type: none"> 1. Мәселе электр қоректендіруінде. 2. Қызып кету салдарынан термо сақтандырғыш жұмыс жасамайды (құралдың сыртқы корпустағы ауа алмасатын желдеткіш саңылауларын бөгде заттармен немесе жабынмен жабылған жағдайда – пайдалану талаптары бұзылған болып есептеленеді). 3. Электроникадан кеткен ақау. 	<p>Құралдың желіге қосылғандығын тексеріңіз.</p> <p>Желілік сымның құралдың корпусындағы құрылғымен байланысу беріктігін тексеріңіз.</p> <p>Авторланған қызмет көрсету орталығына хабарласыңыз.</p>
Индикатор жанып тұр, бірақ қыздыру элементі жұмыс жасамайды.	Электроникадан кеткен ақау, қыздыру элементіндегі ақау.	Авторланған қызмет көрсету орталығына хабарласыңыз.
Тағам тым ұзақ әзірленеді	1. Желіден қоректендіру жоқ	Құралдың желіге қосылғандығын тесеріңіз.
	2. Қыздыру элементі жөнделмеген	Авторланған қызмет көрсету орталығына хабарласыңыз.
	3. Мультипісіргіштің ішкі тостағы бір жаққа қарай қисық орнатылған немесе оның формасы өзгерген, әлде моделіне сай емес.	Ішкі тостақты тексеріңіз, оның дұрыс орнатылғанына көз жеткізіңіз. Формасы өзгерген тостақты мультипісіргіштің моделіне сай келетін өзгемен алмастырыңыз.
	4. Қыздыру пластинасы мен кастрөлдің арасында бөгде зат (кір) орын алған.	Бөгде затты (кірді) жойыңыз.
Дисплейдің бетінде қателіктер кодтары көрініс табады E1, E2, E3, E4	Термотетік тізбегіндегі ақау немесе құралдың қатты қызып кетуінің салдары.	Мультипісіргіш суығанша күтіңіз. Егер ақау салқындаған құралда да пайда болса - авторланған қызмет көрсету орталығына хабарласыңыз.

9. ҚҰРАЛДЫҢ ЖИЫНТЫҒЫ

Құрал 1 дана

Күйіп қалудан сақтайтын кюге қарсы керамикалық жабыны бар ішкі тостақ 1 дана

Буда пісіру үшін арналған контейнері 1 дана

Жайпақ қасық 1 дана

Көжеге арналған ас қасығы 1 дана

Йогурт әзірлеуге арналған стақандар 6 дана

Өлшеуіш стақан 1 дана

Қасық ұстағыш (тұтқыш) 1 дана.

Пайдаланушының нұсқаулығы

Рецептер кітабы

Қызмет көрсету орталықтарының тізімі

Кепілдік талоны

10. ТЕХНИКАЛЫҚ СИПАТТАМАЛАРЫ

PMС 0517 Expert– Polaris сауда белгісінің тұрмыстық электрлік мультипісіргіш

Кернеуі: 220 - 240 В

Жиілігі: ~50 Гц

Қуаттылығы: 860 Вт

Тостағанның жалпы көлемі: 5 л

Ескертпе: Өзгерістер мен жетілдіруді енгізудің ұдайы үрдісінің орын алуынан, нұсқаулық пен бұйымның арасында қандай да бір айырмашлық байқалуы мүмкін. Өндіруші, тұтынушының бұған назар аударатынына үлкен үміт артады. Нұсқаулықтың соңғы нұсқасын www.polar.ru сайтынан таба аласыз.

11. СЕРТИФИКАТТАУ ТУРАЛЫ АҚПАРАТ

Құрал РФ нормативті құжаттарына сәйкестікке сертификатталған.

Сәйкестік Сертификаты № TC RU C-US.AЛ16.B. 01872 Сериялық нөмірі RU № 0228410.

Қолданылу мерзімі 10.10.2014 жылдан бастап 09.10.2019 мерзімге дейін.

Берілген: Жауапкершілігі шектеулі қоғам «Гарант Плюс» ӨНІМДІ СЕРТИФИКАТТАУ ЖӨНІНДЕГІ ОРГАНЫ 121170, Мәскеу қ, Кутузовский даңғылы., 36 үй, 3 құрылыс.



Бұйымның есептік жарамдылық мерзімі:

3 жыл.

Кепілдік мерзімі: сатып алған күннен бастап:

3 жыл.

Ішкі тостаққа (кастрөлге) берілетін кепілдік мерзімі: сатып алған күннен бастап

6 ай.

Құралдың өнделіп шығарылған күні құралдың сыртында көрсетілген

Өндіруші:

TEXTON CORPORATION LLC - «ТЕКСТОН КОРПОРЕЙШН» ЖШҚ

1313 N. Market Street, Suite 5100, Wilmington, State of Delaware 19801, United States of America

1313 Н. Маркет Стрит, 5100 бөлмежай, Уилмингтон қ., штат Делавэр, 19801, Америка Құрама Штаттары

12. КЕПІЛДІК МІНДЕТТЕМЕ

Бұйым: Тұрмыстық электрлік мультитипісіргіш

Моделі: PMC 0517 Expert

Бұл кепілдік әрекеттегі заңдылықпен бекітілген тұтынушының құқығына қосымша ретінде өндірушімен берілген, және тұтынушының құқығын еш шектемейді.

Бұл кепілдік бұйымды сатып алған күннен 36 ай бойына әрекетте болады, және материалдар мен жұмыс істеуіне байланысты ақаулар табылған жағдайда кепілдік қызмет көрсетуді білдіреді. Бұл жағдайда тұтынушы басқасын қоса алғанда, бұйымды тегін жөндеуге құқықты. Бұл кепілдік келесі шарттарды сақтағанда, жарамды:

1. Кепілдік міндеттеме «TEXTON CORPORATION LLC» компаниясы шығаратын барлық үлгілерге, кепілдік қызмет көрсетілетін елдердің барлығында жарамды (сатып алған жеріне қарамастан).
2. Бұйым тек қана тұрмыстық қажеттіліктерге пайдалану үшін сатып алынуы тиіс. Бұйым пайдалану бойынша нұсқаулыққа, қауіпсіздік бойынша ережелер мен талаптарды сақтай отырып, пайдаланылуы тиіс.
3. Өндірушінің міндеттемесін осы кепілдік бойынша сатушылар – өндірушінің уәкілетті дилерлері және ресми қызмет көрсететін (қызмет көрсету) орталықтар орындайды. Бұл кепілдік өндіруші құзырлық бермеген сатушылардан сатып алынған бұйымдарға таралмайды, олар тұтынушы алдында заңға сәйкес, өздігінен жауап береді.
4. Бұл кепілдік келесі жәйттердің нәтижесінде пайда болған ақауларды жөндеуге таралмайды:
 - Химиялық, механикалық немесе өзге де әсер етулер, бөгде заттардың бұйымның ішіне түсіп кетуі;
 - Бұйымды тікелей мақсаты бойынша емес, дұрыс пайдаланбағанда, жинаққа кірмейтін, қосымша аксессуарларды пайдаланғанда, сондай-ақ, бұйымды техника қауіпсіздігі ережелері мен талаптарын бұза отырып, орнатқанда және пайдаланғанда;
 - Жарамдылық мерзімі шектеулі әрлеу бөлшектері, шам, батареялар, қорғаныс экрандары, қоқыс жинақтауыштар, белдіктер, қылшақтар тозғанда;
 - Авторланған қызмет көрсету орталықтар болып табылмайтын*, тұлғалар немесе фирмалар өндірген бұйымдардың жөндеуі;
5. Осы талонның түпнұсқасымен, сатушы берген тауарлы чектің түпнұсқасымен және ақау табылған бұйыммен бірге көрсеткенде ғана жарамды болмақ.
6. Бұл кепілдік тек қана жеке тұрмыстық қажеттілік үшін пайдаланылатын бұйымдарға ғана жарамды, және коммерциялық, өнеркәсіптік немесе кәсіби мақсатта қолданылатын бұйымдарға таралмайды.

POLARIS бұйымдарына кепілдік қызмет көрсету мәселелері бойынша Өзіңіздің жергілікті POLARIS ресми сатушыңызға хабарласыңыз.

* Авторланған қызмет көрсету орталықтардың мекен-жайлары Компания сайтында: www.polar.ru.