

Whirlpool



Руководство по эксплуатации



Рис. 1



Рис. 2

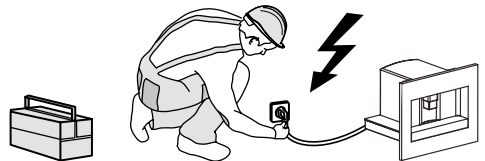
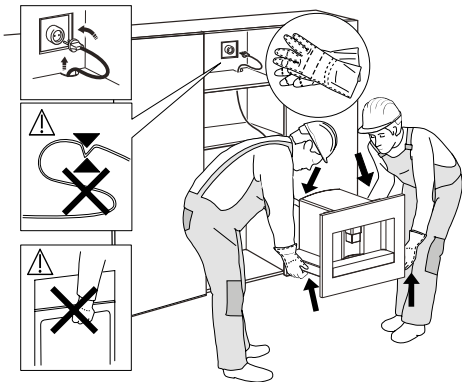
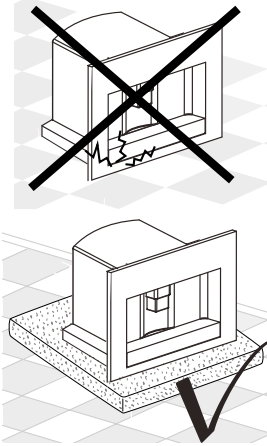
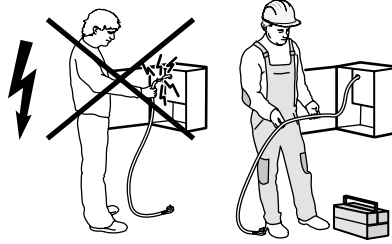
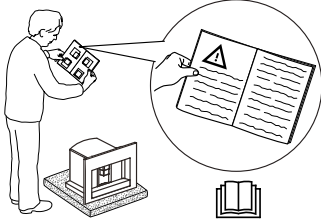
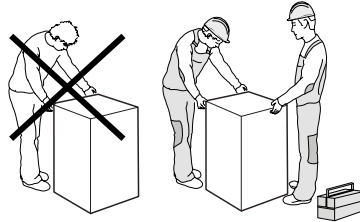
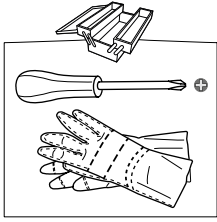

Рис. 2А

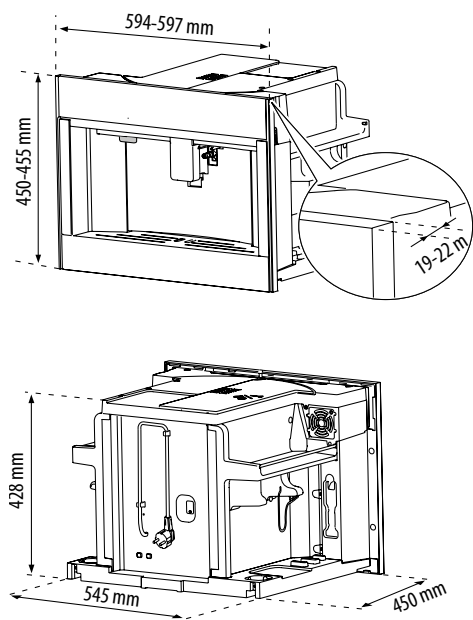

Рис. 3

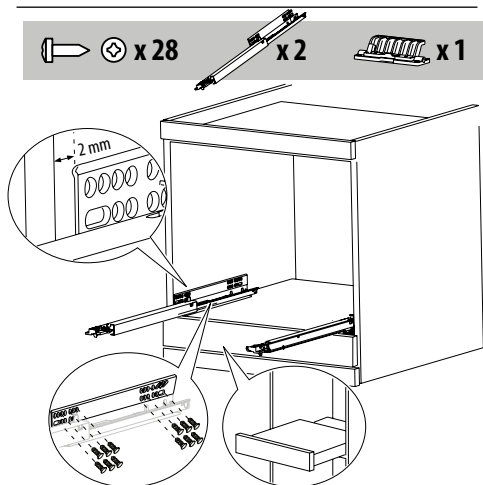

Рис. 4

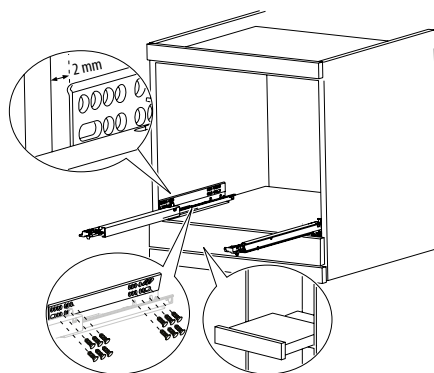
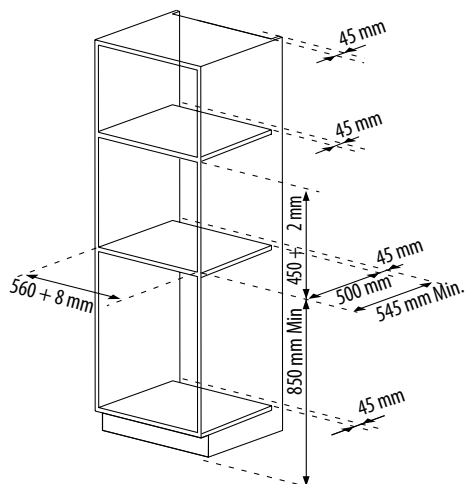

Рис. 5

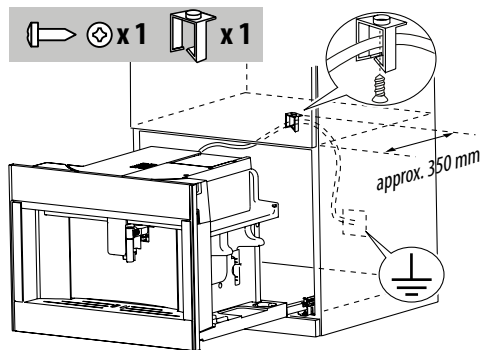

Рис. 6

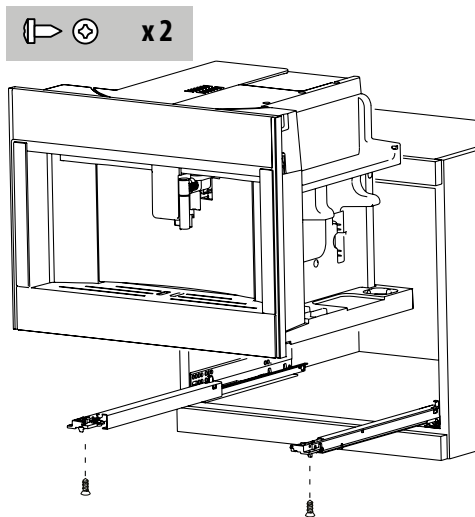

Рис. 7

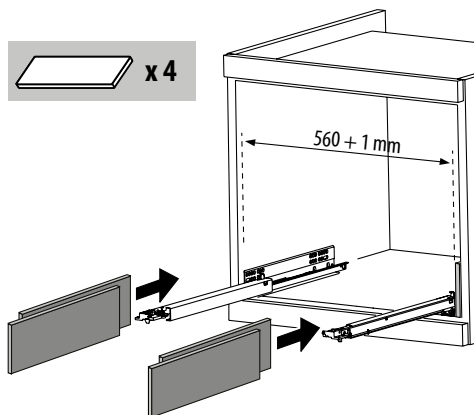

A

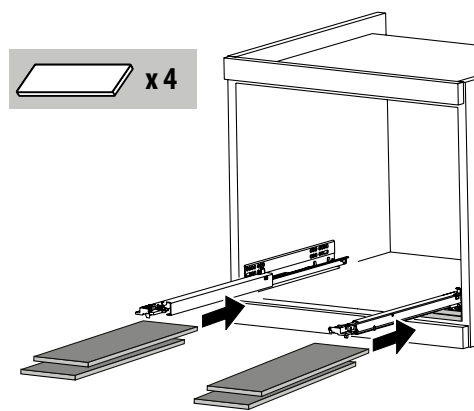
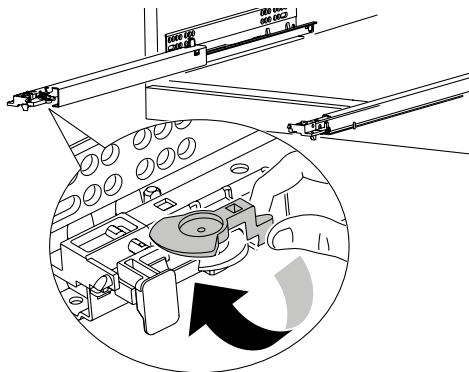
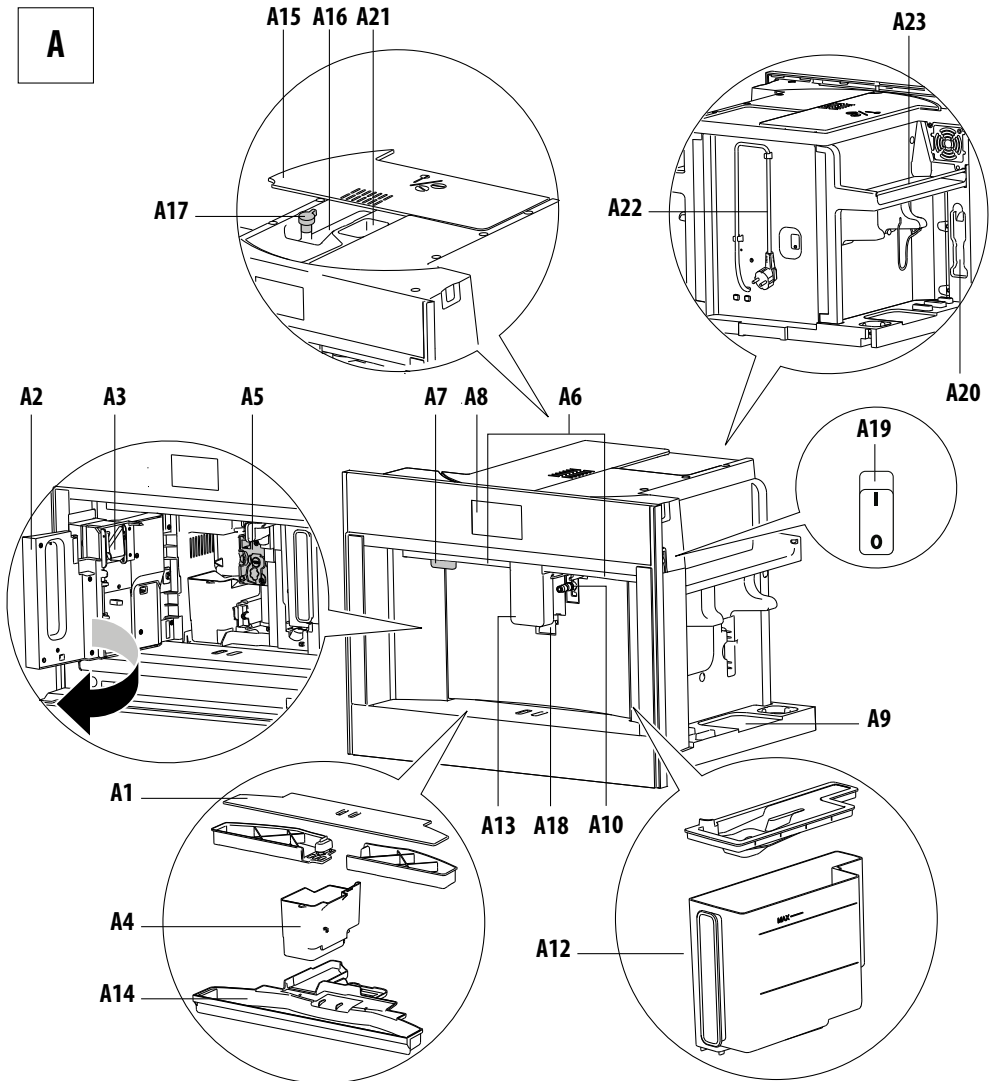

B

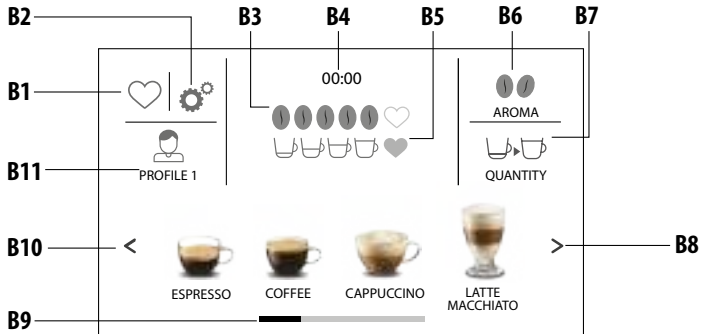

C

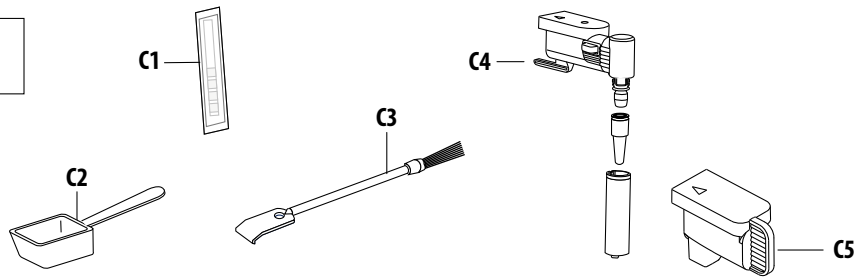

D

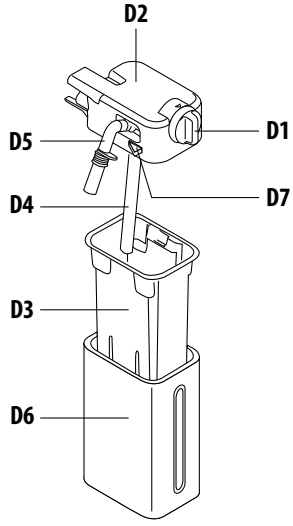

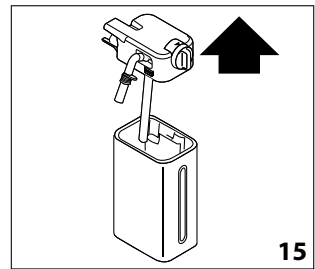
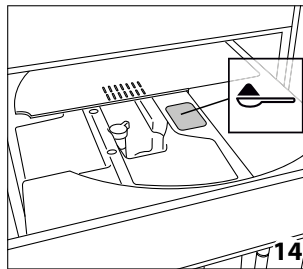
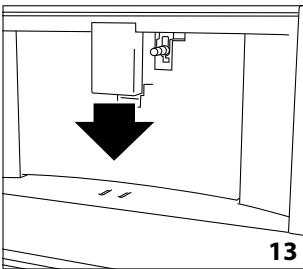
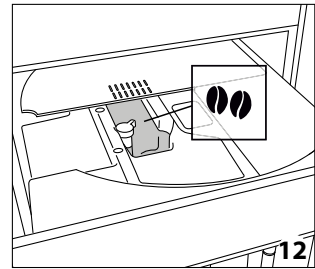
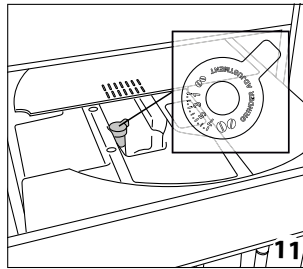
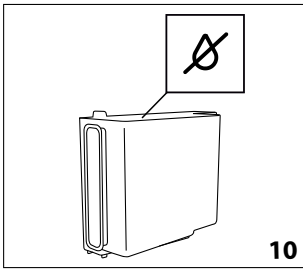
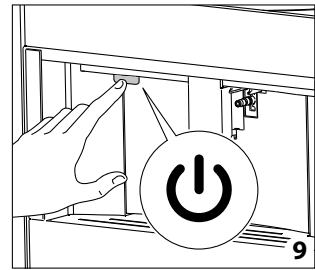
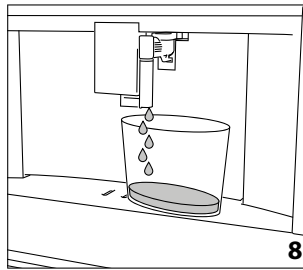
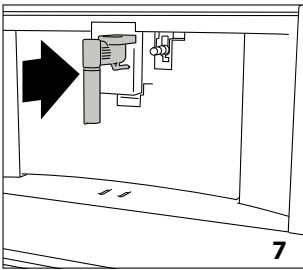
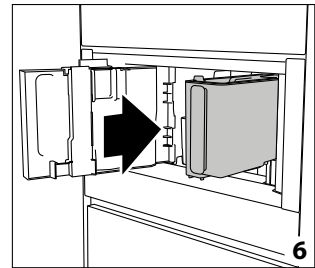
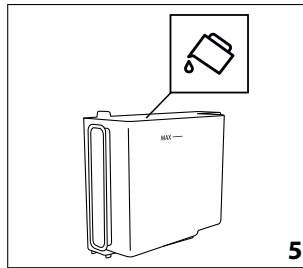
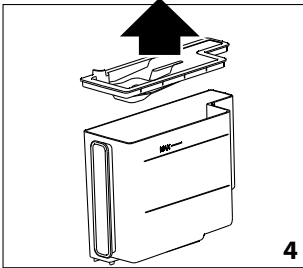
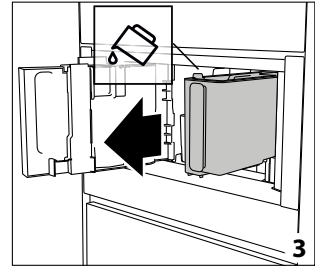
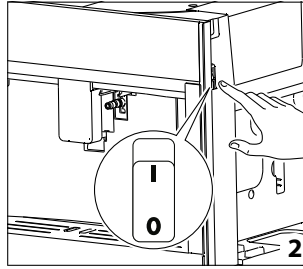
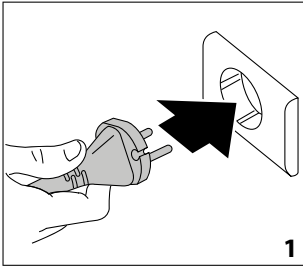

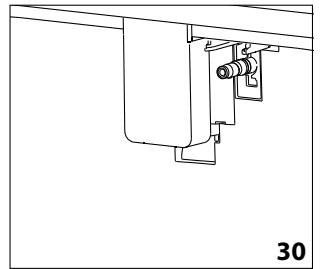
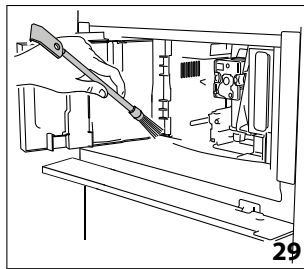
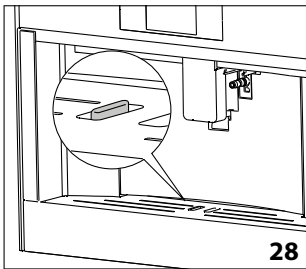
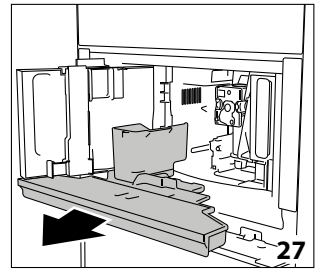
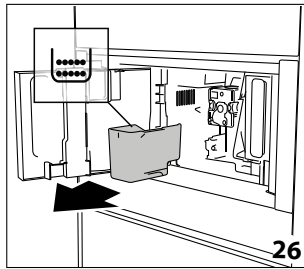
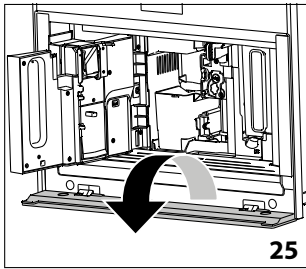
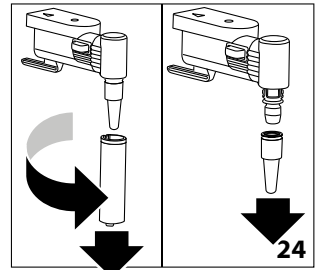
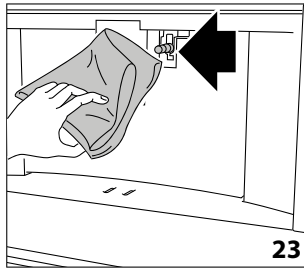
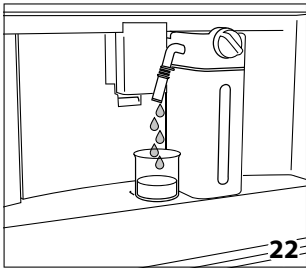
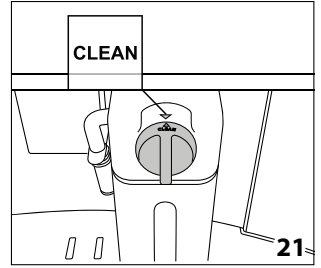
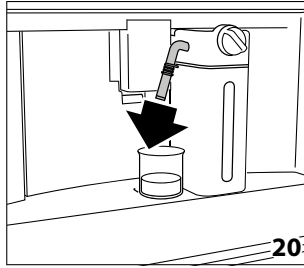
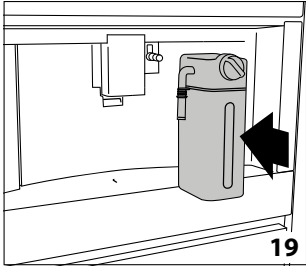
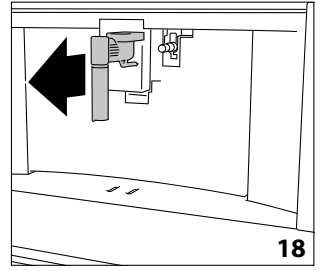
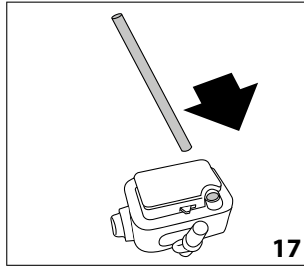
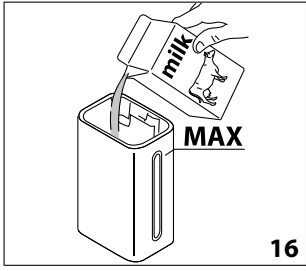

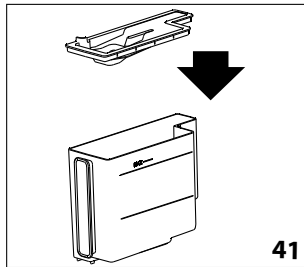
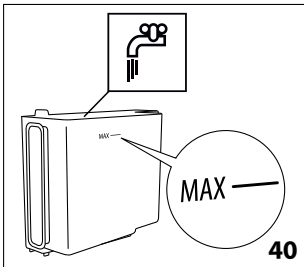
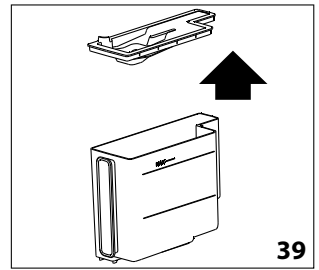
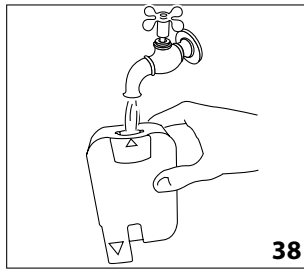
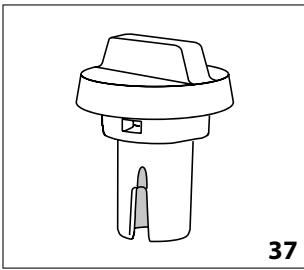
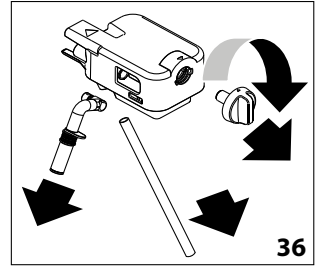
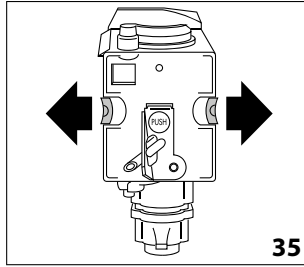
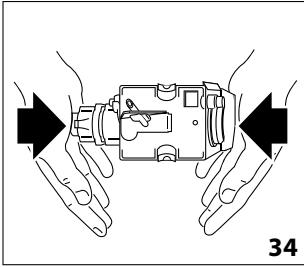
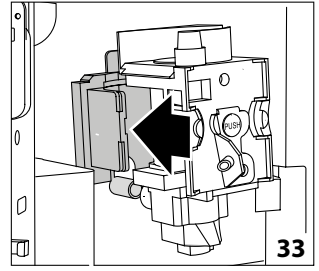
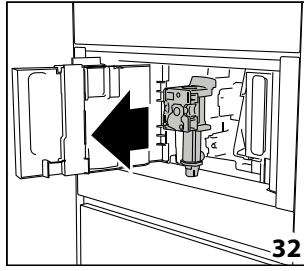
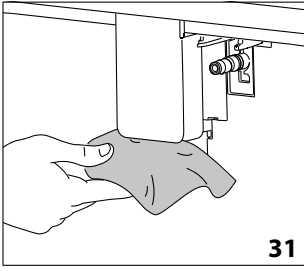

СОДЕРЖАНИЕ

ИНСТРУКЦИЯ ПО БЕЗОПАСНОСТИ	11	Выбор количества кофе	19
Прочтите и соблюдайте	11	Приготовление кофе (из зернового кофе)	19
Предупреждения о соблюдении техники безопасности	11	Приготовление кофе (из предварительно молотого кофе)	20
Использование по назначению	12	Регулировка кофемолки	20
Установка	12	Советы для более горячего кофе	20
Указания по электрической безопасности	13		
Очистка и уход	13	ПРИГОТОВЛЕНИЕ КАПУЧЧИНО И КОФЕ НА ОСНОВЕ МОЛОКА	20
ЗАЩИТА ОКРУЖАЮЩЕЙ СРЕДЫ	13	Заполнение и присоединение емкости для молока	21
Утилизация упаковочного материала	13	Регулировка количества пены	21
Утилизация бытовых приборов	13	Автоматическое приготовление капуччино и кофе на основе молока	21
Декларация соответствия ЕС	14	Очистка емкости для молока после использования	21
УСТАНОВКА С ВСТРАИВАНИЕМ	14		
ВВЕДЕНИЕ	15	ПОДАЧА ГОРЯЧЕЙ ВОДЫ	22
Буквы в скобках	15	ПОДАЧА ПАРА	22
Поиск и устранение неисправностей	15	Советы по использованию пара для вспенивания молока	22
Руководство по эксплуатации	15	Очистка узла подачи горячей воды / пара после использования	22
ОПИСАНИЕ ПРИБОРА	15	ПЕРСОНАЛИЗАЦИЯ НАПИТКОВ	23
Описание прибора	15	СОХРАНЕНИЕ СВОЕГО ПЕРСОНАЛЬНОГО ПРОФИЛЯ	23
Описание домашней страницы (главного окна)	15	ЧИСТКА	23
Описание принадлежностей	15	Очистка машины	23
Описание емкости для молока	15	Очистка внутреннего контура машины	23
ПРЕЖДЕ ЧЕМ ПОЛЬЗОВАТЬСЯ ПРИБОРОМ	15	Очистка контейнера для кофейной гущи	24
Проверка прибора	15	Очистка поддона для сбора капель	24
НАСТРОЙКА ПРИБОРА	15	Очистка внутреннего пространства кофемашины	24
ВКЛЮЧЕНИЕ ПРИБОРА	16	Очистка емкости для воды	24
ВЫКЛЮЧЕНИЕ ПРИБОРА	16	Очистка кранов для кофе	24
НАСТРОЙКИ МЕНЮ	16	Очистка шахты для молотого кофе	24
Мойка	16	Очистка заварочного узла	24
Настройки напитка	17	Очистка емкости для молока (D)	25
Установка времени	17	Очистка соединительного сопла горячей воды / пара	25
Автоматическое выключение (режим ожидания)	17		
Подогреватель для чашки	17	УДАЛЕНИЕ НАКИПИ	25
Температура кофе	18	НАСТРОЙКА ЖЕСТКОСТИ ВОДЫ	26
Жесткость воды	18	Измерение жесткости воды	26
Выбор языка	18	Настройка жесткости воды	26
Звуковой сигнал	18		
Подсветка чашки	18	ТЕХНИЧЕСКИЕ ДАННЫЕ	26
Деморежим	18	ОТОБРАЖАЕМЫЕ СООБЩЕНИЯ	27
Значения по умолчанию	18	ПОИСК И УСТРАНЕНИЕ НЕИСПРАВНОСТЕЙ	32
Статистика	19		
ПРИГОТОВЛЕНИЕ КОФЕ	19		
Выбор вкуса кофе	19		

ИНСТРУКЦИЯ ПО БЕЗОПАСНОСТИ

Прочтите и соблюдайте

Прежде чем пользоваться прибором, прочтите данную инструкцию по безопасности. Сохраняйте ее под рукой для обращения в будущем. Эта инструкция также доступна по адресу docs.whirlpool.eu

В настоящей инструкции и на самом приборе содержатся важные указания по безопасности. Их необходимо прочесть и выполнять постоянно. Изготовитель снимает с себя всякую ответственность за последствия несоблюдения настоящих указаний по безопасности, ненадлежащего использования прибора или неправильные рабочие настройки на пульте управления.

Предупреждения о соблюдении техники безопасности

Дети старше 8 лет, лица с ограниченными физическими, сенсорными или умственными способностями и лица, не имеющие достаточных знаний и навыков, могут пользоваться прибором только под присмотром или если они получили указания по безопасному использованию прибора и осознают имеющиеся опасности. Не позволяйте детям играть с прибором. Применение по назначению: данный прибор предназначен для приготовления напитков на основе кофе, молока и горячей воды. Любое другое

применение считается ненадлежащим, и, следовательно, опасным. Изготовитель не несет ответственности за ущерб, причиненный в результате использования прибора не по назначению. Поверхность нагревательного элемента сохраняет остаточное тепло после использования, поэтому внешние части прибора могут оставаться горячими в течение нескольких минут. Во время проведения очистки придерживайтесь инструкций из главы «Очистка». Операции по чистке прибора и уходу за ним могут выполняться детьми в возрасте не менее 8 лет и обязательно под контролем взрослых. Держите прибор и разъем шнура питания подальше от детей в возрасте менее 8 лет.

ВНИМАНИЕ: Во время эксплуатации внешние части прибора могут сильно нагреться, поэтому дети должны находиться на безопасном расстоянии от него.

Прибор вырабатывает горячую воду. Будьте осторожны, чтобы избежать попадания брызг во избежание ожогов.

Если прибор поврежден или работает неправильно, не пытайтесь его отремонтировать. Выключите прибор, отключите его от электросети и обратитесь в Сервисный центр.



Поверхности с таким символом при использовании нагреваются (символ имеется только на некоторых моделях).

ВНИМАНИЕ: Модели со стеклянной поверхностью: не используйте прибор, если такие поверхности повреждены.

Использование по назначению

ВНИМАНИЕ! Для управления прибором не используйте внешний таймер или систему дистанционного управления.

ВНИМАНИЕ! Для очистки прибора не использовать щелочные чистящие средства, которые могут его повредить. Пользуйтесь мягкой тканью и при необходимости нейтральным чистящим средством.

Данный прибор предназначен для использования только в бытовых условиях.

Данный прибор не предназначен для использования в следующих случаях: в бытовых комнатах персонала в различных предприятиях, офисах и др. трудовых коллективах; на фермах; в номерах отелей, мотелей и прочих жилых помещениях.

Данный прибор не предназначен для профессионального использования. Не используйте прибор вне помещений.

Запрещается хранить взрывоопасные или горючие вещества (например, бензин или аэрозольные баллоны) внутри прибора или рядом с ним во избежание пожара.

Установка

Перемещать и устанавливать прибор должны двое или более человек во избе-

жание травм. При распаковке и установке следует использовать защитные перчатки во избежание порезов.

Установку, включая подключение водоснабжения (при наличии), и ремонт прибора должен выполнять только квалифицированный техник. Не ремонтируйте и не заменяйте детали прибора, за исключением случаев, специально оговоренных в руководстве по эксплуатации. Не разрешайте детям подходить близко к месту установки. После распаковки прибора убедитесь, что он не был поврежден во время транспортировки. В случае обнаружения проблем обращайтесь к продавцу или в ближайший сервисный центр. После установки отходы упаковочных материалов (пластик, пенопластовые детали и т. д.) должны храниться в недоступном для детей месте во избежание опасности удушья. Перед выполнением любых операций по установке отключите прибор от электросети во избежание поражения электрическим током. При установке соблюдайте осторожность, чтобы не повредить сетевой шнур корпусом прибора во избежание возгорания и поражения электрическим током. Не включайте прибор до завершения установки. Прибор может быть установлен над встроенной духовой печью только в том случае, если она оборудована системой охлаждения.

Указания по электрической безопасности

До подключения прибора проверьте, чтобы указанное на табличке напряжение соответствовало напряжению сети.

Для прибора должна иметься возможность отключения от электросети посредством отсоединения вилки от розетки (если к ней есть доступ) или с помощью многополюсного выключателя, устанавливаемого до розетки. Прибор должен быть заземлен в соответствии с национальными стандартами электрической безопасности.

Не используйте удлинители, разветвители и переходники. После завершения установки электрические компоненты должны стать недоступны для пользователя. Не прикасайтесь к прибору мокрыми руками или если вы стоите босиком. Не пользуйтесь прибором, если у него повреждены сетевой шнур или вилка, если он неисправен или был поврежден вследствие удара или падения. Если сетевой шнур поврежден, его следует заменить на такой же во избежание опасности поражения электрическим током.

Машины со съемным шнуром. Избегайте попадания брызг воды на разъем шнура питания или на соответствующий вход сзади прибора.

ВНИМАНИЕ: Необходимо исключить любые утечки в области разъема и штекера.

Очистка и уход

ВНИМАНИЕ: Перед выполнением любых операций по очистке и техническому обслуживанию убедитесь, что прибор отключен от электросети: опасность поражения электрическим током. Никогда не используйте пароочистители для очистки прибора.

Запрещается погружать прибор в воду.

Регулярно опорожняйте поддон для сбора капель во избежание переполнения и опасности травм.

Тщательно очищайте все компоненты, уделяя особое внимание тем частям, которые находятся в контакте с кофе и молоком.

Всегда очищайте трубки внутри емкости для молока после использования во избежание опасности отравления.

Во время промывки из узлов подачи кофе течет горячая вода. Избегайте попадания брызг воды во избежание ожогов.

ЗАЩИТА ОКРУЖАЮЩЕЙ СРЕДЫ

Утилизация упаковочного материала

Упаковочный материал допускает полную вторичную переработку, о чем свидетельствует соответствующий символ (♻️). Различные части упаковки должны быть утилизированы в полном соответствии с действующими местными нормами по утилизации отходов.

Утилизация бытовых приборов

Данный прибор изготовлен из материалов, допускающих переработку или повторное использование. Утилизируйте прибор в соответствии с местными правилами утилизации отходов. Дополнительную информацию о правилах обращения с бытовыми электроприборами, их утилизации и переработке можно получить в соответствующих государственных органах, службе сбора бытовых отходов или ма-

газине, где был приобретен прибор. Данный прибор имеет маркировку в соответствии с директивой ЕС 2012/19/ЕС по утилизации электрического и электронного оборудования (WEEE). Обеспечивая правильную утилизацию данного изделия, вы можете предотвратить негативные последствия для окружающей среды и здоровья человека.



Символ  на самом изделии или в сопроводительной документации указывает, что при утилизации данного изделия с ним нельзя обращаться как с обычными бытовыми отходами. Вместо этого его следует сдать на переработку в соответствующий пункт приема электрического и электронного оборудования.

Декларация соответствия ЕС

Данный прибор был разработан, изготовлен и выпущен в продажу в соответствии с требованиями следующих Европейских Директив: LVD 2014/35/EU, EMC 2014/30/EU и RoHS 2011/65/EU.

Настоящий прибор, предусматривающий контакт с пищевыми продуктами, соответствует требованиям Европейского Регламента (CE) № 1935/2004.

УСТАНОВКА С ВСТРАИВАНИЕМ

Проверьте соблюдение минимальных размеров, необходимых для корректной установки прибора. Кофемашина должна быть установлена в вертикальном шкафу, а шкаф должен быть надежно закреплен на стене с помощью имеющихся в продаже кронштейнов.

- Кухонная мебель, вступающая в непосредственный контакт с прибором, должна выдерживать высокие температуры (не менее 65°C).
- Чтобы обеспечения надлежащей вентиляции оставьте зазор в нижней части шкафа (см. размеры на рисунке 1).
- Установите направляющие по бокам шкафа, как показано на рисунке 2. Закрепите прилагаемыми винтами, затем вытяните их полностью.

Установите и зафиксируйте стопорный крюк четырьмя прилагаемыми винтами, как показано на рисунке, установив его в центр шкафа заподлицо с передней стенкой.

Если кофейная машина установлена на прибор для разогрева напитков, используйте его верхнюю поверхность в качестве опоры для размещения направляющих (рис. 2А).

В этом случае не будет поверхности, на которую будут опираться направляющие, и необходимости в установке стопорного крюка нет.

- Зафиксируйте кабель питания зажимом (рис. 3). Длина кабеля питания должна быть достаточной для того, чтобы машину можно было извлечь из шкафа для наполнения контейнера для зернового кофе. Прибор должен быть заземлен в соответствии с требованиями законодательства. Электрическое подключение должно выполняться квалифицированным электриком в соответствии с инструкциями.
- Установите прибор на направляющие, убедившись, что штифты правильно вставлены в корпус, затем зафиксируйте их прилагаемыми винтами (рис.4). Если высоту устройства требуется отрегулировать, используйте прилагаемые проставочные диски.
- При необходимости откорректируйте расположение устройства, расположив прилагаемые распорки под опорой или по бокам опоры (рис. 5-6).
- Чтобы поднять переднюю сторону прибора (макс. 2 мм), поверните защелку, как показано на рисунке 7.

ВВЕДЕНИЕ

Буквы в скобках

Буквы в скобках ссылаются на легенду к описанию прибора.

Поиск и устранение неисправностей

В случае возникновения проблем следуйте указаниям в разделах «Отображаемые сообщения» и «Поиск и устранение неисправностей».

Если проблему решить не удалось, обратитесь в службу поддержки. Для выполнения ремонта обратитесь в службу поддержки.

Руководство по эксплуатации

Прежде чем начинать пользоваться прибором, внимательно ознакомьтесь с этим руководством.

- Сохраните это руководство по эксплуатации.
- Несоблюдение этого руководства по эксплуатации может привести к ожогам или повреждению прибора. Производитель не несет ответственности за ущерб, вызванный несоблюдением настоящего руководства по эксплуатации.

Прибор оснащен охлаждающим вентилятором. Он остается активным при включенной машине.

ОПИСАНИЕ ПРИБОРА









Описание прибора

(стр. 5 - A)

- A1. Поднос для чашки
- A2. Дверца для обслуживания
- A3. Направляющая для кофе
- A4. Контейнер для кофейной гущи
- A5. Заварочный узел
- A6. Внутреннее освещение
- A7. Кнопка «Вкл./Выкл./Ожидание»
- A8. Панель управления
- A9. Лоток для предметов
- A10. Соединительное сопло горячей воды / пара
- A12. Емкость для воды
- A13. Узел подачи кофе (с регулировкой по высоте)
- A14. Поддон
- A15. Крышка контейнера для зернового кофе
- A16. Контейнер для зернового кофе
- A17. Ручка регулировки помола
- A18. Подсветка чашки
- A19. Главный выключатель
- A20. Отсек для измерений
- A21. Шахта для молотого кофе
- A22. Шнур питания
- A23. Подогреватель для чашки

Описание домашней страницы (главного окна)

(стр. 6 - B)

- B1.  : меню настроек напитков
- B2.  : меню настроек прибора
- B3. Выбранный вкус
- B4. Часы
- B5. Выбранное количество
- B6.  : выбор вкуса
- B7.  : выбор количества
- B8.  : кнопка прокрутки
- B9. Доступные для выбора напитки (нажмите кнопку прокрутки  или  для отображения всех напитков, нижняя индикаторная полоса указывает на просматриваемое окно)
- B10.  : кнопка прокрутки
- B11. Настраиваемые профили (см. «Сохранение своего персонального профиля»)

Описание принадлежностей

(стр. 6 - C)

- C1. Индикаторная бумага «Тест общей жесткости»
- C2. Мерная ложка для молотого кофе
- C3. Чистящая щетка
- C4. Узел подачи горячей воды / пара
- C5. Крышка соединительного сопла

Описание емкости для молока

(стр. 6 - D)

- D1. Регулятор вспенивателя и режим CLEAN
- D2. Крышка со вспенивателем для молока
- D3. Емкость для молока
- D4. Трубка для подачи молока
- D5. Кран для молочной пены (регулируемый)
- D6. Теплоизолированный корпус
- D7. Кнопки разблокировки крышек

ПРЕЖДЕ ЧЕМ ПОЛЬЗОВАТЬСЯ ПРИБОРОМ

Проверка прибора

После распаковки убедитесь в комплектности и целостности изделия, а также в наличии всех принадлежностей. Не эксплуатируйте прибор при наличии видимых повреждений. Обратитесь в службу поддержки.

НАСТРОЙКА ПРИБОРА

- При заводских испытаниях в машину насыпался кофе, поэтому наличие следов кофе в мельнице совершенно нормально. Тем не менее, машина гарантированно не была в употреблении.
- При первой возможности настройте жесткость воды, следуя инструкциям в разделе «Настройка жесткости воды».

1. Подключите прибор к электросети (рис.1) и убедитесь, что главный выключатель (A19) со стороны прибора нажат (рис.2);
2. **ВЫБЕРИТЕ ЯЗЫК** : нажимайте **<** (B10) или **>** (B8), пока флаг, соответствующий выбранному языку, не появится на дисплее (B), затем нажмите на флаг;

Следуйте инструкциям, выводющимся на дисплей прибора:

1. **ЗАЛЕЙТЕ СВЕЖУЮ ВОДУ** : снимите емкость для воды (A12) (рис. 3), откройте крышку (рис. 4), заполните до отметки **MAX** (на внутренней стороне емкости) питьевой водой (рис. 5), закройте крышку и установите емкость обратно в прибор (рис. 6);
2. **ВСТАВЬТЕ УЗЕЛ ПОДАЧИ ВОДЫ** : Убедитесь, что узел подачи горячей воды / пара (C4) установлен на соединительное сопло (A10) (рис. 7), и установите держатель емкости не менее чем на 100 мл ниже (рис. 8);
3. На дисплее появляется **ГИДРОСИСТЕМА ПУСТА НАЖМИТЕ ОК ДЛЯ НАЧАЛА НАПОЛНЕНИЯ**;
4. Нажмите **ОК** для подтверждения выбора. Прибор подает воду из крана (рис. 8), после чего автоматически выключается.

Кофемашина готова к нормальной эксплуатации.

- В начале использования прибора потребуются приготовить 4-5 капучино, прежде чем прибор начнет давать удовлетворительные результаты.
- При первом использовании машины контур воды еще пуст, и прибор может работать очень шумно. Шум уменьшается по мере заполнения контура.
- После приготовления первых 5-6 капучино слышен звук кипения воды; это нормальное явление. После этого уровень шума снизится.

ВКЛЮЧЕНИЕ ПРИБОРА

Перед включением прибора убедитесь, что главный выключатель (A19) нажат (рис.2). При каждом включении прибор автоматически выполняет цикл прогрева и очистки, который не может быть прерван. Прибор готов к использованию только по завершении этого цикла.

ВНИМАНИЕ

Во время промывания немного горячей воды вытекает из узла подачи кофе (A13) и собирается в поддон (A14) под ним. Избегайте контакта с брызгами воды.

- Для включения прибора нажмите  кнопку (A7) (рис. 9). На дисплее появится сообщение **ИДЕТ НАГРЕВ, ПОЖАЛУЙСТА, ЖДИТЕ**.
- По завершении нагрева сообщение изменится на: **ИДЕТ ОПОЛАСКИВАНИЕ, ПОДАЧА ГОРЯЧЕЙ ВОДЫ**. По мере нагревания бойлера также нагреваются внутренние контуры за счет циркуляции горячей воды.

Прибор прогрет до нужной температуры, когда появляется главное окно (домашняя страница).

ВЫКЛЮЧЕНИЕ ПРИБОРА

При каждом выключении после приготовления кофе кофемашина выполняет автоматический цикл промывки.

ВНИМАНИЕ

Во время промывки немного горячей воды вытекает из узла подачи кофе (A13). Избегайте контакта с брызгами воды.

- Для выключения прибора нажмите  кнопку (A7) (рис. 9).
- Отображается сообщение **ИДЕТ ВЫКЛЮЧЕНИЕ, ПОЖАЛУЙСТА, ЖДИТЕ**, после чего (при условии применимости) прибор выполняет цикл промывания и выключается (переходит в режим ожидания).

Если вы не планируете пользоваться прибором в течение некоторого времени, сначала опорожните водяной контур (см. раздел «Опорожнение контура»), затем отсоедините его от розетки электропитания следующим образом:

- сначала выключите прибор, нажав кнопку  (рис. 9);
- разблокируйте главный выключатель (A19) на стороне прибора (рис. 2).



Не нажимайте главный выключатель, пока прибор включен.

НАСТРОЙКИ МЕНЮ

Мойка

Используйте эту функцию для подачи горячей воды из узлов подачи кофе (A13) для очистки и прогрева внутреннего контура прибора. Установите контейнер емкостью не менее 100 мл под узлы подачи кофе и горячей воды (рис. 8).

Для включения режима выполните следующие действия:

1. Нажмите  (B2) для входа в меню;
2. Нажмите **<** (B10) или **>** (B8) до появления  **ОПОЛАСКИВАНИЕ** на дисплее (B);
3. Нажмите  для запуска промывки.

ВНИМАНИЕ







Не оставляйте прибор без присмотра во время подачи горячей воды.

1. Через несколько секунд горячая вода начнет поступать из узла подачи кофе, а затем из узла подачи горячей воды / пара (при наличии) для очистки и прогрева внутреннего контура прибора. На дисплее отображается **ИДЕТ ОПОЛАСКИВАНИЕ, ПОДАЧА ГОРЯЧЕЙ ВОДЫ** вместе с индикатором выполнения, заполняемым соразмерно выполненной обработке;
2. Для прекращения промывки нажмите **STOP** или дождитесь автоматического прекращения промывки .

- Если прибор не используется более 3-4 дней, после чего снова включается, настоятельно рекомендуется выполнить 2/3 промывки перед использованием;
- После очистки в контейнере для гуши (A4) находится вода. Это нормальное явление.

Настройки напитка

Этот раздел содержит информацию о персональных настройках и, по желанию, восстановлению заводских настроек каждого напитка.







1. Нажмите  (B2) для входа в меню;
2. Нажимайте  (B10) или  (B8) до появления  ПАРАМЕТРЫ НАПИТКОВ на дисплее (B);
3. Нажмите . На дисплее появятся значения для первого напитка;
4. Профиль соответствующего пользователя выделяется на дисплее. Значения отображаются вертикальными полосами. Значение по умолчанию указывается символом , а текущее значение — окрашенной частью вертикальной полосы;
5. Для возврата в меню настройки нажмите **BACK**. Для прокрутки и отображения напитков нажмите **NEXT**;
6. Для восстановления заводских настроек отображенного напитка нажмите  ПОЛНЫЙ СБРОС;
7. ПОДТВЕРЖД. СБРОС: для подтверждения нажмите **OKAY** (для отмены нажмите **BACK**);
8. ЗАВОД. ПАРАМЕТРЫ: Нажмите **OKAY**.

Будут восстановлены заводские значения напитка. Перейдите к следующим напиткам или вернитесь в меню настроек.

- Для изменения напитков в другом профиле вернитесь на домашнюю страницу, выберите необходимый профиль (B1) и повторите процедуру.
- В отношении сброса всех напитков профиля до значений по умолчанию см. раздел «Значения по умолчанию».

Установка времени

Чтобы настроить время на дисплее (B), выполните следующие действия:

1. Нажмите  (B2) для входа в меню;
2. Нажимайте  (B10) или  (B8) до появления  УСТАНОВИТЕ ВРЕМЯ на дисплее (B);
3. Нажмите . На дисплее появится панель установки времени;
4. Нажимайте  или , соответственно, до отображения текущих часов и минут;
5. Для подтверждения нажмите **OKAY** (для отмены нажмите **BACK**), затем нажмите **BACK** для возврата к домашней странице.









Теперь время установлено.

Автоматическое включение

Можно задать время автоматического включения, чтобы прибор в определенное время (например, утром) был готов к немедленному приготовлению кофе.

Для включения этой функции необходимо правильно установить время (см. раздел «Установка времени »).

Для включения режима автоматического включения выполните следующие действия:

1. Нажмите  (B2) для входа в меню;
2. Нажимайте  (B10) или  (B8) до появления  АВТОМАТ. ВКЛЮЧЕНИЕ на дисплее (B);
3. Выберите режим нажатием . На дисплее появится панель установки времени;
4. Нажимайте  или , соответственно, до отображения часов и минут требуемого автоматического включения;
5. Нажмите  OFF или  ON для включения или отключения режима автоматического включения.
6. Для подтверждения нажмите **OKAY** (или отмените и вернитесь в меню настроек, нажав **BACK**), затем нажмите **BACK** для возврата к домашней странице.





Теперь время автоматического включения установлено, и отображается соответствующий символ, указывающий на включение режима.

После выключения прибора главным выключателем (A21) настройка автоматического включения (при наличии) будет потеряна.

Автоматическое выключение (режим ожидания)

Автоматическое выключение можно установить таким образом, чтобы прибор отключился через 15 или 30 минут или 1, 2 или 3 часа.







Для программирования автоматического выключения выполните следующие действия:

1. Нажмите  (B2) для входа в меню;
2. Нажимайте  (B10) или  (B8) до появления на дисплее (B) сообщения  «АВТОВЫКЛЮЧЕНИЕ» вместе с текущим выбором значения (15 или 30 минут, 1, 2 или 3 часа);
3. Нажмите  на дисплее для выбора нужного значения;
4. Нажмите **BACK** для возврата к домашней странице.

Теперь автоматическое выключение запрограммировано.

Подогреватель для чашки









Чтобы подогреть чашки перед приготовлением кофе, можно активировать подогреватель для чашки (A23) и установить над чашками.

1. Нажмите  (B2) для входа в меню;
2. Нажимайте  (B10) или  (B8), пока на дисплее (B) не появится надпись «CUP WARMER» (ПОДОГРЕВАТЕЛЬ ДЛЯ ЧАШКИ);
3. Нажмите , чтобы активировать -  или деактивировать -  подогреватель для чашки.
4. Нажмите  для возврата к домашней странице.

Экономия энергии







Используйте этот режим для включения или отключения энергосбережения. При включении режим снижает потребление энергии в соответствии с нормами ЕС.

Для отключения или включения «ЭКОНОМИЯ ЭНЕРГИИ» выполните следующие действия:

1. Нажмите  (B2) для входа в меню;
 2. Нажимайте  (B10) или  (B8) до появления  ЭКОНОМИЯ ЭНЕРГИИ на дисплее (B);
 3. Нажмите  для включения  или отключения  энергосбережения.
 4. Нажмите  для возврата к домашней странице.
- На дисплее появляется соответствующий символ вместе со временем, указывающий на включение режима.

Температура кофе

Для изменения температуры воды, используемой для приготовления кофе, выполните следующие действия:

1. Нажмите  (B2) для входа в меню;
2. Нажимайте  (B10) или  (B8), пока на дисплее (B) не появится  ТЕМПЕРАТУРА КОФЕ вместе с текущим выбором (НИЗКАЯ, СРЕДНЯЯ, ВЫСОКАЯ или МАКС.);
3. Нажмите  для выбора нужной температуры;
4. Нажмите  для возврата к домашней странице.





Для каждого профиля может быть задана своя температура (см. раздел «Сохранение персонального профиля»).





Жесткость воды

Инструкции по настройке жесткости воды см. раздел «Настройка жесткости воды».

Выбор языка









Для изменения языка дисплея (B) выполните следующие действия:

1. Нажмите  (B2) для входа в меню;
2. Нажимайте  (B10) или  (B8) до появления  ВЫБРАТЬ ЯЗЫК на дисплее;

3. Нажмите : нажимайте  или  для отображения и выбора флага, соответствующего выбранному языку;
4. Нажмите  дважды для возврата к домашней странице.

Звуковой сигнал









Включает или отключает звуковой сигнал, подаваемый машиной при каждом нажатии пиктограммы или установке / извлечении принадлежности. Для отключения или включения звукового сигнала выполните следующие действия:

1. Нажмите  (B2) для входа в меню;
2. Нажимайте  (B10) или  (B8) до появления  ЗВУКОВОЙ СИГНАЛ на дисплее (B);
3. Нажмите  для включения  или отключения  звукового сигнала;
4. Нажмите  для возврата к домашней странице.

Подсветка чашки

Этот режим включает или выключает подсветку чашки (A18). Подсветка загорается при каждой выдаче кофейного напитка или горячего молока и во время каждого цикла промывки.







Для отключения или включения этого режима выполните следующие действия:

1. Нажмите  (B2) для входа в меню;
2. Нажимайте  (B10) или  (B8) до появления  ПОДСВЕТКА ЧАШКИ на дисплее (B);
3. Нажмите  для включения  или отключения  подсветки чашки;
4. Нажмите  для возврата к домашней странице.

Внутреннее освещение (A6) включается при включении прибора.

Деморежим

При включении этого режима на дисплее отображаются основные функции машины:

1. Нажмите  (B2) для входа в меню;
2. Нажимайте  (B10) или  (B8), пока на дисплее не появится надпись  DEMO MODE (ДЕМОРЕЖИМ);
3. Нажмите  для запуска деморежима;
4. Чтобы выйти из ДЕМОРЕЖИМА, сначала выключите прибор, нажав кнопку  (A7), (рис. 9). Для возврата к домашней странице снова нажмите кнопку .

Значения по умолчанию

Эта функция возвращает все настройки меню и запрограммированные количества к значениям по умолчанию (за исключением установленного языка).

Для восстановления значений по умолчанию выполните следующие действия:

1. Нажмите (B2) для входа в меню;
2. Нажимайте < (B10) или > (B8) до появления ЗАВОД. ПАРАМЕТРЫ на дисплее (B). Нажмите ;
3. Нажмите ПОЛНЫЙ СБРОС для сброса всех профилей до исходных параметров или выберите нужный профиль (например, ПОЛЬЗОВАТЕЛЬ 1);
4. ВОССТАНОВЛЕНИЕ ЗНАЧЕНИЙ ПО УМОЛЧАНИЮ : нажмите **ОКЕЙ** для подтверждения (или **BACK** для оставления параметров без изменений);
5. СБРОС НА ЗНАЧЕНИЯ ПО УМОЛЧАНИЮ : нажмите **ОКЕЙ** для подтверждения и **BACK** для возврата к домашней странице.

Статистика

Эта функция отображает статистические данные, относящиеся к машине. Для отображения статистики выполните следующие действия:

1. Нажмите (B2) для входа в меню;
2. Нажимайте < (B10) или > (B8) до появления СТАТИСТИКА на дисплее (B);
3. Нажмите для проверки всей доступной статистики, нажав < или > ;
4. Нажмите **BACK** для возврата к домашней странице.

ПРИГОТОВЛЕНИЕ КОФЕ

Выбор вкуса кофе

Выберите нужный аромат на домашней странице, нажав ВКУС (B6):

	(см. «Приготовление кофе (из предварительно молотого кофе)»)
	СВЕРХЛЕГКИЙ ВКУС
	ЛЕГКИЙ ВКУС
	СРЕДНИЙ ВКУС
	КРЕПКИЙ ВКУС
	СВЕРХКРЕПКИЙ ВКУС
	Другое (если запрограммировано) / Стандарт

После выдачи напитка вкус сбрасывается на значение .

Выбор количества кофе

Выберите нужное количество кофе в чашке, нажав КОЛИЧЕСТВО (B7) на домашней странице:

	КОЛИЧЕСТВО SMALL
	КОЛИЧЕСТВО MEDIUM
	КОЛИЧЕСТВО LARGE
	КОЛИЧЕСТВО X-LARGE (EXTRA LARGE)
	Другое количество (если запрограммировано) / Стандартное количество

После выдачи напитка количество сбрасывается на значение .

Приготовление кофе (из зернового кофе)

Не используйте зеленые, карамелизированные или засахаренные кофейные зерна, поскольку они могут прилипнуть к кофемолке и вывести ее из строя.

1. Заполните контейнер для зерен (A16) (рис. 12) кофейными зернами;
2. Установите чашку под узел подачи кофе (A13);
3. Опустите узел максимально близко к чашке (рис. 13). Это позволит получить кремовый кофе;
4. Нажимайте < (B10) или > (B8) до отображения нужного кофе;
5. Затем выберите нужный кофе на домашней странице:
 - ESPRESSO
 - DOPPIO+
 - КОФЕ
 - LONG
 - 2X ESPRESSO
 - AMERICANO (АМЕРИКАНО)
6. Приготовление начинается. На дисплее (B) появляется изображение выбранного напитка вместе с индикатором выполнения, постепенно заполняющимся по мере приготовления.
 - Можно приготовить 2 чашки ESPRESSO одновременно, нажав **2X** во время приготовления 1 ESPRESSO (изображение выводится на несколько секунд в начале приготовления).
 - Пока машина готовит кофе, выдачу можно прервать в любой момент, нажав **STOP**.
 - По завершении выдачи, чтобы увеличить количество кофе в чашке просто нажмите **EXTRA**. По достижении нужного количества нажмите **STOP**.

После приготовления кофе прибор готов к приготовлению следующего напитка.



При использовании прибора могут отображаться различные аварийные сообщения (ПОЛНЫЙ БАК, ОЧИСТИТЕ КОНТЕЙНЕР ДЛЯ ГУЩИ и т. п.). Их значение разъясняется в разделе «Отображаемые сообщения».

- Для увеличения температуры кофе см. раздел «Советы для более горячего кофе».
- Если кофе выдается каплями, имеет недостаточную крепость и консистенцию или слишком холодный, прочитайте советы в разделах «Регулировка кофемолки» и «Поиск и устранение неисправностей».
- Приготовление каждого кофе можно настроить (см. разделы «Персонализация напитков» и «Сохранение персонального профиля»).
- Если включен режим «Экономия энергии», возможно, придется подождать несколько секунд до выдачи первого кофе.

Приготовление кофе (из предварительно молотого кофе)

- Запрещается добавлять молотый кофе при выключенной машине, так как он может рассыпаться внутри и загрязнить машину. Это может привести к повреждению прибора.
- Запрещается добавлять более одной мерной ложки (C2), иначе возможно загрязнение внутренней части кофемашины или блокировка шахты (A4).

При использовании молотого кофе можете готовить не более одной чашки кофе за один раз.

1. Нажимайте  ВКУС (B6), пока на дисплее (B) не появится  (ПРЕДВАРИТ. МОЛОТЫЙ).
2. Откройте крышку (A15).
3. Убедитесь, что шахта (A21) не заблокирована, затем добавьте одну мерную ложку молотого кофе (рис. 14).
4. Установите чашку под узел подачи кофе (A13).
5. Затем выберите нужный кофе (ESPRESSO, КОФЕ, LONG) на домашней странице;
6. Приготовление начинается. На дисплее появляется изображение выбранного напитка вместе с индикатором выполнения, постепенно заполняющимся по мере приготовления.

- Пока машина готовит кофе, выдачу можно прервать в любой момент, нажав **STOP**.
- По завершении подачи, чтобы увеличить количество кофе в чашке, просто нажмите **EXTRA**. По достижении нужного количества нажмите **STOP**.

После приготовления кофе прибор готов к приготовлению следующего напитка.

Приготовление кофе  LONG:

На половине приготовления отображается надпись **ЗАСЫПЬТЕ МОЛОТЫЙ КОФЕ, МАКСИМУМ - 1 МЕРНАЯ ЛОЖКА**. Добавьте одну мерную ложку молотого кофе и нажмите **ОКAY**.

Регулировка кофемолки

Кофемолка настроена по умолчанию на правильное приготовление кофе и вначале не требует регулирования.

Однако, если после приготовления нескольких первых порций кофе обнаружится, что кофе недостаточно крепкий или кремовый, а также подается слишком медленно (по капле за раз), это можно будет исправить с помощью регулятора помола A17 (рис. 11).

Регулятор помола можно поворачивать только тогда, когда кофемолка работает на начальном этапе приготовления кофе.

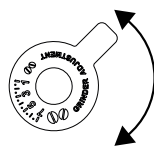



Если кофе выдается слишком медленно или совсем не выдается, поверните на один клик по часовой стрелке в направлении 7.

Для получения более насыщенного и кремового кофе поверните регулятор на один клик против часовой стрелки в направлении 1 (не поворачивайте на несколько кликов одновременно, иначе кофе может быть выдан за один раз).

Влияние этих корректировок станет очевидным только после выдачи, по меньшей мере, двух чашек кофе. Если эта настройка не дает желаемого результата, поверните регулятор еще на один клик.

Советы для более горячего кофе

Для увеличения температуры кофе потребуются:

- выполнить промывку, выбрав функцию «Промывка» в меню настроек (раздел «Промывка» );
- нагреть чашки горячей водой с помощью функции горячей воды (см. раздел «Подача горячей воды»);
- увеличить температуру кофе в меню настроек (см. раздел «Температура кофе» ).

ПРИГОТОВЛЕНИЕ КАПУЧЧИНО И КОФЕ НА ОСНОВЕ МОЛОКА

Во избежание образования молока с некачественной пеной или большими пузырьками обязательно очищайте крышку емкости для молока (D2) и соединительное сопло для горячей воды (A10) согласно разделам «Очистка емкости для молока после использования», «Очистка емкости для молока» и «Очистка соединительного сопла горячей воды/пара».

Заполнение и присоединение емкости для молока

1. Снимите крышку (D2) (рис. 15);
2. Заполните емкость для молока (D3) достаточным количеством молока, не превышая уровень MAX, обозначенный на емкости (рис.16). Каждая отметка на боковой стороне емкости соответствует примерно 100 мл молока;
- Для повышения плотности пены следует использовать обезжиренное или частично обезжиренное молоко при температуре хранения в холодильнике (около 5 °С).
- Если включен режим «Экономия энергии», возможно, придется подождать несколько секунд до выдачи напитка.
1. Убедитесь, что трубка для впуска молока (D4) правильно установлена в нижнюю часть крышки емкости для молока (рис. 17);
2. Уложите крышку обратно на емкость для молока;
3. Снимите узел подачи горячей воды / пара (C4) (рис. 18);
4. Присоедините емкость для молока (D) к соединительному соплу (A10) и придавите до упора (рис. 19). Прибор подает звуковой сигнал (если включена функция звукового сигнала);
5. Поместите достаточно большую чашку под узел подачи кофе (A13) и молочной пены (D5). Отрегулируйте длину узла подачи молока. Для приближения к кружке просто потяните его вниз (рис. 20).
5. Придерживайтесь следующих инструкций для каждого режима.

Регулировка количества пены

Поверните регулятор вспенивателя (D1) на крышке емкости для молока, чтобы отрегулировать количество пены на молоке при приготовлении кофе на основе молока. Следуйте советам в нижеприведенной таблице:

Положение регулятора	Описание	Применение
	Без пены	CAFFELATTE / ГОРЯЧЕЕ МОЛОКО
	мин. пена	LATTE MACCHIATO
	Макс. пена	CAPPUCCINO / МОЛОКО (молоко с пенной)

Автоматическое приготовление капучино и кофе на основе молока

1. Заполните емкость для молока (D) и присоедините ее описанным выше образом.
2. Выберите нужный напиток на домашней странице:

- CAPPUCCINO
 - LATTE MACCHIATO
 - CAFFELATTE
 - ГОРЯЧЕЕ МОЛОКО
 - CAPPUCCINO+
 - ESPRESSO MACCHIATO
 - FLAT WHITE
 - CAPPUCCINOMIX
3. Сообщение на дисплее (B) предписывает поворачивать регулятор вспенивателя (D1) в соответствии с исходным рецептом. Поверните регулятор на крышке емкости для молока (D2) и подтвердите выбор, нажав **OKAY**.
 4. Через несколько секунд приготовление начнется автоматически, и на дисплее появится изображение выбранного напитка вместе с индикатором выполнения, постепенно заполняющимся по мере приготовления.

Общие указания при приготовлении любых напитков на основе молока

- **BACK**: нажмите для полного прерывания приготовления и возврата к домашней странице.
- **STOP**: нажмите для прерывания подачи молока или кофе и переходу к следующей выдаче (если применимо) для получения напитка.
- В конце выдачи для увеличения количества кофе в чашке нажмите **EXTRA EXTRA**.
- Приготовление каждого кофе можно настроить (см. разделы «Персонализация напитков» и «Сохранение персонального профиля»).
- Не оставляйте емкость для молока вне холодильника на длительное время. Чем теплее молоко (идеальная температура 5 °С), тем хуже качество пены.

После приготовления кофе прибор готов к приготовлению следующего напитка.

Очистка емкости для молока после использования

ВНИМАНИЕ

При очистке внутренних трубок емкости для молока из узла подачи молочной пены (D5) выходит небольшое количество горячей воды и пара. Избегайте контакта с брызгами воды.

При каждом использовании молочной функции на дисплее появляется сообщение УСТАНОВИТЕ РЕГУЛЯТОР НА <CLEAN> ДЛЯ НАЧАЛА ОЧИСТКИ, и требуется очистить крышку вспенивателя молока:

1. Оставьте емкость для молока (D) в машине (опорожнение не требуется);
2. Поставьте чашку или другую емкость под узел подачи молочной пены (рис.20);
3. Поверните регулятор вспенивателя (D1) в положение CLEAN (рис. 21). Сообщение ИДЕТ ОЧИСТКА КОНТЕЙНЕРА

- ДЛЯ МОЛОКА, ПОСТАВЬТЕ ЕМКОСТЬ ПОД УЗЕЛ ПОДАЧИ МОЛОКА отображается на дисплее (B) (рис. 22) вместе с индикатором, постепенно заполняющимся по мере выполнения очистки. Очистка прекращается автоматически;
4. Поверните регулятор обратно в одно из положений вспенивателя;
 5. Извлеките емкость для молока и обязательно очистите соединительное сопло для пара (A10) (рис. 23).
- В случае приготовления нескольких капучино и кофе на основе молока очищайте емкость для молока только после приготовления последнего напитка. Для перехода к приготовлению следующего напитка при отображении сообщения CLEAN нажмите **ВАСК**.
 - Если вы не очистили емкость для молока, символ  будет отображаться на дисплее, напоминая о необходимости очистки.
 - Емкость для молока можно хранить в холодильнике.
 - В некоторых случаях перед очисткой необходимо дождаться нагрева прибора.

ПОДАЧА ГОРЯЧЕЙ ВОДЫ

ВНИМАНИЕ

Не оставляйте прибор без присмотра во время подачи горячей воды.

1. Удостоверьтесь, что узел подачи горячей воды / пара (C4) правильно установлен на соединительное сопло горячей воды / пара (A10);
 2. Поставьте емкость под узел подачи (как можно ближе, чтобы избежать брызг);
 3. Выберите  ГОРЯЧАЯ ВОДА на домашней странице. Соответствующее изображение появляется на дисплее (B) вместе с индикатором выполнения, постепенно заполняющимся по мере выполнения операции;
 4. Машина подает горячую воду, затем подача прекращается автоматически. Для прерывания подачи горячей воды вручную нажмите **STOP**.
- Если включен режим «Экономия энергии», возможно, придется подождать несколько секунд до выдачи горячей воды.
 - Подготовку горячей воды можно настроить (см. разделы «Персонализация напитков» и «Сохранение персонального профиля»).

ПОДАЧА ПАРА

ВНИМАНИЕ

Не оставляйте прибор без присмотра во время подачи пара.

1. Удостоверьтесь, что узел подачи горячей воды / пара (C4) правильно установлен на соединительное сопло горячей воды / пара (A10);

2. Заполните емкость жидкостью, которую необходимо нагреть или вспенить, и погрузите узел подачи горячей воды / пара в жидкость;
3. Выберите  ПАР на домашней странице. Соответствующее изображение появляется на дисплее (B) вместе с индикатором выполнения, постепенно заполняющимся по мере выполнения операции, и через несколько секунд пар, нагревающий жидкость, начнет поступать из узла подачи горячей воды / пара;
4. По достижении требуемой температуры или уровня пены прервите подачу пара, нажав **STOP**;

Обязательно отключайте подачу пара перед извлечением емкости с жидкостью, чтобы предотвратить ошпаривание брызгами.

Если включен режим «Экономия энергии», возможно, придется подождать несколько секунд до выдачи пара.

Советы по использованию пара для вспенивания молока

- Выбирая размер емкости, помните, что объем жидкости увеличивается в два-три раза.
- Для повышения плотности пены следует использовать обезжиренное или частично обезжиренное молоко при температуре хранения в холодильнике (около 5 °C).
- Для уплотнения пены вращайте емкость медленными движениями вверх.
- Во избежание образования молока с низкой пенной или большими пузырьками обязательно очищайте узел подачи (C4) согласно описанию в следующем разделе.

Очистка узла подачи горячей воды / пара после использования

Во избежание образования налета молока и засорений обязательно очищайте узел подачи горячей воды / пара (C4) после использования.

1. Поместите емкость под узел подачи горячей воды / пара и подайте немного воды (см. раздел «Подача горячей воды»). Остановите подачу горячей воды, нажав **STOP**.
2. Выждите несколько минут, пока горячая вода / пар не остынет, затем извлеките емкость (рис. 18). Удерживая узел подачи одной рукой, другой рукой поверните капучинатор и потяните его вниз (рис. 24).
3. Также снимите соединительное сопло для пара, потянув его вниз (рис. 24).
4. Убедитесь, что отверстие в сопле не забито.
5. Промойте все части теплой водой.
6. Вставьте соединительное сопло, затем установите капучинатор на узел, прижав его вверх и повернув по часовой стрелке до упора.

ПЕРСОНАЛИЗАЦИЯ НАПИТКОВ

Можно настроить вкус (при необходимости) и количество напитка.

1. Убедитесь, что профиль, для которого вы хотите персонализировать напиток, активен. Можно выбрать «МУ» напиток для каждого из 6 профилей;
2. На домашней странице нажмите  (B1);
3. Чтобы получить доступ к окну персонализации выберите напиток, который вы хотите настроить. Необходимо установить соответствующие принадлежности;
4. (Только напитки с кофе) **ВЫБЕРИТЕ ВКУС КОФЕ** : Выберите нужный вкус, нажав **—** или **+** и нажав **ОКAY** ;
5. **НАСТРОЙКА КОЛИЧЕСТВА КОФЕ (ИЛИ ВОДЫ), НАЖМИТЕ STOP ДЛЯ СОХРАНЕНИЯ** : Приготовление начинается, и прибор отображает окно настройки количества в виде вертикальной полосы. Шар рядом с полосой указывает на текущее количество.
6. Когда количество достигает минимально доступного значения, отображается **STOP**.
7. По достижении нужного количества в чашке нажмите **STOP**.
8. **СОХРАНИТЬ НОВЫЕ ПАРАМ-РЫ?** : нажмите ДА или НЕТ .

Прибор подтверждает, были ли сохранены значения (в зависимости от предыдущего выбора). Нажмите **ОКAY** .

Прибор возвращается на домашнюю страницу.

- Капучино и кофе на основе молока: сначала сохраняется вкус кофе, затем количество молока, затем количество кофе;
- **ГОРЯЧАЯ ВОДА**: прибор подает горячую воду. Нажмите **STOP** для сохранения требуемого количества.
- Нажмите **BACK** для выхода из режима программирования. Значения не будут сохранены.



Таблица количества напитка		
Напитки	Стандартное количество	Программируемое количество
ESPRESSO	40 мл	20-80 мл
LONG	160 мл	115-250 мл
КОФЕ	180 мл	100-240 мл
DOPPIO+	120 мл	80-180 мл
ГОРЯЧАЯ ВОДА	250 мл	20-420 мл

СОХРАНЕНИЕ СВОЕГО ПЕРСОНАЛЬНОГО ПРОФИЛЯ

Прибор позволяет сохранить 6 различных профилей, каждому из которых назначается своя пиктограмма.

Настроенные значения ВКУС и КОЛИЧЕСТВО для «МУ» напитков сохраняются в каждом профиле (см. раздел «Персонализация напитков »). Порядок отображения всех напитков зависит от частоты выбора.

Для выбора или ввода профиля нажмите на текущий профиль (B11), нажимайте **<** (B10) или **>** (B8), пока не будет отображен нужный профиль, затем нажмите на профиль.

-  Профиль ГОСТЬ: выберите этот профиль для приготовления напитков с настройками по умолчанию. Режим  неактивен.

ЧИСТКА

Очистка машины

Следующие детали машины необходимо очищать регулярно:

- внутренний контур прибора;
 - контейнер для кофейной гущи (A4);
 - поддон для сбора капель (A14);
 - емкость для воды (A12);
 - узел подачи кофе (A13);
 - шахта для подачи молотого кофе (A21);
 - заварочный узел (A5), доступный через отверстие в дверце (A2) заварочного узла;
 - емкость для молока (D);
 - соединительное сопло горячей воды / пара (A10);
 - панель управления (B).
- Не используйте для очистки кофемашины растворители, абразивные материалы или спирты. Для очистки машины не требуется использовать химические вещества.
 - Ни один из компонентов прибора не подлежит мойке в посудомоечной машине, за исключением емкости для молока (D).
 - Не используйте металлические предметы для удаления корок или отложений кофе, поскольку они могут поцарапать металлические или пластиковые поверхности.

Очистка внутреннего контура машины

Если прибор не используется более 3-4 дней, перед его повторным использованием настоятельно рекомендуется включить прибор и:

1. выполнить 2-3 цикла промывки, выбрав функцию «Промывка» (раздел «ОПОЛАСКИВАНИЕ »);
2. подать горячую воду в течение нескольких секунд (раздел «Подача горячей воды»).

После очистки в контейнере для гущи (A4) находится вода. Это нормальное явление.

Очистка контейнера для кофейной гущи

Если на дисплее (В) отображается ОЧИСТИТЕ КОНТЕЙНЕР ДЛЯ ГУЩИ, контейнер для гущи необходимо опорожнить и очистить (рис. 26). Прибор нельзя использовать для приготовления кофе до тех пор, пока контейнер для гущи (А4) не будет очищен. Даже если контейнер не заполнен, сообщение о необходимости очистки контейнера для гущи отображается через 72 часа после приготовления первого кофе. Чтобы 72 часа были рассчитаны правильно, машину нельзя отключать главным выключателем.

Для очистки (при включенной машине):

1. Откройте нижнюю дверцу, повернув ее вниз (рис. 25).
2. Снимите поддон для сбора капель (А14) (рис. 27), опорожните и очистите его.
3. Опорожните контейнер для гущи (А4) и тщательно удалите остатки на его дне. Это можно сделать прилагаемым шпательом на щетке (С3).

При снятии поддона для сбора капель необходимо опорожнить контейнер для гущи, даже если он заполнен не полностью. Если этого не сделать, то при приготовлении следующей порции кофе контейнер для гущи может наполниться выше ожидаемого уровня и привести к засорению машины.

Очистка поддона для сбора капель

Поддон для сбора капель (А14) оснащен индикатором уровня (красный), показывающим уровень воды в нем (рис. 28). До того, как индикатор выйдет из лотка чашки (А1), поддон для сбора капель необходимо опорожнить и очистить, иначе вода может перелиться через край и повредить прибор, поверхность, на которой он стоит, или окружающую область.

Чтобы снять поддон для сбора капель, выполните следующие действия:

1. Снимите поддон для сбора капель и контейнер для гущи (А4) (рис. 27);
2. Опорожните и вымойте поддон для сбора капель и контейнер для гущи;
3. Полностью снимите поддон для сбора капель с контейнера для гущи.

Очистка внутреннего пространства кофемашины

ВНИМАНИЕ

Перед очисткой внутренних деталей машину необходимо выключить (см. раздел «Выключение прибора») и отсоединить от электросети. Запрещается погружать кофемашину в воду.

1. Регулярно (примерно раз в месяц) проверяйте, не загрязнена ли внутренняя часть прибора (доступная после снятия поддона для сбора капель (А14)).
2. При необходимости удалите кофейные отложения прилагаемой щеткой (С3) (рис. 29).

Очистка емкости для воды

1. Регулярно (примерно раз в неделю) очищайте емкость для воды (А12) салфеткой, увлажненной небольшим количеством мягкого моющего средства. Тщательно промойте бак перед заполнением и возвратом в прибор.

Очистка кранов для кофе

1. Регулярно очищайте узел подачи кофе (А13) (рис. 31);
2. Регулярно проверяйте, не засорены ли отверстия узла подачи кофе. При необходимости удалите кофейные отложения.

Очистка шахты для молотого кофе

Регулярно (примерно раз в месяц) проверяйте, не заблокирована ли шахта подачи молотого кофе (А21). При необходимости удалите кофейные отложения прилагаемой щеткой (С3).

Очистка заварочного узла

Заварочный узел следует очищать не реже одного раза в месяц. Запрещается снимать заварочный узел (А5) при включенном приборе. Не прилагайте усилия для снятия заварочного узла.

1. Убедитесь, что машина правильно выключена (см. Выключение).
2. Откройте сервисную дверцу (А2).
3. Снимите поддон для сбора капель (А14) и контейнер для остатков кофе (рис. 27).
4. Прижмите две цветные кнопки разблокировки внутрь и одновременно вытащите заварочный узел наружу (рис. 32).

Не используйте моющие средства для очистки заварочного узла. Моющие средства удаляют смазку с внутренней части поршня.

5. Замочите заварочный узел в воде примерно на 5 минут, затем промойте.
6. После очистки установите заварочный узел (А5) на место, надвинув его на внутреннюю опору и штифт на дне, затем надавите на символ НАДАВИТЬ до упора, чтобы он зафиксировался в нужном положении (рис. 33).

В случае затруднений с установкой заварочного узла необходимо предварительно отрегулировать его высоту, одновременно с силой сжав его снизу и сверху, как показано на рис. 34.

7. После установки убедитесь, что две цветные кнопки разблокировки разведены (рис. 35).
8. Установите поддон для сбора капель и контейнер для кофейной гущи.
9. Закройте дверцу для обслуживания.

Очистка емкости для молока (D)

Очищайте емкость для молока после каждого приготовления молока согласно приведенному ниже описанию:

1. Поднимите и снимите крышку (D2);
2. Извлеките емкость для молока (D3) из термокорпуса (D6), удерживая ее за две боковые ручки.

Термокорпус запрещается заполнять водой или погружать в воду. Очищайте его только влажной салфеткой.

3. Снимите кран для молока (D5) и впускную трубку (D4).
4. Поверните регулятор вспенивателя в положение «INSERT» (рис. 36) и вытяните его.
5. Тщательно промойте все компоненты вспенивателя горячей водой с мягким моющим средством. Все компоненты и емкость можно мыть в верхней корзине посудомоечной машины.
Убедитесь в отсутствии остатков молока в полости и канавке под регулятором (рис. 37).
6. Промойте посадочное место регулятора вспенивателя (рис. 38) и отверстие для подключения вспенивателя молока.
7. Убедитесь, что впускная трубка и кран не забиты остатками молока.
8. Установите на место регулятор (совместив стрелку со словом INSERT), кран и трубку для выпуска молока.
9. Установите емкость для молока в термокорпус.
10. Уложите крышку обратно на емкость для молока.

Очистка соединительного сопла горячей воды / пара

При каждом приготовлении молока очищайте соединительное сопло (A10), чтобы удалить остатки молока с прокладок (рис.23).

УДАЛЕНИЕ НАКИПИ

- Перед использованием ознакомьтесь с инструкциями и информацией на упаковке средства для удаления накипи.
- Необходимо использовать средство для удаления накипи, реализуемое через сервисную службу. Использование неподходящих средств для удаления накипи и / или неправильное удаление накипи может привести к неисправности, не покрываемой гарантией производителя.



Удаляйте накипь из прибора, когда сообщение ТРЕБУЕТСЯ ОЧИСТКА ОТ НАКИПИ, НАЖМИТЕ ОК ДЛЯ НАЧАЛА (~45 мин)

 появится на дисплее (B): для немедленного удаления накипи нажмите **ОКАУ** и следуйте инструкциям пункта 4.

Чтобы удалить накипь из прибора позже, нажмите **ВАСК**. На дисплее появится символ , напоминающий о необходимости удаления накипи из прибора (сообщение появляется при

каждом включении прибора).

Для доступа к меню удаления накипи:

1. Нажмите  (B2) для входа в меню;
2. Нажимайте **<** (B10) или **>** (B8) до появления  УДАЛИТЬ НАКИПЬ на дисплее;
3. Нажмите  для запуска цикла удаления накипи, затем следуйте выводимым на дисплей инструкциям;
4. Опорожните бак для воды. Нажмите **NEXT** ;
5. ДОБАВ. СР. ОТ НАКИПИ (УРОВЕНЬ А) и ВОДУ (ДО УРОВНЯ В) (рис. 40); Налейте средство для удаления накипи в бак до уровня А (отметка внутри бака), затем добавьте воду (один литр) до уровня В и установите бак для воды обратно. Нажмите **NEXT** ;
6. ОЧИСТИТЕ КОНТЕЙНЕР ДЛЯ ГУЩИ И ДЛЯ СБОРА КАПЕЛЬ (рис. 27): извлеките, опорожните и установите на место поддон для сбора капель (A14) и контейнер для гущи (A4). Нажмите **NEXT** ;
7. ПОМЕСТИТЕ ЕМКОСТЬ 2,5 Л, НАЖМИТЕ ОК ДЛЯ НАЧАЛА УДАЛ. НАКИПИ:
Установите пустую емкость вместимостью не менее 2,5 литров под узел подачи горячей воды / пара (C4) и узел подачи кофе (A13) (рис.8);

ВНИМАНИЕ

Горячая вода, содержащая кислоту, вытекает из узла подачи горячей воды / пара. Будьте осторожны, избегайте контакта с брызгами этого раствора.

8. Нажмите **ОКАУ** для подтверждения добавления раствора для удаления накипи. На дисплее появится сообщение ИДЕТ УДАЛЕНИЕ НАКИПИ, ПОЖАЛУЙСТА, ЖДИТЕ. Программа удаления накипи запускается, и жидкость для удаления накипи вытекает из узла подачи горячей воды / пара и узла подачи кофе. Серия промывок и пауз выполняется автоматически для удаления любых остатков известки внутри кофемашины;

Примерно через 25 минут удаление накипи прекращается:

9. ОПОЛОСНИТЕ И ЗАЛЕЙТЕ ВОДУ ДО МАКС. УРОВНЯ: теперь прибор готов к промывке питьевой водой. Опорожните емкость, используемую для сбора раствора для удаления накипи. Извлеките бак для воды, опорожните, промойте под проточной водой, заполните питьевой водой до отметки МАХ и установите обратно в прибор;
10. ПОМЕСТИТЕ ЕМКОСТЬ 2,5 Л, НАЖМИТЕ ОК ДЛЯ НАЧАЛА ОПОЛАСКИВАНИЯ: Установите пустой контейнер, использовавшийся для сбора раствора для удаления накипи, под узлы подачи кофе и горячей воды / пара (рис.8) и нажмите **ОКАУ** ;
11. Горячая вода поступает сначала из узла подачи кофе, затем из узла подачи горячей воды / пара, и отображается сообщение ИДЕТ ОПОЛАСКИВАНИЕ, ПОЖАЛУЙСТА, ЖДИТЕ;

12. Когда вода полностью вытечет из бака, опорожните контейнер, использовавшийся для сбора промывочной воды;
13. (при наличии фильтра) УСТАНОВИТЬ ФИЛЬТР В ГНЕЗДО (рис. 42). Нажмите **NEXT** и извлеките бак для воды. Установите на место фильтр для воды, если он был ранее снят;
14. ОПОЛОСНИТЕ И ЗАЛЕЙТЕ ВОДУ ДО МАКС. УРОВНЯ: Заполните бак питьевой водой до отметки МАХ;
15. ВСТАВЬТЕ БАЧОК ДЛЯ ВОДЫ (рис. 6): Задвиньте бак для воды обратно в прибор;
16. ПОМЕСТИТЕ ЕМКОСТЬ 2,5 Л, НАЖМИТЕ ОК ДЛЯ НАЧАЛА ОПОЛАСКИВАНИЯ:
Установите пустой контейнер, использовавшийся для сбора раствора для удаления накипи, под узел подачи горячей воды / пара (рис.8) и нажмите **ОКAY** ;
17. Горячая вода поступает из узла подачи горячей воды / пара, и отображается сообщение ИДЕТ ОПОЛАСКИВАНИЕ.
18. СЛЕЙТЕ ПОДДОН ДЛЯ СБОРА КАПЕЛЬ (рис. 27): В конце промывки извлеките, опорожните и установите на место поддон для сбора капель (A14) и контейнер для гуши (A4). Нажмите **NEXT** ;
19. УДАЛ. НАКИПИ ЗАКОНЧЕНО : Нажмите **ОКAY** ;
20. ЗАЛЕЙТЕ СВЕЖУЮ ВОДУ : опорожните контейнер, используемый для сбора промывочной воды, снимите бак для воды и заполните его питьевой водой до отметки МАХ, после чего снова установите в прибор.

Удаление накипи завершено.

- Если цикл удаления накипи не был выполнен правильно (например, в связи с отключением электричества), рекомендуется повторить цикл;
- После удаления накипи в контейнере для гуши (A4) находится вода. Это нормальное явление.
- Если бак для воды не был заполнен до отметки МАХ, в конце удаления накипи прибор запросит третью промывку, чтобы гарантировать полное удаление раствора для удаления накипи из внутренних контуров машины. Перед началом промывки не забудьте опорожнить поддон для сбора капель;
- Прибор может запрашивать циклы удаления накипи с очень короткими интервалами. Это нормальное явление, обусловленное усовершенствованной системой управления прибором.

НАСТРОЙКА ЖЕСТКОСТИ ВОДЫ

ТРЕБУЕТСЯ ОЧИСТКА ОТ НАКИПИ — НАЖМИТЕ ОК ДЛЯ ЗАПУСКА (~45 мин)  : отображается по истечении периода, установленного в соответствии с жесткостью воды.



По умолчанию машина настроена на уровень жесткости воды 4. Машина также может быть запрограммирована на жесткость водопроводной воды в различных регионах, в связи с чем интервалы удаления накипи из машины могут увеличиться.

Измерение жесткости воды

1. Извлеките индикаторную бумагу «общая жесткость воды» (С1) из упаковки (прилагается к инструкциям).
2. Полностью погрузите бумагу в стакан воды на одну секунду.
3. Извлеките бумагу из воды и слегка встряхните. Примерно через минуту появится 1, 2, 3 или 4 красных квадрата, в зависимости от жесткости воды. Каждый квадрат соответствует одному уровню.



Настройка жесткости воды

1. Нажмите  (B2) для входа в меню;
2. Нажимайте **<** (B10) или **>** (B8) до появления  ЖЕСТКОСТЬ ВОДЫ на дисплее (B);
3. Чтобы изменить выбранный уровень, нажимайте на сам символ, пока не отобразится требуемый уровень (уровень 1 = мягкая вода; уровень 4 = очень жесткая вода);

Нажмите **BACK** для возврата к домашней странице.

Теперь машина перепрограммирована на новую жесткость воды.

ТЕХНИЧЕСКИЕ ДАННЫЕ

Напряжение: 220 В ~ 50 Гц макс. 10 А

Потребление мощности: 1170 Вт

Давление: 1,5 МПа



Емкость бака для воды: 2,5 л

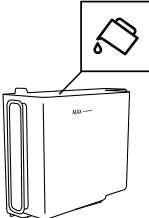
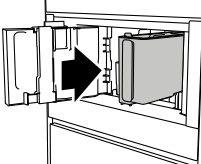
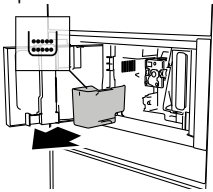
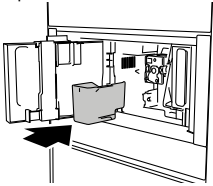

Размер: ДхВхГ: 597x450x470 мм

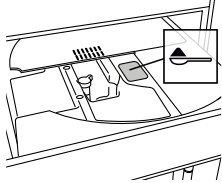
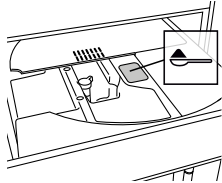
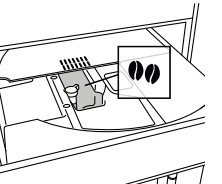
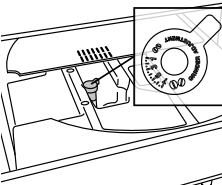
Масса нетто: 20 кг

ОТБРАЖАЕМОЕ СООБЩЕНИЕ	ВОЗМОЖНАЯ ПРИЧИНА	СПОСОБЫ УСТРАНЕНИЯ
<p>ЗАЛЕЙТЕ СВЕЖУЮ ВОДУ</p> 	<p>Недостаточно воды в баке (A12).</p>	<p>Заполните бак питьевой водой и / или правильно установите его, задвинув бак до упора и фиксации.</p>
<p>ВСТАВЬТЕ БАЧОК ДЛЯ ВОДЫ</p> 	<p>Бак (A12) установлен неправильно.</p>	<p>Вставьте бак правильно и прижмите до упора.</p>
<p>ОЧИСТИТЕ КОНТЕЙНЕР ДЛЯ ГУЩИ</p> 	<p>Контейнер для гущи (A4) заполнен.</p>	<p>Опорожните контейнер для гущи и поддон для сбора капель (A14), очистите и установите на место. Важно: При снятии поддона для сбора капель необходимо опорожнить контейнер для гущи, даже если он заполнен не полностью. Если этого не сделать, то при приготовлении следующей порции кофе контейнер для гущи может наполниться выше ожидаемого уровня и привести к засорению машины.</p>
<p>ВСТАВЬТЕ КОНТЕЙНЕР ДЛЯ ГУЩИ И</p> 	<p>После очистки контейнер для гущи (A4) не установлен на место.</p>	<p>Снимите поддон для сбора капель (A14) и установите контейнер для гущи.</p>

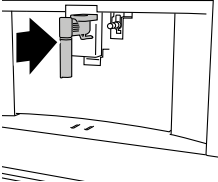
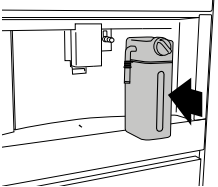
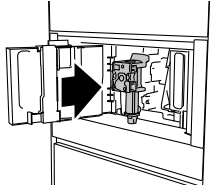
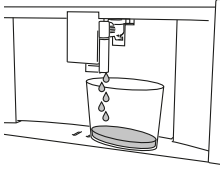
ОТОБРАЖАЕМОЕ СООБЩЕНИЕ	ВОЗМОЖНАЯ ПРИЧИНА	СПОСОБЫ УСТРАНЕНИЯ
<p>ЗАСЫПЬТЕ МОЛОТЫЙ КОФЕ МАКСИМУМ - 1 МЕРНАЯ ЛОЖКА</p>  <p>BACK</p>	<p>Функция «предварительно смолотый кофе» выбрана, но молотый кофе не засыпан в шахту (A21).</p> <p>Шахта для молотого кофе (A21) засорена.</p>	<p>Засыпьте молотый кофе в шахту (рис. 14) и повторите попытку</p> <p>Опорожните шахту с помощью прилагаемой щетки (С3) согласно описанию в разделе «Очистка шахты для молотого кофе».</p>
<p>ЗАСЫПЬТЕ МОЛОТЫЙ КОФЕ МАКСИМУМ - 1 МЕРНАЯ ЛОЖКА</p>  <p>OKAY</p>	<p>Запрошен кофе LONG с молотым кофе</p>	<p>Загрузите молотый кофе в шахту (A21) (рис. 14) и нажмите OKAY для продолжения и выполнения выдачи.</p>
<p>НАПОЛНИТЕ КОНТЕЙНЕР ДЛЯ ЗЕРЕН</p>  <p>BACK</p>	<p>Запас кофейных зерен исчерпан.</p>	<p>Заполните контейнер для зерен (A16 - рис. 12).</p>
<p>СЛИШКОМ МЕЛКИЙ ПОМОЛ. ОТРЕГУЛИРОВАТЬ КОФЕМОЛКУ НА 1 СТУПЕНЬ ВО ВРЕМЯ РАБОТЫ</p>  <p>BACK</p>	<p>Помол слишком мелкий, кофе подается слишком медленно или вовсе не подается.</p>	<p>Повторите попытку приготовления и поверните регулятор помола (A17) на один щелчок по часовой стрелке в сторону «7», когда кофемолка работает. Если после выдачи не менее 2-х порций кофе выдача по-прежнему осуществляется слишком медленно, повторите коррекцию, повернув регулятор помола еще на один клик, пока параметры выдачи не придут в норму (см. Раздел «Настройка кофемолки»). Если проблема сохраняется, проверьте, полностью ли вставлен бак для воды (A12).</p> <p>Вставьте узел подачи горячей воды / пара (С4) в прибор и подайте немного воды до нормализации потока.</p>

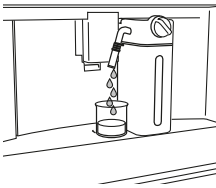
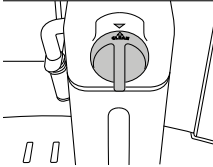
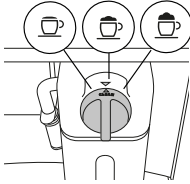
ОТОБРАЖАЕМОЕ СООБЩЕНИЕ	ВОЗМОЖНАЯ ПРИЧИНА	СПОСОБЫ УСТРАНЕНИЯ
<p>ВЫБЕРИТЕ БОЛЕЕ ЛЕГКИЙ ВКУС ИЛИ УМЕНЬШИТЕ К-ВО МОЛОТОГО КОФЕ</p>  <p>BACK</p>	<p>Использовано слишком много кофе.</p>	<p>Выберите более легкий вкус, нажав  ВКУС (В6), или уменьшите количество молотого кофе (макс. 1 мерная ложка).</p>
<p>ВСТАВЬТЕ УЗЕЛ ПОДАЧИ ВОДЫ</p> 	<p>Узел подачи горячей воды (С4) не вставлен или вставлен неправильно</p>	<p>Вставьте узел подачи воды до упора.</p>
<p>ВСТАВЬТЕ КОНТЕЙНЕР ДЛЯ МОЛОКА</p> 	<p>Емкость для молока (D) установлена неправильно.</p>	<p>Вставьте емкость для молока до упора (рис. 19).</p>
<p>ВСТАВЬТЕ ЗАВАРОЧНЫЙ УЗЕЛ</p> 	<p>Заварочный узел (А5) не установлен на место после очистки.</p>	<p>Установите заварочный узел, как описано в разделе «Очистка заварочного узла».</p>
<p>ГИДРОСИСТЕМА ПУСТА НАЖМИТЕ ОК ДЛЯ НАЧАЛА НАПОЛНЕНИЯ</p>  <p>OKAY</p>	<p>Контур воды пуст</p>	<p>Нажмите OKAY для подачи воды из крана (С4) до нормализации потока. Подача прекращается автоматически.</p> <p>Если проблема сохраняется, проверьте, полностью ли вставлен бак для воды (А12).</p>

ОТОБРАЖАЕМОЕ СООБЩЕНИЕ	ВОЗМОЖНАЯ ПРИЧИНА	СПОСОБЫ УСТРАНЕНИЯ
<p>НАЖМИТЕ ОК ДЛЯ СТАРТА ОЧИСТКИ ИЛИ ПОВЕРНИТЕ РЕГУЛЯТОР</p>  <p>OKAY</p>	<p>Емкость для молока вставлена с регулятором пены (D1) в положении CLEAN.</p>	<p>Для перехода в режим CLEAN нажмите OKAY или поверните регулятор пены в одно из положений молока.</p>
<p>УСТАНОВИТЕ РЕГУЛЯТОР НА <CLEAN> ДЛЯ НАЧАЛА ОЧИСТКИ</p>  <p>BACK</p>	<p>В последнее время произведена выдача молока, и трубки внутри емкости для молока подлежат очистке (D).</p>	<p>Поверните регулятор вспенивателя (D1) в положение CLEAN (рис. 21).</p>
<p>УСТАНОВИТЕ РЕГУЛЯТОР ПЛОТНОСТИ ПЕНЫ НА НУЖНЫЙ РЕЖИМ</p> 	<p>Емкость для молока вставлена с регулятором пены (D1) в положении CLEAN.</p>	<p>Поверните регулятор в требуемое положение вспенивателя.</p>
<p>ТРЕБУЕТСЯ ОЧИСТКА ОТ НАКИПИ НАЖМИТЕ ОК ДЛЯ НАЧАЛА (~45 МИН)</p>  <p>BACK OKAY</p>	<p>Машина требует удаления накипи.</p>	<p>Нажмите OKAY для запуска удаления накипи или BACK запустите эту операцию позже. Необходимо выполнить процедуру удаления накипи, описанную в разделе «Удаление накипи».</p>
<p>ОБЩЕЕ ПРЕДУПРЕЖДЕНИЕ. СМОТРИТЕ РУКОВОДСТВО / ПРИЛ. COFFEE LINK</p> 	<p>Внутреннее пространство прибора сильно загрязнено.</p>	<p>Тщательно очистите прибор изнутри, как описано в главе «Очистка». Если сообщение постоянно появляется после очистки, обратитесь в сервисный центр.</p>

ОТБРАЖАЕМОЕ СООБЩЕНИЕ	ВОЗМОЖНАЯ ПРИЧИНА	СПОСОБЫ УСТРАНЕНИЯ
	Прибор нуждается в удалении накипи.	Необходимо выполнить процедуру удаления накипи, описанную в разделе «Удаление накипи», и / или заменить или удалить фильтр, как описано в разделе «Фильтр для воды».
	Трубки внутри емкости для молока (D) подлежат очистке.	Поверните регулятор вспенивателя (D1) в положение CLEAN (рис. 21).
	Машина требует удаления накипи.	Необходимо выполнить процедуру удаления накипи, описанную в разделе «Удаление накипи».
	Включен режим автоматического включения.	Для отключения режима выполните действия, описанные в разделе «Автоматическое включение».
	Включен режим «Экономия энергии».	Для отключения режима «Экономия энергии» выполните действия, описанные в разделе «Экономия энергии».
ИДЕТ ОЧИСТКА ПОЖАЛУЙСТА, ЖДИТЕ	Прибор обнаружил загрязнения в своих внутренних контурах.	Подождите, пока прибор снова будет готов к использованию и повторно выберите напиток. Если проблема сохраняется, обратитесь в сервисный центр.
МАШИНА СЛИШКОМ ГОРЯЧАЯ	Непрерывная работа мешалок в течение длительного времени может привести к перегреву прибора	Дождитесь охлаждения прибора.

ПОИСК И УСТРАНЕНИЕ НЕИСПРАВНОСТЕЙ

Ниже перечислены возможные неполадки.

Если проблему не удается устранить указанным способом, обратитесь в сервисный центр.

НЕИСПРАВНОСТЬ	ВОЗМОЖНАЯ ПРИЧИНА	СПОСОБЫ УСТРАНЕНИЯ
Кофе не горячий.	Чашки не были предварительно прогреты.	Прогрейте чашки, ополоснув их горячей водой (Внимание! можно использовать режим горячей воды).
	Заварочный узел охладился, так как прошло 2-3 минуты со времени последнего приготовления кофе.	Перед приготовлением кофе прогрейте заварочный узел, промыв с помощью функции промывки (см. раздел «Промывка ☺»).
	Задана низкая температура кофе.	•Увеличьте температуру кофе в меню (см. раздел «Температура кофе ☺»).
Кофе недостаточно крепкий или густой.	Кофе смолот слишком крупно.	Поверните регулятор помола (A17) на один щелчок против часовой стрелки к цифре «1», когда кофемолка работает (рис. 11). Продолжайте поворачивать ручку на один клик за один раз, пока скорость налива кофе не станет удовлетворительной. Эффект наблюдается только после выдачи 2 чашек кофе (см. раздел «Настройка кофемолки»).
	Кофе не подходит.	Используйте только кофе для кофемашин эспрессо.
Кофе подается слишком медленно или вовсе не подается.	Кофе смолот слишком мелко.	Поверните регулятор помола (A17) на один щелчок по часовой стрелке к цифре «7», когда кофемолка работает (рис. 11). Продолжайте поворачивать ручку на один клик за один раз, пока скорость налива кофе не станет удовлетворительной. Эффект наблюдается только после выдачи 2 чашек кофе (см. раздел «Настройка кофемолки»).
Кофе не вытекает из одного или обоих кранов.	Узел подачи кофе (A13) засорен.	Очистите узел подачи (рис. 31).
Прибор не готовит кофе	Прибор обнаружил загрязнения в своих внутренних контурах. Отображается «ИДЕТ ОЧИСТКА».	Подождите, пока прибор снова будет готов к использованию и повторно выберите напиток. Если проблема сохраняется, обратитесь в сервисный центр.
Прибор не включается	Прибор не включен в розетку.	Вставьте штекер в розетку (рис. 1).
	Главный выключатель (A19) не включен.	Нажмите главный выключатель (рис. 2).
Заварочный узел не извлекается	Прибор не был выключен надлежащим образом	Выключите прибор нажатием кнопки  (A7) (см. раздел «Выключение прибора»).

НЕИСПРАВНОСТЬ	ВОЗМОЖНАЯ ПРИЧИНА	СПОСОБЫ УСТРАНЕНИЯ
В конце удаления накипи прибор запрашивает третью промывку	Во время двух циклов промывки бак для воды (A12) не был заполнен до уровня MAX	Следуйте инструкциям на приборе, предварительно опорожнив поддон для сбора капель (A14), чтобы избежать перелива.
Молоко не поступает из узла подачи молока (D5)	Крышка (D2) емкости для молока (D) загрязнена	Очистите крышку емкости для молока согласно описанию в разделе «Очистка емкости для молока».
Молоко содержит крупные пузырьки и идет тонкой струйкой из узла подачи молока (D5) или дает мало пены	Молоко недостаточно охлаждено или не является полностью или частично обезжиренным.	Используйте обезжиренное или частично обезжиренное молоко при температуре хранения в холодильнике (около 5 °C). Если результат неудовлетворителен, попробуйте молоко другого производителя.
	Регулятор вспенивателя (D1) настроен неправильно.	Выполните регулировку согласно описанию в разделе «Регулировка количества пены».
	Крышка емкости для молока (D2) или регулятор вспенивателя (D1) загрязнены	Очистите крышку емкости для молока и регулятор вспенивателя согласно описанию в разделе «Очистка емкости для молока».
	Соединительное сопло горячей воды / пара (A10) загрязнено	Очистите соединительное сопло согласно описанию в разделе «Очистка соединительного сопла горячей воды / пара».
Машина шумит или парит в то время, когда она не используется	Машина готова к эксплуатации или была недавно отключена, и конденсат капает в горячий испаритель	Это нормальное явление. Для его ограничения опорожните поддон для сбора капель.

ESPRESSO

Происхождение	Italy		
ПРОЦЕСС	<i>Ломол</i> <i>Заваривание</i>	Кофе в порошке Предварительное заваривание Заваривание	6-11 г (в зависимости от вкуса) • высокое давление (9-12 бар)
РЕЗУЛЬТАТ В ЧАШКЕ	Стандартное количество Густой Вкус		~ 40 мл компактный, орехового цвета насыщенный
ИСПОЛЬЗОВАНИЕ	минута удовольствия, в любое время дня		

КОФЕ

Происхождение	Германия и Центральная Европа		
ПРОЦЕСС	<i>Ломол</i> <i>Заваривание</i>	Кофе в порошке Предварительное заваривание Заваривание	8-14 г (в зависимости от вкуса) без предварительного заваривания высокое давление (9-12 бар)
РЕЗУЛЬТАТ В ЧАШКЕ	Стандартное количество Густой Вкус		~ 180 мл слабее эспрессо сбалансированный и изысканный
ИСПОЛЬЗОВАНИЕ	растянутое удовольствие, в любое время дня		

LONG

Происхождение	США, Австралия		
ПРОЦЕСС	<i>Помол</i>	Кофе в порошке	2 помолы по 5-9 г (в зависимости от вкуса)
	<i>Заваривание</i>	Предварительное заваривание Заваривание	без предварительного заваривания импульсный режим, давление ниже, чем у эспрессо
РЕЗУЛЬТАТ В ЧАШКЕ	Стандартное количество		~ 160 мл
	Густой		слабее и легче, чем эспрессо
	Вкус		подойдет для любителей капельного кофе
ИСПОЛЬЗОВАНИЕ	растянутое удовольствие, в любое время дня		

DOPPIO+

Происхождение	Italy		
ПРОЦЕСС	<i>Помол</i>	Кофе в порошке	15 г
	<i>Заваривание</i>	Предварительное заваривание Заваривание	сокращенное предварительное заваривание давление выше, чем у эспрессо
РЕЗУЛЬТАТ В ЧАШКЕ	Стандартное количество		~ 120 мл
	Густой		крепче и темнее, чем эспрессо
	Вкус		крепче эспрессо
ИСПОЛЬЗОВАНИЕ	дает энергию		

AMERICANO

Происхождение	США, Великобритания		
ПРОЦЕСС	<i>Помол</i>	Кофе в порошке	6-11 г (в зависимости от вкуса)
	<i>Заваривание</i>	Предварительное заваривание Заваривание	• высокое давление (9-12 бар)
РЕЗУЛЬТАТ В ЧАШКЕ	Стандартное количество		~ 150 мл
	Густой		слабее и легче, чем эспрессо
	Вкус		легкий и изысканный

ESPRESSO MACCHIATO

Происхождение	Italy		
ПРОЦЕСС	КОФЕ		6-11 г (в зависимости от вкуса) (~ 30 мл)
	Молоко		несколько капель (~ 20 мл)
	Молочная пена		макс. уровень
	Сначала выдается кофе, затем молоко		
РЕЗУЛЬТАТ В ЧАШКЕ	Визуально		черный с тонким слоем молочной пены
	Молочная пена		
ИСПОЛЬЗОВАНИЕ	в любое время дня, для тех, кому нравится эспрессо с малым количеством сахара		

CAPPUCCINO

Происхождение	Italy		
ПРОЦЕСС	КОФЕ		сбалансированный (~ 80 мл)
	Молоко		сбалансированный (~ 70 мл)
	Молочная пена		макс. уровень
	Сначала выдается молоко, затем кофе		
	Визуально		отдельные слои пены, кофе и молока
РЕЗУЛЬТАТ В ЧАШКЕ	Молочная пена		белый с молочным вкусом
	ИСПОЛЬЗОВАНИЕ	в любое время дня, для тех, кому нравится кофе и молоко по отдельности	

CAPUCCINO+

ПРОЦЕСС	Происхождение	Italy
	КОФЕ	Doppio+ (~ 120 мл)
	Молоко	~ 70 мл
	Молочная пена	макс. уровень
РЕЗУЛЬТАТ В ЧАШКЕ	Сначала выдается молоко, затем кофе	
	Визуально	темнее капучино
ИСПОЛЬЗОВАНИЕ	Молочная пена	отдельные слои пены, кофе и молока, с молочным вкусом
	дает энергию, для тех, кому нравится капучино с выраженным кофейным вкусом	

CAPUCCINOMIX

ПРОЦЕСС	Происхождение	Italy
	КОФЕ	сбалансированный (~ 80 мл)
	Молоко	сбалансированный (~ 70 мл)
	Молочная пена	макс. уровень
РЕЗУЛЬТАТ В ЧАШКЕ	Сначала выдается кофе, затем молоко	
	Визуально	однородно коричневый молочный напиток
ИСПОЛЬЗОВАНИЕ	Молочная пена	светло-коричневый со вкусом кофе
	в любое время дня, для тех, кто любит тепленное молоко и кофе	

LATTE MACCHIATO

ПРОЦЕСС	Происхождение	Italy
	КОФЕ	~ 60 мл
	Молоко	~ 90 мл
	Молочная пена	средний уровень
РЕЗУЛЬТАТ В ЧАШКЕ	Сначала выдается молоко, затем кофе	
	Визуально	отдельные слои пены, кофе и молока
ИСПОЛЬЗОВАНИЕ	Молочная пена	белый с молочным вкусом
	в любое время дня, для тех, кому нравится кофе и молоко по отдельности	

FLAT WHITE

ПРОЦЕСС	Происхождение	США, Австралия
	КОФЕ	~ 60 мл
	Молоко	~ 200 мл
	Молочная пена	средний уровень
РЕЗУЛЬТАТ В ЧАШКЕ	Сначала выдается молоко, затем кофе	
	Визуально	отдельные слои пены, кофе и молока
ИСПОЛЬЗОВАНИЕ	Молочная пена	в керамической чашке, с молочным вкусом
	в любое время дня, для тех, кому нравится кофе и молоко по отдельности	

CAFFELATTE

ПРОЦЕСС	Происхождение	Italy
	КОФЕ	~ 60 мл
	Молоко	~ 240 мл
	Молочная пена	средний уровень
РЕЗУЛЬТАТ В ЧАШКЕ	Сначала выдается молоко, затем кофе	
	Визуально	отдельные слои кофе и молока
ИСПОЛЬЗОВАНИЕ	Молочная пена	тонкий слой белой пены с молочным вкусом
	в любое время дня, для тех, кому нравится кофе и молоко по отдельности	



400011301329