

gorenje
Life Simplified

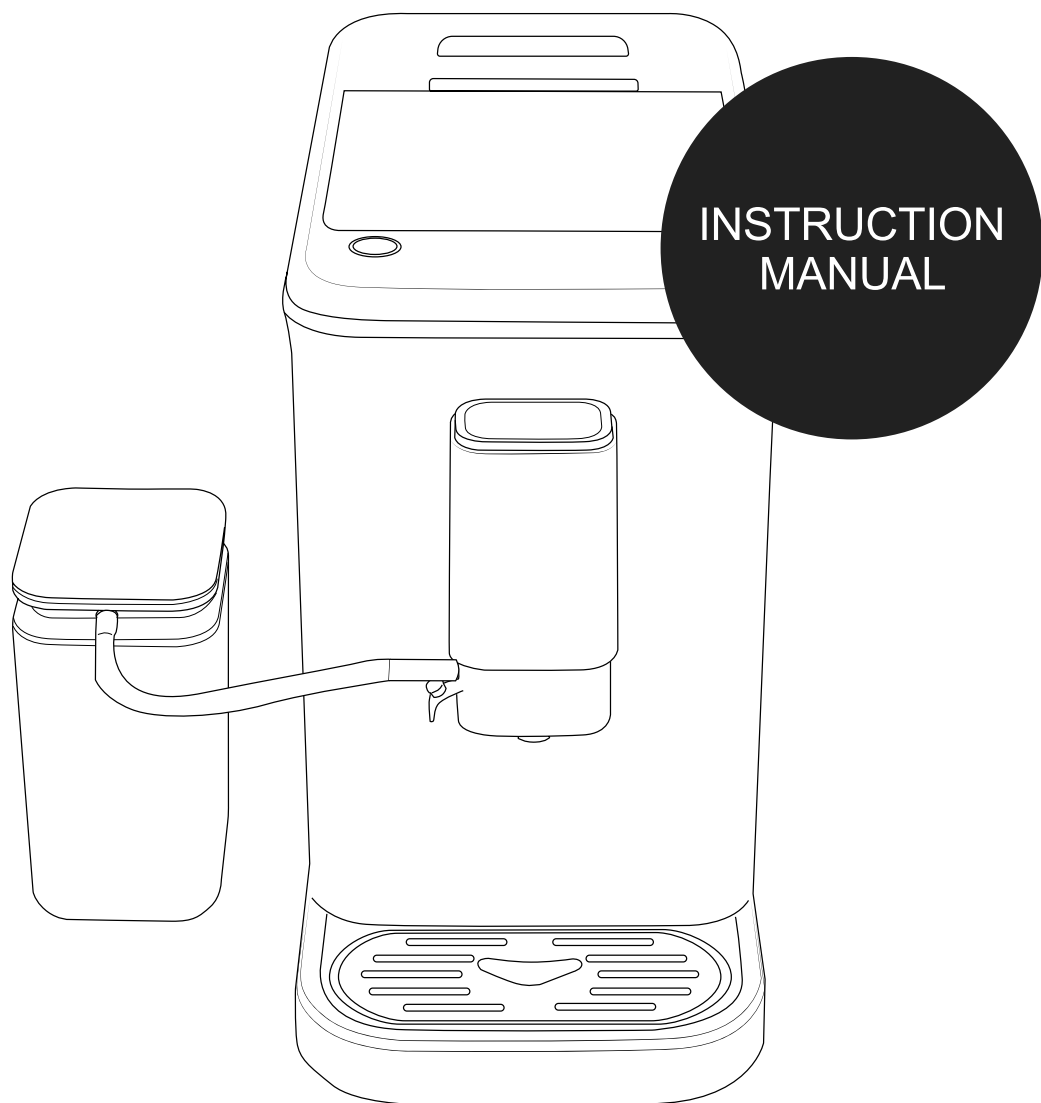

INSTRUCTION
MANUAL

COFFEE MACHINE
GFACTM20S

NAVODILA ZA UPORABO	
SI	3
UPUTE ZA UPORABU	
HR	33
UPUTSTVO ZA UPOTREBU	
SRB	63
УПАТСТВО ЗА КОРИСТЕЊЕ	
MK	93
INSTRUCTION MANUAL	
EN	123

gorenje

Life Simplified

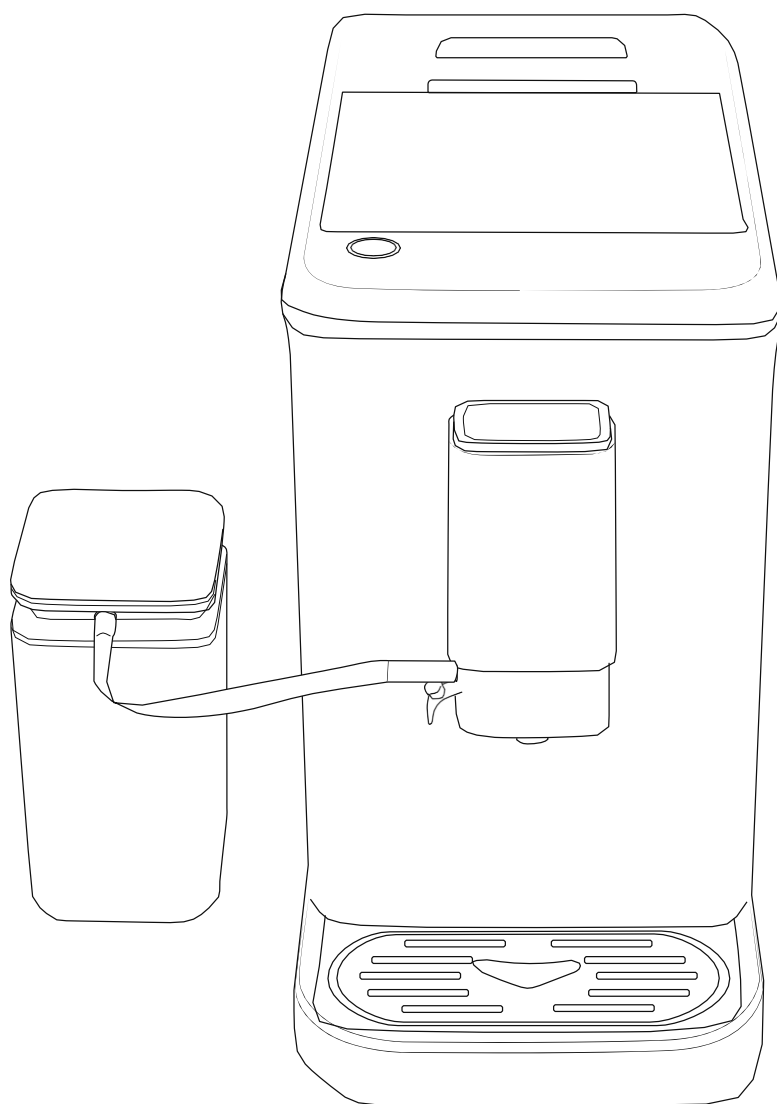

KAVNI APARAT GFACM20S

POMEMBNA VARNOSTNA NAVODILA

Pri uporabi električnih aparatov upoštevajte določene varnostne ukrepe, zlasti naslednje:

1. Pred uporabo preverite, ali napetost v vašem omrežju ustreza napetosti, navedeni na napisni tablici aparata.
2. Poškodovano priključno vrvico sme zamenjati le proizvajalec ali pooblaščen serviser oz. druga strokovno usposobljena oseba, saj je sicer lahko takšno opravilo nevarno.
3. Otroci, mlajši od 8 let, naj ne uporabljajo tega aparata.
Otroci, stari osem let in več, ter osebe z zmanjšanimi fizičnimi, senzoričnimi in umskimi zmožnostmi ali s pomanjkljivim znanjem ter izkušnjami lahko uporabljajo ta aparat pod ustreznim nadzorom ali če so prejeli ustrezna navodila glede varne uporabe aparata in če razumejo nevarnosti, ki so povezane z njegovo uporabo.
Otroci naj ne čistijo aparata ali opravljajo vzdrževalna opravila na njem, če niso starejši od 8 let in če tega ne počno pod ustreznim nadzorom.
Aparat, njegovi pripomočki in priključna vrvica naj ne bodo dosegljivi otrokom, mlajšim od 8 let. Nadzorujte otroke, ko so v bližini aparata, in jim prepričajte, da bi se igrali z njim.
4. Otroci naj ne čistijo aparata ali opravljajo vzdrževalna opravila na njem, če niso starejši od 8 let in če tega ne počno pod ustreznim nadzorom.
5. Aparat izklopite tako, da postavite stikalo v položaj za izklop, nato pa izvlečete priključno vrvico iz vtičnice. Pri tem vedno držite za vtikač in nikoli ne vlecite za priključno vrvico (kabel).
6. Aparat izklopite iz električnega omrežja (iz vtičnice), kadar ga ne uporabljate ter pred čiščenjem. Preden z aparata snemate posamezne dele ali le-te nameščate nanj ter pred čiščenjem aparata počakajte, da se ta ohladi.
7. Uporaba pripomočkov, ki jih ne priporoča proizvajalec aparata, lahko povzroči požar, električni udar ali telesne poškodbe.
8. Ne uporabljajte aparata na prostem.
9. Aparat uporabljajte samo v predviden namen.
10. Ne dovolite, da priključna vrvica visi preko roba mize ali delovne površine ali da se dotika vroče površine.
11. Ne postavljajte aparata na vroče plinsko ali električno kuhališče ali v segreto pečico.
12. Poskrbite, da kavni avtomat ne bo nikoli deloval, če v njem ni vode.
13. Da ne bi prišlo do požara, električnega udara ali telesnih poškodb, nikoli ne potopite priključne vrvice ali vtikača v vodo ali drugo tekočino.
14. Ne postavljajte vroče posode na vročo ali hladno podlago.
15. Posoda je namenjena uporabi s tem aparatom. Nikoli je ne uporabljajte na štedilniku ali kuhališču.
16. Ne čistite posode s čistilnimi sredstvi, žičnimi gobicami ali drugimi grobimi oz. abrazivnimi sredstvi ali pripomočki.
17. Bodite posebej pazljivi, da vas ne opeče para med posameznimi cikli priprave kave.
18. Nekateri deli aparata se med delovanjem močno segrejejo. Ne dotikajte se jih z mokrimi rokami. Dotikajte se le ročaja in tipk oz. gumbov.
19. Ne potopite aparata v tekočino.
20. Ta aparat je namenjen izključno običajni uporabi v gospodinjstvu. Ni namenjen uporabi v okoljih, kot so čajne kuhinje za osebje v trgovinah, pisarnah, na kmetijah in drugih delovnih okoljih.
21. Napačna uporaba lahko privede do poškodb.
22. Površina grelnega elementa je lahko po uporabi še vedno vroča.
23. Kavni aparat med uporabo ne sme biti v kuhinjskem elementu oz. omarici.
24. Pred menjavo pripomočkov ali preden se približate premičnim delom aparata, le tega izklopite in ga izključite iz električnega omrežja.
25. **POZOR:** Da bi preprečili nevarnost zaradi neželene ponastavitve (ali pregorevanja) toplotne varovalke, tega aparata ni dovoljeno priklopiti na električno omrežje preko zunanje stikalne naprave, npr. programske ure, ali priklopiti na omrežje, ki ga dobavitelj električne energije redno vklaplja in izklaplja.
26. Pred sestavljanjem ali razstavljanjem aparata, pred čiščenjem ali ko aparat ni pod nadzorom, ga izklopite iz električnega omrežja.
27. Upoštevajte zgornja navodila ter navodila v poglavju ČIŠČENJE IN VZDRŽEVANJE.
28. Shranite ta navodila.

SPOZNAJTE SVOJ KAVNI APARAT

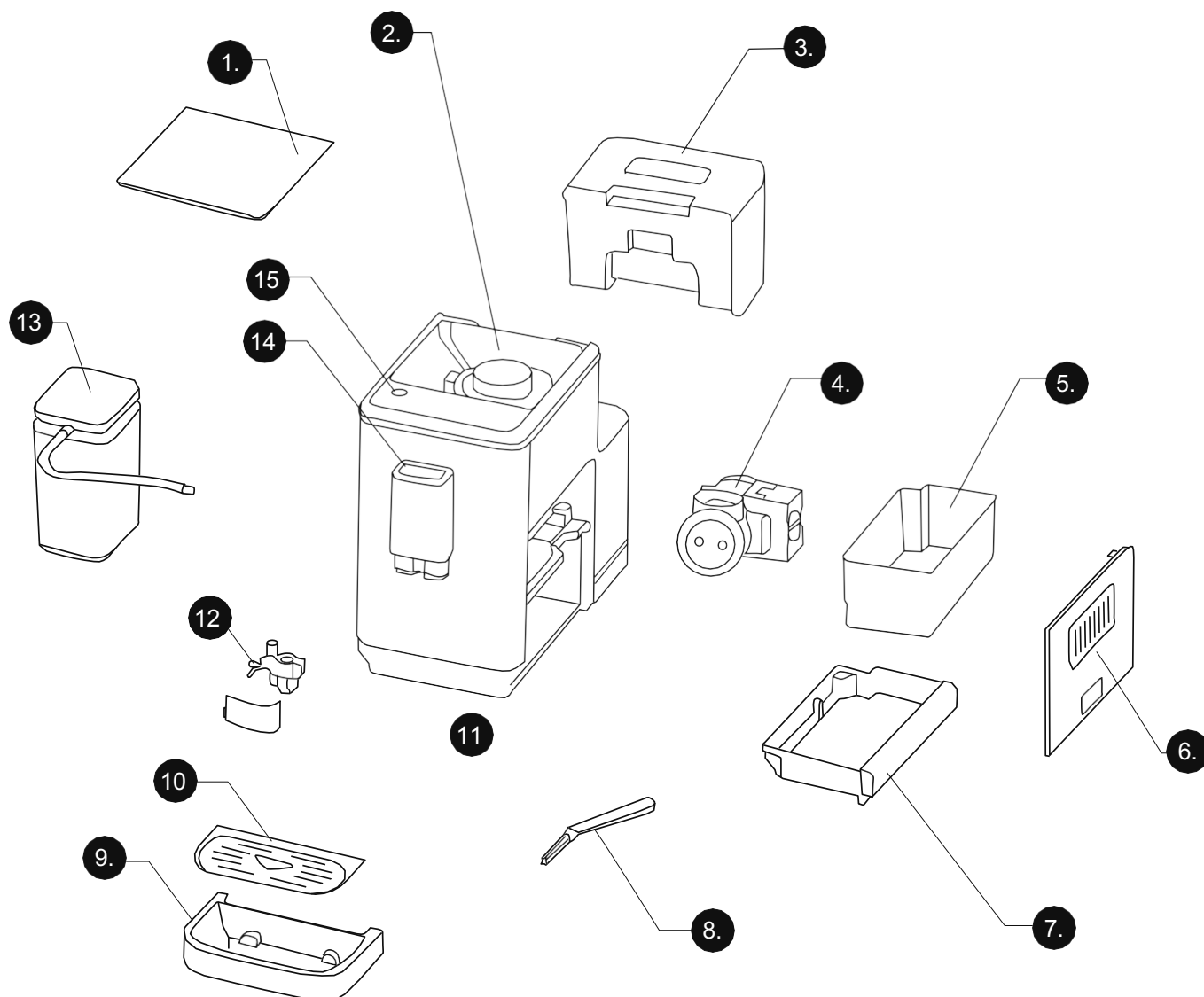

- | | |
|--------------------------------------|--|
| 1. Pokrov posode za kavna zrna | 8. Ščetka oz. pripomoček za čiščenje aparata |
| 2. Gumb za nastavitev mletja | 9. Prestrezni pladenj |
| 3. Posoda za vodo | 10. Odcejalna plošča |
| 4. Sklop za pripravo kave | 11. Pokrov odprtine za nalivanje kave |
| 5. Posoda za zbiranje kavne usedline | 12. Penilnik mleka |
| 6. Vratca | 13. Posoda za mleko |
| 7. Notranji prestrezni pladenj | 14. Odprtina za nalivanje za kave |
| | 15. Upravljalna plošča |

UPRAVLJALNA PLOŠČA

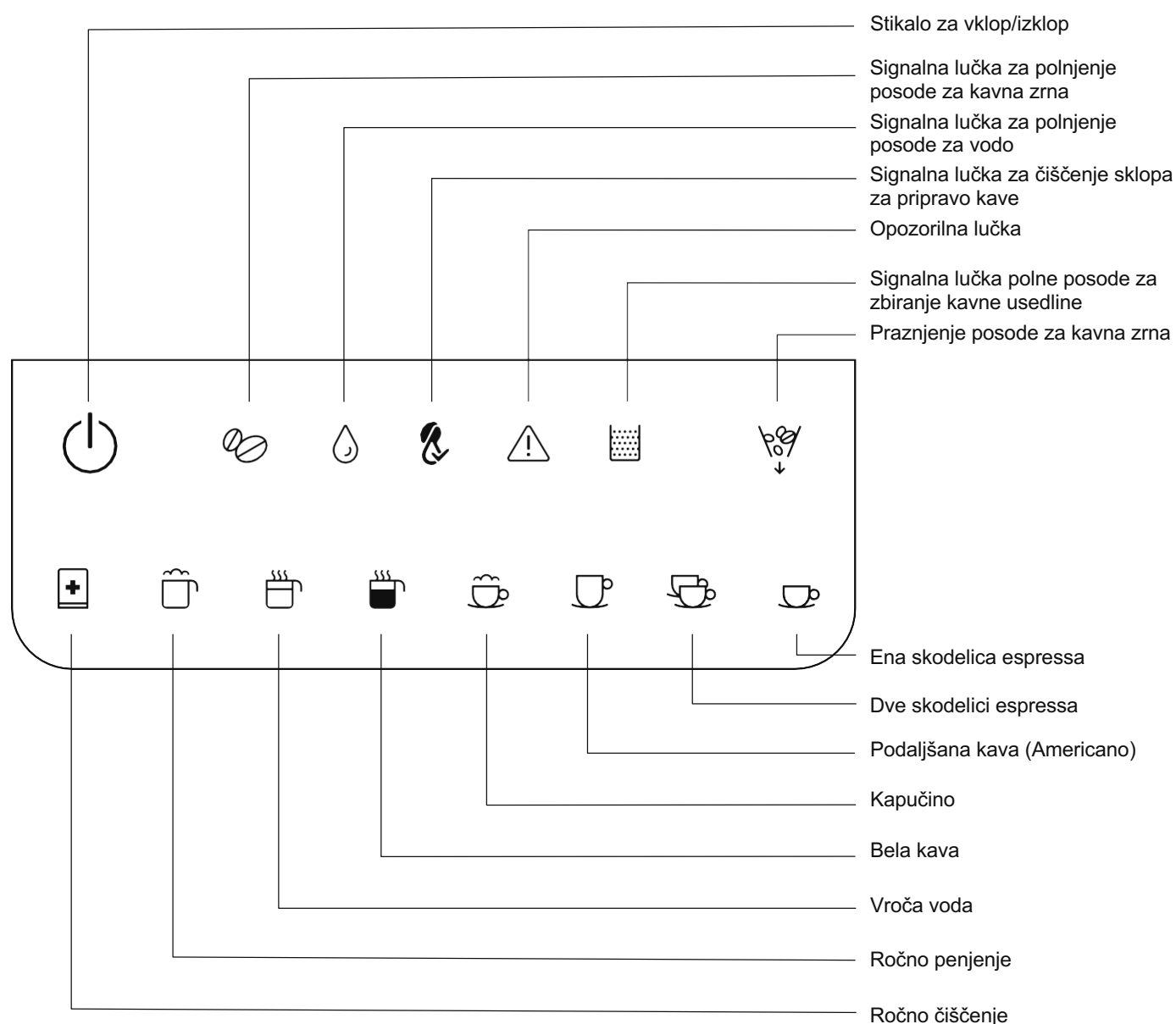

PRED PRVO UPORABO

Preverite, ali so vsi pripomočki priloženi in ali je aparat brez poškodb. Poskrbite, da boste razumeli vse dele aparata in njihovo funkcijo. Priporočamo, da shranite originalno embalažo, če bi jo v prihodnje še potrebovali. Nato upoštevajte navodila v nadaljevanju.

Pred prvo uporabo odstranite posodo za vodo, posodo za mleko, sklop za pripravo kave in penilnik mleka ter jih sperite s čisto vodo.

Preverite in se prepričajte, da so vsi odstranljivi deli pravilno in trdno nameščeni na svoja mesta:

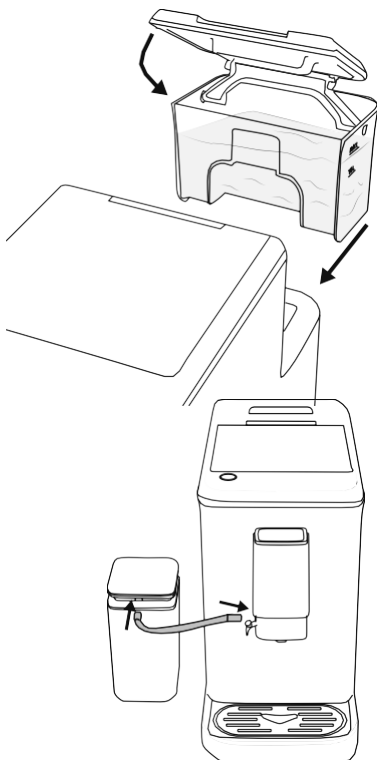

1. Posoda za vodo:

Napolnite posodo za vodo s svežo vodo do oznake Max. Posodo vstavite v aparat in se prepričajte, da je pravilno nameščena. Zaprite pokrov posode za vodo.

2. Posoda za mleko:

1. Vstavite cev za mleko v odprtino penilnika mleka ob odprtini za nalivanje kave.
2. Drugi konec cevi za mleko vstavite v pokrov posode za mleko.
3. Namestite posodo za mleko in pokrov posode za mleko ter se prepričajte, da sta trdno na svojem mestu.
4. Cev za mleko lahko zvijete oz. upognete. Če je razrahljana, jo trdno namestite.

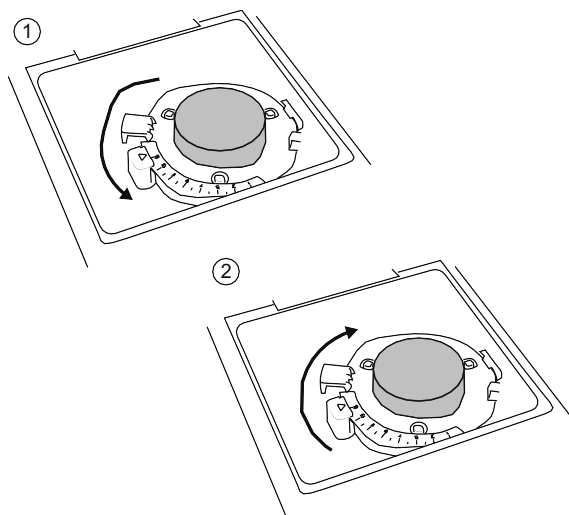

3. Gumb za nastavitev mletja

1. Obrnite držalo oz. okvir gumba za nastavitev mletja v nasprotni smeri urnega kazalca, do konca v levo.
2. Pokrijte gumb za nastavitev mletja glede na določen položaj.
3. Z obračanjem gumba v smeri urnega kazalca izberite nastavitev za mletje.

OPOMBA: Med prvo uporabo kavnega aparata priporočamo nastavitev mletja, višjo od 8. Mletje lahko nastavite od 1 (najbolj drobno oz. fino mletje) do 15 (najbolj grobo mletje). Številka na gumbu za nastavitev mletja, ki jo kaže puščica, je izbrana nastavitev mletja.

POZOR!

Priporočamo, da nastavitev mletja spreminjate postopoma, vsakič le za eno stopnjo, saj se tako izognete poškodbam aparata.

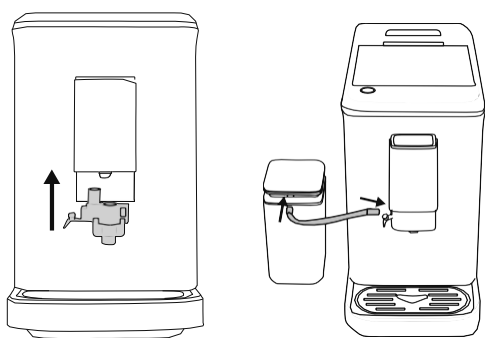

4. Penilnik mleka

1. Odprite pokrov odprtine za nalivanje kave in se prepričajte, da je penilnik mleka trdno nameščen.
2. Če je penilnik mleka pravilno nameščen, prosimo, zaprite pokrov odprtine za nalivanje kave in vstavite povezovalno cevčico.
3. Drugi konec cevi vstavite v posodo za mleko.

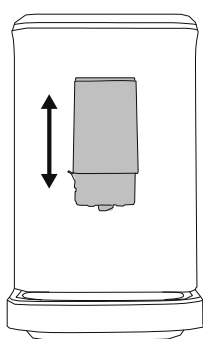

5. Nastavitev višine odprtine za nalivanje kave

1. Višino odprtine za nalivanje kave lahko spreminjate med 85 in 115 mm.

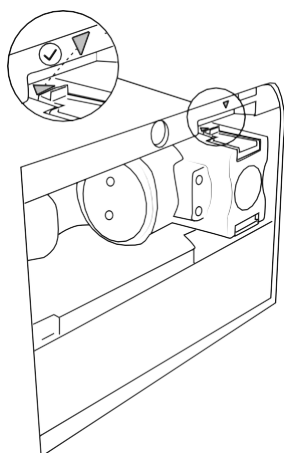

6. Sklop za pripravo kave

1. Odprite vratca in preverite, ali je sklop za pripravo kave pravilno in trdno nameščen.
 - A. Preverite, ali je puščica sklopa za pripravo kave poravnana s puščico na zgornjem nosilcu.
 - B. Ko je sklop za pripravo kave pravilno nameščen, se sliši glasen klik.
 - C. Če sklop za pripravo kave ni pravilno nameščen, bo opozorilna lučka "⚠" neprekinjeno svetila.
2. Zaprite vratca.
 - A. Vratca in ohišje aparata so v isti ravnini.
 - B. Če vratca niso pravilno zaprta, začne utripati opozorilna lučka "⚠".

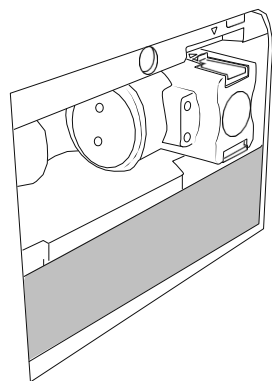

7. Notranji prestrezni pladenj in posoda za zbiranje kavne usedline

1. Odprite vratca in preverite, ali da je prestrezni pladenj pravilno nameščen.
2. Odprite vratca in preverite, ali je posoda za zbiranje usedline pravilno nameščena.
3. Če notranji prestrezni pladenj ni pravilno nameščen, začne utripati opozorilna lučka "⚠". Aparat ne more delovati, če je pred posodo za zbiranje kavne usedline tujek.

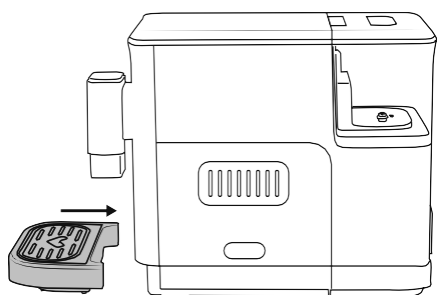

8. Odcejalna plošča

1. Položite odcejalno ploščo na prestrezni pladenj. Odcejalna plošča mora biti pravilno nameščena, da lahko nanjo postavite skodelico za kavo, mleko ali vročo vodo.
2. Vstavite prestrezni pladenj v aparat.

OPOMBA: V prestreznem pladnju se zbirata voda, ki izteče iz odprtine za nalivanje kave med vsakim izpiranjem in samodejnim čiščenjem, in kava, ki se morda polije med postopkom priprave kave. Zato izpraznite in očistite prestrezni pladenj vsak dan.

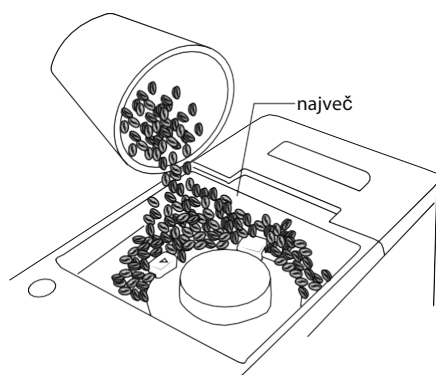

9. Napolnite posodo za kavna zrna

z ustrezno količino svežih kavnih zrn, največ 200 g, in zaprite pokrov posode za kavna zrna.

POZOR! Če odstranite rezilo za mletje, poskrbite, da ga boste pravilno ponovno namestili, preden napolnite posodo za kavna zrna s kavnimi zrn.

UPRAVLJANJE APARATA

Ta aparat je namenjen pripravi kave in ima več funkcij. Kavo lahko pripravite z uporabo funkcij **Ena skodelica espresso**, **Dve skodelici espresso**, **Podaljšana kava (Americano)**, **Kapučino**, **Bela kava**, **Vroča voda**, **Ročno penjenje**, **Ročno čiščenje** in **Praznjenje posode za kavna zrna**.

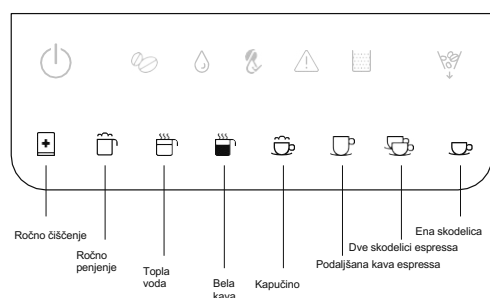

* Vsakič, ko zaženete aparat, ta med pripravo na delovanje izvede čistilni cikel.

* Sprva (2–3 sekunde po tem, ko se začne postopek priprave) in ob koncu (6–8 sekund pred koncem postopka priprave kave) kava prihaja iz cevčice po kapljicah. To je običajno.

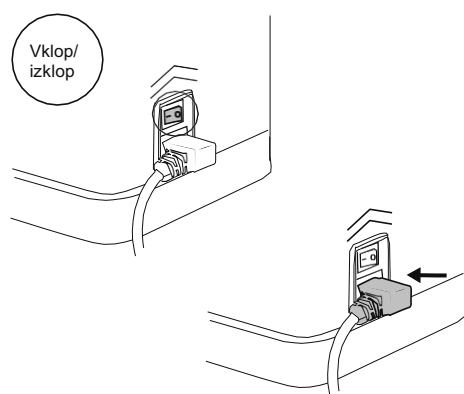

Vklop in predgretje

1. Priključite aparat na električno omrežje z ustrežno napetostjo in pritisnite gumb (stikalo) za vklop/izklop na hrbtni strani aparata.
2. Pritisnite tipko za vklop in jo držite vsaj 0,3 sekunde. Ustrezna signalna lučka zasveti in aparat se preklopi v stanje samodejnega preverjanja.
OPOMBA: Če zasveti opozorilna lučka, prosimo, glejte poglavje "ODPRAVLJANJE TEŽAV".
3. Postavite skodelico pod izhodno cevčico za kavo.
4. Signalna lučka za ročno čiščenje zasveti in signalna lučka tipke za vklop/izklop začne utripati. Aparat nato začne predgretje in preklopi v način za samodejno čiščenje.
5. Ko je predgretje zaključeno, zasvetijo signalne lučke za funkcije **Ena skodelica espresso** , **Dve skodelici espresso** , **Podaljšana kava (Americano)** in **praznjenje posode za kavna zrna** . Aparat je zdaj pripravljen za običajno uporabo.
6. Med predgretjem grelnika za paro utripajo signalne lučke za **Kapučino** , **Dolgo kavo** , **Vročo vodo** , **Ročno penjenje** in **Ročno čiščenje** , kar pomeni, da aparata ne morete uporabljati. Ko je predgretje grelnika za paro končano, signalne lučke funkcij stalno svetijo in aparat lahko normalno uporabljate.
7. Vse signalne lučke funkcij bodo stalno svetile, ko se zaključijo vse faze predgretja. Aparat se nato preklopi v stanje pripravljenosti.

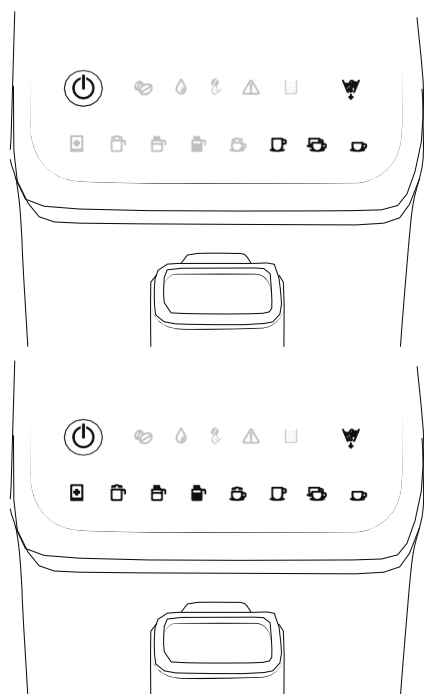

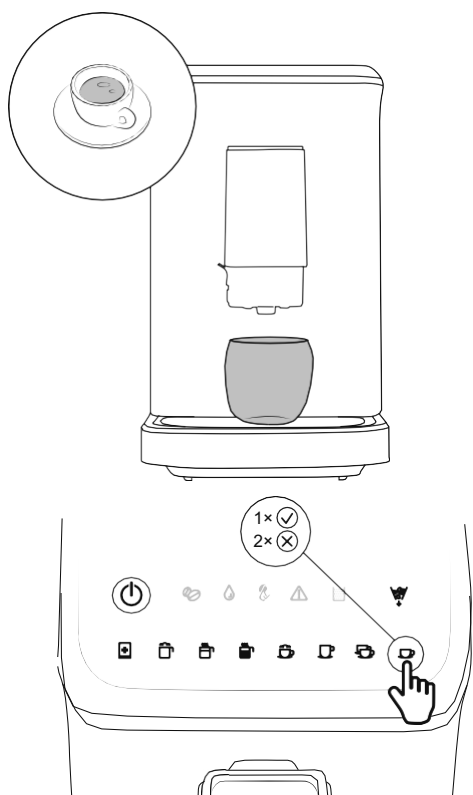

Prprava ene skodelice espresso

1. Postavite skodelico pod odprtino za nalivanje kave.
2. Preverite, ali je pokrov penilnika mleka zaprt in trdno pritrjen.
3. Pritisnite tipko za eno skodelico espresso ☕ in jo držite vsaj 0,2 sekunde. Aparat začne pripravljati eno skodelico espresso. Signalna lučka za eno skodelico espresso ☕ bo med postopkom priprave stalno svetila.
4. Ko je skodelica espresso pripravljena, se aparat samodejno preklopi v stanje pripravljenosti.
5. Če želite preklicati trenutno funkcijo oz. postopek, ponovno pritisnite tipko za eno skodelico espresso "☕" in jo držite vsaj 0,1 sekunde.

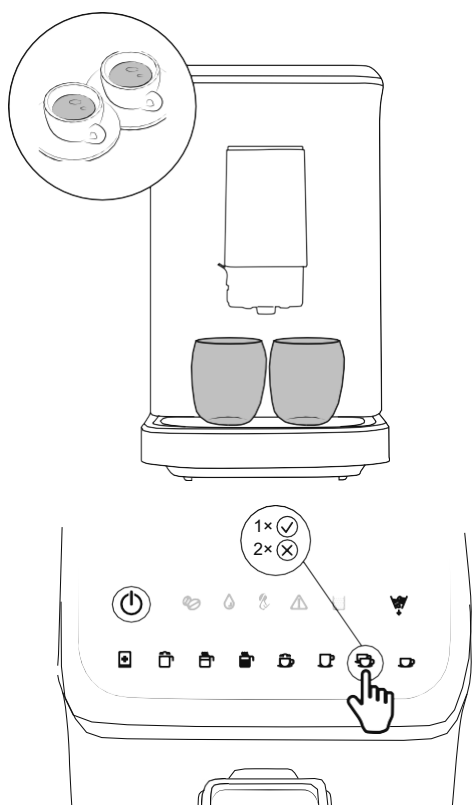

Prprava dveh skodelic espresso

1. Pod odprtino za nalivanje kave postavite dve skodelici.
2. Preverite, ali je pokrov penilnika mleka zaprt in trdno pritrjen.
3. Pritisnite tipko za dve skodelici espresso ☕☕ in jo držite vsaj 0,2 sekunde. Aparat začne pripravljati dve skodelici espresso. Signalna lučka za dve skodelici espresso ☕☕ bo med postopkom priprave stalno svetila.
OPOMBA: Aparat pripravi dve skodelici espresso tako, da združi dva cikla priprave ene skodelice espresso zapored, zato prosimo, da med postopkom priprave ne odstranujete skodelic.
4. Ko aparat zaključi pripravo dveh skodelic espresso, se samodejno preklopi v stanje pripravljenosti.
5. Če želite preklicati trenutno funkcijo oz. postopek, ponovno pritisnite tipko za dve skodelici espresso ☕☕ in jo držite vsaj 0,1 sekunde.

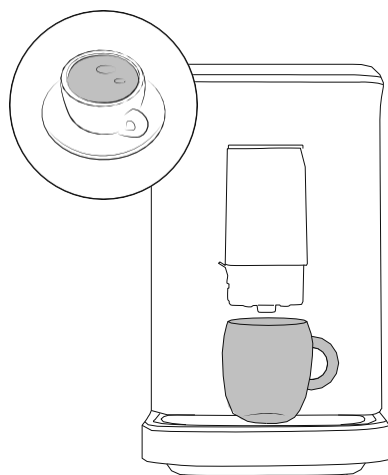

Priprava podaljšane kave (Americano)

1. Postavite skodelico pod odprtino za nalivanje kave.
2. Preverite, ali je pokrov penilnika mleka zaprt in trdno pritrjen.
3. Pritisnite tipko za podaljšano kavo ☞ in jo držite vsaj 0,2 sekunde. Aparat začne pripravljati podaljšano kavo. Signalna lučka za podaljšano kavo ☞ bo med postopkom priprave neprestano svetila.
4. Ko je skodelica podaljšane kave pripravljena, se aparat samodejno preklopi v stanje pripravljenosti.
5. Če želite preklicati trenutno funkcijo oz. postopek, ponovno pritisnite tipko za Podaljšano kavo (Americano) ☞ in jo držite vsaj 0,1 sekunde.

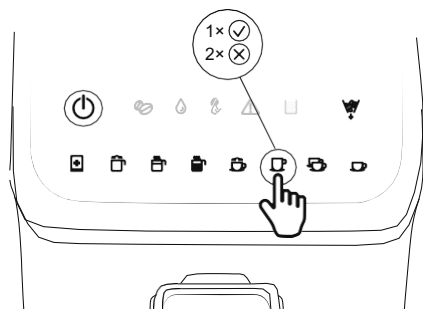

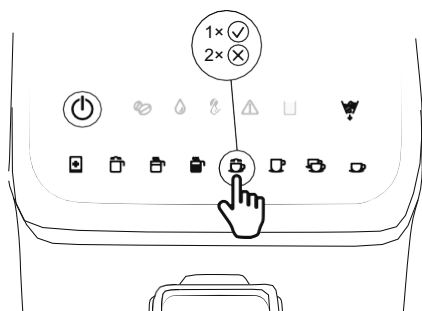
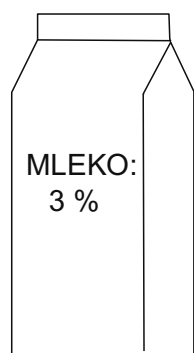
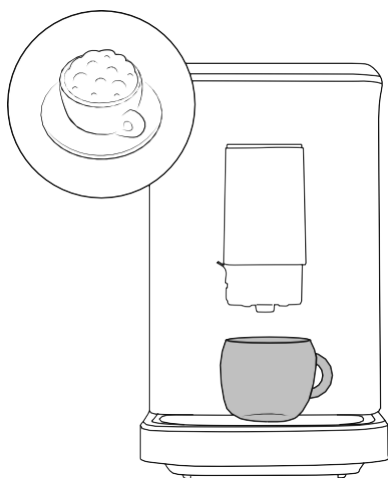



Priprava kapučina

1. Postavite skodelico pod odprtino za nalivanje kave.
2. Napolnite posodo za mleko z ustrezno količino mleka.
OPOMBA: Po pripravi kapučina se aktivira zaščita pred pregrevanjem grelnika. Če ste pred tem uporabili funkcijo za pripravo vroče vode, pustite aparat počivati približno 3 do 5 minut. Nato lahko ponovno uporabite funkcijo za pripravo vroče vode.

**

- (1) Priporočamo uporabo mleka pri temperaturi 5–10 °C in z vsebnostjo mlečne maščobe vsaj 3 %.
- (2) Nalijte mleko v posodo za mleko, vendar ne več kot do oznake "MAX" na posodi.

3. Vstavite cev za mleko in poskrbite, da bo trdno nameščena.
4. Izvlecite silikonsko cevčico iz pokrova posode za mleko ter z njo povežite penilnik mleka in pokrov posode za mleko.
5. Pritisnite tipko za kapučino  in jo držite vsaj 0,2 sekunde. Aparat začne pripravljati kapučino.
6. Ko je skodelica kapučina pripravljena, se aparat samodejno preklopi v stanje pripravljenosti.
7. Če želite preklicati trenutno funkcijo oz. postopek, ponovno pritisnite tipko za kapučino  in jo držite vsaj 0,1 sekunde.

OPOMBE:

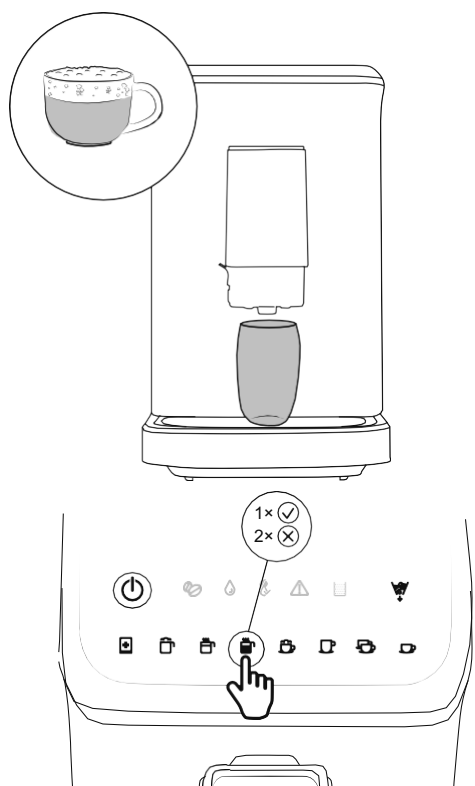

1. Po vsaki uporabi preverite, ali je v posodi za mleko ostalo še mleka. Če je, ga shranite v hladilniku, silikonsko cevčico in penilnik mleka pa čim prej očistite oz. pomijte.
2. Priporočamo uporabo visoke skodelice, da preprečite razlivanje in brizganje mleka med penjenjem.
 - (1) Odstranite silikonsko cevčico in jo sperite z navadno vodo (iz pipe).
 - (2) Odstranite pokrov odprtine za nalivanje kave in ga sperite z navadno vodo.
 - (3) Odstranite penilnik mleka in ga sperite z navadno vodo.
 - (4) Po čiščenju ponovno namestite vse dele in se prepričajte, da so trdno na svojem mestu.
3. Po vsaki uporabi, prosimo, ponovite opisani postopek, če v posodi za mleko ni več mleka.
 - (1) Izperite posodo za mleko z navadno vodo (iz pipe).
 - (2) Odstranite posodo za mleko in jo sperite z navadno vodo.
 - (3) Odstranite cevčico za mleko in jo sperite z navadno vodo (iz pipe).



Priprava bele kave

1. Postavite skodelico pod odprtino za nalivanje kave.
2. Napolnite posodo za mleko z ustrežno količino mleka.

OPOMBA: Po pripravi bele kave se aktivira zaščita pred pregrevanjem grelnika. Če želite uporabiti funkcijo za pripravo vroče vode, pustite aparat počivati približno 3 do 5 minut. Nato lahko ponovno uporabite funkcijo za pripravo vroče vode.



- (1) Priporočamo uporabo mleka pri temperaturi 5–10 °C in z vsebnostjo mlečne maščobe vsaj 3 %.
- (2) Nalijte mleko v posodo za mleko, vendar ne več kot do oznake "MAX" na posodi.
3. Vstavite cev za mleko in poskrbite, da bo trdno nameščena.
4. izvlecite silikonsko cevčico iz pokrova posode za mleko ter z njo povežite penilnik mleka in pokrov posode za mleko.
5. Pritisnite tipko za belo kavo  in jo držite vsaj 0,2 sekunde. Aparat začne pripravljati belo kavo.
6. Ko je skodelica bele kave pripravljena, se aparat samodejno preklopi v stanje pripravljenosti.
7. Če želite preklicati trenutno funkcijo oz. postopek, ponovno pritisnite tipko za belo kavo  in jo držite vsaj 0,1 sekunde.

OPOMBE:

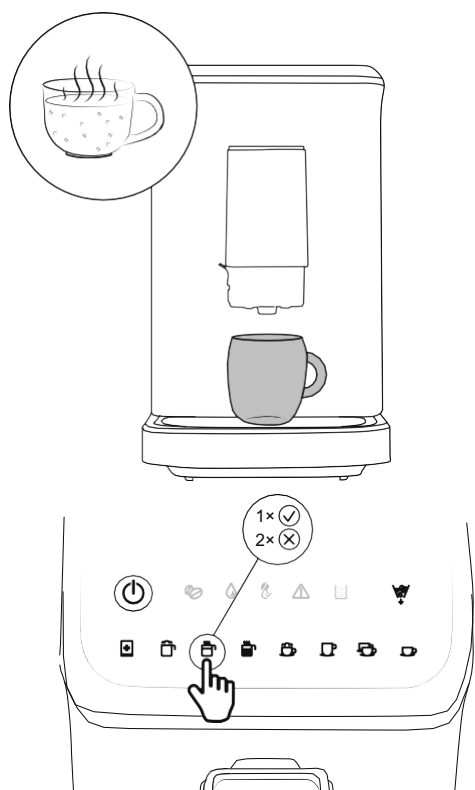
1. Po vsaki uporabi preverite, ali je v posodi za mleko ostalo še mleka. Če je, ga shranite v hladilniku, silikonsko cevčico in penilnik mleka pa čim prej očistite oz. pomijte.
2. Priporočamo uporabo visoke skodelice, da preprečite razlivanje in brizganje mleka med penjenjem.
 - (1) Odstranite silikonsko cevčico in jo sperite z navadno vodo (iz pipe).
 - (2) Odstranite pokrov odprtine za nalivanje kave in ga sperite z navadno vodo.
 - (3) Odstranite penilnik mleka in ga sperite z navadno vodo.
 - (4) Po čiščenju ponovno namestite vse dele in se prepričajte, da so trdno na svojem mestu.
3. Po vsaki uporabi, prosimo, ponovite opisani postopek, če v posodi za mleko ni več mleka.
 - (1) Izperite posodo za mleko z navadno vodo (iz pipe).
 - (2) Odstranite posodo za mleko in jo sperite z navadno vodo.
 - (3) Odstranite cevčico za mleko in jo sperite z navadno vodo (iz pipe).



Priprava vroče vode

1. Postavite skodelico pod odprtino za nalivanje kave.
OPOMBA: Prostornina skodelice naj bo večja od 120 ml.
2. Preverite, ali je pokrov penilnika mleka zaprt in trdno pritrjen.
3. Pritisnite tipko za pripravo vroče vode  in jo držite vsaj 0,2 sekunde. Aparat začne segrevati vodo.
4. Ko je skodelica vroče vode nalita, se aparat samodejno preklopi v stanje pripravljenosti.
5. Če želite preklicati trenutno funkcijo oz. postopek, ponovno pritisnite tipko za vročo vodo  in jo držite vsaj 0,1 sekunde.

POZOR! Ko aparat segreva vodo, se, prosimo, z rokami ne dotikajte se posode za vodo. Prosimo, bodite previdni, ko odstranjujete skodelico, da ne bi prišlo do opeklin. Iz odprtine na nalivanje za kave lahko tudi po koncu segrevanja še vedno izhaja para.

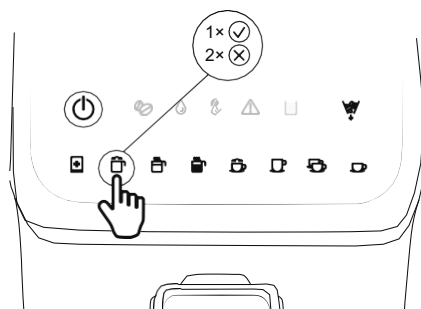
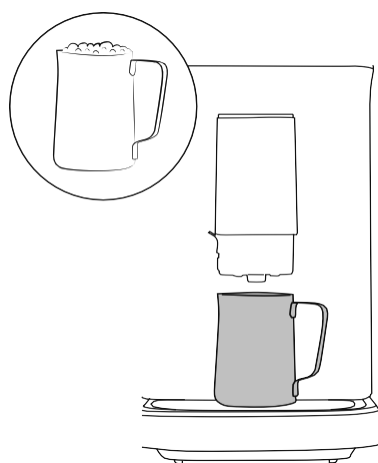

Ročno penjenje

* Po uporabi funkcije ročnega penjenja se aktivira zaščita pred pregrevanjem grelnika. Če ste pred tem uporabili funkcijo za pripravo vroče vode, pustite aparat počivati približno 3 do 5 minut. Nato lahko ponovno uporabite funkcijo za pripravo vroče vode.

1. Postavite skodelico za mleko pod odprtino za nalivanje kave.
OPOMBA: Prostornina skodelice za mleko naj bo večja od 160 ml.

2. Napolnite posodo za mleko z ustrežno količino hladnega mleka.

**

(1) Priporočamo uporabo mleka pri temperaturi 5–10 °C in z vsebnostjo mlečne maščobe vsaj 3 %.
(2) V posodi za mleko sme mleko segati največ do oznake "MAX".

3. Pritisnite tipko za ročno penjenje  in jo držite vsaj 0,2 sekunde. Aparat začne peniti mleko.

4. Ko je mleko spenjeno, se aparat samodejno preklopi v stanje pripravljenosti.

5. Če želite preklicati trenutno funkcijo oz. postopek, ponovno pritisnite tipko za ročno penjenje mleka  in jo držite vsaj 0,1 sekunde.

OPOMBE:

1. Po vsaki uporabi preverite, ali je v posodi za mleko ostalo še mleka. Če je, ga shranite v hladilniku, silikonsko cevčico in penilnik mleka pa čim prej očistite oz. pomijte.

2. Priporočamo uporabo visoke skodelice, da preprečite razlivanje in brizganje mleka med penjenjem.

(1) Odstranite silikonsko cevčico in jo sperite z navadno vodo (iz pipe).

(2) Odstranite pokrov odprtine za nalivanje kave in ga sperite z navadno vodo.

(3) Odstranite penilnik mleka in ga sperite z navadno vodo.

(4) Po čiščenju ponovno namestite vse dele in se prepričajte, da so trdno na svojem mestu.

3. Po vsaki uporabi, prosimo, ponovite opisani postopek, če v posodi za mleko ni več mleka.

(1) Izperite posodo za mleko z navadno vodo (iz pipe).

(2) Odstranite posodo za mleko in jo sperite z navadno vodo.

(3) Odstranite cevčico za mleko in jo sperite z navadno vodo (iz pipe).

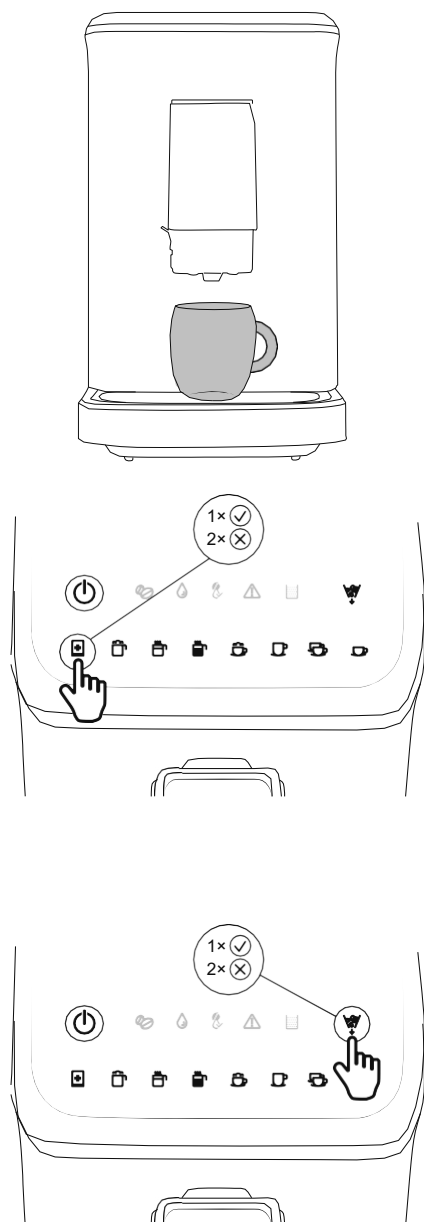

Ročno čiščenje

1. Postavite skodelico pod odprtino za nalivanje kave.
2. Pritisnite tipko za ročno čiščenje in jo držite vsaj 0,2 sekunde. Aparat začne ročno sproženi cikel čiščenja.
3. Po čiščenju se aparat samodejno preklopi v stanje pripravljenosti.
4. Če želite preklicati trenutno funkcijo oz. postopek, ponovno pritisnite tipko za ročno čiščenje in jo držite vsaj 0,1 sekunde.

Praznjenje preostali kavnih zrn



* Ta funkcija se uporablja za odstranjevanje preostalih zrn v posodi za kavna zrna. Prosimo, uporabljajte jo previdno, da ne bi bili potratni.

1. Pritisnite tipko za praznjenje posode za kavna zrna in jo držite vsaj 1 sekundo. Aparat začne postopek praznjenja posode za kavna zrna. Signalna lučka za praznjenje posode za kavna zrna konstantno sveti, medtem ko so druge signalne lučke za funkcije izklopljene.
2. Odstranite posodo za zbiranje kavne usedline in iz nje stresite zmlato kavo.
3. Ko je postopek končan, se aparat samodejno preklopi v stanje pripravljenosti.
4. Če želite preklicati trenutno funkcijo oz. postopek, ponovno pritisnite tipko za praznjenje posode za kavna zrna in jo držite vsaj 0,3 sekunde.

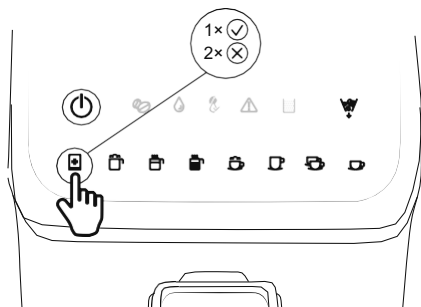

OPOMBA: Postopek praznjenja posode za kavna zrna vsakič traja le 15 sekund. Če je v posodi za kavna zrna ostalo še veliko kavnih zrn, prosimo, ponovite postopek.



Funkcija varčevanja z energijo

1. Pritisnite tipko za vklop/izklop  in jo držite vsaj 0,2 sekunde; aparat se preklopi v stanje spanja. V tem stanju so vse signalne lučke izklopljene in funkcije aparata ne delujejo.
2. Aparat se preklopi v stanje spanja, če ga 28 minut ne uporabljate (ne pritisnete ničesar). V tem stanju so vse signalne lučke izklopljene in funkcije aparata ne delujejo.
3. Ko je aparat v stanju spanja, pritisnite tipko za vklop/izklop  in jo držite vsaj 0,2 sekunde. Aparat izvede samodejni preskus in predgretje, nato pa se vrne v stanje pripravljenosti.

OPOMBE:

- (1) Če je aparat ves čas priključen na električno omrežje in ga več kot 4 ure niste uporabljali, pritisnite tipko za vklop/izklop  in jo držite vsaj 0,2 sekunde, da aktivirate aparat. Funkcija samodejnega čiščenja aparata se aktivira.
- (2) Če aparat izklopite, se po tem, ko pritisnete tipko za vklop/izklop  in jo držite vsaj 0,2 sekunde, aktivira funkcija samodejnega čiščenja.
- (3) Prosimo, glejte poglavje Vklop in predgretje za podrobnosti.



Nastavitev količine kave in mleka

1. Nastavitev količine kave:

Ko aparat začne nalivati kavo, pritisnite tipko izbrane funkcije in jo držite 2 sekundi. Oglasi se pisk in signalna lučka zadevne funkcije utripa. Takrat se aparat preklopi v način za nastavitev količine kave, ki jo aparat nalije v skodelico. Takoj ko količina kave v skodelici doseže zeleno raven, spustite tipko za izbrano funkcijo. Aparat preneha delovati in novo nastavljena količina nalivanja kave se shrani. **Količino kave lahko za posamezne funkcije nastavite v naslednjem razponu:**

- (1) Ena skodelica espressa: 30–100 ml
- (2) Dve skodelici espressa: (30–100 ml) × 2
- (3) Podaljšana kava (Americano): 110–180 ml

2. Nastavitev količine nalitega mleka:

Ko aparat začne nalivati mleko, pritisnite tipko izbrane funkcije in jo držite 2 sekundi. Oglasi se pisk in signalna lučka zadevne funkcije utripa. Takrat se aparat preklopi v način za nastavitev količine mleka, ki jo aparat nalije v skodelico. Takoj ko količina mleka v skodelici doseže zeleno raven, spustite tipko izbrane funkcije. Aparat preneha delovati in novo nastavljena količina nalivanja mleka se shrani. Nastavitev količine nalitega mleka velja le za funkciji priprave kapučina in bele kave. **Količino mleka lahko za posamezne funkcije nastavite v naslednjem razponu:**

- (1) **Kapučino:** Kava: 30–100 ml + Mleko: 10–40 sekund
- (2) **Bela kava:** Kava: 30–100 ml + Mleko: 10–40 sekund.



Vrnitev na tovarniške nastavitve

Hkrati pritisnite tipko za eno skodelico espressa ☕ in tipko za dve skodelici espressa ☕ ter ju držite 2 sekundi. Vse nastavitve se vrnejo na tovarniško nastavljene vrednosti.

ČIŠČENJE IN VZDRŽEVANJE

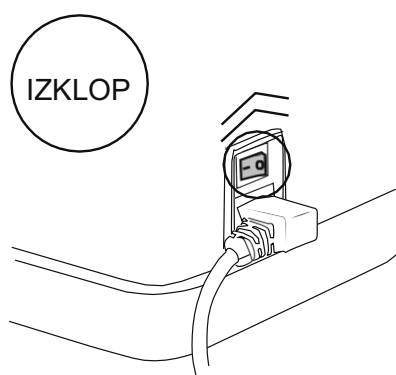
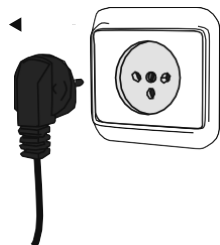

POZOR! Pred čiščenjem izklopite aparat iz električnega omrežja in počakajte, da se ohladi. Ne potaplajte priključne vrvice, vtikača ali aparata v vodo ali katero koli drugo tekočino, saj lahko sicer pride do električnega udara. Po uporabi, prosimo, vedno izklopite aparat iz električnega omrežja.

1. Zunanje površine aparat obrišite z mehko vlažno krpo, da odstranite madeže. Ne uporabljajte grobih čistil ali pripomočkov, saj lahko z njimi opraskate površino. Ne uporabljajte čistil z alkoholom ali topili.
2. V območju nad odcejalno ploščo se lahko med pripravo napitka nabirajo kapljice. Da preprečite ali zmanjšate takšno kapljanje vode, po vsaki uporabi aparata obrišite to območje s čisto suho krpo.
3. Ne pomivajte sklopa za pripravo kave, posode za vodo, posode za mleko, prestreznega pladnja, odcejalne plošče, notranjega prestreznega pladnja, posode za zbiranje kavne usedline in vratca v pomivalnem stroju.
4. Odlijte vodo z odcejalne plošče in iz prestreznega pladnja ter kavne usedline iz notranjega prestreznega pladnja. Izpraznite tudi posodo za zbiranje kavne usedline in temeljito očistite te dele.
5. Posamezne dele očistite v skladu z navodili.

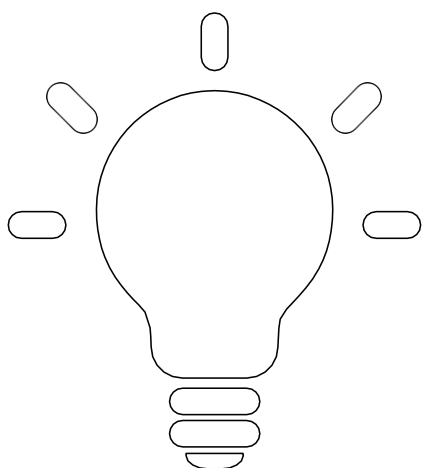







Nasveti za pripravo odlične kave





1. Očiščen kavni aparat je bistven za pripravo okusne kave. Kavni aparat redno čistite, kot je opisano v poglavju **ČIŠČENJE IN VZDRŽEVANJE**. Za pripravo kave vedno uporabite svežo vodo na sobni temperaturi.
2. Neporabljena kavna zrna shranite na hladno in suho mesto. Odprti zavoj mlete kave tesno zaprite in ga shranjujte v hladilniku, saj tako bolje ohrani svežino.

Snemljivi deli	Pogostost čiščenja	Način čiščenja
<p>Posoda za zbiranje kavne usedline</p>	<p>V primeru priprave ene skodelice espressa, bele kave in kapučina očistite enkrat na 8 ciklov priprave kavnega napitka. V primeru priprave dvojne skodelice espressa očistite enkrat na 4 cikle priprave. Če aparata dolgo ne uporabljate, priporočamo čiščenje na dan, ko ga nameravate ponovno uporabiti.</p>	<ol style="list-style-type: none"> 1. Odprite vratca. 2. Odstranite posodo za zbiranje kavne usedline. 3. Odstranite strjene kavne usedline iz posode za zbiranje kavne usedline. 4. Izperite posodo za zbiranje kavne usedline pod tekočo vodo. 5. Ponovno namestite posodo za zbiranje kavne usedline v aparat. 6. Zaprite vratca in čiščenje je končano.
<p>Sklop za pripravo kave</p>	<p>V primeru priprave ene skodelice espressa, bele kave in kapučina očistite enkrat na 8 ciklov priprave kavnega napitka. V primeru priprave dvojne skodelice espressa očistite enkrat na 4 cikle priprave. Če aparata dolgo ne uporabljate, priporočamo čiščenje na dan, ko ga nameravate ponovno uporabiti.</p>	<ol style="list-style-type: none"> 1. Odprite vratca. 2. Odstranite sklop za pripravo kave. 3. Sperite sklop za pripravo kave pod tekočo vodo. 4. Ponovno namestite sklop za pripravo kave v aparat. 5. Zaprite vratca in čiščenje je končano.
<p>Posoda za vodo</p>	<p>Enkrat tedensko</p>	<ol style="list-style-type: none"> 1. Odstranite posodo za vodo iz kavnega aparata. 2. Izperite posodo za vodo pod tekočo vodo (iz pipe).

Snemljivi deli	Pogostost čiščenja	Način čiščenja
Posoda za mleko	Po vsaki uporabi	<ol style="list-style-type: none"> 1. Po vsaki uporabi snemite povezovalno cevčico z aparata. 2. Izperite posodo za mleko pod tekočo vodo (iz pipe). 3. Po čiščenju ustrezno shranite posodo za mleko.
Penilnik mleka	Po vsaki uporabi	<ol style="list-style-type: none"> 1. Odstranite pokrov odprtine za nalivanje kave. 2. Odstranite penilnik mleka s sklopa odprtine za nalivanje za kave. 3. Izperite penilnik mleka pod tekočo vodo (iz pipe). 4. Ponovno namestite penilnik. Prepričajte se, da je trdno in pravilno nameščen in da je del s pokrovom na levi strani. 5. Namestite pokrov odprtine za nalivanje kave. Čiščenje je tako končano.
Prestrezni pladenj	Prestrezni pladenj izpraznite vsak dan, enkrat tedensko pa ga pomijte.	<ol style="list-style-type: none"> 1. Odstranite prestrezni pladenj. 2. Dodajte nekaj detergenta in izperite prestrezni pladenj pod tekočo vodo (iz pipe). 3. Po čiščenju ponovno namestite prestrezni pladenj.

Snemljivi deli	Pogostost čiščenja	Način čiščenja
Mlinček	Očistite ga enkrat tedensko.	<ol style="list-style-type: none"> 1. Obrnite gumb za nastavitev mletja v nasprotni smeri urnega kazalca. 2. Odstranite notranji obroč za mletje, tako da ga obrnete v nasprotni smeri urnega kazalca. 3. Očistite obroč za mletje s ščetko oz. čopičem in odstranite vso kavo s stika. 4. Očistite komoro za mletje s ščetko oz. čopičem. 5. Ne da bi prej namestiti obroč za mletje, ponovno namestite gumb za nastavitev mletja in se prepričajte, ali je trdno nameščen na svoje mesto. 6. Pritisnite tipko za mletje. 7. Pustite mlinček delovati nekaj časa, da odstranite preostalo zmleto kavo iz komore za mletje (prosimo, ponovite 3. in 4. korak, če je v komori še mlete kave). 8. Obrnite gumb za nastavitev mletja v nasprotni smeri urnega kazalca. 9. Namestite obroč za mletje, tako da ga obrnete v smeri urnega kazalca. 10. Z obračanjem v smeri urnega kazalca namestite gumb za nastavitev mletja in čiščenje je končano.

Snemljivi deli	Pogostost čiščenja	Način čiščenja
<p>Kanal za dovajanje mlete kave</p>	<p>Preverite ga enkrat tedensko</p>	<p>1. način: 1. Hkrati pritisnite tipko za praznjenje posode za kavna zrna  in tipko za pripravo ene skodelice espressa  ter ju držite 2 sekundi. Ustrezni signalni lučki utripata in vratca se odprejo.</p>  <p>2. Odprite vratca in z zobotrebcecm sprostite zmleto kavo v kanal za dovajanje mlete kave. Nato zaprite vratca, ko mleta kava pade iz kanala.</p> <p>3. Ponovno istočasno pritisnite tipko za praznjenje posode za kavna zrna  in tipko za pripravo ene skodelice espressa  ob ter ju držite 0,3 sekunde. Ustrezni signalni lučki ugasneta in vratca se zaprejo.</p> <p>2. način: Če je v posodi za kavna zrna še nekaj kavnih zrn, pritisnite in držite tipko za praznjenje posode za kavna zrna  in jo držite vsaj eno sekundo. Aparat bo deloval, dokler se mleta kava, ki je zamašila kanal za dovajanje mlete kave, ne sprost. Nato se aparat vrne v način za običajno delovanje.</p> <p>OPOMBA: Če sčasoma mleta kava postane očitno bolj fino mleta ali če opazite, da je strjena kavna usedlina, ki ostane po pripravi kave, vidno manjša, prosimo, preverite, ali je kanal za dovajanje mlete kave morda zamašen. Kanal za dovajanje mlete kave očistite enkrat tedensko.</p>

Snemljivi deli	Pogostost čiščenja	Način čiščenja
Podstavek za pripravo kave	Preverite ga enkrat tedensko	S ščetko oz. čopičem očistite ostanke kave okrog podstavka za pripravo kave.
Nosilec sistema za pripravo kave	Preverite ga enkrat tedensko	<p>1. Ko je aparat vklopljen, hkrati pritisnite tipko za ročno čiščenje  in tipko za pripravo dveh skodelic espresso  ter ju držite 1 sekundo, da vstopite v način za čiščenje mrtvih kotov sklopa za pripravo kave.</p> <p>2. Ko vstopite v način za čiščenje sklopa za pripravo kave, se ta sklop pomakne v najnižji položaj.</p> <p>3. Ko se odprejo vratca sklopa za pripravo kave (aparat ostane v varnem stanju), lahko očistite mrtvi kot sklopa za pripravo kave.</p> <p>4. Ko zaključite čiščenje, zaprite vratca sklopa za pripravo kave.</p> <p>5. Hkrati pritisnite tipko za ročno čiščenje  in tipko za pripravo dveh skodelic espresso  ter ju držite 1 sekundo za izhod iz načina za čiščenje.</p>



Ročno čiščenje sklopa oz. sistema za pripravo kave in naprave oz. sistema za penjenje (penilnika) mleka





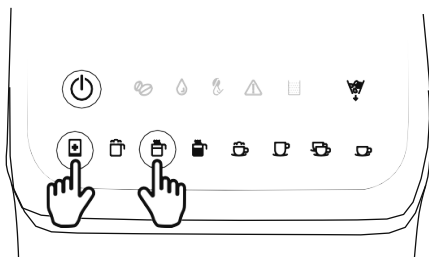

1. Napolnite posodo za vodo z ustrezno količino vode na sobni temperaturi, vendar ne presežite oznake za največjo količino (Max). Nato zaprite pokrov posode za vodo.
2. Namestite sklop za pripravo kave v notranjost aparata in zaprite vratca.
3. Odcejalno ploščo položite na prestrezni pladenj, nanjo pa postavite skodelico.
4. Aktivirajte funkcijo ročnega čiščenja, da očistite sklop za pripravo kave in kanal naprave za penjenje mleka (penilnika mleka). Po predhodnem ogrevanju vse signalne lučke funkcij stalno svetijo, aparat pa se preklopi v stanje pripravljenosti. Pritisnite tipko za ročno čiščenje  in jo držite vsaj 0,2 sekunde. Aparat se preklopi v način za ročno oz. ročno sproženo čiščenje.

OPOMBA: Če je treba očistiti kanal penilnika mleka, prosimo, namestite posodo za mleko in vanjo namesto mleka vlijte nekaj čiste vode. Če kanala penilnika ni treba čistiti, prosimo, tesno zaprite penilnik s pokrovčkom.

5. Po čiščenju se aparat samodejno preklopi v stanje pripravljenosti.
6. Odprite vratca komore za pripravo kave in s krtačo oz. čopičem očistite morebitno mleto kavo v sistemu za pripravo kave.











Odstranjevanje vodnega kamna

1. Vodni kamen je treba odstraniti, ko hkrati svetita signalna lučka za vročo vodo  in signalna lučka za ročno čiščenje .
2. Posodo za vodo napolnite z raztopino vode in sredstva za odstranjevanje vodnega kamna do oznake za najvišjo dovoljeno količino vode (MAX) (vodo in sredstvo za odstranjevanje vodnega kamna zmešajte v razmerju 4:1; dodatne informacije poiščite v navodilih za uporabo sredstva za odstranjevanje vodnega kamna; prosimo, uporabite sredstvo za odstranjevanje vodnega kamna, namenjeno gospodinjski rabi). Namesto sredstva za odstranjevanje vodnega kamna lahko uporabite tudi citronsko kislino (v razmerju sto delov vode proti trem delom citronske kisline).
3. Postavite skodelico na odcejalno ploščo.
4. Hkrati pritisnite tipko za vročo vodo  in tipko za ročno čiščenje  ter jo držite 1 sekundo. Aparat začne postopek odstranjevanja vodnega kamna.
5. Celoten postopek odstranjevanja vodnega kamna traja približno 10 minut. Osem (8) signalnih lučk posameznih funkcij počasi utripa v leve proti desni.
6. Ko je postopek odstranjevanja vodnega kamna končan, signalni lučki za pripravo vroče vode  in ročno čiščenje  prenehata utripati.

OPOMBA: Ko je odstranjevanje vodnega kamna končano, se števec števila ciklov priprave kave ponastavi na nič in začne šteti znova.





. Poziv za odstranjevanje vodnega kamna se pojavi vsakič, ko aparat opravi skupaj 500 ciklov priprave kave oz. napitka.

ODPRAVLJANJE TEŽAV

Težava oz. motnja	Vzrok	Rešitev
Signalna lučka za polnjenje posode za vodo  utripa.	V posodi ni dovolj vode.	1. Dolijte vodo v posodo za vodo. 2. Če težava s tem ni odpravljena, prosimo, pokličite serviserja.
Opozorilna signalna lučka  utripa.	Gumb za nastavitev mletja, vratca ali notranji prestrezni pladenj niso pravilno nameščeni.	1. Pravilno namestite gumb za nastavitev mletja, vratca in notranji prestrezni pladenj. 2. Če težava s tem ni odpravljena, prosimo, pokličite serviserja.
Opozorilna lučka  neprekinjeno sveti.	Sklop za pripravo kave ali notranji prestrezni pladenj nista pravilno nameščena.	1. Pravilno namestite sklop za pripravo kave ali notranji prestrezni pladenj. 2. Če težava s tem ni odpravljena, prosimo, pokličite serviserja.
Signalna lučka za polnjenje posode za kavna zrna  neprekinjeno sveti.	V posodi za kavna zrna ni dovolj kavnih zrn.	Napolnite posodo za kavna zrna s kavnimi zrnji, nato pa zaženite pripravo kave. Nato lahko prekličete opozorilo glede količine kavnih zrn.
Signalna lučka polne posode za zbiranje kavne usedline  neprekinjeno sveti.	Posodo za zbiranje kavne usedline je treba očistiti.	1. Odstranite posodo za zbiranje kavne usedline ter notranji prestrezni pladenj ter ju očistite. Po 2 sekundah se signalna lučka polne posode za zbiranje usedline  izklopi. 2. Če težava s tem ni odpravljena, prosimo, pokličite serviserja.
Signalna lučka za čiščenje sklopa za pripravo kave  neprekinjeno sveti.	Sklop za pripravo kave je treba očistiti.	1. Odstranite sklop za pripravo kave, da ga lahko očistite. Po 2 sekundah se signalna lučka za čiščenje sklopa za pripravo kave  izklopi. 2. Če težava s tem ni odpravljena, prosimo, pokličite serviserja.

Težava oz. motnja	Vzrok	Rešitev
Signalna lučka za eno skodelico espressa ☕ in opozorilna lučka ⚠ hkrati utripata.	Motor mlinčka za kavo ne deluje pravilno.	1. Izklopite in ponovno vklopite aparat. 2. Če težava s tem ni odpravljena, prosimo, pokličite serviserja.
Signalna lučka za pripravo vroče vode ☕ utripa.	Mehanizem za zaščito grelnika pred pregrevanjem je aktiviran.	1. Če želite uporabiti funkcijo priprave vroče vode, počakajte 3 do 5 minut, da se aparat ohladi. Nato lahko ponovno uporabite funkcijo za pripravo vroče vode.
Signalna lučka za polnjenje posode za kavna zrna ☕ in opozorilna lučka ⚠ hkrati utripata.	Aparat je opravil 16 zaporednih ciklov mletja kave, trajanje vsakega mletja pa je bilo krajše od 5 minut. Mlinček se mora 5 minut ohlajati. Med tem časom ne deluje nobena od funkcij aparata.	1. Aparat bo počival 5 minut. Druga možnost je, da aparat izklopite in ponovno vklopite. 2. Če težava s tem ni odpravljena, prosimo, pokličite serviserja.
Signalna lučka za pripravo vroče vode ☕ in opozorilna lučka ⚠ hkrati utripata.	Merilnik pretoka nima signala in dovajanje vode ni normalno.	1. Napolnite rezervoar za vodo. 2. Če težava s tem ni odpravljena, prosimo, pokličite serviserja.
Signalna lučka za pripravo bele kave ☕ in opozorilna lučka ⚠ hkrati utripata.	Stikalni element nima signala in motor sklopa za pripravo kave ne deluje normalno.	1. Izklopite in ponovno vklopite aparat. 2. Če težava s tem ni odpravljena, prosimo, pokličite serviserja.
Krema na kavi ni dovolj bogata.	Kava je pregrobo mleta.	Obrnite gumb za nastavev mletja v smeri urnega kazalca na ustrezno nastavev.

Težava oz. motnja	Vzrok	Rešitev
	Uporabljajte napačno vrsto kavnih zrn.	Uporabljajte kavna zrna, ki so primerna za pripravo espressa.
Kava priteka iz aparata zelo počasi ali po kapljicah.	Kava je preveč fino mleta.	Obrnite gumb za nastavitev mletja v nasprotni smeri urnega kazalca na ustrezno nastavitev.
Aparata ni mogoče vklopiti.	Vtikač ni trdno vstavljen v vtičnico.	Priključno vrvice čvrsto priključite na vtičnico na aparatu in vtičnico električnega omrežja.
	Vir napajanja ni pravilno priključen.	Priključite vir napajanja aparata.
	Aparat ni vklopljen z gumbom (stikalom) za vklop/izklop.	Vklopite aparat z gumbom (stikalom) za vklop/izklop.
Sklopa za pripravo kave ni mogoče odstraniti.	Aparat ni pravilno izklopljen.	Izklopite aparat, nato pa ga ponovno vklopite, da ponastavite sklop za pripravo kave. Če težava s tem ni odpravljena, prosimo, pokličite serviserja.
	Sklop za pripravo kave je zamašen.	Pokličite serviserja.
Mlečna pena je preobilna ali brizga iz odprtine za dovajanje mleka.	Mleko ni dovolj hladno ali pa uporabljate mleko, ki ni primerno za penjenje.	Priporočamo uporabo mleka pri temperaturi 5–10 °C in z vsebnostjo mlečne maščobe vsaj 3 %.
	Penilnik mleka ni dovolj čist.	Očistite penilnik mleka.

Težava oz. motnja	Vzrok	Rešitev
Signalna lučka polne posode za kavne usedline in signalna lučka za čiščenje sklopa za pripravo kave svetita hkrati.	Morda ste izpraznili posodo za zbiranje kavne usedline in očistili sklop za pripravo kave, medtem ko je bil aparat izklopljen.	Prosimo, vedno praznite posodo za zbiranje kavne usedline in čistite sklop za pripravo kave, ko je kavni aparat vklopljen. Počakajte vsaj 3 sekunde in ponovno namestite oba dela.
Posoda za zbiranje kavne usedline ni polna, vendar aparat signalizira, da jo je treba izprazniti ali da je treba očistiti sklop za pripravo kave.	Po praznjenju posode za zbiranje kavne usedline ali čiščenju sklopa za pripravo kave se števec ni ponastavil.	Ko ponovno namestite posodo za zbiranje kavne usedline in sklop za pripravo kave, vedno počakajte približno 3 sekunde, da se števec ponastavi na nič. Vedno praznite posodo za zbiranje kavne usedline in čistite sklop za pripravo kave, ko je kavni aparat vklopljen. Če praznite posodo za zbiranje kavne usedline in čistite sklop za pripravo kave, ko kavni aparat ni vklopljen, se števec ne bo ponastavil.
Kavni aparat lahko melje kavna zrna, vendar iz mlinčka ne prihaja mleta kava.	Prosimo, pogledjte, ali na površini praženih kavnih zrn opazite olje. Če so kavna zrna vlažna ali je na njihovi površini preveč olja, se bo kanal za dovajanje mlete kave zamašil.	<ol style="list-style-type: none"> 1. Hkrati pritisnite tipko za praznjenje posode za kavna zrna  in tipko za pripravo ene skodelice espressa  ter ju držite 2 sekundi. Vratca se odprejo in signalni lučki teh dveh funkcij utripata. 2. Ko so vratca odprta, s ščetko oz. čopičem sprostite mleto kavo v kanalu za dovajanje mlete kave. Ko mleta kava pade na dno, zaprite vratca. 3. Nato ponovno hkrati pritisnite tipko za praznjenje posode za kavna zrna  in tipko za pripravo ene skodelice espressa  ob ter ju držite 0,3 sekunde. Ustrezni signalni lučki ugasneta in vratca se zaprejo.
Kavni aparat je zelo glasen.	Normalno je, da je aparat med pripravo kave glasen.	Če aparat začne oddajati nenavadne zvoke, prosimo, namažite sistem za pripravo kave in pokličite serviserja.

Aparat je označen v skladu z Evropsko direktivo 2012/19/ES o odpadni električni in elektronski opremi. Ta direktiva določa zahteve glede zbiranja in ravnanja z odpadno električno in elektronsko opremo, ki veljajo v vsej Evropski uniji.

ZAŠČITA OKOLJA

Po koncu uporabne dobe aparata ne zavržite med gospodinjske odpadke. Odnosite ga v pooblaščen center za recikliranje. Tako boste prispevali k ohranitvi okolja.

GARANCIJA IN POPRAVILO

Za nadaljnje informacije ali v primeru težav se, prosimo, obrnite na Gorenjev klicni center v svoji državi (telefonska številka je navedena na Mednarodnem garancijskem listu). Če v vaši državi takšnega centra ni, se obrnite na najbližjega prodajalca Gorenjevih aparatov ali na Gorenjev oddelek za male gospodinjske aparate.

Samo za osebno uporabo!

GORENJE
VAM ŽELI OBILO UŽITKOV PRI UPORABI VAŠEGA APARATA.

gorenje

Life Simplified

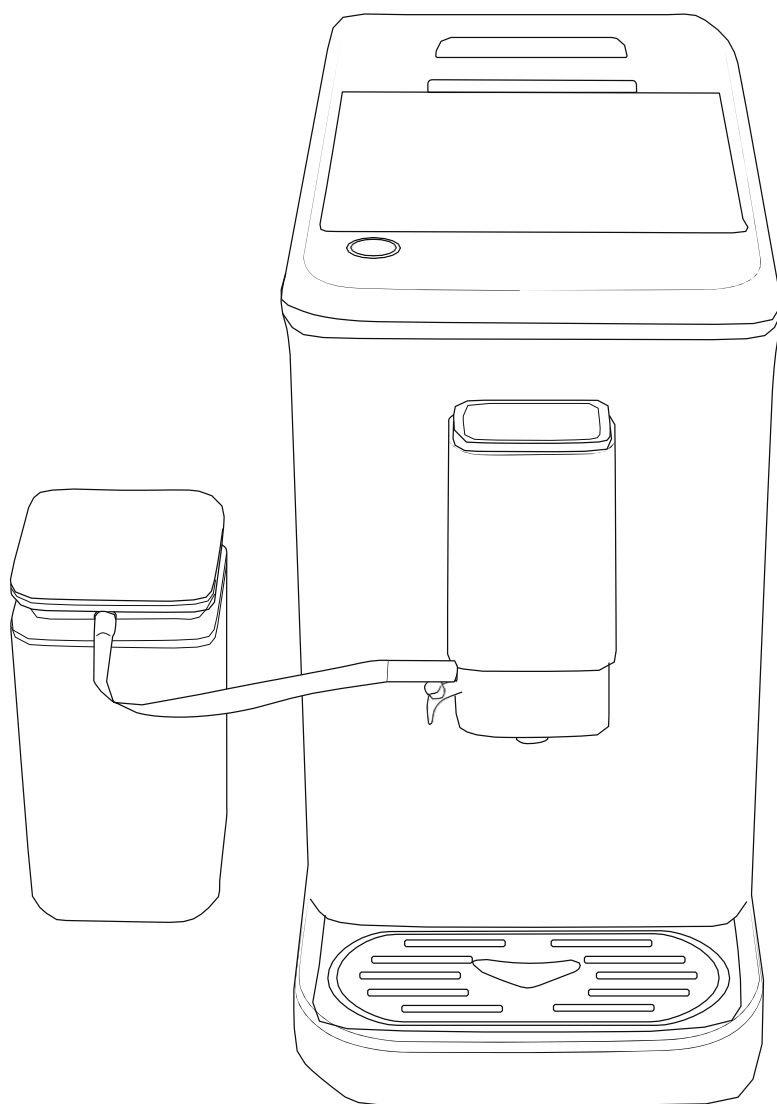

**APARAT ZA KAVU
GFACM20S**

VAŽNE SIGURNOSNE NAPOMENE

Pri uporabi električnih uređaja potrebno je uvijek slijediti osnovne mjere opreza, uključujući sljedeće:

1. Prije uporabe provjerite odgovara li napon u vašoj mreži podacima prikazanim na natpisnoj pločici uređaja.
2. Ako je glavni kabel oštećen, treba ga zamijeniti proizvođač, njegov ovlaštenu servisera ili drugu kvalificiranu osobu kako bi se izbjegla svaka opasnost.
3. Aparat ne smiju koristiti djeca mlađa od 8 godina.
Ovaj aparat mogu koristiti djeca u dobi od 8 godina i više i osobe sa smanjenim tjelesnim, osjetilnim ili duševnim sposobnostima ili nedostatkom iskustva i znanja ako su pod nadzorom ili su dobili upute za uporabu uređaja na siguran način i razumiju opasnosti povezane s tom uporabom.
Čišćenje i održavanje koje provodi korisnik ne smije biti prepušteno djeci, osim ako su starija od 8 godina i pod nadzorom.
Držite aparat, dodatke i kabel izvan dohvata djece mlađe od 8 godina. Djecu treba nadzirati kako bi se osiguralo da se ne igraju uređajem.
4. Čišćenje i održavanje koje provodi korisnik ne smije biti prepušteno djeci, osim ako su pod nadzorom.
5. Za isključivanje zakrenite bilo koji regulator na "OFF" ("isključeno"), a zatim izvadite utikač iz utičnice. Uvijek držite utikač; nikada ne povlačite kabel.
6. Odspojite uređaj iz utičnice kad ga ne koristite i prije čišćenja. Ostavite da se ohladi prije postavljanja ili uklanjanja dijelova i prije čišćenja uređaja.
7. Svaka uporaba dodatka koje proizvođač uređaja ne preporučuje može rezultirati požarom, strujnim udarom ili ozljedama osoba.
8. Ne koristite na otvorenom.
9. Uređaj nemojte koristiti u svrhe za koje nije namijenjen.
10. Ne dopustite da kabel visi preko ruba stola ili pulta ili dodiruje vruću površinu.
11. Ne postavljajte na ili u blizini vrućeg plina ili električnog plamenika ili u ugrišanu pećnicu.
12. Ne dopustite da aparat za kavu radi bez vode.
13. Za zaštitu od požara, strujnog udara i ozljeda osoba, ne uranjajte kabel, utikač u vodu ili drugu tekućinu.
14. Ne stavljajte vruću posudu na vruću ili hladnu površinu.
15. Posuda je namijenjena za uporabu s ovim uređajem. Nikada se ne smije koristiti na ploči za kuhanje.
16. Nemojte čistiti posudu sredstvima za čišćenje, jastučićima od čelične vune ili drugim abrazivnim materijalom.
17. Pazite da vas para ne opeče tijekom kuhanja kave.
18. Neki dijelovi uređaja su vrući tijekom rada. Ne dirajte ih rukama. Koristite ručke ili gumbe.
19. Uređaj ne smijete uranjati u tekućinu.
20. Ovaj aparat namijenjen je samo za uobičajenu uporabu u kućanstvu. Nije namijenjen za uporabu u okruženjima kao što su kuhinjski prostori za osoblje u trgovinama, uredi, kuće na farmi ili druga radna okruženja.
21. Upozorenje na moguće ozljede uslijed pogrešne uporabe.
22. Površina grijaćeg elementa može još uvijek biti vruća nakon uporabe.
23. Aparat za kavu ne treba biti postavljen u ormarić tijekom uporabe.
24. Isključite uređaj i odspojite ga s napajanja prije promjene dodatka ili približavanja dijelovima koji se pomiču tijekom uporabe.
25. **OPREZ:** Kako biste izbjegli opasnost uslijed nehotičnog resetiranja termičkog prekida, ovaj uređaj ne smije se napajati putem vanjskog uređaja za uključivanje, kao što je tajmer ili spajati na strujni krug koji se redovito uključuje i isključuje.
26. Uvijek odspojite uređaj iz napajanja ako je ostao bez nadzora i prije sastavljanja, rastavljanja ili čišćenja.
27. Slijedite gore navedene upute, uključujući upute u odjeljku "ČIŠĆENJE I ODRŽAVANJE".
28. Sačuvajte ove upute.

UPOZNAJTE SVOJ APARAT ZA KAVU

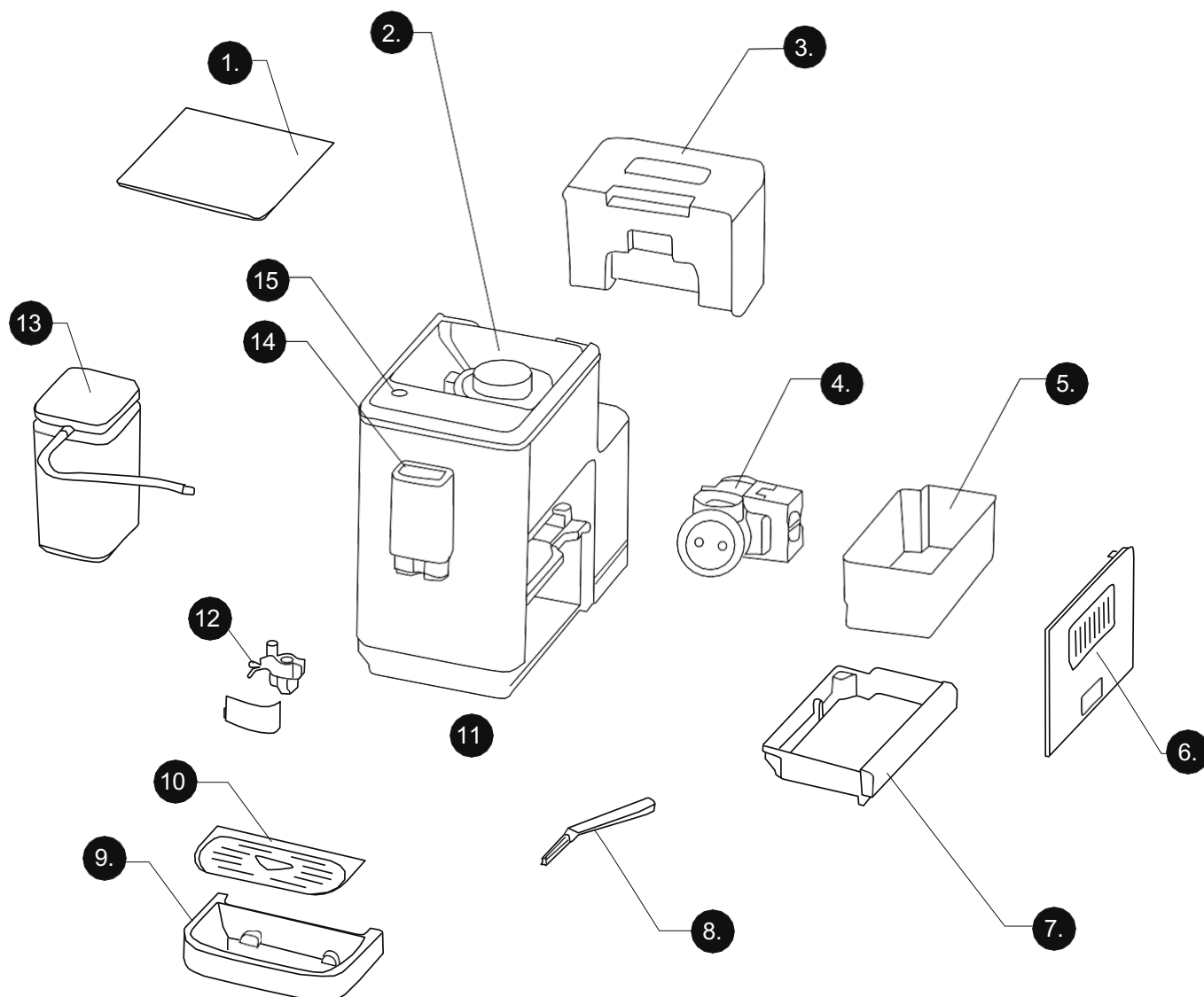

- | | |
|--|--------------------------------------|
| 1. Poklopac posude za kavu u zrnju | 8. Četkica za čišćenje |
| 2. Gumb za podešavanje mljevenja | 9. Posuda za prikupljanje tekućine |
| 3. Spremnik za vodu | 10. Pločica za prikupljanje tekućine |
| 4. Jedinica za kuhanje | 11. Poklopac izlaznog otvora za kavu |
| 5. Posuda za prikupljanje ostataka | 12. Pjenilica za mlijeko |
| 6. Vrata | 13. Spremnik za mlijeko |
| 7. Unutarnja posuda za prikupljanje tekućine | 14. Izlazni otvor za kavu |
| | 15. Upravljačka ploča |

UPRAVLJAČKA PLOČA

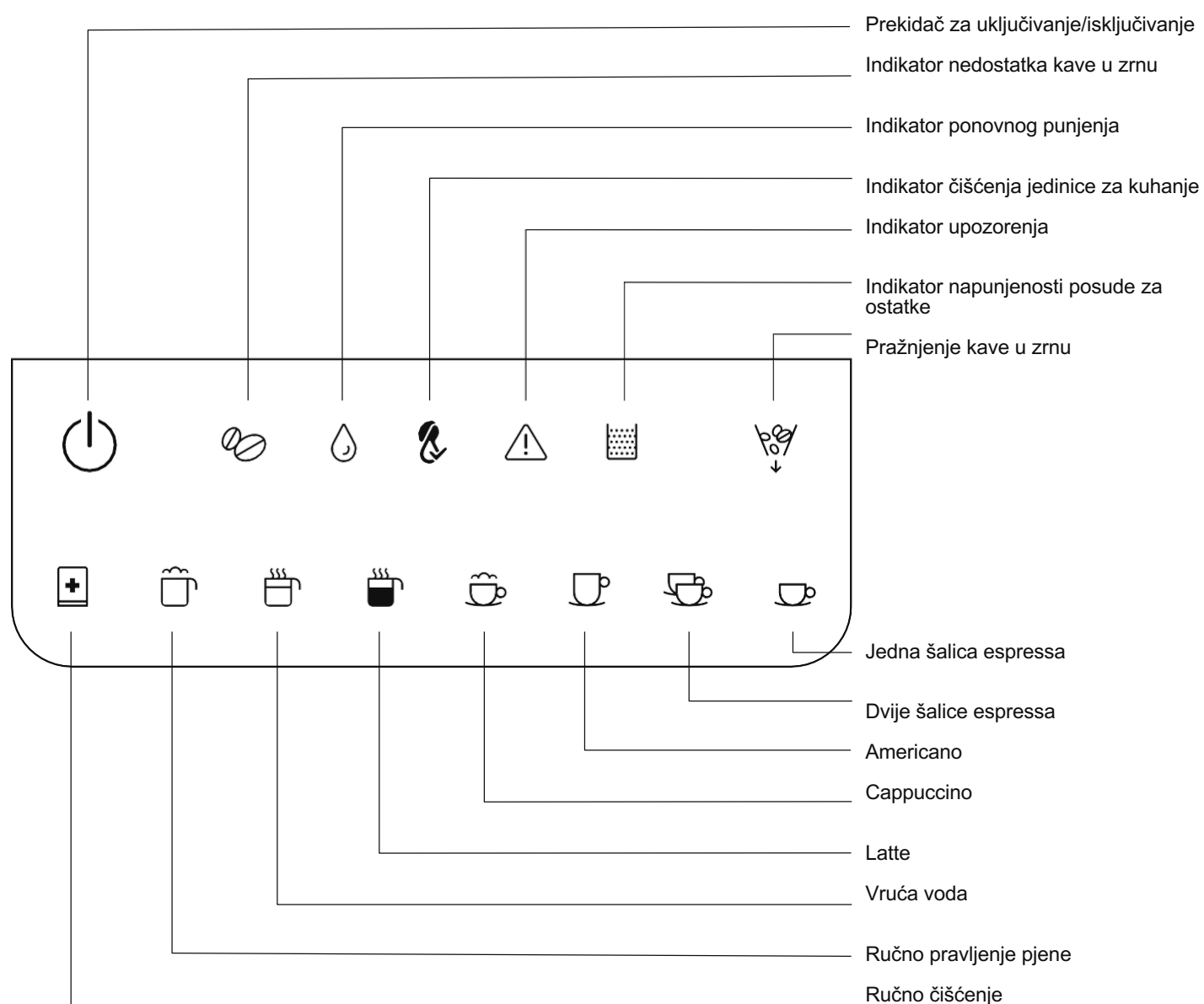

PRIJE PRVE UPORABE

Provjerite jesu li svi dodaci potpuni i je li uređaj oštećen. Provjerite i proučite sve dijelove i njihove funkcije. Preporučujemo čuvanje originalne ambalaže za buduću uporabu. Potom slijedite upute u nastavku.

Prije prve uporabe izvadite spremnik za vodu, spremnik za mlijeko, jedinicu za kuhanje i pjenilicu za mlijeko te ih isperite čistom vodom.

Provjerite jesu li svi uklonjivi dijelovi pravilno i čvrsto postavljeni:

:

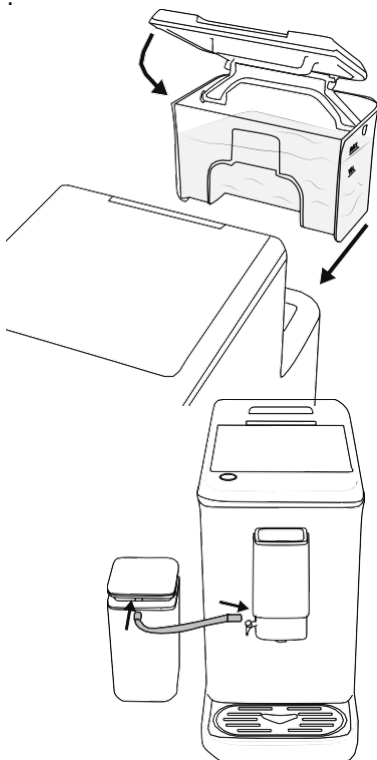

1. Spremnik za vodu:

Napunite spremnik za vodu svježom vodom do oznake Max. Umetnite ga u aparat i provjerite je li pravilno postavljen. Zatvorite poklopac spremnika za vodu

2. Spremnik za mlijeko:

1. Umetnite cijev za mlijeko u otvor pjenilice za mlijeko na bočnoj strani izlaznog otvora za kavu.
2. Umetnite drugi kraj cijevi za mlijeko u poklopac spremnika za mlijeko.
3. Postavite spremnik za mlijeko i poklopac spremnika za mlijeko, pazeći da su čvrsto na mjestu.
4. Cijev za mlijeko može se presaviti. Čvrsto je postavite ako je labava.

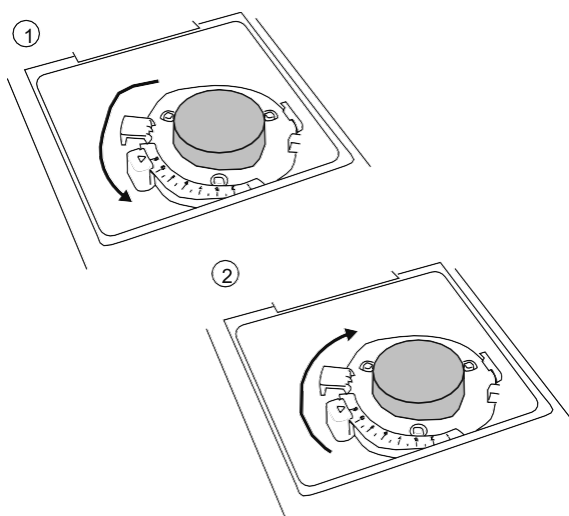

3. Gumb za podešavanje mljevenja

1. Okrenite gumb za podešavanje mljevenja u smjeru suprotnom od kazaljke na satu u krajnji lijevi položaj.
2. Podesite gumb za podešavanje mljevenja u skladu s navedenim položajem.
3. Odaberite postavku mljevenja okretanjem gumba u smjeru kazaljke na satu.

NAPOMENA: Kada se prvi put koristi novi aparat za kavu, predlažemo da odaberete postavku mljevenja višu od 8. Postavku mljevenja možete podesiti u rasponu od 1 (najsitnije) do 15 (najkrupnije). Broj na gumbu za podešavanje mljevenja označen strelicom označava stvarno odabranu postavku mljevenja.

OPREZ!

Predlažemo da postavku mljevenja podešavate jedan po jedan zarez kako biste izbjegli oštećenja.

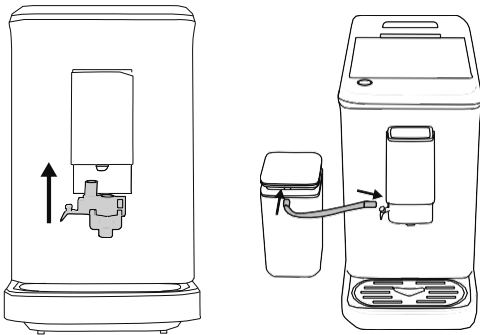

4. Pjenilica za mlijeko

1. Otvorite poklopac izlaznog otvora za kavu i provjerite je li pjenilica za mlijeko čvrsto postavljena.
2. Ako je pjenilica za mlijeko pravilno postavljena, zatvorite poklopac izlaznog otvora za kavu i umetnite spojnu cijev.
3. Umetnite drugi kraj spojne cijevi u spremnik za mlijeko.

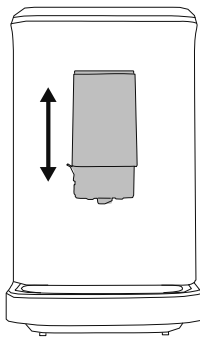

5. Podešavanje visine izlaznog otvora za kavu

1. Visina izlaznog otvora za kavu može se podesiti između 85 i 115 mm.

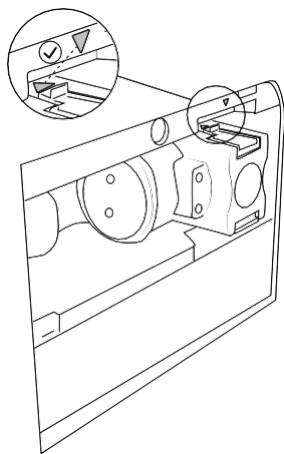

6. Jedinica za kuhanje

1. Otvorite vrata i provjerite je li jedinica za kuhanje pravilno i čvrsto postavljena.
 - A. Provjerite je li strelica jedinice za kuhanje poravnata sa strelicom gornjeg nosača.
 - B. Zvučni klik označava da je jedinica za kuhanje pravilno sastavljena.
 - C. Indikator upozorenja "⚠" stalno će svijetliti ako jedinica za kuhanje nije pravilno postavljena.
2. Zatvorite vrata
 - A. Vrata i kućište su na istoj vodoravnoj ravni.
 - B. Indikator upozorenja "⚠" treperit će ako vrata nisu pravilno zatvorena.

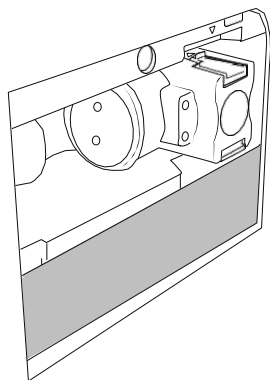

7. Unutarnja posuda za prikupljanje tekućine i posuda za prikupljanje ostataka

1. Otvorite vrata i provjerite je li posuda za prikupljanje tekućine pravilno postavljena.
2. Otvorite vrata i provjerite je li posuda za prikupljanje ostataka pravilno postavljena.
3. Ako unutarnja posuda za prikupljanje tekućine nije pravilno postavljena, treperit će indikator upozorenja "⚠". Uređaj ne može raditi ako se na prednjoj strani posude za prikupljanje ostataka nalazi strani predmet.

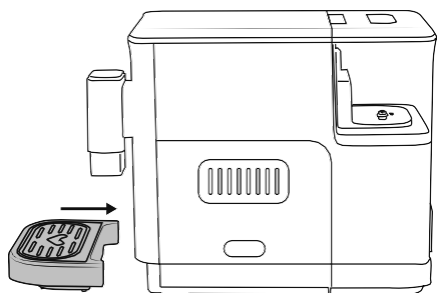

8. Pločica za prikupljanje tekućine

1. Stavite pločicu za prikupljanje tekućine na posudu za prikupljanje tekućine. Pločica za prikupljanje tekućine treba biti pravilno postavljena tako da se na nju može postaviti posuda za držanje kave, mlijeka ili vruće vode.
2. Umetnite posudu za prikupljanje tekućine u uređaj.

NAPOMENA: Posuda za prikupljanje tekućine prikuplja vodu iz otvora za doziranje tijekom svakog ispiranja i samočišćenja, kao i kavu koja se može prolići tijekom kuhanja. Stoga svaki dan očistite i ispraznite posudu za prikupljanje tekućine.

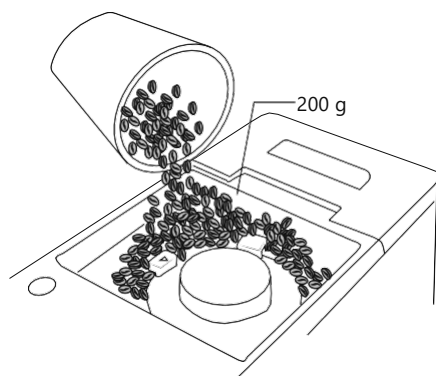

9. Napunite posudu za kavu u zrnju

odgovarajućom količinom svježih zrna kave, 200 g, i zatvorite poklopac posude.

OPREZ! Uklonite li oštricu za mljevenje, provjerite je li oštrica za mljevenje ponovno pravilno postavljena prije punjenja posude kavom u zrnju.

RAD

Ovaj uređaj je višenamjenski aparat za kavu. Ima funkcije "Jedna šalica espressa", "Dvije šalice espressa", "Americano", "Cappuccino", "Latte", "Vruća voda", "Ručno pravljenje pjene", "Ručno čišćenje" i "Pražnjenje posude za kavu u zrnu".

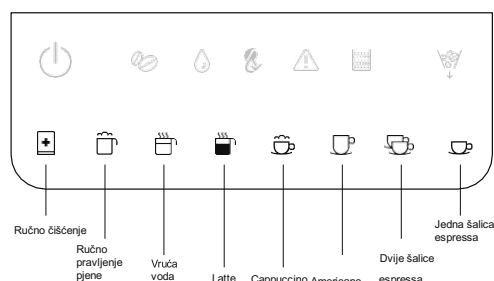

* Uređaj će automatski pokrenuti ciklus čišćenja svaki put kad se uključi.

* Kava će curiti kap po kap na početku (2–3 sekunde nakon početka kuhanja) i na kraju (6–8 sekundi prije završetka kuhanja) procesa kuhanja. To je normalno.

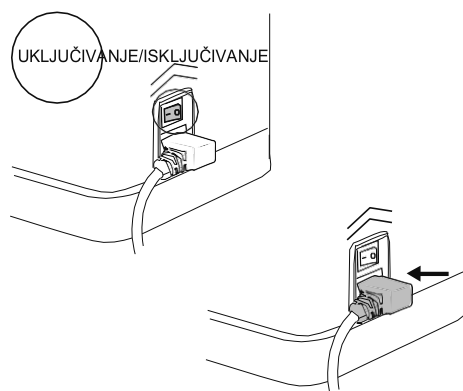

Uključivanje i zagrijavanje

1. Spojite uređaj na napajanje odgovarajućeg nazivnog napona i pritisnite gumb za uključivanje/isključivanje na stražnjoj strani uređaja.
2. Pritisnite prekidač za uključivanje/isključivanje "⏻" na najmanje 0,3 sekunde. Odgovarajući indikator treperi i uređaj ulazi u status samoprovjere.
NAPOMENA: Molimo pogledajte odjeljak "RJEŠAVANJE PROBLEMA" ako se pojavi upozorenje.
3. Stavite posudu (šalicu) ispod izlaznog otvora za kavu.
4. Indikator ručnog čišćenja "⊕" svijetli, a Indikator za uključivanje/isključivanje "⏻" treperi. Zatim uređaj ulazi u fazu zagrijavanja i u način automatskog čišćenja.
5. Nakon završetka zagrijavanja kotla, indikatori "☕" Jedna šalica espressa "☕", "Dvije šalice espressa" "☕", "Americano" "☕" i Pražnjenje posude za kavu u zrnu "☕" će svijetliti i uređaj se može normalno koristiti.
6. Tijekom zagrijavanja parnog kotla treperit će indikatori Cappuccino "☕", Latte "☕", Vruća voda "☕", Ručno pravljenje pjene "☕" i Ručno čišćenje "⊕", što znači da se uređaj ne može koristiti. Po završetku zagrijavanja parnog kotla, funkcionalni indikatori stalno će svijetliti i uređaj će se moći normalno koristiti.
7. Svi funkcionalni indikatori stalno će svijetliti kada se završe sve faze zagrijavanja. Zatim će uređaj prijeći u stanje pripravnosti.

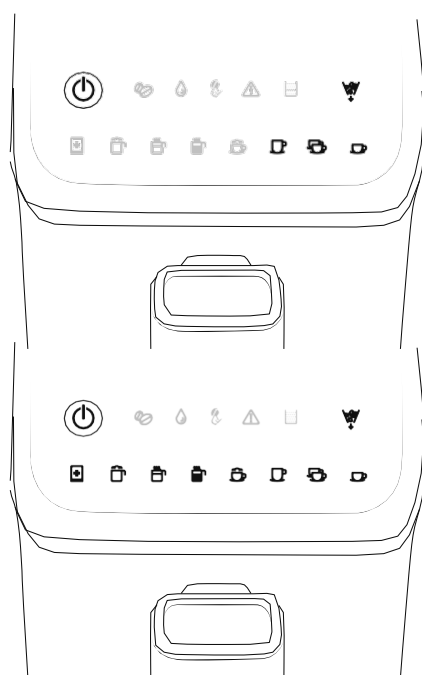

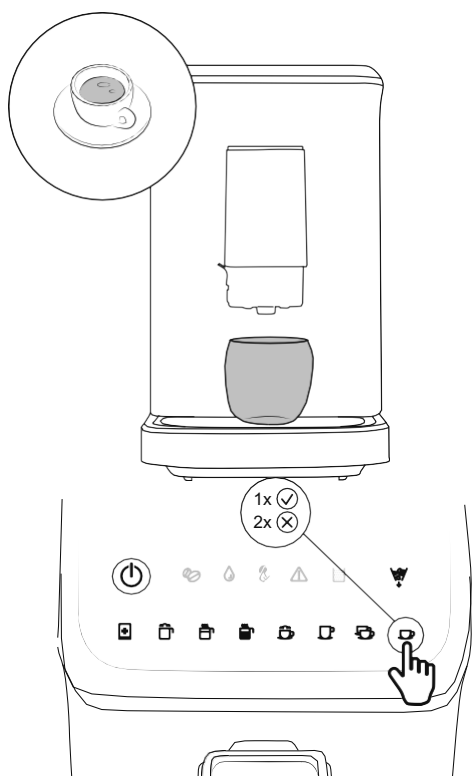

Priprema jedne šalice Espresso

1. Stavite šalicu ispod izlaznog otvora za kavu.
2. Provjerite je li čep pjenilice za mlijeko dobro zatvoren.
3. Pritisnite tipku "Jedna šalice Espresso" "☕" i držite je najmanje 0,2 sekunde. Uređaj će početi pripremati jednu šalicu espressa. Indikator Jedne šalice espressa "☕" stalno će svijetliti tijekom procesa pripreme.
4. Kad je priprema jedne šalice espressa gotova, uređaj automatski prelazi u stanje pripravnosti.
5. Pritisnite tipku Jedna šalice espressa "☕" i zadržite je najmanje 0,1 sekundu ako želite poništiti trenutnu funkciju.

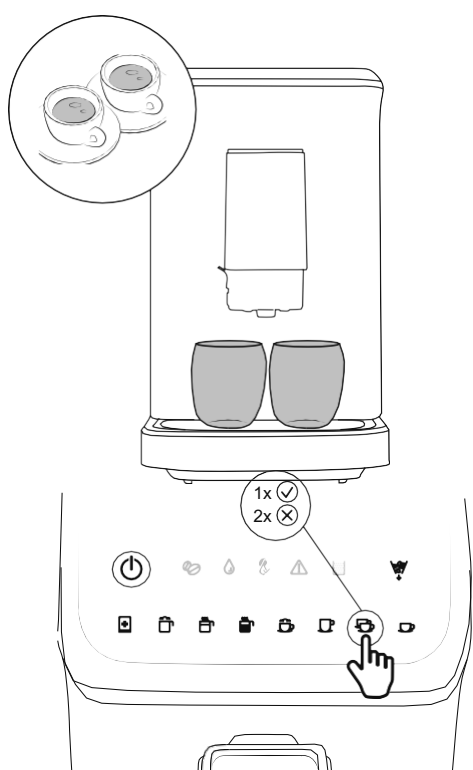

Priprema dviju šalica espressa

1. Stavite dvije šalice ispod izlaznog otvora za kavu.
2. Provjerite je li čep pjenilice za mlijeko čvrsto zatvoren.
3. Pritisnite tipku Dvije šalice espressa "☕☕" i držite je najmanje 0,2 sekunde. Uređaj će početi pripremati dvije šalice espressa. Indikator Dvije šalice espressa "☕☕" stalno će svijetliti tijekom procesa pripreme.
NAPOMENA: Dvije šalice espressa pripremaju se kombiniranjem dvaju ciklusa pripreme jedne šalice espressa uzastopno, stoga nemojte uklanjati šalice tijekom procesa pripreme.
4. Kad uređaj završi s pripremom dvaju šalica espressa, automatski prelazi u stanje pripravnosti.
5. Pritisnite tipku Dvije šalice espressa "☕☕" i zadržite je najmanje 0,1 sekundu ako želite poništiti trenutnu funkciju.

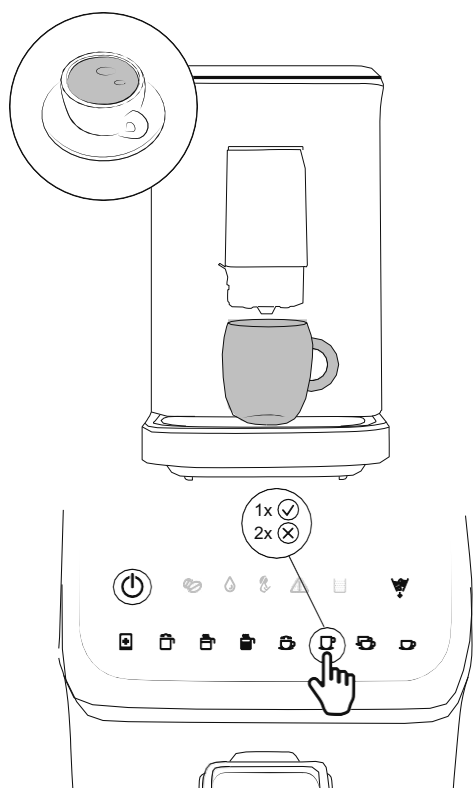

Priprema kave Americano

1. Stavite šalicu ispod izlaznog otvora za kavu.
2. Provjerite je li čep pjenilice za mlijeko čvrsto zatvoren.
3. Pritisnite tipku Americano "☕" i držite je najmanje 0,2 sekunde. Uređaj će početi s pripremom kave Americano. Indikator Americano "☕" stalno će svijetliti tijekom procesa pripreme.
4. Kada je priprema kave Americano gotova, uređaj automatski prelazi u stanje pripravnosti.
5. Pritisnite tipku Americano "☕" i zadržite je najmanje 0,1 sekundu ako želite poništiti trenutnu funkciju.

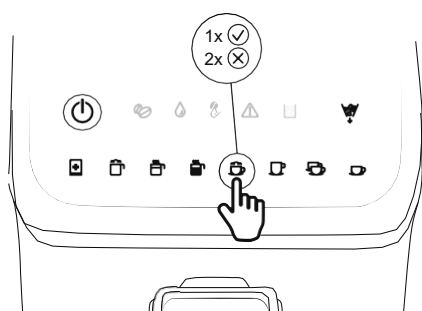
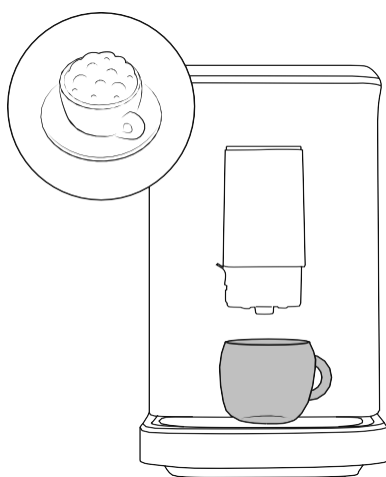

Priprema Cappuccina

1. Stavite šalicu ispod izlaznog otvora za kavu.
2. Napunite spremnik za mlijeko odgovarajućom količinom hladnog mlijeka. **NAPOMENA:** Nakon provedene funkcije "Cappuccino", aktivirat će se mehanizam zaštite od pregrijavanja za kotao. Ako morate koristiti funkciju "Vruća voda", ostavite uređaj da miruje oko 3–5 minuta. Zatim se može aktivirati funkcija "Vruća voda".

**

- (1) Preporučujemo da koristite mlijeko temperature od 5–10 °C, a sadržaj proteina u mlijeku trebao bi biti najmanje 3%.
- (2) Ulijte mlijeko u spremnik za mlijeko, ali nemojte prekoračiti oznaku "Max" na spremniku za mlijeko.

3. Umetnite cijev za mlijeko tako da bude čvrsto na mjestu.
4. Uklonite silikonsku cijev s poklopca spremnika za mlijeko i zatim je spojite s pjenilicom za mlijeko i poklopcem spremnika za mlijeko.
5. Pritisnite tipku Cappuccino "☺" i držite je najmanje 0,2 sekunde. Uređaj će početi s pripremom cappuccina
6. Kada je priprema cappuccina gotova, uređaj automatski prelazi u stanje pripravnosti.
7. Pritisnite tipku Cappuccino "☺" i zadržite je najmanje 0,1 sekundu ako želite poništiti trenutnu funkciju.

NAPOMENE:

1. Nakon svake uporabe, ako u spremniku za mlijeko ostane mlijeka, čuvajte ga u hladnjaku, ali silikonsku cijev i pjenilicu za mlijeko očistite što je prije moguće.
2. Preporučujemo uporabu visoke šalice kako bi se spriječilo prelijevanje ili prskanje pjene od mlijeka.
 - (1) Uklonite silikonsku cijev i isperite je tekućom vodom.
 - (2) Uklonite poklopac izlaznog otvora za kavu i isperite ga tekućom vodom.
 - (3) Izvadite pjenilicu za mlijeko i isperite je tekućom vodom.
 - (4) Nakon čišćenja, vratite sve dijelove, pazite da su čvrsto na mjestu
3. Nakon svake uporabe, ponovite gore navedeni postupak ako u spremniku za mlijeko nema mlijeka.
 - (1) Isperite spremnik za mlijeko tekućom vodom.
 - (2) Izvadite spremnik za mlijeko i isperite ga tekućom vodom.
 - (3) Izvadite cijev za mlijeko i isperite je tekućom vodom.

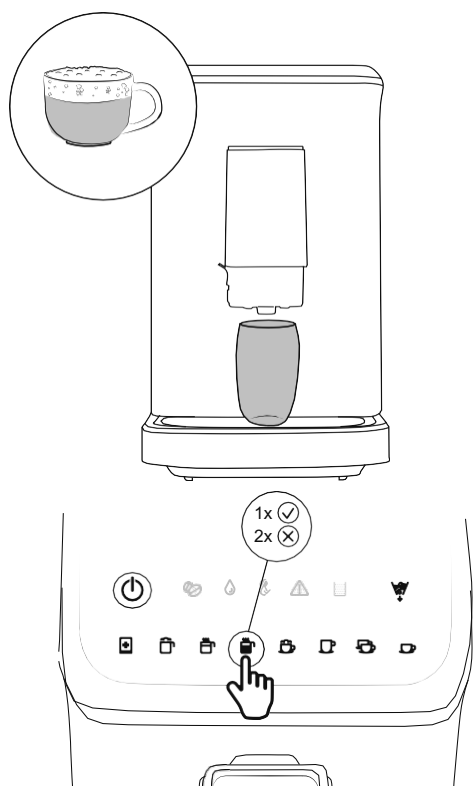

Priprema Lattea

1. Stavite šalicu ispod izlaznog otvora za kavu.
2. Napunite spremnik za mlijeko odgovarajućom količinom hladnog mlijeka.

NAPOMENA: Nakon provedene funkcije "Latte", aktivirat će se mehanizam zaštite od pregrijavanja za kotao. Ako želite koristiti funkciju "Vruća voda", ostavite uređaj da miruje oko 3–5 minuta. Zatim se može aktivirati funkcija "Vruća voda".

- (1) Preporučujemo da koristite mlijeko temperature od 5–10 °C, sa sadržajem proteina od najmanje 3 %.
 - (2) Ulijte mlijeko u spremnik za mlijeko, ali nemojte prekoračiti oznaku "Max" na spremniku za mlijeko.
3. Umetnite cijev za mlijeko, pazeći da je čvrsto na mjestu.
 4. Uklonite silikonsku cijev s poklopca spremnika za mlijeko i zatim je spojite s pjenilicom za mlijeko i poklopcem spremnika za mlijeko.
 5. Pritisnite tipku Latte "☕" i držite je najmanje 0,2 sekunde. Uređaj će početi s pripremom lattea.
 6. Kada je priprema lattea gotova, uređaj automatski prelazi u stanje pripravnosti.
 7. Pritisnite tipku Latte "☕" i zadržite je najmanje 0,1 sekundu ako želite poništiti trenutnu funkciju.

NAPOMENE:

1. Nakon svake uporabe, ako u spremniku za mlijeko ostane mlijeka, čuvajte ga u hladnjaku, ali silikonsku cijev i pjenilicu za mlijeko očistite što je prije moguće.
2. Preporučujemo uporabu visoke šalice kako bi se spriječilo prelijevanje ili prskanje pjene od mlijeka.
 - (1) Uklonite silikonsku cijev i isperite je tekućom vodom.
 - (2) Uklonite poklopac izlaznog otvora za kavu i isperite ga tekućom vodom.
 - (3) Izvadite pjenilicu za mlijeko i isperite je tekućom vodom.
 - (4) Nakon čišćenja, vratite sve dijelove, pazeći da su čvrsto na mjestu.
3. Nakon svake uporabe, ponovite gore navedeni postupak ako u spremniku za mlijeko nema mlijeka.
 - (1) Isperite spremnik za mlijeko tekućom vodom.
 - (2) Izvadite spremnik za mlijeko i isperite ga tekućom vodom.
 - (3) Izvadite cijev za mlijeko i isperite je tekućom vodom.

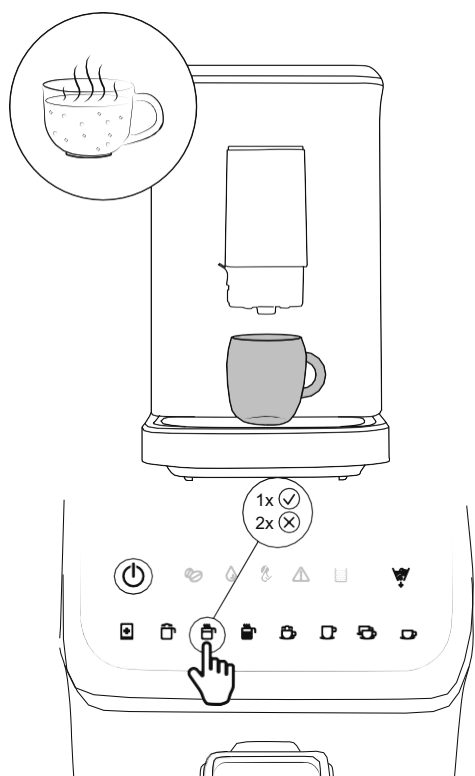

Priprema vruće vode

1. Stavite šalicu ispod izlaznog otvora za kavu.
NAPOMENA: Kapacitet šalice treba biti veći od 120 ml.
2. Provjerite je li čep pjenilice za mlijeko čvrsto zatvoren.
3. Pritisnite tipku Vruća voda "☕" i držite je najmanje 0,2 sekunde. Uređaj će početi s pripremom vruće vode.
4. Kada je priprema vruće vode gotova, uređaj automatski prelazi u stanje pripravnosti.
5. Pritisnite tipku Vruća voda "☕" i zadržite je najmanje 0,1 sekundu ako želite poništiti trenutnu funkciju.

OPREZI! Ne dodirujte spremnik za vodu dok uređaj zagrijava vodu. Budite oprezni pri vađenju šalice kako biste spriječili opekline, jer će nakon završetka zagrijavanja vode iz izlaznog otvora za kavu i dalje izlaziti vruća para.

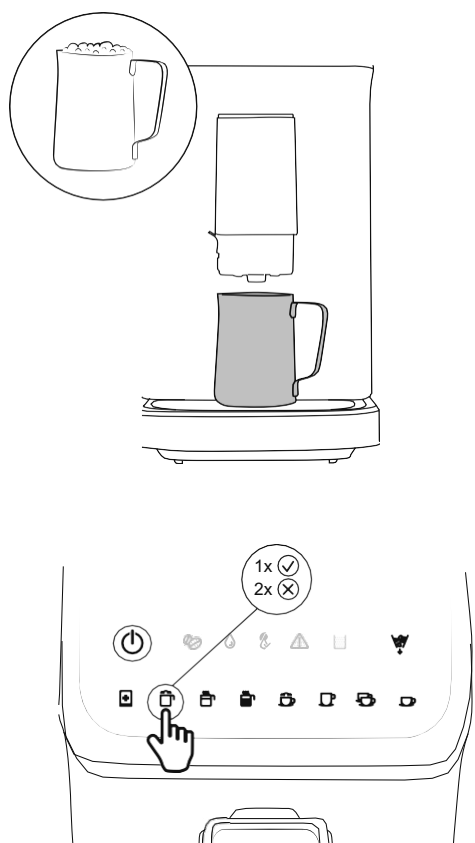

Ručno pravljenje pjene

* Nakon korištenja funkcije "Ručno pravljenje pjene" aktivirat će se mehanizam zaštite od pregrijavanja za kotao. Ako morate koristiti funkciju "Vruća voda", ostavite uređaj da miruje oko 3–5 minuta. Zatim se može aktivirati funkcija "Vruća voda".

1. Stavite spremnik za mlijeko ispod izlaznog otvora za kavu.
NAPOMENA: Kapacitet spremnika za mlijeko treba biti veći od 160 ml.

2. Napunite spremnik za mlijeko odgovarajućom količinom hladnog mlijeka.

**

- (1) Preporučujemo da koristite mlijeko temperature od 5–10

°C i sa sadržajem proteina od najmanje 3 %.

- (2) Mlijeko u spremniku ne smije prelaziti oznaku "MAX".

3. Pritisnite tipku Ručno pravljenje pjene "☺" i držite je najmanje 0,2 sekunde. Uređaj će aktivirati funkciju ručnog pravljenja pjene.

4. Kada je proces pripreme pjene od mlijeka gotov, uređaj automatski prelazi u stanje pripravnosti.

5. Pritisnite tipku Ručno pravljenje pjene "☺" i zadržite je najmanje 0,1 sekundu ako želite poništiti trenutnu funkciju.

NAPOMENE:

1. Nakon svake uporabe, ako u spremniku za mlijeko ostane mlijeka, čuvajte ga u hladnjaku, ali silikonsku cijev i pjenilicu za mlijeko očistite što je prije moguće.
2. Preporučujemo uporabu visoke šalice kako bi se spriječilo prelijevanje ili prskanje pjene od mlijeka.
 - (1) Uklonite silikonsku cijev i isperite je tekućom vodom.
 - (2) Uklonite poklopac izlaznog otvora za kavu i isperite ga tekućom vodom.
 - (3) Izvadite pjenilicu za mlijeko i isperite je tekućom vodom.
 - (4) Nakon čišćenja, vratite sve dijelove, pazeći da su čvrsto na mjestu.
3. Nakon svake uporabe, ponovite gore navedeni postupak ako u spremniku za mlijeko nema mlijeka.
 - (1) Isperite spremnik za mlijeko tekućom vodom.
 - (2) Izvadite spremnik za mlijeko i isperite ga tekućom vodom.
 - (3) Izvadite cijev za mlijeko i isperite je tekućom vodom.

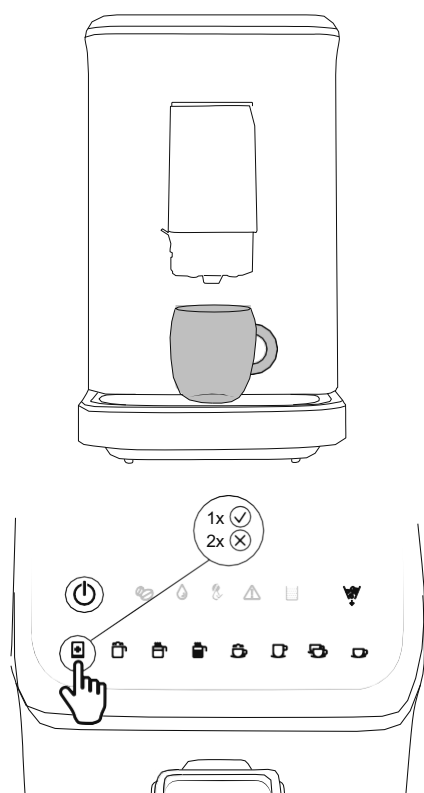

Ručno čišćenje

1. Stavite šalicu ispod izlaznog otvora za kavu.
2. Pritisnite tipku Ručno čišćenje "☐+" i držite je najmanje 0,2 sekunde. Uređaj će pokrenuti ciklus ručnog čišćenja.
3. Nakon čišćenja, uređaj automatski prelazi u stanje pripravnosti.
4. Pritisnite tipku Ručno čišćenje "☐+" i zadržite je najmanje 0,1 sekundu ako želite poništiti trenutnu funkciju.

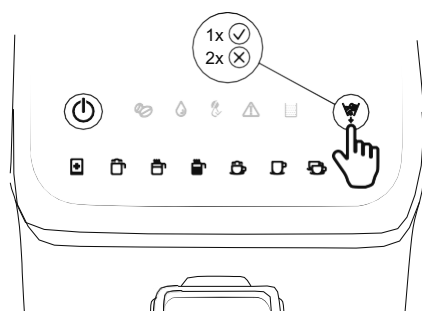

Ispraznite preostala zrna kave

* Ova funkcija koristi se za pražnjenje zrna iz posude za kavu. Koristite je pažljivo kako ne biste prosuli kavu.

1. Pritisnite tipku Pražnjenje kave u zrnju "☑" i držite je najmanje 1 sekundu. Uređaj će započeti proces pražnjenja kave u zrnju. Tada će indikator pražnjenja kave u zrnju "☑" stalno svijetliti dok su ostali funkcionalni indikatori isključeni.
2. Izvadite spremnik za prikupljanje ostataka i ispraznite mljevenu kavu u njega.
3. Po završetku procesa, uređaj automatski prelazi u stanje pripravnosti.
4. Pritisnite tipku Pražnjenje kave u zrnju "☑" i zadržite je najmanje 0,3 sekunde ako želite poništiti trenutnu funkciju.

NAPOMENA: Proces pražnjenja kave u zrnju traje samo 15 sekundi svaki put. Ponovite gore navedeni postupak ako je u posudi za kavu ostalo puno zrna kave.

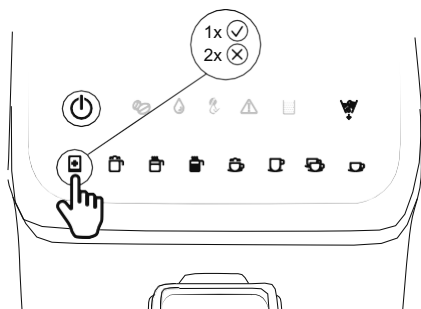

Način uštede energije

1. Pritisnite Prekidač za uključivanje/isključivanje "⏻" i držite ga najmanje 0,2 s; uređaj prelazi u stanje mirovanja. Tada se svi indikatori isključuju i sve su funkcije neaktivne.
2. Uređaj će prijeći u stanje mirovanja ako ga ne uključite u roku od 28 minuta. Tada se svi indikatori isključuju i sve su funkcije neaktivne.
3. Tijekom mirovanja, pritisnite Prekidač za uključivanje/isključivanje "⏻" i zadržite ga najmanje 0,2 sekunde. Uređaj će provesti samoprovjeru, zagrijati se i vratiti se u stanje pripravnosti.

NAPOMENE:

- (1) Kad je uređaj neprekidno uključen, pritisnite Prekidač za uključivanje/isključivanje "⏻" i držite ga najmanje 0,2 sekunde kako biste aktivirali uređaj nakon više od 4 sata. Aktivirat će se funkcija automatskog čišćenja uređaja.
- (2) Ako je uređaj isključen, funkcija automatskog čišćenja aktivirat će se nakon što pritisnete Prekidač za uključivanje/isključivanje "⏻" i zadržite ga najmanje 0,2 sekunde.
- (3) Pojednosti potražite u odjeljku "Uključivanje i zagrijavanje".

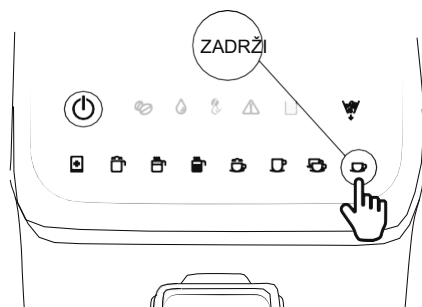

Podesite doziranje kave i mlijeka

1. Podešavanje doziranja kave:

Kad uređaj počne dozirati kavu, pritisnite odabranu funkcijsku tipku i zadržite je 2 sekunde. Oglašava se zvučni signal i odgovarajući indikator odabrane funkcijske tipke treperi. U tom trenutku uređaj ulazi u stanje za podešavanje doziranja kave. Čim kava u šalici dosegne željenu razinu, otpustite odabranu funkcijsku tipku. Zatim uređaj prestaje s radom i pohranjuje se novo podešeno doziranje kave. **Raspon količine kave je sljedeći:**

- (1) Jedna šalica espressa: 30-100 ml
- (2) Dvije šalice espressa: (30-100 ml)*2
- (3) Americano: 110-180 ml

2. Podešavanje doziranja mlijeka:

Kad uređaj počne dozirati mlijeko, pritisnite odabranu funkcijsku tipku i zadržite je 2 sekunde. Oglašava se zvučni signal i odgovarajući indikator odabrane funkcijske tipke treperi. U tom trenutku uređaj ulazi u stanje za podešavanje doziranja mlijeka. Čim mlijeko u šalici dosegne željenu razinu, otpustite odabranu funkcijsku tipku, uređaj prestaje s radom i pohranjuje se novo podešeno doziranje mlijeka. Postupak za podešavanje doziranja mlijeka primjenjuje se samo na funkcije "Cappuccino" i "Latte". **Raspon količine mlijeka je sljedeći:**

- (1) **Cappuccino:** Kava: 30-100 ml + Mlijeko: 10-40 sekundi
- (2) **Latte:** Kava: 30-100 ml + Mlijeko: 10-40 sekundi.



Tvorničko resetiranje

Istodobno pritisnite tipke Jedna šalica espressa "☕" i Dvije šalice espressa "☕☕" i zadržite ih 2 sekunde; svi parametri će se resetirati na tvorničku zadanu postavku.

ČIŠĆENJE I ODRŽAVANJE

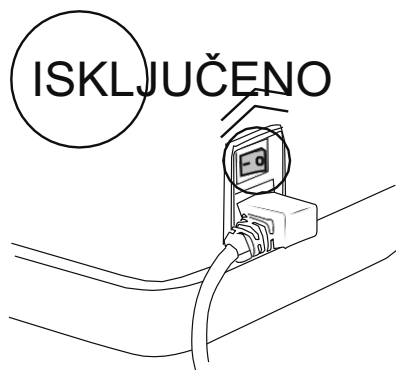
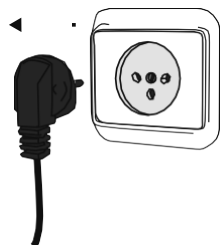

OPREZ! Prije čišćenja odspojite uređaj s napajanja i ostavite ga da se potpuno ohladi. Kako biste se zaštitili od strujnog udara, nemojte uranjati kabel, utikač ili uređaj u vodu ili tekućinu. Nakon svake uporabe odspojite uređaj s napajanja.

1. Obrišite vanjsku površinu proizvoda mekom vlažnom krpom kako biste uklonili mrlje, ali izbjegavajte uporabu abrazivnog pribora za čišćenje, jer će izgrebati proizvod. Nemojte koristiti sredstva za čišćenje s alkoholom ili otapala.
2. Kapljice vode mogu se nakupiti na pločici za prikupljanje tekućine ili radnoj površini tijekom kuhanja kave. Kako biste kontrolirali kapanje, obrišite područje čistom, suhom krpom nakon svake uporabe proizvoda.
3. Nemojte prati jedinicu za kuhanje, spremnik za vodu, spremnik za mlijeko, posudu za prikupljanje tekućine, pločicu za prikupljanje tekućine, unutarnji spremnik za prikupljanje tekućine, spremnik za prikupljanje ostataka i vrata u perilici posuđa.
4. Ispraznite vodu s pločice za prikupljanje tekućine i iz posude za prikupljanje tekućine te talog kave iz unutarnje posude za prikupljanje tekućine i spremnika za prikupljanje ostataka i temeljito očistite te dijelove.
5. Očistite dijelove slijedeći opis i postupak na sljedeći način:

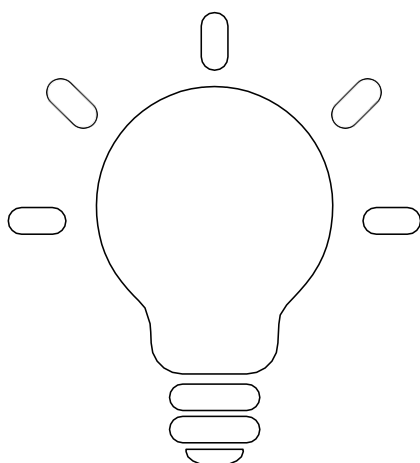







Savjeti za kavu izvrsnog okusa

1. Čist aparat za kavu neophodan je za pripremu ukusne kave. Potrebno je redovito čistiti aparat za kavu kako je navedeno u odjeljku "**ČIŠĆENJE I ODRŽAVANJE**". Kad kuhate kavu uvijek koristite svježu vodu sobne temperature.
2. Neiskorištenu mljevenu kavu čuvajte na hladnom i suhom mjestu. Nakon otvaranja pakiranja mljevene kave, ponovno je dobro zatvorite i spremite u hladnjak kako bi zadržala svježinu.

Odvojni dijelovi	Kada očistiti	Kako očistiti
Posuda za prikupljanje ostataka	<p>Za latte, cappuccino i jednu šalicu espressa jednom u 8 ciklusa kuhanja.</p> <p>Za dvije šalice espressa očistite jednom u 4 ciklusa kuhanja.</p> <p>Preporučujemo čišćenje istog dana ako se ne koristi dulje vrijeme</p>	<ol style="list-style-type: none"> 1. Otvorite vrata. 2. Izvadite spremnik za prikupljanje ostataka. 3. Ispraznite talog kave iz posude za prikupljanje ostataka. 4. Isperite posudu za prikupljanje ostataka pod tekućom vodom. 5. Vratite posudu za prikupljanje ostataka u uređaj. 6. Zatvorite vrata i čišćenje je završeno.
Jedinica za kuhanje	<p>Za latte, cappuccino i jednu šalicu espressa jednom u 8 ciklusa kuhanja.</p> <p>Za dvije šalice espressa očistite jednom u 4 ciklusa kuhanja.</p> <p>Preporučujemo čišćenje istog dana ako se ne koristi dulje vrijeme.</p>	<ol style="list-style-type: none"> 1. Otvorite vrata. 2. Izvadite jedinicu za kuhanje. 3. Isperite je pod tekućom vodom. 4. Vratite jedinicu za kuhanje u uređaj. 5. Zatvorite vrata i čišćenje je završeno.
Spremnik za vodu	Jednom tjedno	<ol style="list-style-type: none"> 1. Izvadite spremnik za vodu iz aparata za kavu. 2. Isperite ga pod tekućom vodom.

Odvojni dijelovi	Kada očistiti	Kako očistiti
Spremnik za mlijeko	Nakon svake uporabe	<ol style="list-style-type: none"> 1. Izvadite spojnu cijev iz uređaja nakon svake uporabe. 2. Isperite spremnik za mlijeko pod tekućom vodom. 3. Spremnik za mlijeko čuvajte na odgovarajući način nakon čišćenja.
Pjenilica za mlijeko	Nakon svake uporabe	<ol style="list-style-type: none"> 1. Uklonite poklopac izlaznog otvora za kavu. 2. Izvadite pjenilicu za mlijeko iz izlaznog otvora za kavu. 3. Isperite pjenilicu za mlijeko pod tekućom vodom. 4. Postavite pjenilicu za mlijeko, pazeći da je čvrsto i pravilno postavljena i da je dio s čepom na lijevoj strani. 5. Stavite poklopac izlaznog otvora za kavu i čišćenje je završeno.
Posuda za prikupljanje tekućine	Ispraznite posudu za prikupljanje tekućine svaki dan i očistite je jednom tjedno	<ol style="list-style-type: none"> 1. Izvadite posudu za prikupljanje tekućine. 2. Dodajte otopinu za čišćenje i isperite posudu pod tekućom vodom. 3. Nakon čišćenja, ponovno postavite posudu za prikupljanje tekućine.

Odvojni dijelovi	Kada očistiti	Kako očistiti
Mlinac	Očistite ga jednom tjedno	<ol style="list-style-type: none"> 1. Okrenite gumb za podešavanje mljevenja suprotno od smjera kazaljke na satu. 2. Uklonite unutarnji kotač za mljevenje okretanjem u smjeru suprotnom od kazaljke na satu. 3. Očistite kotač za mljevenje četkom za čišćenje i uklonite svu mljevenu kavu iz praznine. 4. Očistite komoru za mljevenje četkom za čišćenje. 5. Nemojte umetati kotač za mljevenje i ponovno postavite gumb za podešavanje mljevenja, pazeći da je čvrsto postavljen. 6. Pritisnite gumb mlinca. 7. Ostavite mlinac da radi kako biste uklonili preostalu mljevenu kavu iz komore za mljevenje (ponovite korake 3 i 4 ako je ostalo mljevene kave). 8. Okrenite gumb za podešavanje mljevenja suprotno od smjera kazaljke na satu. 9. Umetnite kotač za mljevenje okretanjem u smjeru kazaljke na satu. 10. Okrenite gumb za podešavanje mljevenja u smjeru kazaljke na satu i čišćenje je završeno.

Odvojni dijelovi	Kada očistiti	Kako očistiti
<p>Kanal za doziranje mljevene kave</p>	<p>Provjeravajte jednom tjedno</p>	<p>Metoda 1:</p> <p>1. Istodobno pritisnite tipke "Pražnjenje kave u zrnju"  i "Jedna šalica espressa"  i držite ih 2 sekunde. Odgovarajući indikatori trepere i vrata se otvaraju</p>  <p>2. Otvorite vrata i čačalicom razrahlite mljevenu kavu u kanalu za doziranje mljevene kave. Zatim zatvorite vrata kada se mljevena kava spusti na dno.</p> <p>3. Istodobno pritisnite tipke "Pražnjenje kave u zrnju"  i "Jedna šalica espressa"  i zadržite ih najmanje 0,3 sekunde. Odgovarajući indikatori se gase, a vrata su zatvorena.</p> <p>Metoda 2:</p> <p>Ako je u posudi za kavu ostalo nekoliko zrna kave, pritisnite, držite i pritisnite tipku "Pražnjenje kave u zrnju"  i držite je barem jednu sekundu. Uređaj će nastaviti raditi sve dok se ne otpusti mljevena kava koja blokira kanal za doziranje kave. Zatim se uređaj vraća u normalan način rada.</p> <p>NAPOMENA: Ako mljevena kava postane očigledno sitnija tijekom uporabe uređaja ili talog kave koji ostane nakon završetka procesa kuhanja bude manji, provjerite ima li začepjenja u kanalu za doziranje mljevene kave. Kanal za doziranje mljevene kave treba čistiti jednom tjedno.</p>

Odvojni dijelovi	Kada očistiti	Kako očistiti
Baza jedinice za kuhanje	Provjeravajte jednom tjedno	Četkom očistite ostatke kave oko baze za kuhanje.
Nosач jedinice za kuhanje	Provjeravajte jednom tjedno	<ol style="list-style-type: none"> 1. Kad je uređaj uključen, istodobno pritisnite tipke Ručno čišćenje "☒" i Dvije šalice espressa "☕" i zadržite ih 1 sekundu kako biste ušli u način rada za čišćenje mrtvog kuta jedinice za kuhanje. 2. Nakon ulaska u način čišćenja jedinice za kuhanje, jedinica za kuhanje pomiče se na dno. 3. Nakon otvaranja vrata jedinice za kuhanje (uređaj ostaje u stanju sigurne zaštite), možete očistiti mrtvi kut jedinice. 4. Kad završite s čišćenjem, zatvorite vrata jedinice za kuhanje 5. Istodobno pritisnite tipke Ručno čišćenje "☒" i Dvije šalice espressa "☕" i zadržite ih 1 sekundu kako biste izašli iz načina čišćenja.



Ručno očistite sustav za kuhanje i sustav za pravljenje pjene

1. Napunite spremnik za vodu odgovarajućom količinom vode sobne temperature, ali nemojte prekoračiti **MAKSIMALNU** razinu vode. Zatim zatvorite poklopac spremnika za vodu.
2. Stavite sklop jedinice za kuhanje na njezino mjesto u uređaju i zatvorite vrata komore za kuhanje.
3. Stavite pločicu za prikupljanje tekućine na posudu za prikupljanje tekućine i stavite šalicu (spremnik) na pločicu za prikupljanje tekućine.
4. Aktivirajte funkciju "Ručno čišćenje" za čišćenje sustava za kuhanje i kanala za pravljenje pjene. Nakon zagrijavanja, svi funkcionalni indikatori stalno će svijetliti i uređaj će ući u stanje pripravnosti. Pritisnite tipku Ručno čišćenje "☒" i držite je najmanje 0,2 sekunde. Uređaj će prijeći u način ručnog čišćenja.

NAPOMENA: Ako je potrebno očistiti kanal za pjenjenje mlijeka, stavite spremnik za mlijeko i napunite ga čistom vodom umjesto mlijekom. Ako kanal za pjenjenje mlijeka ne zahtijeva čišćenje, čvrsto zatvorite čep pjenilice za mlijeko.

5. Nakon čišćenja, uređaj automatski prelazi u stanje pripravnosti.
6. Otvorite vrata komore za kuhanje i četkom očistite talog kave u sustavu za kuhanje.

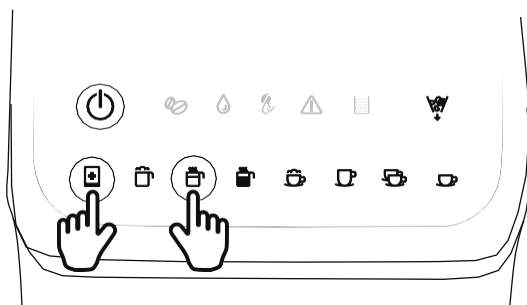

Uklanjanje mineralnih naslaga

1. Uređaj treba očistiti od kamenca kad istodobno trepere indikatori Vruća voda "☒" i Ručno čišćenje "☒".
2. Napunite spremnik za vodu vodom i sredstvom za uklanjanje kamenca do **MAKSIMALNE** razine kako je naznačeno na spremniku za vodu (omjer vode i sredstva za uklanjanje kamenca je 4:1; za detalje pogledajte upute na sredstvu za uklanjanje kamenca; koristite "sredstvo za uklanjanje kamenca u kućanstvu"). Također možete koristiti limunsku kiselinu umjesto sredstva za uklanjanje kamenca (sto dijelova vode na tri dijela limunske kiseline).
3. Stavite spremnik (šalicu) na pločicu za prikupljanje tekućine.
4. Istodobno pritisnite tipke Vruća voda "☒" i Ručno čišćenje "☒" i zadržite ih 1 sekundu. Uređaj započinje proces uklanjanja kamenca.
5. Cijeli proces uklanjanja kamenca traje oko 10 minuta. Osam (8) funkcionalnih indikatora treperi polako s lijeva na desno.
6. Nakon završetka uklanjanja kamenca, indikatori Vruća voda "☒" i Ručno čišćenje "☒" prestaju treperiti.



NAPOMENA: Kada je uklanjanje kamenca završeno, brojač za cikluse kuhanja kave resetirat će se na nulu i ponovno će pokrenuti brojanje. Upozorenje za uklanjanje kamenca pojavit će se kad uređaj ponovno skuha 500 ciklusa kave.

RJEŠAVANJE PROBLEMA

Problem	Uzrok	Rješenje
Indikator ponovnog punjenja "☰" treperi.	Nema dovoljno vode u spremniku za vodu.	1. Napunite spremnik za vodu. 2. Obratite se servisu ako se problem ne može riješiti.
Indikator upozorenja "⚠" treperi.	Gumb za podešavanje mljevenja, vrata i unutarnja posuda za prikupljanje tekućine nisu pravilno postavljeni.	1. Pravilno postavite gumb za podešavanje mljevenja, vrata i unutarnju posudu za prikupljanje tekućine. 2. Obratite se servisu ako se problem ne može riješiti.
Indikator upozorenja "⚠" stalno svijetli.	Jedinica za kuhanje ili unutarnja posuda za prikupljanje tekućine nisu pravilno postavljeni.	1. Pravilno postavite jedinicu za kuhanje ili unutarnju posudu za prikupljanje tekućine. 2. Obratite se servisu ako se problem ne može riješiti.
Indikator nedostatka kave u zrnju "☉" stalno svijetli.	U posudi nema dovoljno kave u zrnju.	Napunite posudu kavom u zrnju, a zatim uključite aparat kako biste skuhalili kavu. Tada se upozorenje o kavi u zrnju može poništiti.
Indikator napunjenosti posude za prikupljanje ostataka "☰" stalno svijetli.	Posudu za prikupljanje ostataka treba očistiti.	1. Izvadite posudu za prikupljanje ostataka i unutarnju posudu za prikupljanje tekućine radi čišćenja. Nakon 2 sekunde, indikator napunjenosti posude za prikupljanje ostataka "☰" se isključuje. 2. Obratite se servisu ako se problem ne može riješiti.
Indikator čišćenja jedinice za kuhanje "☉" stalno svijetli.	Jedinicu za kuhanje treba očistiti.	1. Izvadite jedinicu za kuhanje radi čišćenja. Nakon 2 sekunde, "Indikator čišćenja jedinice za kuhanje "☉" se isključuje. 2. Obratite se servisu ako se problem ne može riješiti.

Problem	Uzrok	Rješenje
Istodobno trepere indikatori Jedna šalica Espresso "☕" i Upozorenje "⚠️".	Motor za mljevenje ne radi normalno.	1. Isključite uređaj i ponovno ga uključite. 2. Obratite se servisu ako se problem ne može riješiti.
Indikator Vruća voda "☕" treperi.	Aktivira se mehanizam zaštite od pregrijavanja kotla.	1. Ako želite koristiti funkciju "Vruća voda", pričekajte da se uređaj ohladi 3– 5 minuta. Zatim se može aktivirati funkcija "Vruća voda".
Indikator nedostatka kave u zrnju "☕" i Indikator upozorenja "⚠️" istodobno trepere.	Uređaj je izveo 16 uzastopnih ciklusa mljevenja zrna kave, a vrijeme za svako mljevenje bilo je kraće od 5 minuta. Mlin se treba ohladiti na 5 minuta. Tijekom tog vremena, sve funkcije su neaktivne.	1. Uređaj će mirovati 5 minuta. Umjesto toga, možete isključiti uređaj i ponovno ga uključiti. 2. Obratite se servisu ako se problem ne može riješiti.
Indikatori Vruća voda "☕" i Upozorenje "⚠️" istodobno trepere.	Mjerač protoka nema signala, a doziranje vode je neuobičajeno.	1. Napunite spremnik za vodu vodom. 2. Obratite se servisu ako se problem ne može riješiti.
Indikatori Latte "☕" i Upozorenje "⚠️" istodobno trepere.	Sklopni element nema signala i motor jedinice za kuhanje ne radi normalno.	1. Isključite uređaj i ponovno ga uključite. 2. Obratite se servisu ako se problem ne može riješiti.
Krema nije bogata.	Mljevena kava je previše krupna.	Okrenite gumb za podešavanje mljevenja u smjeru kazaljke na satu za odabir odgovarajuće postavke.

Problem	Uzrok	Rješenje
	Vrsta kave u zrnju koja se koristi nije odgovarajuća.	Koristite kavu u zrnju koja je prikladna za kuhanje espressa.
Kava izlazi polako ili kap po kap.	Kava je presitno mljevena, mljevena kava je presitna.	Okrenite gumb za podešavanje mljevenja u smjeru suprotnom od kazaljke na satu za odabir odgovarajuće postavke.
Aparat se ne može aktivirati.	Utikač nije čvrsto u utičnici	Čvrsto spojite utikač na napajanje i utičnicu na uređaju.
	Izvor napajanja nije pravilno spojen.	Spojite izvor napajanja aparata.
	Gumb za uključivanje/isključivanje nije uključen.	Uključite gumb za uključivanje/isključivanje
Jedinica za kuhanje ne može se ukloniti.	Aparat nije pravilno isključen.	Isključite aparat i zatim ga ponovno uključite kako biste resetirali jedinicu za kuhanje. Ako se problem ne može riješiti, obratite se postprodajnom odjelu.
	Jedinica za kuhanje je blokirana.	Obratite se postprodajnom odjelu.
Količina mliječne pjene je prevelika ili šprica iz otvora za mlijeko.	Mlijeko nije dovoljno hladno ili upotrijebljeno mlijeko nije prikladno za pjenjenje.	Preporučujemo da koristite mlijeko temperature od 5–10 °C, sa sadržajem proteina od najmanje 3 %.
	Pjenilica za mlijeko je previše prljava.	Očistite pjenilicu za mlijeko.

Problem	Uzrok	Rješenje
Indikator napunjenosti posude za prikupljanje ostataka i indikator čišćenja jedinice za kuhanje svijetle.	Možda ste ispraznili posudu za prikupljanje ostataka i očistili jedinicu za kuhanje dok je aparat za kavu bio isključen.	Uvijek ispraznite posudu za prikupljanje ostataka i očistite jedinicu za kuhanje kad je aparat za kavu uključen. Ponovno postavite oba dijela nakon što ste čekali najmanje 3 sekunde.
Posuda za prikupljanje ostataka nije puna, ali uređaj od vas traži da ispraznite posudu za prikupljanje ostataka ili očistite jedinicu za kuhanje.	Brojač nije resetiran nakon pražnjenja posude za prikupljanje ostataka ili čišćenja jedinice za kuhanje.	Nakon zamjene posude za prikupljanje ostataka ili jedinice za kuhanje, uvijek pričekajte oko 3 sekunde kako biste bili sigurni da je brojač resetiran na nulu. Uvijek ispraznite posudu za prikupljanje ostataka i očistite jedinicu za kuhanje kad je aparat za kavu uključen. Brojač se neće resetirati ako se posuda za prikupljanje ostataka isprazni ili ako se jedinica za kuhanje očisti kad je aparat za kavu isključen.
Aparat za kavu može mljeti kavu u zrnju, ali iz mlinca ne izlazi kava.	Provjerite ima li ulja na zrnima kave koja su duboko pržena. Kanal za doziranje mljevene kave bit će blokiran ako su zrna kave vlažna ili ako na njima ima previše ulja.	<p>1. Istodobno pritisnite tipke "Pražnjenje kave u zrnju"  i "Jedna šalica espressa"  i držite ih 2 sekunde. Vrata se otvaraju, a odgovarajući indikatori trepere.</p> <p>Nakon otvaranja vrata, četkom za čišćenje razrahlite mljevenu kavu u kanalu za doziranje mljevene kave, a zatim zatvorite vrata kada se mljevena kava spusti na dno.</p> <p>Istodobno pritisnite tipke "Pražnjenje kave u zrnju"  i "Jedna šalica espressa"  i zadržite ih najmanje 0,3 sekunde. Odgovarajući indikatori se gase, a vrata su zatvorena</p>
Aparat za kavu stvara buku.	Uobičajeno je da aparat za kavu stvara buku tijekom rada.	Ako aparat za kavu počne stvarati neobične zvukove, podmažite sustav jedinice za kuhanje i obratite se postprodajnom odjelu

Ova oprema označena je u skladu s Europskom direktivom 2012/19/EZ o otpadnoj električnoj i elektroničkoj opremi – OEEO. Direktivom se određuju zahtjevi za prikupljanje i upravljanje otpadnom električnom i elektroničkom opremom koja je na snazi u cijeloj Europskoj uniji.

ZAŠTITA OKOLIŠA

Po isteku radnog vijeka uređaja, nemojte ga odlagati u kućanski otpad. Odnosite ga u ovlašteni reciklažni centar. To će pomoći očuvanju okoliša.

JAMSTVO I POPRAVAK

Za više informacija ili u slučaju problema obratite se pozivnom centru Gorenja u svojoj zemlji (broj telefona naveden je u Međunarodnom jamstvenom listu). Ako takav centar ne postoji u vašoj zemlji, obratite se lokalnom trgovcu Gorenja ili malom odjelu kućanskih aparata Gorenje.

Samo za osobnu uporabu!

GORENJE
VAM ŽELI PUNO ZADOVOLJSTVA U KORIŠTENJU UREĐAJA!

gorenje

Life Simplified

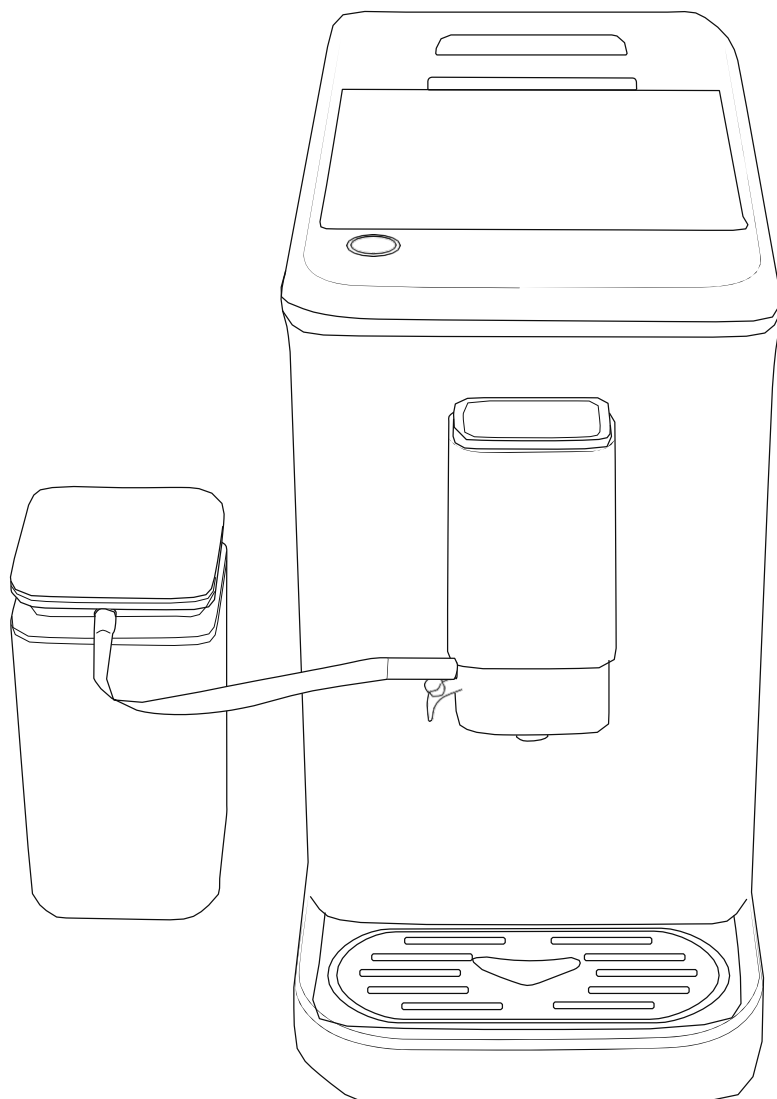

APARAT ZA KAFU **GFACM20S**

VAŽNE PREDOSTROŽNOSTI

Pre početka upotrebe bilo kog električnog uređaja treba da se pridržavate određenih bezbednosnih predostrožnosti, uključujući i naredne:

1. Pre početka upotrebe proverite da li napon vaše kućne instalacije, odnosno zidne utičnice, odgovara naponu navedenom na natpisnoj tablici aparata.
2. Ukoliko je priključni kabl oštećen, sme ga zameniti isključivo proizvođač, njegov ovlašćeni serviser ili drugo stručno lice kako bi se izbegla opasnost.
3. Aparat ne smeju koristiti deca mlađa od 8 godina.
Ovaj uređaj mogu da koriste deca starija od 8 godina kao i osobe sa smanjenim fizičkim, senzornim ili mentalnim sposobnostima ili bez iskustva i znanja, ukoliko imaju nadzor ili uputstva vezana za bezbednu upotrebu uređaja i ukoliko su svesni mogućih opasnosti.
Čišćenje i održavanje ne smeju vršiti deca, osim ako nisu starija od 8 godina i pod nadzorom. Držite uređaj, dodatnu opremu i kabl van domašaja dece mlađe od 8 godina.
Decu treba nadgledati kako bi se osiguralo da se ne igraju sa aparatom.
4. Čišćenje i održavanje ne treba da rade deca bez nadzora.
5. Za isključivanje, okrenite bilo koju kontrolnu tipku u "OFF" i izvadite priključni kabl iz utičnice. Uvek držite utikač; nikada ne povlačite kabl.
6. Izvucite utikač iz utičnice kada nije u upotrebi i pre čišćenja. Pre čišćenja uređaja, postavljanja ili uklanjanja delova, iskopčajte uređaj sa napajanja i sačekajte da se ohladi.
7. Svaka upotreba opreme koju ne preporučuje proizvođač uređaja može dovesti do požara, strujnog udara ili povreda osoba.
8. Ne koristite na otvorenom.
9. Uređaj nemojte koristiti u druge svrhe osim za predviđenu upotrebu.
10. Ne dozvolite da kabl visi preko ivice stola ili pulta ili da dodiruje vruću površinu.
11. Ne stavljajte ga na ili blizu električnog ili šporeta na plin, ili u zagrejanu rernu.
12. Ne dozvolite da aparat za kafu radi bez vode.
13. Da biste se zaštitili od požara, strujnog udara i povreda osoba, ne potapajte kabl ili utikač u vodu ili drugu tečnost.
14. Ne stavljajte vruću posudu na vruću ili hladnu površinu.
15. Posuda je dizajnirana za upotrebu sa ovim uređajem. Nikada se ne sme koristiti na kuhinjskoj ploči (ploči za kuvanje).
16. Nemojte čistiti posudu sredstvima za čišćenje, jastučićima od čelične vune ili drugim abrazivnim materijalom.
17. Pazite da se ne opečete na pari tokom pripreme.
18. Neki delovi uređaja su vrući kada se koriste. Ne diraj ih rukama. Koristite samo ručke ili tipke.
19. Uređaj ne sme biti uronjen u bilo koju tečnost.
20. Ovaj uređaj je namenjen samo za normalnu upotrebu u domaćinstvu. Nije namenjen za upotrebu u okruženjima kao što su priručne čajne kuhinje za osoblje u trgovačkim lokalima, kancelarijama, seljačkim gazdinstvima ili drugim radnim okruženjima.
21. Upozorenje na potencijalnu povredu usled nepravilne upotrebe.
22. Površina grejnog elementa može i dalje biti vruća nakon upotrebe.
23. Aparat za kafu se ne sme stavljati u ormarić kada se koristi.
24. Isključite uređaj i isključite ga iz napajanja pre zamene opreme ili približavanja delovima koji se pomeraju tokom upotrebe.
25. **OPREZ:** Da bi se izbegla opasnost usled nenamernog resetovanja termalnog prekida, ovaj uređaj ne sme da se napaja preko spoljašnjeg uređaja za uključivanje, kao što je tajmer, ili da bude povezan sa strujnim krugom koji redovno uključuje i isključuje uslužni program.
26. Uvek isključite uređaj iz napajanja ako je ostao bez nadzora i pre sastavljanja, rastavljanja ili čišćenja.
27. Sledite uputstva gore, uključujući uputstva u odeljku „ČIŠĆENJE I ODRŽAVANJE“.
28. Sačuvajte ova uputstva.

UPOZNAJTE VAŠ APARAT ZA KAFU

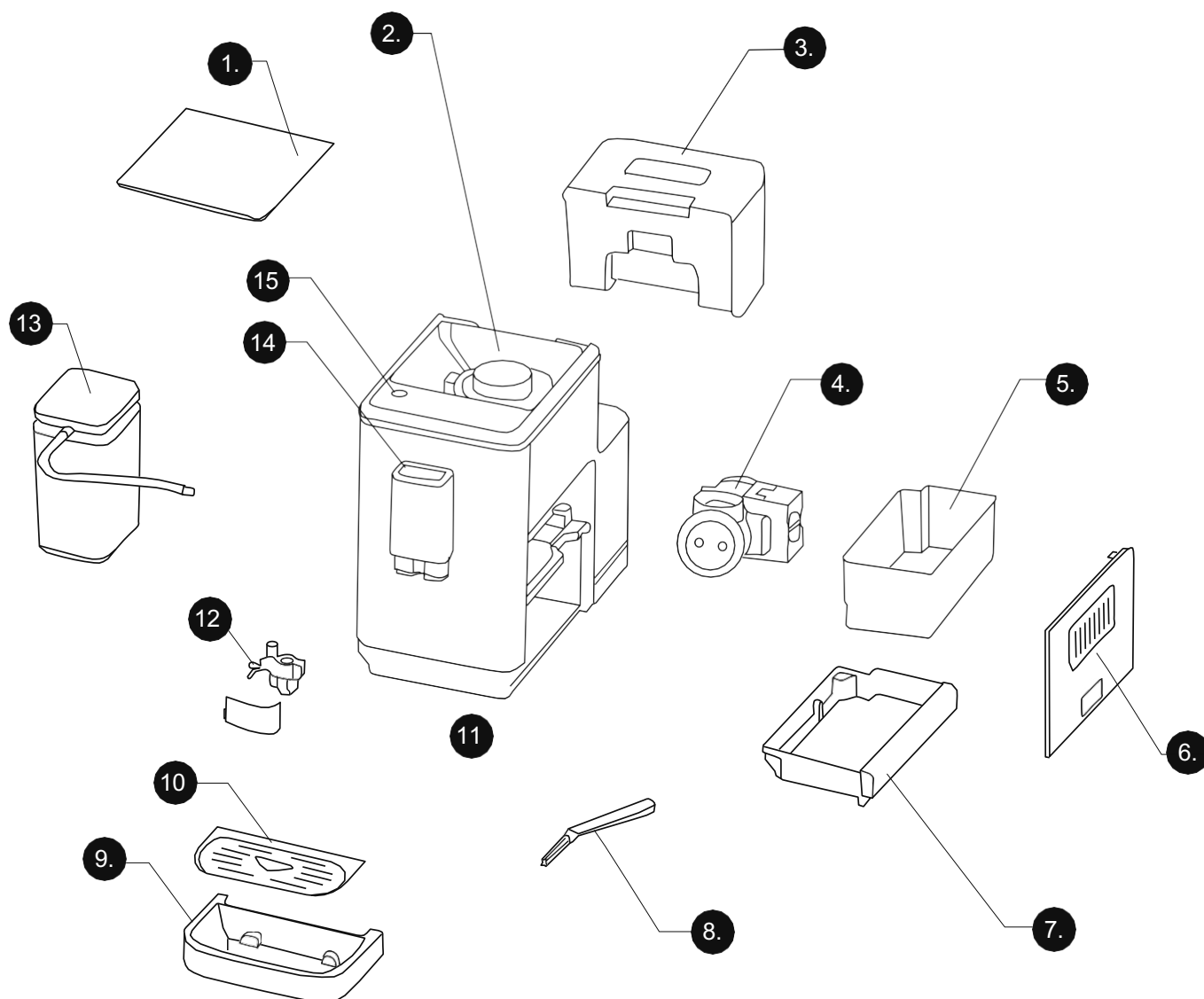

- | | |
|--|--------------------------------------|
| 1. Poklopac posude za kafu u zrnju | 8. Četkica za čišćenje |
| 2. Dugme za podešavanje mlevenja | 9. Posuda za sakupljanje tečnosti |
| 3. Rezervoar za vodu | 10. Rešetka za kapanje |
| 4. Jedinica za kuvanje | 11. Poklopac izlaznog otvora za kafu |
| 5. Posuda za sakupljanje ostataka | 12. Penilica za mleko |
| 6. Vrata | 13. Rezervoar za mleko |
| 7. Unutrašnja posuda za sakupljanje tečnosti | 14. Izlazni otvor za kafu |
| | 15. Kontrolna ploča |

KONTROLNA PLOČA

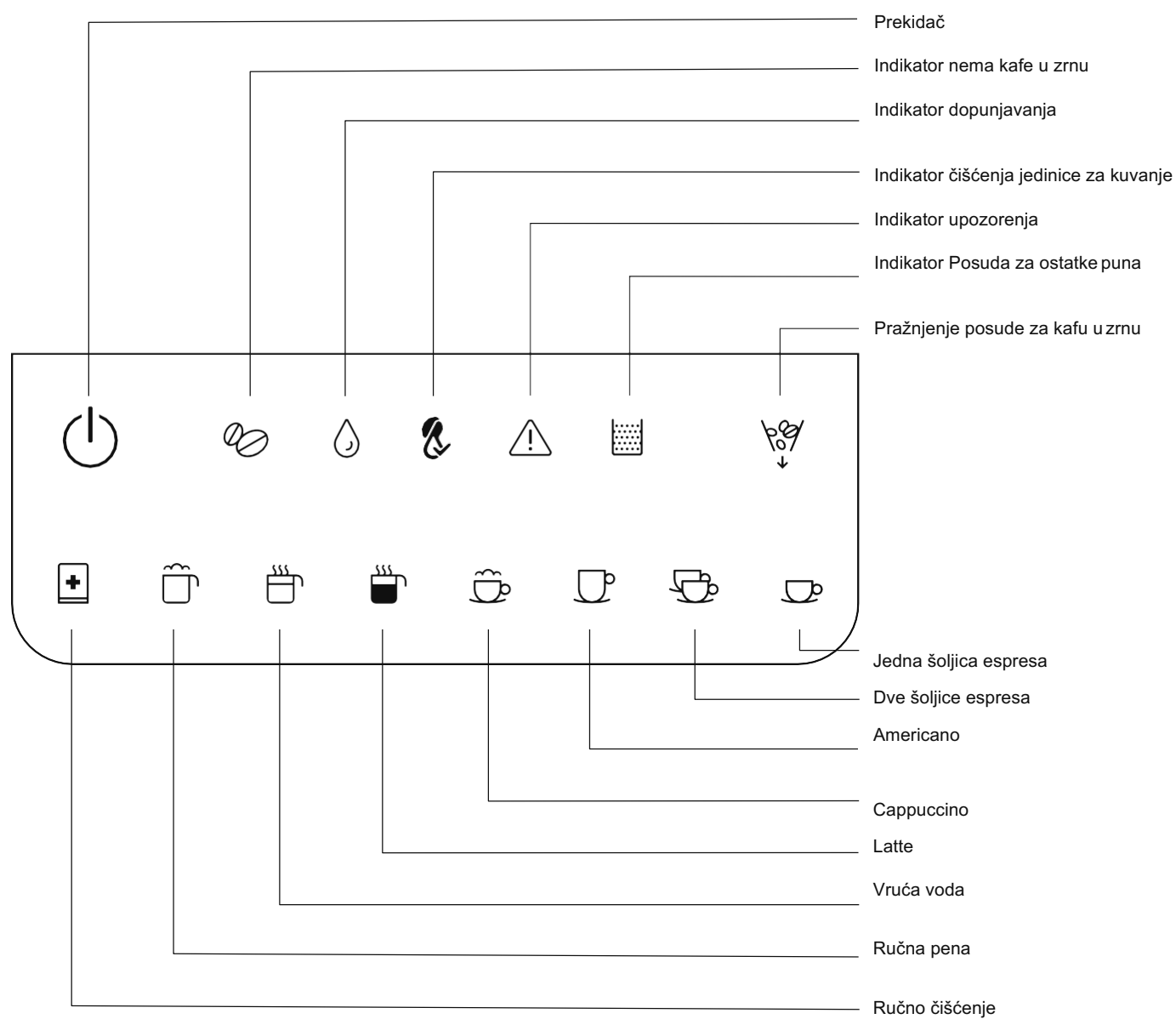

PRE PRVE UPOTREBE

Proverite da li je sav pribor kompletan i da li je uređaj oštećen. Proverite i proučite sve delove i njihove funkcije. Preporučujemo da sačuvate originalnu ambalažu za buduću upotrebu. Zatim sledite uputstva u nastavku.

Pre prve upotrebe, uklonite rezervoar za vodu, rezervoar za mleko, posudu za zrna i penilicu za mleko i isperite ih čistom vodom.

Proverite i uverite se da su svi uklonjivi delovi pravilno i čvrsto postavljeni:

:

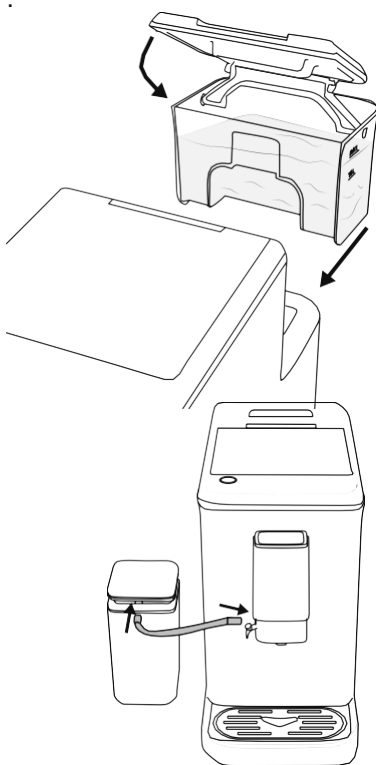

1. Rezervoar za vodu

Napunite rezervoar za vodu svežom vodom do oznake Max. Postavite ga u aparat i uverite se da je pravilno postavljen. Zatvorite poklopac rezervoara za vodu

2. Rezervoar za mleko:

1. Umetnite cev za mleko u otvor penilice za mleko na strani izlaznog otvora za kafu.
2. Umetnite drugi kraj cevi za mleko u poklopac rezervoara za mleko.
3. Postavite rezervoar za mleko i poklopac rezervoara za mleko, uverite se da su čvrsto na mestu.
4. Cev za mleko se može presaviti. Čvrsto je postavite ako je labava.

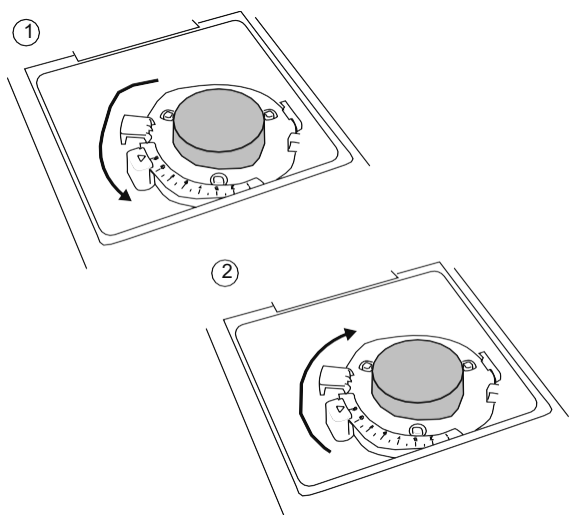

3. Dugme za podešavanje mlevenja

1. Okrenite dugme za podešavanje mlevenja u smeru suprotnom od kazaljke na satu u krajnji levi položaj.
2. Podesite dugme za podešavanje mlevenja u skladu sa navedenim položajem.
3. Izaberite nivo mlevenja okretanjem dugmeta u smeru kazaljke na satu.

NAPOMENA: Kada po prvi put koristite novi aparat za kafu, predlažemo da izaberete nivo mlevenja veći od 8. Nivo mlevenja može se podesiti u rasponu od 1 (najsitnije) do 15 (najkrupnije). Broj na dugmetu za podešavanje mlevenja naznačen strelicom je stvarni izabran nivo mlevenja.

PAŽNJA!

Predlažemo da podešavate mlevenje jedan po jedan zarez kako biste izbegli bilo kakva oštećenja.

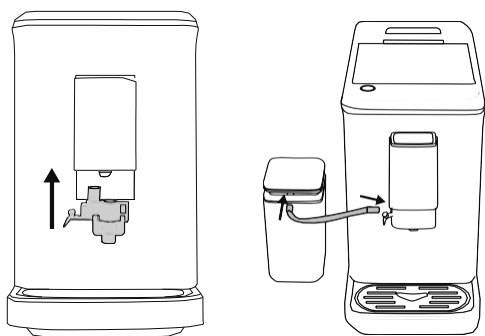

4. Penilica za mleko

1. Otvorite poklopac izlaznog otvora za kafu i uverite se da je penilica za mleko čvrsto postavljena.
2. Ako je penilica za mleko pravilno postavljena, zatvorite poklopac izlaznog otvora za kafu i umetnite spojnu cev.
3. Umetnite drugi kraj spojne cevi u rezervoar za mleko.

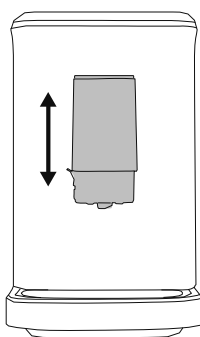

5. Podešavanje visine izlaznog otvora za kafu

1. Visina izlaznog otvora za kafu može se podesiti između 85 i 115 mm.

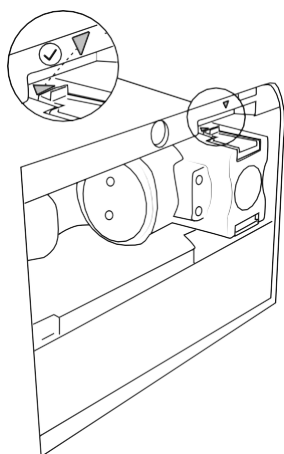

6. Jedinica za kuvanje

1. Otvorite vrata i proverite da li je jedinica za kuvanje pravilno i čvrsto postavljena.
 - A. Proverite da li je strelica jedinice za kuvanje poravnata sa strelicom gornjeg nosača.
 - B. Zvučni klik ukazuje da je jedinica za kuvanje pravilno sastavljena.
 - C. Indikator upozorenja "⚠" će se stalno paliti ako jedinica za kuvanje nije pravilno postavljena.
2. Zatvorite vrata
 - A. Vrata i telo nalaze se na istoj horizontalnoj ravni.
 - B. Indikator upozorenja "⚠" će treperiti ako vrata nisu pravilno zatvorena.

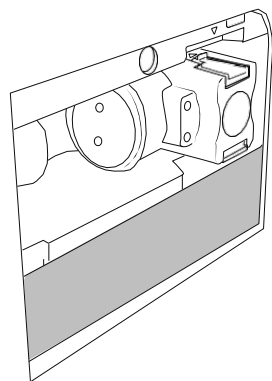

7. Unutrašnja posuda za sakupljanje tečnosti i posuda za sakupljanje ostataka

1. Otvorite vrata i proverite da li je posuda za sakupljanje tečnosti pravilno postavljena.
2. Otvorite vrata i proverite da li je posuda za sakupljanje ostataka pravilno postavljena.
3. Ako unutrašnja posuda za sakupljanje tečnosti nije pravilno postavljena, treperi indikator upozorenja "⚠". Uređaj ne može da radi ako se na prednjoj strani posude za sakupljanje ostataka nalazi strani predmet.

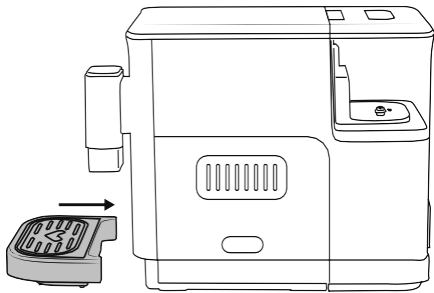

8. Rešetka za kapanje

1. Postavite rešetku za kapanje na posudu za sakupljanje tečnosti. Rešetka za kapanje mora biti pravilno postavljena tako da se posuda za držanje kafe, mleka ili vruće vode može postaviti na nju.
2. Umetnite posudu za sakupljanje tečnosti u uređaj.

NAPOMENA: Posuda za sakupljanje tečnosti prikuplja vodu iz otvora za izdavanje tokom svakog ispiranja i samočišćenja, kao i kafu koja se može prosuti tokom kuvanja. Zbog toga očistite i ispraznite posudu za sakupljanje tečnosti svaki dan.

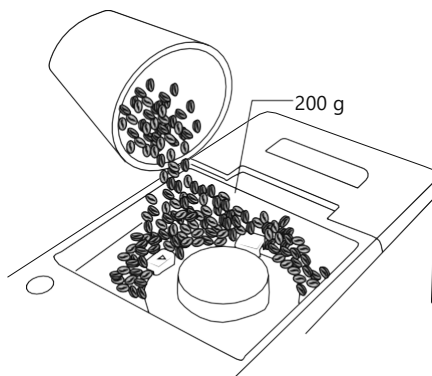

9. Napunite posudu za kafu u zrnju

sa odgovarajućom količinom svežeg zrna kafe, 200 g, i zatvorite poklopac posude za zrnje.

PAŽNJA! Ako je sečivo za mlevenje uklonjeno, uverite se da je sečivo za mlevenje pravilno ponovo postavljeno pre nego što napunite posudu za zrnje kafom.

RAD



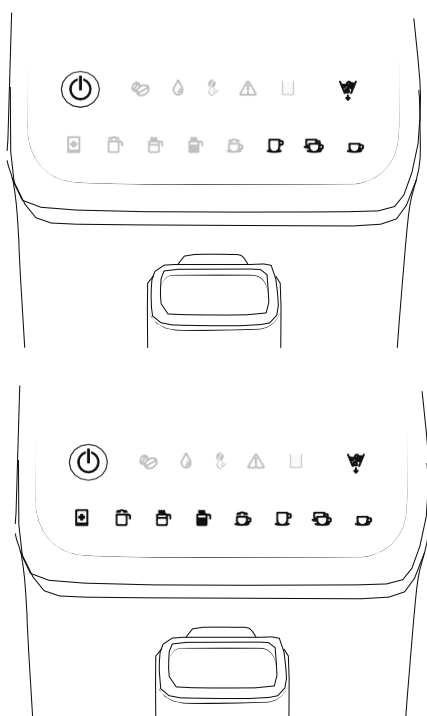
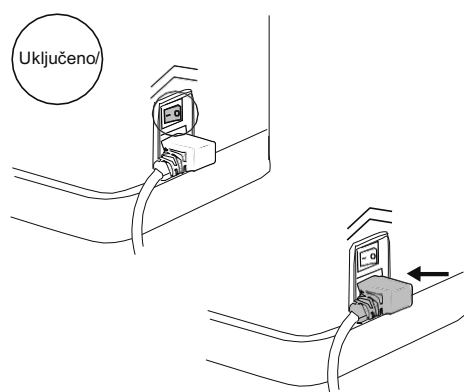
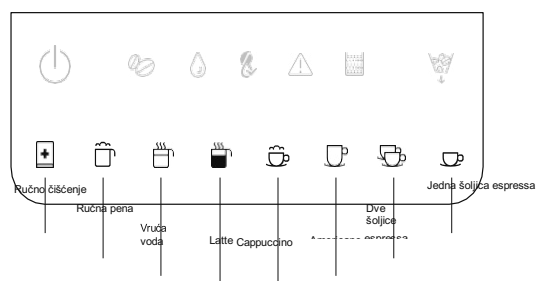









Ovaj uređaj je multifunkcionalni aparat za kafu. Ima funkcije „Kratki espresso“, „Dupli espresso“, „Americano“, „Cappuccino“, „Latte“, „Vruća voda“, „Ručna pena“, „Ručno čišćenje“ i „Pražnjenje zrna“.



* Uređaj će automatski izvršiti ciklus čišćenja svaki put kada se počne pripremati za rad.

* Kafa će izaći kap po kap na početku (2–3 sekunde nakon početka kuvanja) i na kraju (6–8 sekundi pre završetka kuvanja) procesa kuvanja. Ovo je normalno.

Uključivanje i predgrevanje

1. Priključite uređaj na električnu mrežu odgovarajućeg nazivnog napona i pritisnite dugme za uključivanje/isključivanje na poleđini uređaja.
2. Pritisnite prekidač za napajanje „“ najmanje 0,3 sekunde. Njegov odgovarajući indikator treperi i uređaj ulazi u status samoprovjere.
NAPOMENA: Pogledajte odeljak „REŠAVANJE PROBLEMA“ ako postoji upozorenje.
3. Stavite posudu (šolju) ispod izlaznog otvora za kafu.
4. Indikator Ručno čišćenje „“ svetli, a indikator Napajanje „“ treperi.
5. Zatim, uređaj ulazi u fazu predgrevanja i u režim automatskog čišćenja.
6. Nakon završetka predgrevanja kotla, indikatori „Jedna šoljica espresa“ „“, „Dve šoljice espresa“ „“, „Americano“ „“ i Pražnjenje kafe u zrnima „“ će zasvetleti, a uređaj može normalno da radi.
7. Tokom predgrevanja parnog kotla, indikatori Cappuccino „“, Latte „“, Vruća voda „“, Ručna pena „“, i Ručno čišćenje „“ trepere, što znači da se uređaj ne može koristiti. Kada se završi predgrevanje parnog kotla, funkcionalni indikatori će se stalno paliti i uređaj može normalno da radi.
8. Svi funkcionalni indikatori će se stalno paliti kada se završe sve faze predgrevanja. Zatim, uređaj će preći u režim pripravnosti.

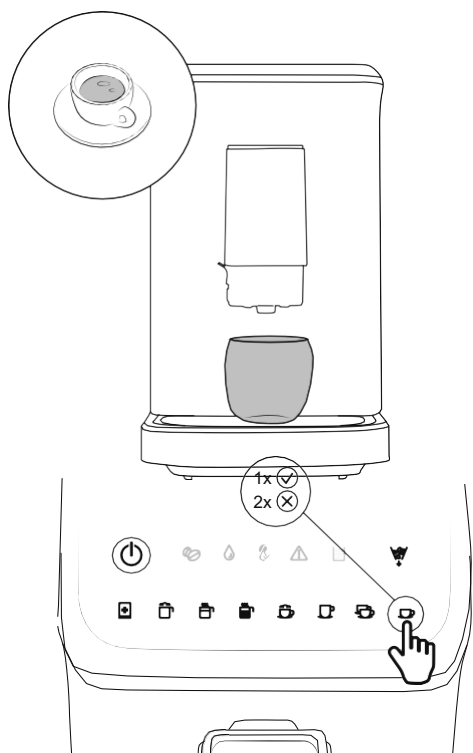

Skuvajte jednu šoljicu espresa

1. Stavite posudu za kafu ispod izlaznog otvora za kafu.
2. Proverite i uverite se da je čep penilice za mleko dobro zatvoren.
3. Pritisnite taster Jedna šoljica espresa "☕" i držite ga najmanje 0,2 sekunde. Uređaj će početi da pravi jednu šoljicu espresa. Indikator Dve šoljice espresa "☕☕" će stalno biti upaljen tokom procesa kuvanja.
4. Kada se skuva jedna šolja espresa, uređaj automatski prelazi u režim pripravnosti.
5. Pritisnite taster za jednu šoljicu espresa "☕" i držite ga još najmanje 0,1 sekundu ako želite da otkazete trenutnu naredbu.

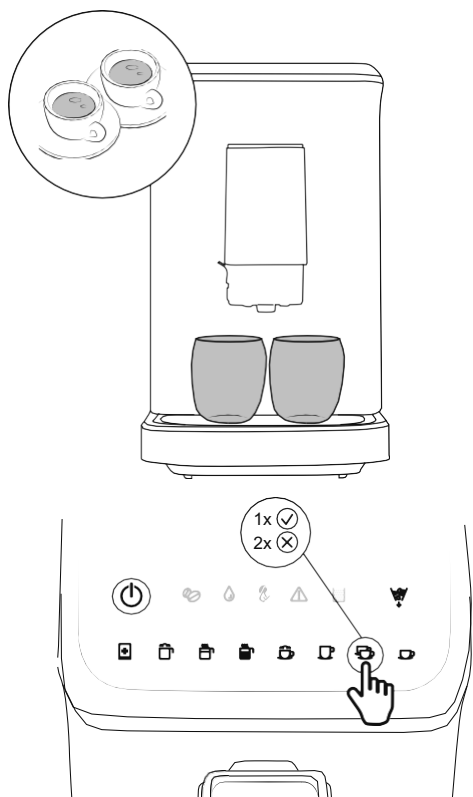

Skuvajte dve šoljice espresa

1. Stavite dve šoljice kafe ispod izlaznog otvora za kafu.
2. Proverite i uverite se da je čep penilice za mleko čvrsto zatvoren.
3. Pritisnite taster Dve šoljice espresa "☕☕" i držite ga najmanje 0,2 sekunde. Uređaj će početi da pravi dve šoljice espresa. Indikator Dve šoljice espresa "☕☕" će stalno biti upaljen tokom procesa kuvanja.
NAPOMENA: Dve šoljice espresa se kuvaju kombinovanjem dva ciklusa kuvanja za jednu šoljicu espresa uzastopno, pa vas molimo da ne uklanjate šoljice za kafu tokom procesa kuvanja.
4. Kada uređaj završi sa kuvanjem dve šolje espresa, automatski prelazi u režim pripravnosti.
5. Pritisnite taster za dupli espreso "☕☕" i držite ga još najmanje 0,1 sekundu ako želite da otkazete trenutnu naredbu.

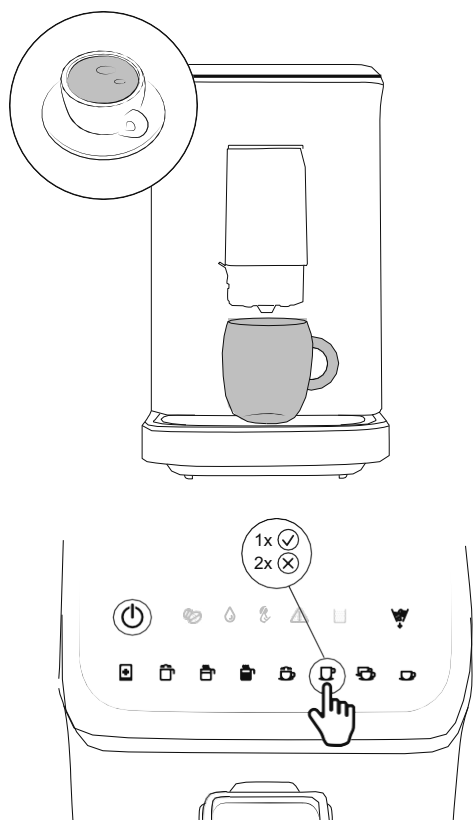

Skuvajte Americano

1. Stavite šolju za kafu ispod izlaznog otvora za kafu.
2. Proverite i uverite se da je čep penilice za mleko čvrsto zatvoren.
3. Pritisnite taster Americano “☕” i držite ga najmanje 0,2 sekunde. Uređaj će početi da pravi Americano. Indikator Americano “☕” će stalno biti upaljen tokom procesa kuvanja.
4. Kada je Americano pripremljen, uređaj automatski prelazi u režim pripravnosti.
5. Pritisnite taster Americano “☕” i držite ga još najmanje 0,1 sekundu ako želite da otkazete trenutnu naredbu.

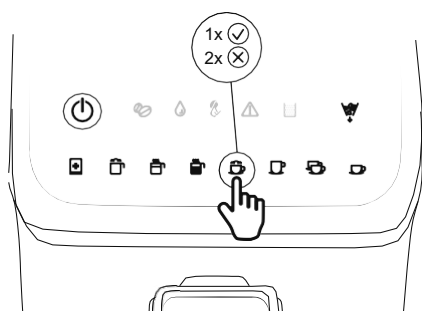
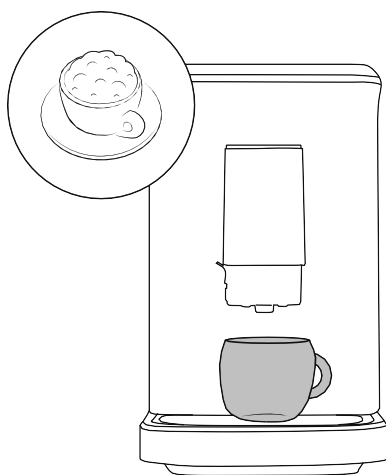

Skuvajte kapučino

1. Stavite posudu za kafu ispod izlaznog otvora za kafu.
2. Napunite rezervoar za mleko odgovarajućom količinom hladnog mleka. **NAPOMENA:** Nakon izvršene naredbe „Cappuccino“, aktiviraće se mehanizam za zaštitu od pregrevanja kotla. Ako morate da koristite funkciju „Vruća voda“, ostavite uređaj da miruje oko 3–5 minuta. Zatim se može aktivirati funkcija „Vruća voda“ ...

**

- (1) Preporučujemo da koristite mleko temperature od 5–10 °C, a sadržaj proteina u mleku treba da bude najmanje 3%.
- (2) Sipajte mleko u rezervoar za mleko, ali nemojte prekoračiti oznaku „Max“ na rezervoaru za mleko.

3. Umetnite cev za mleko tako da bude čvrsto na mestu.
4. Uklonite silikonsku cev sa poklopca rezervoara za mleko i zatim je povežite sa penilicom za mleko i poklopcem rezervoara za mleko.
5. Pritisnite taster Cappuccino “☕” i držite ga najmanje 0,2 sekunde. Uređaj će početi da priprema kapučino
6. Kada je kapučino pripremljen, uređaj automatski prelazi u režim pripravnosti.
7. Pritisnite taster Cappuccino “☕” i držite ga još najmanje 0,1 sekundu ako želite da otkazete trenutnu naredbu.

NAPOMENE:

1. Nakon svake upotrebe, ako u rezervoaru za mleko ostane još mleka, odložite ga u frižider, a silikonsku cev i penilicu za mleko potrebno je očistiti što je pre moguće.
2. Preporučujemo da koristite visoku šolju kako biste sprečili prelivanje ili prskanje mlečne pene.
 - (1) Uklonite silikonsku cev i isperite je pod tekućom vodom.
 - (2) Uklonite poklopac izlaznog otvora za kafu i isperite ga pod tekućom vodom.
 - (3) Uklonite penilicu za mleko i isperite je pod tekućom vodom.
 - (4) Nakon čišćenja, vratite sve delove i uverite se da su čvrsto na mestu
3. Nakon svake upotrebe, ponovite gore navedenu radnju ako u rezervoaru za mleko nema mleka.
4. Isperite rezervoar za mleko pod tekućom vodom.
5. Uklonite rezervoar za mleko i isperite ga pod tekućom vodom.
6. Uklonite cev za mleko i isperite je pod tekućom vodom.

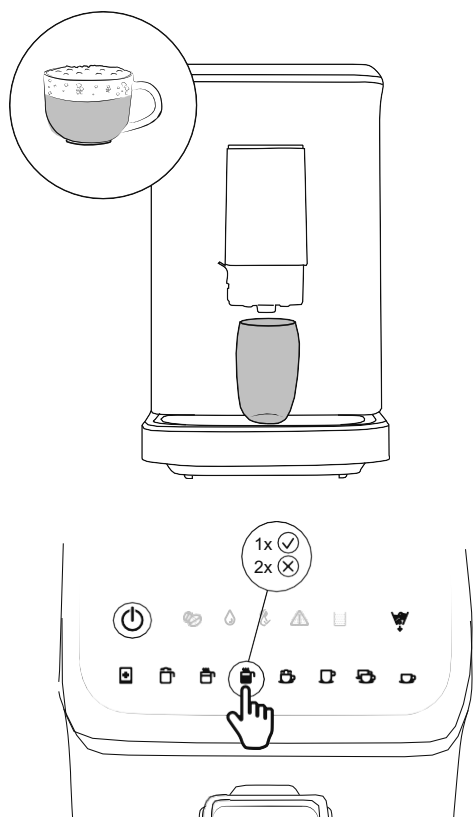



Skuvajte Latte

1. Stavite šolju za kafu ispod izlaznog otvora za kafu.
2. Napunite rezervoar za mleko odgovarajućom količinom hladnog mleka.

NAPOMENA: Nakon izvršene naredbe „Latte“, aktiviraće se mehanizam za zaštitu od pregrevanja kotla. Ako želite da koristite funkciju „Vruća voda“, ostavite uređaj da miruje oko 3–5 minuta. Nakon toga funkcija „Vruća voda“ se može aktivirati.

- (1) Preporučujemo da koristite mleko temperature od 5 do 10 °C, sa sadržajem proteina od najmanje 3%.
- (2) Sipajte mleko u rezervoar za mleko, ali nemojte prekoračiti oznaku „MAX“ na rezervoaru za mleko.

3. Umetnite cev za mleko i uverite se da je čvrsto na mestu.
4. Uklonite silikonsku cev sa poklopca rezervoara za mleko i zatim je povežite sa penilicom za mleko i poklopcem rezervoara za mleko.
5. Pritisnite taster Latte  i držite ga najmanje 0,2 sekunde. Uređaj će početi da kuva kafu sa mlekom (latte).
6. Kada je latte pripremljen, uređaj će automatski preći u režim pripravnosti.
7. Pritisnite taster Latte  i držite ga još najmanje 0,1 sekundu ako želite da otkažete trenutnu naredbu.

NAPOMENE:

1. Nakon svake upotrebe, ako u rezervoaru za mleko ostane još mleka, odložite ga u frižider, a silikonsku cev i penilicu za mleko potrebno je očistiti što je pre moguće.
2. Preporučujemo da koristite visoku šolju kako biste sprečili prelivanje ili prskanje mlečne pene.
 - (1) Uklonite silikonsku cev i isperite je pod tekućom vodom.
 - (2) Uklonite poklopac izlaznog otvora za kafu i isperite ga pod tekućom vodom.
 - (3) Uklonite penilicu za mleko i isperite je pod tekućom vodom.
 - (4) Nakon čišćenja, vratite sve delove i uverite se da su čvrsto na mestu.
3. Nakon svake upotrebe, ponovite gore navedenu radnju ako u rezervoaru za mleko nema mleka.
4. Isperite rezervoar za mleko pod tekućom vodom.
5. Uklonite rezervoar za mleko i isperite ga pod tekućom vodom.
6. Uklonite cev za mleko i isperite je pod tekućom vodom.

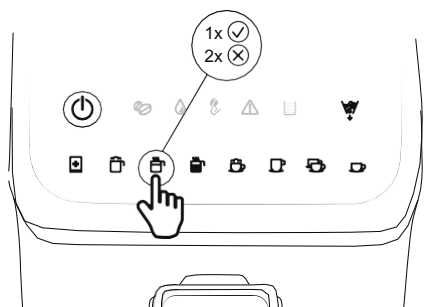
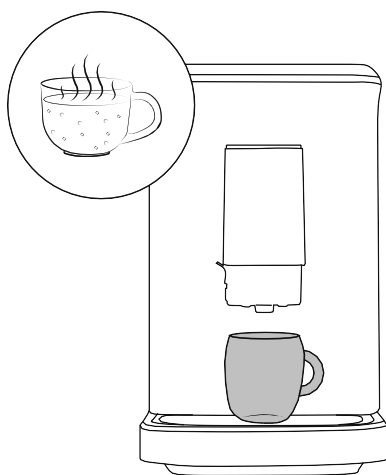

Priprema tople vode

1. Stavite šolju ispod izlaznog otvora za kafu.
NAPOMENA: Zapremina šolje bi trebalo da bude veća od 120 ml.
2. Proverite i uverite se da je čep penilice za mleko čvrsto zatvoren.
3. Pritisnite taster Vruća voda "☁" i držite ga najmanje 0,2 sekunde. Uređaj će početi da priprema vruću vodu.
4. Kada je vruća voda spremna, uređaj automatski prelazi u režim pripravnosti.
5. Pritisnite taster Vruća voda "☁" i držite ga još najmanje 0,1 sekundu ako želite da otkazete trenutnu naredbu.

PAŽNJA! Ne dodirujete posudu sa vodom rukama dok uređaj zagreva vodu. Budite oprezni kada uzimate šolju kako biste izbegli opekotine jer će iz izlaznog otvora za kafu i dalje ići vrela para i kada se zagrevanje vode završi.

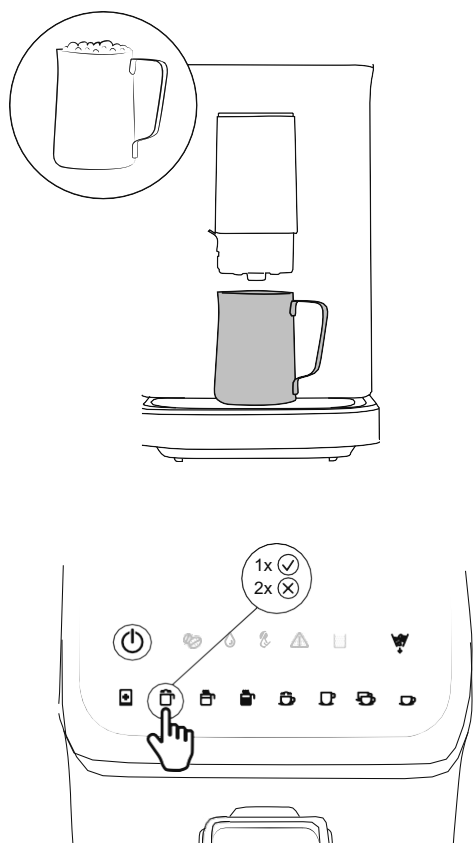



Ručna pena

* Nakon korišćenja funkcije „Ručna pena“, aktiviraće se mehanizam za zaštitu od pregrevanja kotla. Ako želite da koristite funkciju „Vruća voda“, ostavite uređaj da miruje 3–5 minuta. Nakon toga funkcija „Vruća voda“ se može aktivirati.

1. Stavite posudu za mleko ispod izlaznog otvora za kafu.
NAPOMENA: Kapacitet posude za mleko treba da bude veći od 160 ml.
2. Napunite rezervoar za mleko odgovarajućom količinom hladnog mleka.

**

- (1) Preporučujemo da koristite mleko temperature od 5 do 10 °C i sa sadržajem proteina od najmanje 3%.
 - (2) Mleko ne sme da pređe oznaku „MAX“ na rezervoaru za mleko.
3. Pritisnite taster Ručna pena  i držite ga najmanje 0,2 sekunde. Uređaj će pokrenuti funkciju ručne pene.
 4. Kada se proces izrade mlečne pene završi, uređaj automatski prelazi u režim pripravnosti.
 5. Pritisnite taster Ručno čišćenje  i držite ga najmanje 0,1 sekundu ako želite da otkazete trenutnu naredbu.

NAPOMENE:

1. Nakon svake upotrebe, ako u rezervoaru za mleko ostane još mleka, odložite ga u frižider, a silikonsku cev i penilicu za mleko potrebno je očistiti što je pre moguće.
2. Preporučujemo da koristite visoku šolju kako biste sprečili prelivanje ili prskanje mlečne pene.
 - (1) Uklonite silikonsku cev i isperite je pod tekućom vodom.
 - (2) Uklonite poklopac izlaznog otvora za kafu i isperite ga pod tekućom vodom.
 - (3) Uklonite penilicu za mleko i isperite je pod tekućom vodom.
 - (4) Nakon čišćenja, vratite sve delove i uverite se da su čvrsto na mestu.
3. Nakon svake upotrebe, ponovite gore navedenu radnju ako u rezervoaru za mleko nema mleka.
4. Isperite rezervoar za mleko pod tekućom vodom.
5. Uklonite rezervoar za mleko i isperite ga pod tekućom vodom.
6. Uklonite cev za mleko i isperite je pod tekućom vodom.

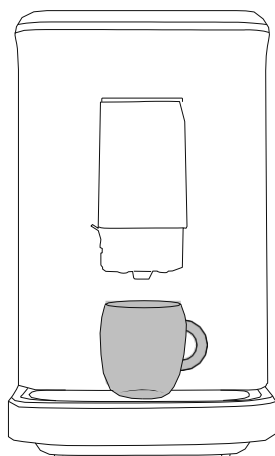

Ručno čišćenje

1. Stavite šolju ispod izlaznog otvora za kafu.
2. Pritisnite taster Manual clean (Ručno čišćenje) "☒" i držite ga najmanje 0,2 sekunde. Uređaj će pokrenuti ciklus ručnog čišćenja.
3. Nakon čišćenja, uređaj automatski prelazi u režim pripravnosti.
4. Pritisnite taster Manual clean (Ručno čišćenje) "☒" i držite ga još najmanje 0,1 sekundu ako želite da otkazete trenutnu naredbu.

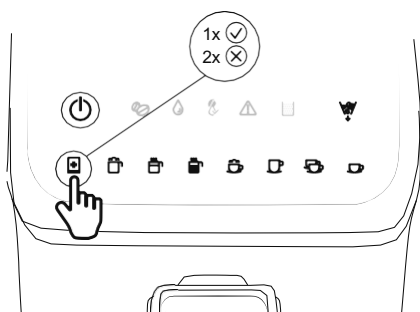

Ispraznite preostala zrna kafe

* Ova funkcija se koristi za pražnjenje zrna kafe u kutiji za zrna. Koristite je pažljivo kako biste izbegli otpad.

1. Pritisnite taster Pražnjenje kafe u zrnju "☒" i držite ga najmanje 1 sekundu. Uređaj će započeti proces pražnjenja kafe u zrnju. Za to vreme indikator pražnjenja kafe u zrnju "☒" će biti stalno upaljen dok su ostali funkcionalni indikatori isključeni.
2. Izvadite posudu za sakupljanje ostataka i ispraznite mlevenu kafu u nju.
3. Kada se proces završi, uređaj automatski prelazi u režim pripravnosti.
4. Pritisnite taster za pražnjenje kafe u zrnju "☒" i držite ga još najmanje 0,3 sekunde ako želite da otkazete trenutnu naredbu.

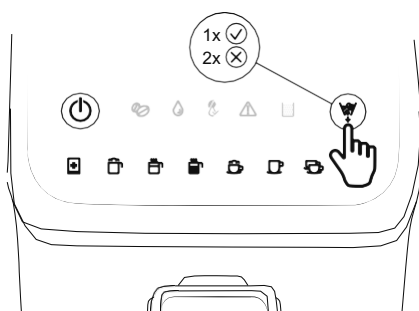

NAPOMENA: Proces pražnjenja kafe u zrnju traje samo 15 sekundi svaki put. Ponovite gore navedeni postupak ako je ostalo mnogo zrna kafe u posudi za kafu u zrnju.

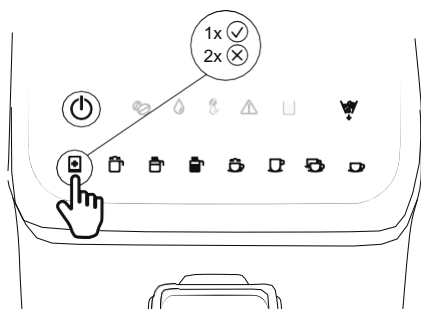

Režim uštede energije

1. Pritisnite prekidač “⏻” i držite ga najmanje 0,2 s; uređaj prelazi u režim mirovanja. Za to vreme se svi indikatori isključuju i sve funkcije su neaktivne.
2. Uređaj će preći u režim mirovanja ako ne bude bilo kakvog rada u roku od 28 minuta. U to vreme, svi indikatori se isključuju i sve funkcije su neaktivne.
3. U režimu mirovanja, pritisnite prekidač za napajanje “⏻” i držite ga najmanje 0,2 sekunde. Uređaj će izvršiti samoproveru, predgrevanje i povratak u režim pripravnosti.

NAPOMENE:

- (1) Kada je uređaj neprekidno uključen, pritisnite Prekidač “⏻” i držite ga najmanje 0,2 sekunde da biste aktivirali uređaj nakon više od 4 sata. Funkcija automatskog čišćenja uređaja će biti aktivirana.
- (2) Ako je uređaj isključen, funkcija automatskog čišćenja će se aktivirati nakon što pritisnete prekidač za uključivanje “⏻” i držite ga najmanje 0,2 sekunde.
- (3) Detalje potražite u odeljku "Uključivanje i predgrevanje".

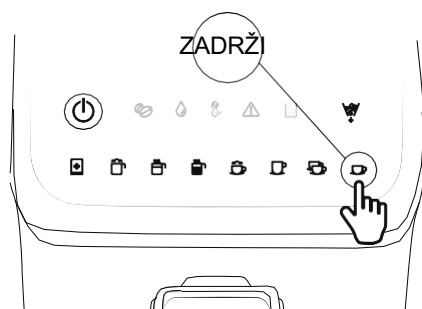

Odredite količinu kafe i mleka

1. Doziranje količine kafe:

Kada uređaj počne da izdaje kafu, pritisnite izabrani funkcionalni taster i držite ga 2 sekunde. Zvučni signal i odgovarajući indikator izabranog funkcionalnog tastera treperi. U tom trenutku uređaj ulazi u režim doziranja količine kafe. Čim kafa u šolji dostigne željeni nivo, otpustite izabrani funkcionalni taster. Nakon toga uređaj prestaje sa radom i skladišti se nova podešena količina kafe. **Raspon količine kafe za izdavanje je sledeći:**

- (1) Jedna šolja espressa: 30-100 ml
- (2) Dve šoljice espressa: (30-100 ml)*2
- (3) Americano: 110-180 ml

2. Doziranje količine mleka:

Kada uređaj počne da izdaje mleko, pritisnite izabrani funkcionalni taster i držite ga 2 sekunde. Zvučni signal i odgovarajući indikator izabranog funkcionalnog tastera treperi. U tom trenutku uređaj ulazi u režim doziranja količine mleka. Čim mleko u šolji dostigne željeni nivo, otpustite izabrani funkcionalni taster, uređaj prestaje da radi i novo podešena količina za izdavanje mleka je sačuvana. Postupak za doziranje mleka primenjuje se samo na funkcije "Cappuccino" i "Latte". **Raspon količine mleka je sledeći:**

- (1) **Kapučino:** Kafa: 30-100 ml + Mleko: 10-40 sekundi
- (2) **Latte:** Kafa: 30-100 ml + Mleko: 10-40 sekundi.

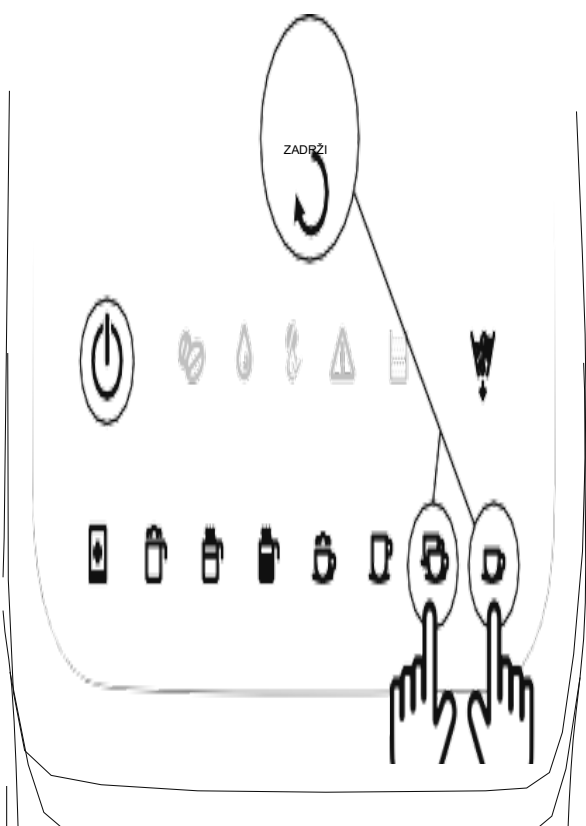

Vraćanje na fabrička podešavanja

Jedna šolja espressa “☕” i taster Dve šoljice espressa “☕☕” i držite ih 2 sekunde; svi parametri će se resetovati na fabričke postavke. Istovremeno pritisnite taster

ČIŠĆENJE I ODRŽAVANJE

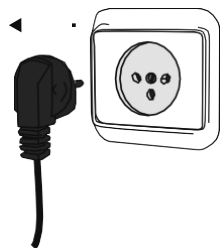

PAŽNJA! Obavezno isključite uređaj pre čišćenja i ostavite ga da se potpuno ohladi. Da biste se zaštitili od električnih opasnosti, nemojte uroniti kabl, priključak ili aparat u vodu ili drugu tečnost. Isključite uređaj iz utičnice nakon svake upotrebe.

1. Obrišite spoljnu površinu aparata mekom vlažnom krpom kako biste uklonili mrlje, ali izbegavajte upotrebu abrazivnih alata za čišćenje jer će oni ogrebat i proizvod. Nemojte koristiti sredstva za čišćenje sa alkoholom ili rastvarače.
2. Kapljice vode mogu se nakupiti na rešetki za kapanje ili na radnoj površini tokom kuvanja. Da biste kontrolisali kapanje, obrišite područje čistom, suvom krpom nakon svake upotrebe proizvoda.
3. Nemojte prati jedinicu za kuvanje, rezervoar za vodu, rezervoar za mleko, posudu za sakupljanje tečnosti, rešetku za kapanje, unutrašnju posudu za sakupljanje tečnosti, posudu za sakupljanje ostataka i vrata u mašini za pranje sudova.
4. Ispraznite vodu iz rešetke za kapanje i posude za sakupljanje tečnosti, talog kafe iz unutrašnje posude za sakupljanje tečnosti i posude za sakupljanje ostataka, i temeljno očistite ove delove.
5. Očistite delove aparata na sledeći način:

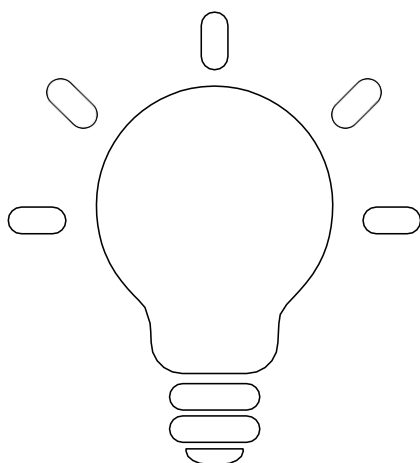

Saveti za kafu odličnog okusa





1. Čista mašina za kafu je neophodna za pripremu ukusne kafe. Potrebno je redovno čistiti aparat za kafu kako je navedeno u odeljku "**ČIŠĆENJE I ODRŽAVANJE**". Uvek koristite svežu vodu sobne temperature kada kuvate kafu.
2. Neiskorišćenu mlevenu kafu čuvajte na hladnom i suvom mestu. Nakon što se raspakuje novo pakovanje mlevene kafe, zatvorite je i čuvajte u frižideru kako bi zadržala svežinu.

Odvojni delovi	Kada očistiti	Kako čistiti
Posuda za sakupljanje ostataka	<p>Za Jednu šoljicu espresa, Latte i Cappuccino, očistite svakih 8 ciklusa kovanja.</p> <p>Za dve šoljice espresa, očistite jednom u 4 ciklusa kovanja.</p> <p>Preporučujemo da ga očistite istog dana ako nije korišćen duže vreme</p>	<ol style="list-style-type: none"> 1. Otvorite poklopac. 2. Uklonite posudu za sakupljanje ostataka. 3. Ispraznite talog kafe iz posude za sakupljanje ostataka. 4. Isperite posudu za sakupljanje ostataka pod tekućom vodom. 5. Vratite posudu za sakupljanje ostataka u uređaj. 6. Zatvorite vrata i čišćenje je završeno.
Jedinica za kovanje	<p>Za Jednu šoljicu espresa, Latte i Cappuccino, očistite svakih 8 ciklusa kovanja.</p> <p>Za dve šoljice espresa, očistite jednom u 4 ciklusa kovanja.</p> <p>Preporučujemo da je očistite istog dana ako nije korišćena duže vreme.</p>	<ol style="list-style-type: none"> 1. Otvorite poklopac. 2. Uklonite jedinicu za kovanje. 3. Isperite jedinicu za kovanje pod tekućom vodom. 4. Umetnite jedinicu za kovanje u uređaj. 5. Zatvorite poklopac i čišćenje je završeno.
Rezervoar za vodu	Jednom nedeljno	<ol style="list-style-type: none"> 1. Izvadite rezervoar za vodu iz aparata za kafu. 2. Isperite rezervoar za vodu pod tekućom vodom.

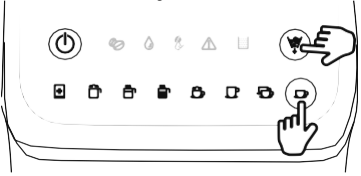
Odvojni delovi	Kada očistiti	Kako čistiti
Rezervoar za mleko	Nakon svake upotrebe	<ol style="list-style-type: none"> 1. Izvadite spojnu cev iz uređaja nakon svake upotrebe. 2. Isperite rezervoar za mleko pod tekućom vodom. 3. Posudu za mleko čuvajte na odgovarajući način nakon čišćenja.
Penilica za mleko	Nakon svake upotrebe	<ol style="list-style-type: none"> 1. Uklonite masku izlaznog otvora za kafu. 2. Izvadite penilicu za mleko iz izlaznog otvora za kafu. 3. Isperite penilicu za mleko pod tekućom vodom. 4. Postavite penilicu za mleko, proverite da li je čvrsto i pravilno postavljena i da li je deo sa čepom na levoj strani. 5. Stavite masku na izlaz za kafu i čišćenje je završeno.
Posuda za sakupljanje tečnosti	Ispraznite posudu za sakupljanje tečnosti svaki dan i očistite je jednom nedeljno	<ol style="list-style-type: none"> 1. Izvadite posudu za sakupljanje tečnosti. 2. Dodajte malo rastvora za čišćenje i isperite posudu za sakupljanje tečnosti pod tekućom vodom. 3. Nakon čišćenja, ponovo postavite posudu za sakupljanje tečnosti.

Odvojni delovi	Kada očistiti	Kako čistiti
Mlin	Očistite jednom nedeljno	<ol style="list-style-type: none"> 1. Okrenite dugme za podešavanje mlevenja u smeru suprotnom od kazaljke na satu. 2. Uklonite unutrašnje sito za mlevenje rotirajući ga u smeru suprotnom od kazaljke na satu. 3. Očistite sito za mlevenje četkom za čišćenje i uklonite svu mlevenu kafu na praznini. 4. Očistite komoru za mlevenje četkom za čišćenje. 5. Nemojte umetati sito za mlevenje i ponovo postavite dugme za podešavanje mlevenja, uveravajući se da je čvrsto na mestu. 6. Pritisnite dugme mlina. 7. Ostavite mlin da radi kako biste uklonili preostali prah iz komore za mlevenje (ponovite korake 3 i 4 ako je ostalo mlevene kafe). 8. Okrenite dugme za podešavanje mlevenja u smeru suprotnom od kazaljke na satu. 9. Umetnite točak za mlevenje tako što ćete ga rotirati u smeru kazaljke na satu. 10. Okrenite dugme za podešavanje mlevenja u smeru kazaljke na satu i čišćenje je završeno.

Odvojni delovi	Kada očistiti	Kako čistiti
<p>Kanal za doziranje mlevene kafe</p>	<p>Proveravajte jednom nedeljno</p>	<p>Metod 1:</p> <p>1. Istovremeno pritisnite taster “Pražnjenje kafe u zrnu” “☕” i taster “Jedan espresso” “☕” i držite ih 2 sekunde. Njihovi odgovarajući indikatori trepere i vrata se otvaraju</p>  <p>2. Otvorite vrata i čačalicom otpustite kafu u kanalu za doziranje mlevene kafe. Zatvorite vrata kada mlevena kafa ispadne.</p> <p>3. Istovremeno pritisnite tastere “Pražnjenje kafe u zrnu” “☕” i “Jedan espresso” “☕” i držite ih najmanje 0,3 sekunde. Njihovi odgovarajući indikatori se gase i vrata su zatvorena.</p> <p>Metod 2:</p> <p>Ako je u posudi za kafu u zrnu ostalo nekoliko zrna kafe, pritisnite, držite i pritisnite taster za “Pražnjenje kafe u zrnu” “☕” i držite ga najmanje jednu sekundu. Uređaj će nastaviti da radi sve dok se kafa koja blokira kanal za ispuštanje mlevene kafe ne oslobodi. Zatim se uređaj vraća u normalan režim rada.</p> <p>NAPOMENA: Ako mlevena kafa postane očigledno finija tokom upotrebe uređaja ili je deo kafe koji ostane nakon završetka procesa kuvanja manji, proverite da li postoji bilo kakvo začepljenje u kanalu za mlevenu kafu. Kanal za doziranje mlevene kafe treba čistiti jednom nedeljno.</p>

Odvojni delovi	Kada očistiti	Kako čistiti
Osnova jedinice za kvanje	Proveravajte jednom nedeljno	Četkom očistite ostatke kafe oko jedinice za kvanje.
Nosáč jedinice za kvanje	Proveravajte jednom nedeljno	<ol style="list-style-type: none"> 1. Kada je uređaj uključen, istovremeno pritisnite taster Ručno čišćenje  i taster Dve šoljice espresa  i držite ih 1 sekundu da biste ušli u režim čišćenja mrtvog ugla jedinice za kvanje. 2. Nakon ulaska u režim čišćenja jedinice za kvanje, jedinica za kvanje se pomera na dno. 3. Nakon otvaranja vrata jedinice za kvanje (uređaj ostaje u bezbednom stanju zaštite), mrtvi ugao jedinice za kvanje se može očistiti. 4. Kada završite čišćenje, zatvorite vrata jedinice za kvanje 5. Istovremeno pritisnite tastere Ručno čišćenje  i Dve šoljice espresa  i držite ih 1 sekundu da izađete iz režima čišćenja.



Ručno očistite sistem jedinice za kuvanje i sistem za penu

1. Napunite rezervoar za vodu odgovarajućom količinom vode sobne temperature, ali nemojte prekoračiti **MAKSIMALNI** nivo vode. Zatim zatvorite poklopac rezervoara za vodu.
2. Stavite sklop jedinice za kuvanje na njeno mesto i zatvorite vrata jedinice za kuvanje.
3. Postavite rešetku za kapanje na posudu za sakupljanje tečnosti i stavite šolju (posudu) na rešetku za kapanje.
4. Aktivirajte funkciju "Ručno čišćenje" za čišćenje sistema jedinice za kuvanje i kanala za mlečnu penu. Nakon predgrevanja, svi funkcionalni indikatori će biti stalno osvetljeni, a uređaj prelazi u režim pripravnosti. Pritisnite taster Ručno čišćenje "☒" i držite ga najmanje 0,2 sekunde. Uređaj će ući u režim ručnog čišćenja.

NAPOMENA: Ako kanal za mlečnu penu mora da se očisti, stavite rezervoar za mleko i napunite rezervoar za mleko čistom vodom umesto mlekom. Ako kanal za mlečnu penu ne zahteva čišćenje, čvrsto zatvorite čep penilice za mleko.

5. Nakon čišćenja, uređaj automatski prelazi u režim pripravnosti.
6. Otvorite vrata jedinice za kuvanje i četkom očistite zrna kafe u jedinici za kuvanje.

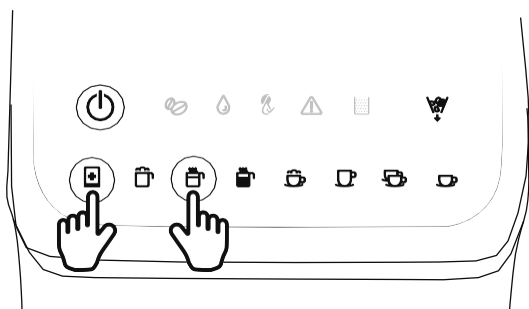

Uklanjanje mineralnih naslaga

1. Uređaj mora da se očisti od kamenca kada indikatori Vruća voda "☒" i Ručno čišćenje "☒" istovremeno trepere.
2. Napunite rezervoar za vodu vodom i sredstvom za uklanjanje kamenca do **MAKSIMALNOG** nivoa kako je naznačeno na rezervoaru za vodu (odnos vode i sredstva za uklanjanje kamenca je 4:1; za detalje pogledajte uputstvo za sredstvo za uklanjanje kamenca; koristite „sredstvo za čišćenje kamenca u domaćinstvu“). Možete koristiti i limunsku kiselinu umesto sredstva za uklanjanje kamenca (sto delova vode na tri dela limunske kiseline).
3. Postavite posudu (šolju) na rešetku za kapanje.
4. Istovremeno pritisnite tastere Vruća voda "☒" i Ručno čišćenje "☒" i držite ih 1 sekundu. Uređaj započinje proces uklanjanja kamenca.
5. Ceo postupak uklanjanja kamenca traje oko 10 minuta. Osam (8) funkcionalnih indikatora treperi polako sa leva na desno.
6. Nakon završetka uklanjanja kamenca, indikatori Vruća voda "☒" i Ručno čišćenje "☒" prestaju da trepere.





NAPOMENA: Kada se uklanjanje kamenca završi, brojač za cikluse kuvanja kafe će se resetovati na nulu i ponovo pokrenuti računanje. Upozorenje za uklanjanje kamenca će se pojaviti kada uređaj ponovo skuva 500 ciklusa kafe.

REŠAVANJE PROBLEMA

Problem	Uzrok	Rešenje
Indikator dopunjavanja "☰" treperi.	Nema dovoljno vode u rezervoaru.	<ol style="list-style-type: none"> 1. Napunite rezervoar za vodu. 2. Kontaktirajte servisnu službu ako problem ne može da se reši.
Indikator upozorenja "⚠" treperi.	Dugme za podešavanje mlevenja, vrata i unutrašnja posuda za sakupljanje tečnosti nisu pravilno instalirani.	<ol style="list-style-type: none"> 1. Pravilno postavite dugme za podešavanje mlevenja, vrata i unutrašnju posudu za sakupljanje tečnosti. 2. Kontaktirajte servisnu službu ako problem ne može da se reši.
Indikator upozorenja "⚠" je stalno upaljen.	Jedinica za kuvanje ili unutrašnja posuda za sakupljanje tečnosti nisu pravilno instalirani.	<ol style="list-style-type: none"> 1. Pravilno postavite jedinicu za kuvanje ili unutrašnju posudu za sakupljanje tečnosti. 2. Kontaktirajte servisnu službu ako problem ne može da se reši.
Indikator Nema kafe u zrnju "☉" je stalno upaljen.	Nema dovoljno kafe u zrnju u posudi za kafu u zrnju.	Napunite posudu za kafu u zrnju sa zrnima, a zatim pokrenite aparat za kafu da skuva kafu. Nakon toga upozorenje o kafi u zrnju može da se otkáže.
Indikator „Puna posuda za sakupljanje ostataka“ "☒" je stalno upaljen.	Posudu za sakupljanje ostataka treba očistiti.	<ol style="list-style-type: none"> 1. Uklonite posudu za sakupljanje ostataka i unutrašnju posudu za sakupljanje tečnosti radi čišćenja. Nakon 2 sekunde, indikator Puna posuda za sakupljanje ostataka "☒" se isključuje. 2. Kontaktirajte servisnu službu ako problem ne može da se reši.
Indikator za čišćenje jedinice za kuvanje "☉" je stalno upaljen.	Jedinicu za kuvanje treba očistiti.	<ol style="list-style-type: none"> 1. Uklonite jedinicu za kuvanje radi čišćenja. Nakon 2 sekunde, indikator "Čišćenje jedinice za kuvanje" "☉" se isključuje. 2. Kontaktirajte servisnu službu ako problem ne može da se reši.

Problem	Uzrok	Rešenje
Indikatori Jedan espresso "☕" i Upozorenje "⚠️" istovremeno trepere.	Motor za mlevenje ne radi normalno.	<ol style="list-style-type: none"> 1. Isključite uređaj i ponovo ga pokrenite. 2. Kontaktirajte servisnu službu ako problem ne može da se reši.
Indikator Vruća voda "☕" treperi.	Aktivira se mehanizam zaštite od pregrevanja kotla.	<ol style="list-style-type: none"> 1. Ako želite da koristite funkciju "Vruća voda", sačekajte da se uređaj ohladi 3–5 minuta. Nakon toga funkcija „Vruća voda“ se može aktivirati.
Indikatori Nema kafe u zrnju "☕" i Upozorenje "⚠️" istovremeno trepere.	Uređaj je izvršio 16 uzastopnih ciklusa mlevenja kafe u zrnju, a vreme za svako mlevenje je bilo kraće od 5 minuta. Mlin mora da se ohladi 5 minuta. Za to vreme sve funkcije su neaktivne.	<ol style="list-style-type: none"> 1. Uređaj će mirovati 5 minuta. Ili možete isključiti uređaj i ponovo ga pokrenuti. 2. Kontaktirajte servisnu službu ako problem ne može da se reši.
Indikatori Vruća voda "☕" i Upozorenje "⚠️" istovremeno trepere.	Merač protoka ne pokazuje signal, a ispuštanje vode je neuobičajeno.	<ol style="list-style-type: none"> 1. Napunite rezervoar vodom. 2. Kontaktirajte servisnu službu ako problem ne može da se reši.
Indikatori Latte "☕" i Upozorenje "⚠️" istovremeno trepere.	Prekidački element nema signal i motor jedinice za kuvanje ne radi normalno.	<ol style="list-style-type: none"> 1. Isključite uređaj i ponovo ga pokrenite. 2. Kontaktirajte servisnu službu ako problem ne može da se reši.
Krema nije bogata.	Mlevena kafa je previše gruba.	Okrenite dugme za podešavanje mlevenja u smeru kazaljke na satu da biste izabrali odgovarajuću postavku.

Problem	Uzrok	Rešenje
	Vrsta kafe koja se koristi je pogrešna.	Koristite zrna kafe koja su pogodna za pripremu espresa.
Kafa izlazi polako ili curi kap po kap.	Kafa je isuviše fino mlevena kafa je isuviše sitna.	Okrenite dugme za podešavanje mlevenja u smeru suprotnom od kazaljke na satu da biste izabrali odgovarajuće podešavanje.
Aparat za kafu se ne može uključiti.	Utikač nije čvrsto u utičnici.	Ispravno ugurajte utikač u električnu mrežu i utičnicu na uređaju.
	Izvor napajanja nije ispravno povezan.	Povežite izvor napajanja mašine.
	Dugme za uključivanje/isključivanje nije uključeno.	Uključi dugme za uključivanje/isključivanje
Jedinica za kuvanje se ne može ukloniti.	Aparat nije ispravno isključen.	Isključite aparat, a zatim ga ponovo uključite da biste resetovali jedinicu za kuvanje. Ako se problem ne može rešiti, kontaktirajte servisnu službu.
	Jedinica za kuvanje je blokirana.	Kontaktirajte podršku kupcima.
Količina mlečne pene je prevelika ili prska iz otvora za mleko.	Mleko nije dovoljno hladno ili korišćeno mleko nije pogodno za penu.	Preporučujemo da koristite mleko temperature od 5 do 10 °C, sa sadržajem proteina od najmanje 3%.
	Penilica za mleko je previše prljava.	Očistite penilicu za mleko.

Problem	Uzrok	Rešenje
Indikatori Puna posuda za sakupljanje ostataka i Čišćenje jedinice za kuvanje svetle.	Možda ste ispraznili posudu za sakupljanje ostataka i očistili jedinicu za kuvanje dok je aparat za kafu bio isključen.	Uvek ispraznite posudu za sakupljanje ostataka i očistite jedinicu za kuvanje kada je aparat za kafu uključen. Ponovo stavite oba dela nakon što ste sačekali najmanje 3 sekunde.
Posuda za sakupljanje ostataka nije puna, ali uređaj zahteva da ispraznite posudu za sakupljanje ostataka ili očistite jedinicu za kuvanje.	Brojač nije resetovan nakon što je posuda za sakupljanje ostataka ispražnjena ili kada je jedinica za kuvanje očišćena.	Nakon zamene posude za sakupljanje ostataka ili jedinice za kuvanje, uvek sačekajte oko 3 sekunde da biste bili sigurni da je brojač resetovan na nulu. Uvek ispraznite posudu za sakupljanje ostataka i očistite jedinicu za kuvanje kada je aparat za kafu uključen. Brojač se neće resetovati ako se posuda za sakupljanje ostataka isprazni ili se jedinica za kuvanje očisti kada je aparat za kafu isključen.
Aparat za kafu može da melje kafu u zrnju, ali kafa ne izlazi iz mlina.	Proverite da li u jako prženim zrnima kafe ima ulja na površini. Kanal za doziranje mlevene kafe će biti blokiran ako su zrna kafe navlažena ili ako je na površini previše ulja.	<ol style="list-style-type: none"> 1. Istovremeno pritisnite taster "Pražnjenje kafe u zrnju"  i taster "Jedan espresso"  i držite ih 2 sekunde. Vrata su otvorena, a odgovarajući indikatori trepere. 2. Nakon otvaranja vrata, četkom za čišćenje otpustite kafu u kanalu za ispuštanje mlevene kafe, a zatim zatvorite vrata kada mlevena kafa padne. 3. Zatim istovremeno pritisnite tastere "Pražnjenje kafe u zrnju"  i "Jedan espresso"  i držite ih najmanje 0,3 sekunde. Njihovi odgovarajući indikatori se gase i vrata su zatvorena
Aparat za kafu proizvodi buku.	Normalno je da aparat za kafu pravi buku tokom rada.	Ako aparat za kafu počne da pravi bilo kakvu neobičnu buku, podmažite sistem za kuvanje i kontaktirajte servisnu službu

Ovaj aparat je označen u skladu sa Evropskom Direktivom 2012/19/EU koja se odnosi na otpadnu električnu i elektronsku opremu – OEEO. Smernice iz direktive opredeljuju zahteve za prikupljanje i odlaganje otpadne električne i elektronske opreme koje su važeće u celoj Evropskoj Uniji.

ŽIVOTNA SREDINA

Nakon isteka životnog veka upotrebljivosti, aparat nemojte baciti zajedno sa običnim kućanskim otpacima. Predajte u ovlašćeni sabirni centar za recikliranje takvih proizvoda. Pravilnim odlaganjem aparata pridonosite očuvanju životne sredine.

GARANCIJA I POPRAVKA

Za više informacija ili u slučaju problema, obratite se Call centru Gorenje u vašoj zemlji (broj telefona naveden u Međunarodnom garantnom listu). Ukoliko takav centar ne postoji u vašoj zemlji, obratite se lokalnom zastupniku kompanije Gorenje ili odeljenju malih kućnih aparata kompanije Gorenje.

Aparat je namenjen isključivo za ličnu upotrebu!

GORENJE
GORENJE VAM ŽELI MNOGO ZADOVOLJSTVA U RADU SA
VAŠIM APARATOM.

gorenje

Life Simplified

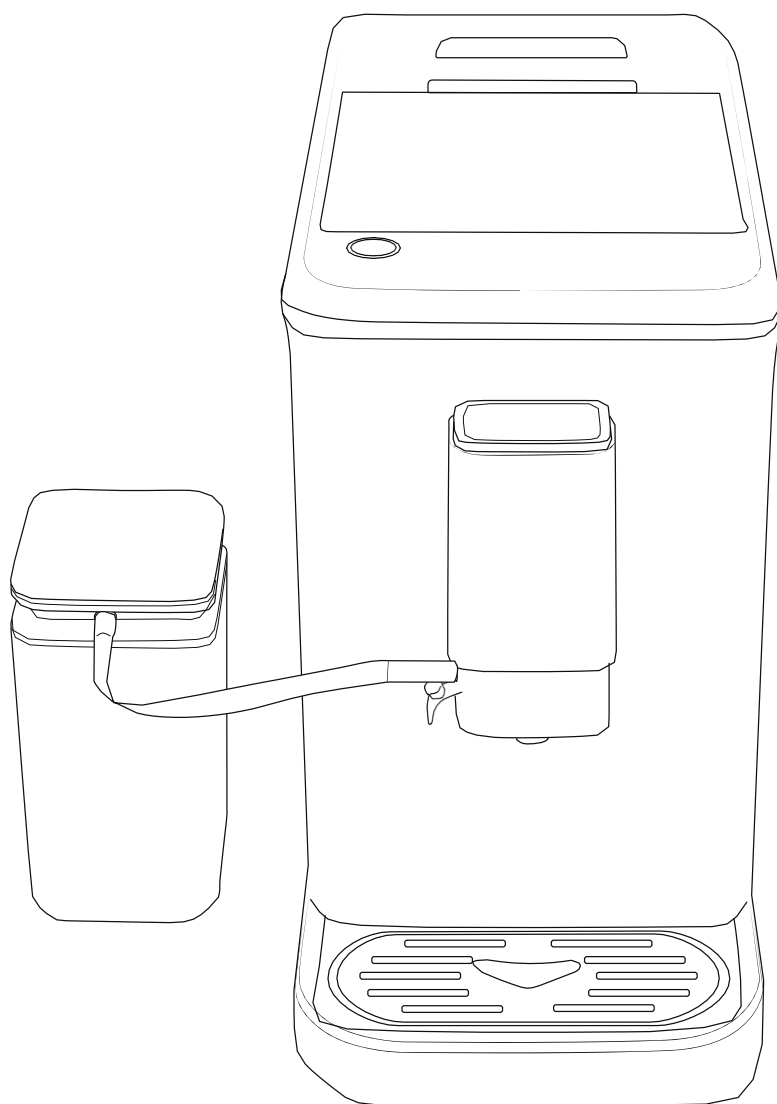

ΚΑΦΕΜΑΤ
GFACM20S

ВАЖНИ МЕРКИ НА ПРЕТПАЗЛИВОСТ

Кога користите електрични апарати, секогаш треба да се почитуваат основните мерки на претпазливост, вклучувајќи го следново:

1. Пред употреба, проверете дали напонот на вашата електрична мрежа одговара на податоците прикажани на табличката со информации на апаратот.
2. Ако кабелот за напојување е оштетен, тој мора да биде заменет од производителот, неговиот овластен сервисер или слично квалификувано лице за да се избегне опасност.
3. Машината не треба да ја користат деца помлади од 8 години.
Оваа машина може да се користи од деца на возраст од 8 години и постари, и од лица со намалени физички, сетилни или ментални способности или недостаток на искуство и знаење доколку се под надзор или им дадете инструкции за користење на апаратот на безбеден начин и ако тие ги разбираат вклучените опасности.
Чистењето и одржувањето не смеат да го вршат деца освен ако се постари од 8 години и се под надзор.
Чувајте го апаратот, неговите додатоци и неговиот кабел подалеку од дофат на деца на возраст помала од 8 години.
Децата треба да се надгледуваат за да се осигурите дека не си играат со машината.
4. Чистењето и одржувањето од не смеат да го вршат деца освен ако не се под надзор.
5. За да го исклучите, притиснете го копчето „OFF“ и извадете го приклучокот од штекер.
Секогаш држете го приклучокот; никогаш не влечете го кабелот.
6. Исклучете го апаратот од штекер кога не се користи и пред да го чистите. Оставете да се излади пред да монтирате или извадите делови и пред да го исчистите апаратот.
7. Секоја употреба на додатоци кои не се препорачани од производителот на апаратот може да резултира со пожар, електричен удар или повреда.
8. Не користете го апаратот на отворено.
9. Не користете го апаратот за друга употреба освен онаа за која е наменет.
10. Не дозволувајте кабелот да виси над работ на маса или работна маса или да се допира до жешка површина.
11. Не ставајте го врз или во близина на рингла на гас или на струја или во загреана перна.
12. Не дозволувајте машината за кафе да работи без вода.
13. За заштита од пожар, електричен удар и повреди, не потопувајте го кабелот или приклучокот во вода или друга течност.
14. Не ставајте врел сад на врела или ладна површина.
15. Садот е дизајниран за употреба со овој апарат. Никогаш не смее да се користи на рингла (грејна плоча).
16. Не чистете го садот со средства за чистење, жица за садови или друг абразивен материјал.
17. Внимавајте да не се изгорите од пареа за време на циклусите на вриење.
18. Некои делови од апаратот се жешки кога работат. Не допирајте ги со рацете. Користете ги само рачките или копчињата.
19. Апаратот не смее да се потопува во никаква течност.
20. Овој апарат е наменет само за нормална употреба во домаќинството. Не е наменет за употреба во средини како што се чајни кујни во продавници, канцеларии, фарми или други работни средини.
21. Предупредување за потенцијална повреда при погрешна употреба.
22. Површината на грејниот елемент може да биде сè уште врела по употребата.
23. Кафематот не смее да се става во кујнски елемент кога се користи.
24. Исклучете го апаратот и исклучете го од напојувањето пред да ги менувате додатоците или да пристапите до делови што се движат кога се користат.
25. **ВНИМАНИЕ:** За да се избегне опасност поради ненамерно ресетирање на термичкото исклучување, овој апарат не смее да се напојува преку надворешен уред со прекинувач, како што е тајмер, или да се поврзува на коло кое редовно се вклучува и исклучува од мрежата.
26. Секогаш исклучувајте го апаратот од напојување ако е оставен без надзор и пред да го склопите, расклопите или чистите.
27. Следете ги упатствата погоре, вклучувајќи ги и упатствата во делот „ЧИСТЕЊЕ И ОДРЖУВАЊЕ“.
28. Зачувајте ги овие упатства.

ЗАПОЗНАЈТЕ СЕ СО ВАШИОТ КАФЕМАТ

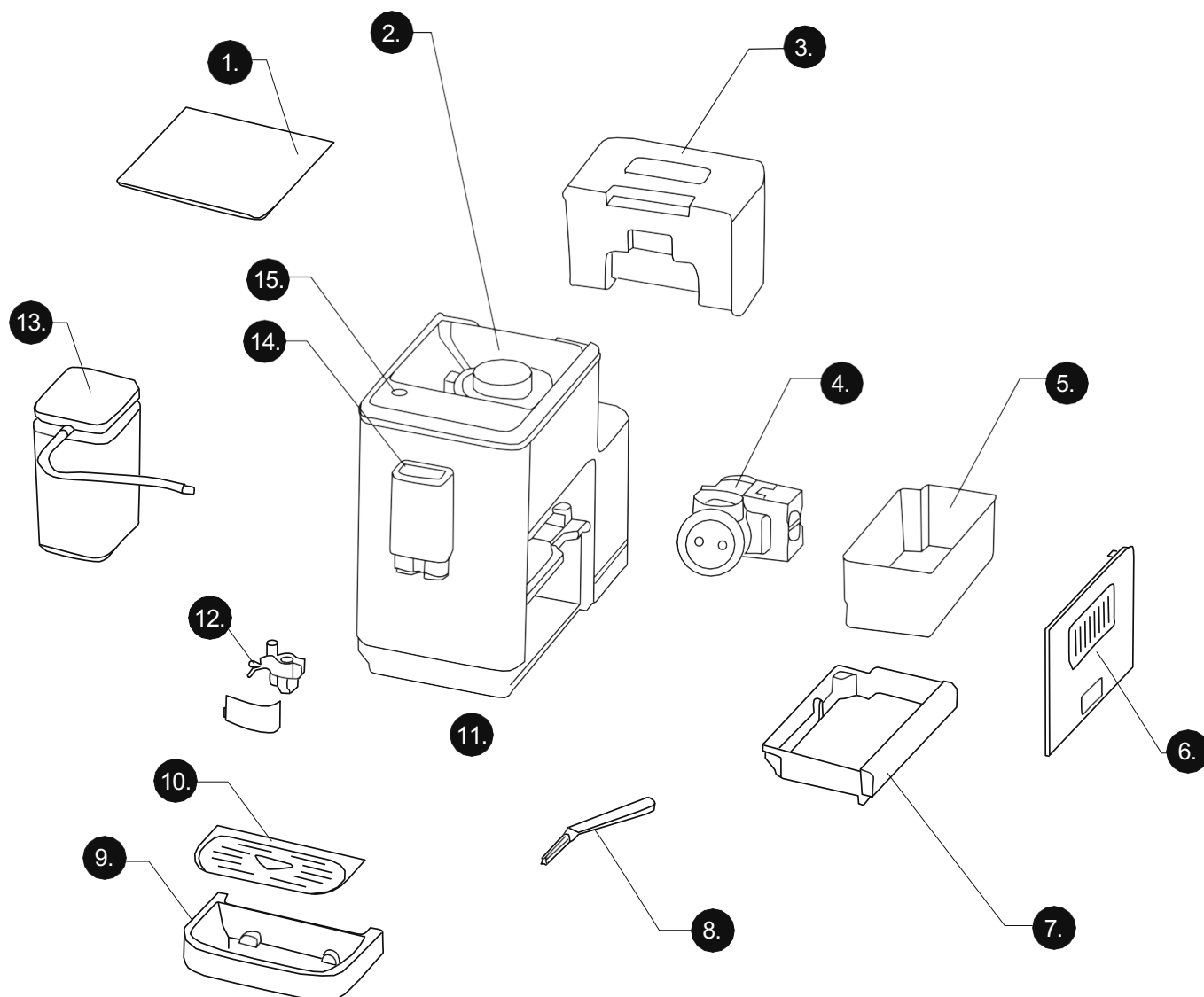

- | | | | |
|----|---|-----|-----------------------------------|
| 1. | Поклопец на сад за зрна кафе | 8. | Четка за чистење |
| 2. | Тркалце за подесување
финост на мелење | 9. | Сад за цедење |
| 3. | Резервоар за вода | 10. | Решетка за цедење |
| 4. | Елемент за вриење на вода | 11. | Поклопец на испуст за кафе |
| 5. | Сад за собирање остатоци | 12. | Елемент за правење
млечна пена |
| 6. | Вратничка | 13. | Резервоар за млеко |
| 7. | Внатрешен сад за цедење | 14. | Испуст за кафе |
| | | 15. | Контролен панел |

КОНТРОЛЕН ПАНЕЛ

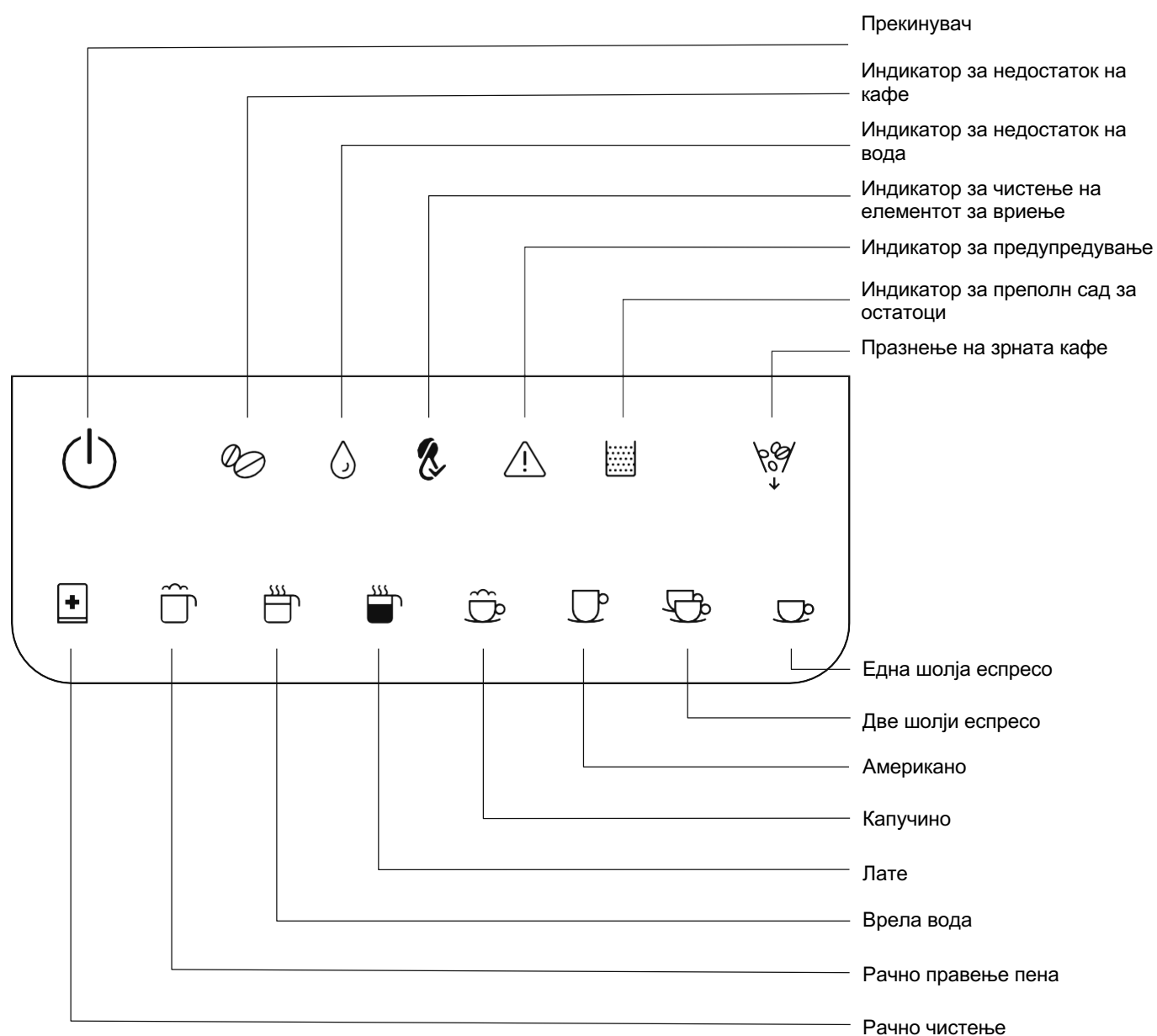

ПРЕД ПРВАТА УПОТРЕБА

Проверете дали сите додатоци се комплетни и дека уредот не е оштетен. Проверете ги и разберете ги сите делови и нивните функции. Препорачуваме да го чувате оригиналното пакување за понатамошна употреба. Потоа, следете ги насоките подолу.

Пред да го употребите за прв пат, отстранете ги резервоарот за вода, резервоарот за млеко, елементот за вриење и елементот за млечна пена и исплакнете ги со чиста вода.

Проверете дали сите отстранливи делови се правилно и цврсто монтирани:

:

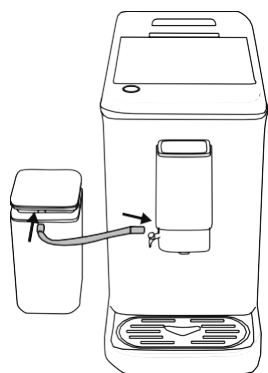
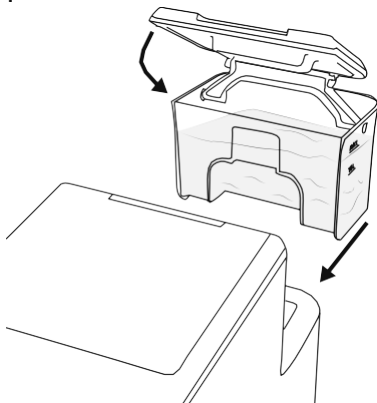

1. Резервоар за вода:

Наполнете го резервоарот за вода со свежа вода до ознаката Max. Монтирајте го во единицата и проверете дали е правилно поставен. Затворете го капакот на резервоарот за вода

2. Резервоар за млеко:

1. Вметнете ја цевката за млеко во отворот на елементот за пена од страната на испустот за кафе.
2. Вметнете го другиот крај на цевката за млеко во капакот на резервоарот за млеко.
3. Монтирајте ги резервоарот за млеко и капакот на резервоарот за млеко, проверувајќи дали се прицврстени на своето место.
4. Цевката за млеко може да се свитка. Прицврстете ја доколку е лабава.

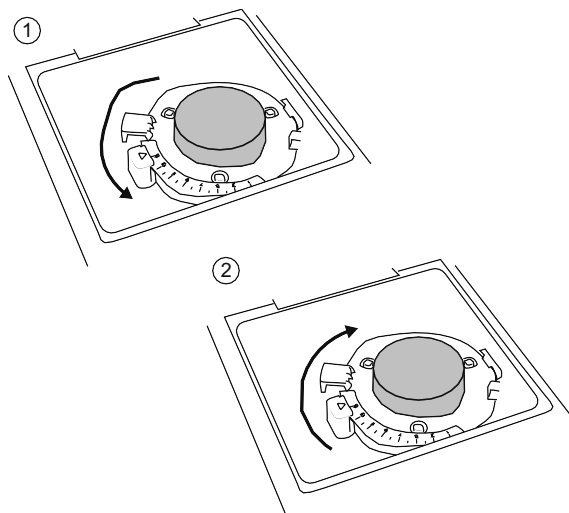

3. Тркалце за финост на мелење

1. Свртете го држачот на тркалцето за финост на мелење спротивно од стрелките на часовникот во најлевата положба.
2. Поставете го копчето за мелење според наведената положба.
3. Изберете ја поставката за мелење со вртење на копчето во насока на стрелките на часовникот.

ЗАБЕЛЕШКА: При употреба на кафематот за прв пат, предлагаме да изберете поставка за мелење повисока од 8. Поставката за мелење може да се прилагоди во опсег од 1 (најфино) до 15 (најкрупно). Бројот на тркалцето за мелење означен со стрелката е моменталната избрана поставка за мелење.

ВНИМАНИЕ!

Предлагаме да ја прилагодите поставката за мелење по едно ниво за да избегнете какво било оштетување.

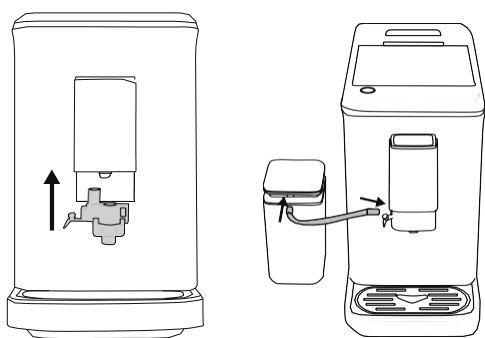

4. Елемент за млечна пена

1. Отворете го капакот на испустот за кафе и проверете дали елементот е цврсто поставен на своето место.
2. Доколку елементот е правилно поставен, затворете го капакот на испустот за кафе и вметнете ја цевката.
3. Вметнете го другиот крај на цевката во резервоарот за млеко.

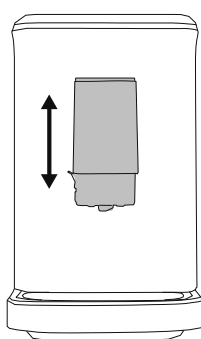

5. Прилагодување на висината на испустот за кафе

1. Висината на испустот за кафе може да се прилагоди помеѓу 85 и 115 mm .

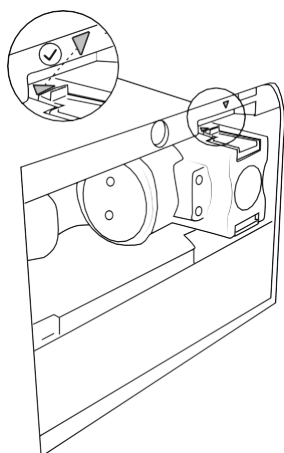

6. Елемент за вриење вода

1. Отворете ја вратничката и проверете дали елементот е правилно монтиран и е цврсто на место.
 - A. Проверете дали стрелката на елементот е порамнета со стрелката на горниот држач.
 - B. Доколку слушнете „клик“, тоа значи дека елементот е правилно поставен .
 - C. Индикаторот " ⚠ " постојано ќе свети ако елементот не е поставен правилно.
2. Затворете ја вратничката
 - A. Вратничката и куќиштето се на иста хоризонтална рамнина.
 - B. Индикаторот " ⚠ " постојано ќе свети ако вратничката не е затворена правилно.

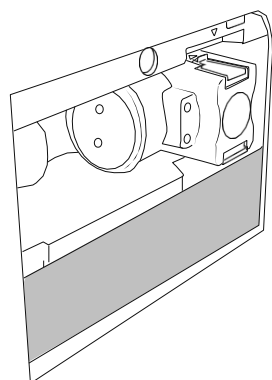

7. Внатрешен сад за цедење и сад за собирање остатоци

1. Отворете ја вратничката и проверете дали садот за цедење е поставен на своето место.
2. Отворете ја вратничката и проверете дали садот за собирање остатоци е поставен на своето место.
3. Ако внатрешниот сад за цедење не е правилно монтиран, индикаторот за предупредување „ ⚠ “ ќе свети. Апаратот не може да работи ако има стран предмет на предниот дел од садот за собирање остатоци.

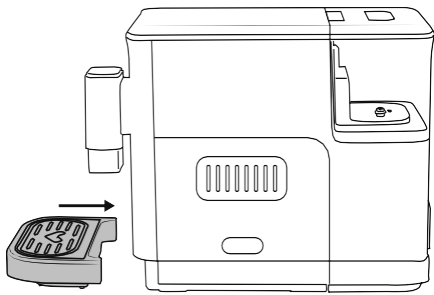

8. Сад за цедење

1. Ставете ја решетката за цедење врз садот за цедење. Решетката за цедење мора да биде правилно поставена така што садот може да се постави за да собира кафе, млеко или топла вода кои истекле од апаратот.
2. Вметнете го садот за цедење во апаратот.

ЗАБЕЛЕШКА: Садот за цедење ја собира водата од отворот за испуст при секое плакнење и самочистење, како и кафе што може да се истури за време на варењето. Затоа, чистете го и празнете го садот за цедење секој ден.

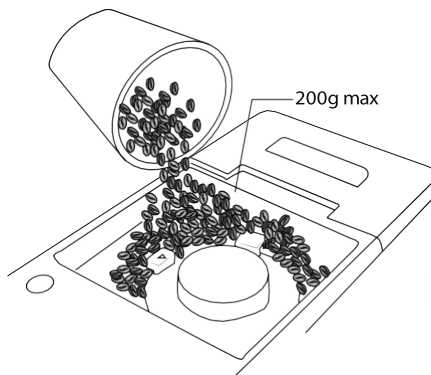

9. Наполнете го садот за зрна кафе

со соодветна количина свежи зрна кафе, 200 гр. и затворете го капакот на садот за кафе.

ВНИМАНИЕ! Ако сте го отстраниле сечилото за мелење, проверете дали сечилото за мелење е правилно повторно монтирано пред да го наполните садот за кафе.

РАБОТЕЊЕ



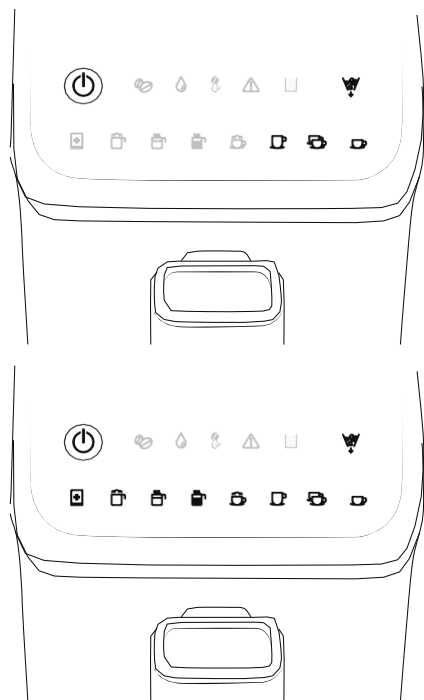
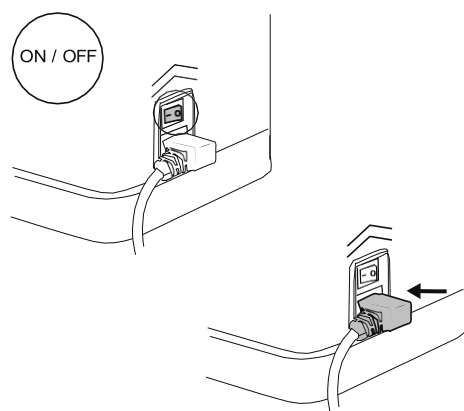
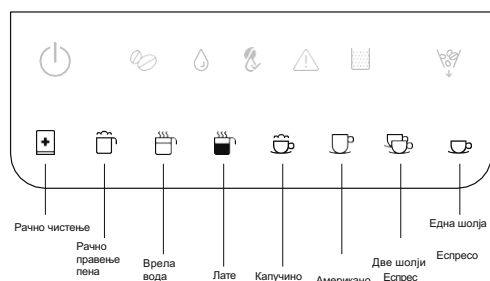









Овој апарат е мултифункционален кафемат. Ги има функциите „Една шолја еспресо“, „Две шолји еспресо“, „Американо“, „Капучино“, „Лате“, „Топла вода“, „Рачно правење пена“, „Рачно чистење“ и „Празнење на зрната кафе“.



* Апаратот автоматски ќе врши циклус на чистење секогаш кога ќе почне да се подготвува за работа.

* Кафето ќе излага капка по капка на почетокот (2–3 секунди по почетокот на варењето) и на крајот (6–8 секунди пред да заврши варењето) на процесот на варење. Ова е вообичаено.

Вклучување и предзагревање

1. Поврзете го апаратот на електричната мрежа со соодветен номинален напон и притиснете го копчето за вклучување/исклучување на задниот дел од апаратот.
2. Притиснете го копчето за напојување „“ најмалку 0,3 секунди. Неговата сијаличка ќе затрепка и апаратот влегува во статус на самопроверка.
ЗАБЕЛЕШКА: Ве молиме погледнете го делот „РЕШАВАЊЕ ПРОБЛЕМИ“ доколку има предупредување.
3. Ставете сад (шолја) под испустот за кафе.
4. На сијаличката за рачно чистење „“ свети и сијаличката на прекинувачот „“ трепка. Потоа, апаратот влегува во фаза на предзагревање и во режим на автоматско чистење.
5. Откако ќе заврши предзагревањето, сијаличките за една шолја еспресо „“, „Две шолји еспресо“ „“, американо „“ и празнење зрна кафе „“ ќе светне и апаратот може да работи нормално.
6. За време на предзагревањето, сијаличките за капучино „“, лате „“, врела вода „“, рачно правење пена „“, и рачно чистење „“ ќе трепкаат, што значи дека апаратот не може да се ракува. Кога ќе заврши предзагревањето, функционалните сијалички постојано ќе светат и апаратот ќе може да работи нормално.
7. Сите функционални сијалички ќе светат постојано кога ќе завршат сите фази на предзагревање. Потоа, апаратот ќе влезе во режим на готовност.
8. .

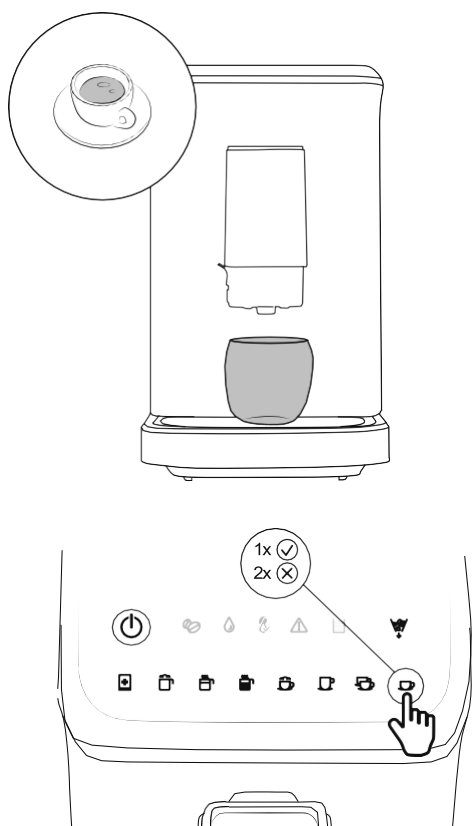

Една шолја еспресо

1. Ставете шолја за кафе под испустот за кафе.
2. Проверете дали отворот за млечна пена е добро затворен.
3. Притиснете го копчето за една шолја еспресо „☕” и држете го најмалку 0,2 секунди. Апаратот ќе почне да подготвува една шолја еспресо. Сијаличката за една шолја еспресо „☕” постојано ќе свети за време на процесот на варење.
4. Кога ќе се свари една шолја еспресо, апаратот автоматски влегува во режим на готовност.
5. Притиснете го копчето за една шолја еспресо „☕” и држете го повторно најмалку 0,1 секунда доколку сакате да ја откажете тековната функција.

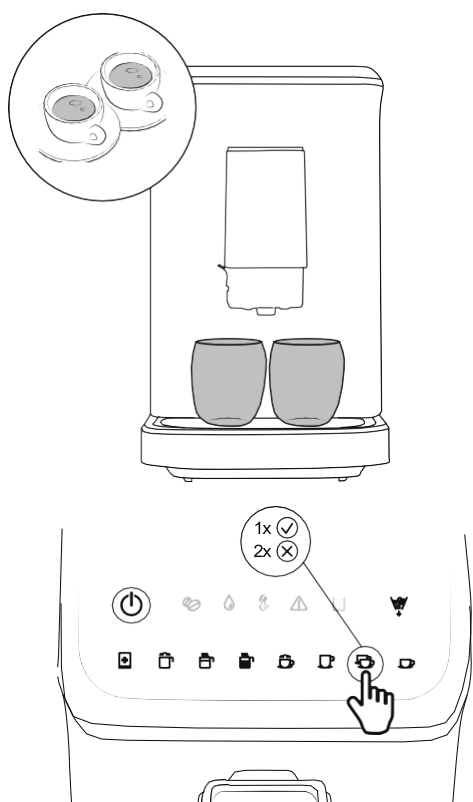

Две шолји еспресо

1. Ставете две шолји за кафе под испустот за кафе.
2. Проверете дали отворот за млечна пена е добро затворен.
3. Притиснете го копчето за две шолји еспресо „☕☕” и држете го најмалку 0,2 секунди. Апаратот ќе почне да подготвува две шолји еспресо. Сијаличката за две шолји „☕☕” постојано ќе свети за време на процесот на варење.
ЗАБЕЛЕШКА: Две шолји еспресо се приготвуваат со комбинирање на два циклуса на подготовка за една шолја еспресо последователно, затоа не ги отстранувајте шолјите за кафе за време на процесот на варење.
4. Кога апаратот ќе заврши со подготовка на двете шолји еспресо, тој автоматски влегува во режим на готовност.
5. Притиснете го копчето за две шолји еспресо „☕☕” и држете го повторно најмалку 0,1 секунда доколку сакате да ја откажете тековната функција.

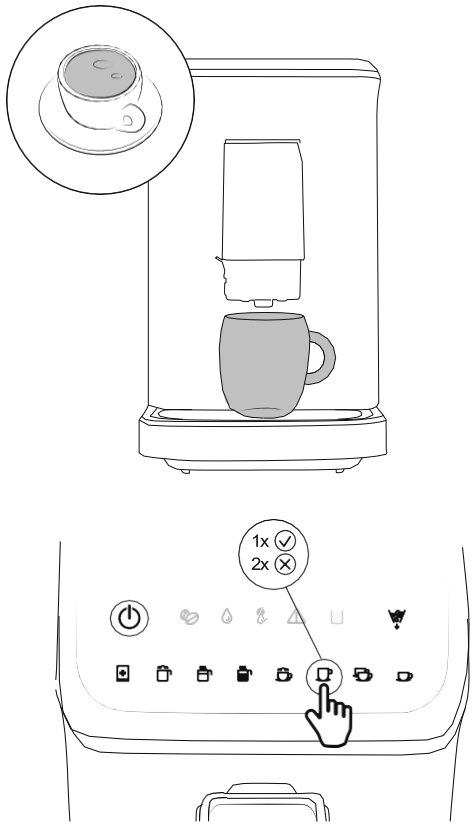

Кафе американо

1. Ставете шолја за кафе под испустот за кафе.
2. Проверете дали отворот за млечна пена е добро затворен.
3. Притиснете го копчето за американо „☕“ и држете го најмалку 0,2 секунди. Апаратот ќе почне да вари кафе американо. Сијаличката американо “☕” постојано ќе свети за време на процесот на варење .
4. Кога ќе го подготви кафето американо, апаратот автоматски влегува во режим на готовност.
5. Притиснете го копчето за американо „☕“ и држете го повторно најмалку 0,1 секунда доколку сакате да ја откажете тековната функција.

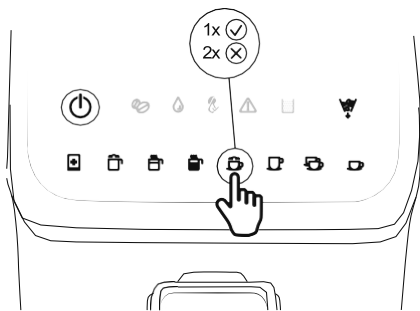
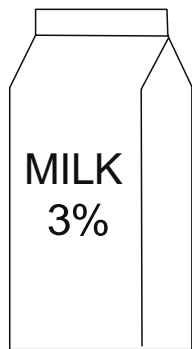
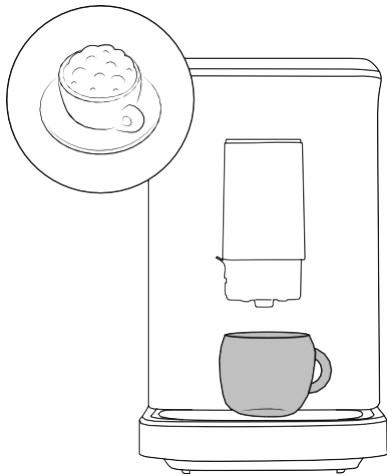

Капучино

1. Ставете шолја за кафе под испустот за кафе.
2. Наполнете го резервоарот за млеко со соодветна количина ладно млеко.

ЗАБЕЛЕШКА: Откако ќе се изврши функцијата „капучино“, ќе се активира механизмот за заштита од прегревање на грејачот. Ако треба да ја користите функцијата „врела вода“, оставете го апаратот да се излади околу 3–5 минути. Потоа, функцијата „врела вода“ може да се активира.

- (1) Препорачуваме да користите млеко на температура од 5–10 °C, а содржината на протеини во млекото треба да биде најмалку 3%.
 - (2) Истурете го млекото во резервоарот за млеко, но не надминувајте ја ознаката „MAX“ на резервоарот за млеко.
3. Вметнете ја цевката за млеко за да биде цврсто поставена на место.
 4. Извлечете ја силиконската цевка од капакот на резервоарот за млеко и потоа поврзете ја со елементот за пена и резервоарот за млеко.
 5. Притиснете го копчето за капучино „☕“ и држете го најмалку 0,2 секунди. Апаратот ќе почне да вари капучино
 6. Кога ќе се приготви капучиното, апаратот автоматски влегува во режим на готовност.
 7. Притиснете го копчето за капучино „☕“ и држете го повторно најмалку 0,1 секунда доколку сакате да ја откажете тековната функција.

БЕЛЕШКИ:

1. По секоја употреба, ако сè уште има млеко во резервоарот за млеко, чувајте го во фрижидер, но силиконската цевка и елементот за млечна пена треба да се исчистат што е можно поскоро.
2. Препорачуваме да користите висока шолја за да спречите излевање или прскање на млечната пена.
 - (1) Отстранете ја силиконската цевка и исплакнете ја со вода.
 - (2) Отстранете го поклопецот на испустот за кафе и исплакнете го со вода.
 - (3) Отстранете го елементот за млечна пена и исплакнете го со вода.
 - (4) По чистењето, вратете ги сите делови и прицврстете ги на место
3. По секој употреба, повторете ги горните чекори доколку нема млеко во резервоарот за млеко.
 - (1) Исплакнете го резервоарот за млеко со вода.
 - (2) Отстранете го резервоарот за млеко и исплакнете го со вода.
 - (3) Отстранете ја цевката за млеко и исплакнете ја со вода.

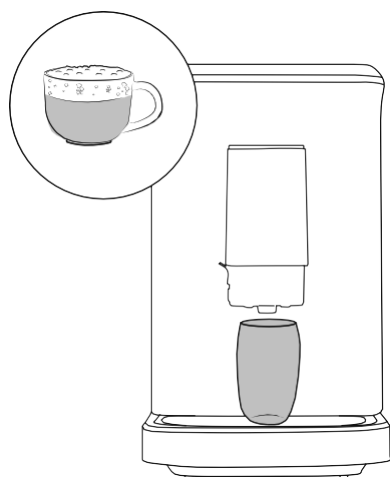

Лате

1. Ставете шолја за кафе под испустот за кафе.
2. Наполнете го резервоарот за млеко со соодветна количина ладно млеко.

ЗАБЕЛЕШКА: Откако ќе се изврши функцијата „лате“, ќе се активира механизмот за заштита од прегревање на грејачот. Ако треба да ја користите функцијата „врела вода“, оставете го апаратот да се излади околу 3–5 минути. Потоа, функцијата „врела вода“ може да се активира.

- (1) Препорачуваме да користите млеко на температура од 5–10 °C, а содржината на протеини во млекото треба да биде најмалку 3%.
- (2) Истурете го млекото во резервоарот за млеко, но не надминувајте ја ознаката „MAX“ на резервоарот за млеко.

3. Вметнете ја цевката за млеко за да биде цврсто поставена на место.
4. Извлечете ја силиконската цевка од капакот на резервоарот за млеко и потоа поврзете ја со елементот за пена и резервоарот за млеко.
5. Притиснете го копчето за лате „☕“ и држете го најмалку 0,2 секунди. Апаратот ќе почне да вари лате.
6. Кога вашето лате ќе се свари, апаратот автоматски ќе влезе во режим на готовност.
7. Притиснете го копчето за лате „☕“ и држете го повторно најмалку 0,1 секунда доколку сакате да ја откажете тековната функција.

БЕЛЕШКИ:

1. По секоја употреба, ако сè уште има млеко во резервоарот за млеко, чувајте го во фрижидер, но силиконската цевка и елементот за млечна пена треба да се исчистат што е можно поскоро.
2. Препорачуваме да користите висока шолја за да спречите излевање или прскање на млечната пена.
 - (1) Отстранете ја силиконската цевка и исплакнете ја со вода.
 - (2) Отстранете го поклопецот на испустот за кафе и исплакнете го со вода.
 - (3) Отстранете го елементот за млечна пена и исплакнете го со вода.
 - (4) По чистењето, вратете ги сите делови и прицврстете ги на место.
3. По секој употреба, повторете ги горните чекори доколку нема млеко во резервоарот за млеко.
 - (1) Исплакнете го резервоарот за млеко со вода.
 - (2) Отстранете го резервоарот за млеко и исплакнете го со вода.
 - (3) Отстранете ја цевката за млеко и исплакнете ја со вода.

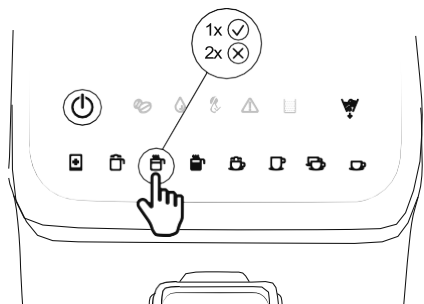
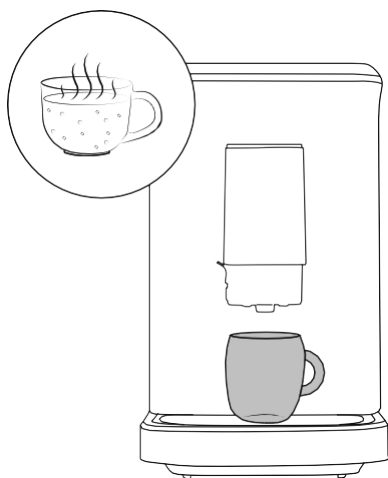

Врела вода

1. Ставете шолја под испустот за кафе.
НАПОМЕНА: Капацитетот на шолјата треба да биде повеќе од 120 ml.
2. Проверете дали отворот за млечна пена е добро затворен.
3. Притиснете го копчето за врела вода „☁“ и држете го најмалку 0,2 секунди. Апаратот ќе почне да прави врела вода.
4. Кога ќе се подготви врелата вода, апаратот автоматски влегува во режим на готовност.
5. Притиснете го копчето за врела вода „☁“ и држете го повторно најмалку 0,1 секунда доколку сакате да ја откажете тековната функција.

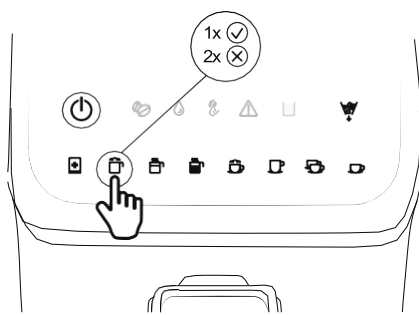
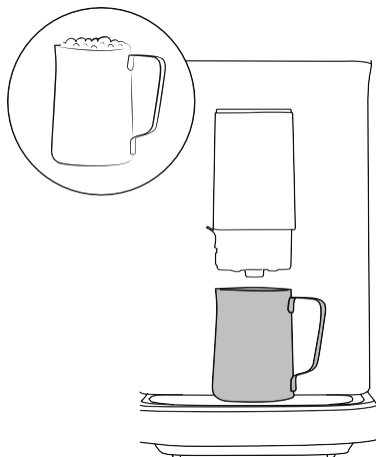

ВНИМАНИЕ! Не допирајте го садот за вода со рацете додека апаратот загрева вода. Бидете внимателни кога ја вадите шолјата за да спречите изгореници бидејќи ќе има уште малку топла пареа од испустот за кафе кога ќе заврши загревањето на водата.



Рачно правење пена

Откако ќе се изврши функцијата „рачно правење пена“, ќе се активира механизмот за заштита од прегревање на грејачот. Ако треба да ја користите функцијата „врела вода“, оставете го апаратот да се излади околу 3–5 минути. Потоа, функцијата „врела вода“ може да се активира.

1. Ставете сад за млеко под испустот за кафе.
НАПОМЕНА: Капацитетот на садот за млеко треба да биде повеќе од 160 ml.
2. Наполнете го резервоарот за млеко со соодветна количина ладно млеко.

- (1) Препорачуваме да користите млеко на температура од 5–10 °C, а содржината на протеини во млекото треба да биде најмалку 3%.
- (2) Истурете го млекото во резервоарот за млеко, но не надминувајте ја ознаката „MAX“ на резервоарот за млеко.
3. Притиснете го копчето за рачно правење пена „“ и држете го најмалку 0,2 секунди. Апаратот ќе почне да ја врши функцијата за рачно правење пена.
4. Кога ќе заврши процесот на правење млечна пена, апаратот автоматски влегува во режим на готовност.
5. Притиснете го копчето за рачно правење пена „“ и држете го повторно најмалку 0,1 секунда доколку сакате да ја откажете тековната функција.

БЕЛЕШКИ:

1. По секоја употреба, ако сè уште има млеко во резервоарот за млеко, чувајте го во фрижидер, но силиконската цевка и елементот за млечна пена треба да се исчистат што е можно поскоро.
2. Препорачуваме да користите висока шолја за да спречите излевање или прскање на млечната пена.
 - (1) Отстранете ја силиконската цевка и исплакнете ја со вода.
 - (2) Отстранете го поклопецот на испустот за кафе и исплакнете го со вода.
 - (3) Отстранете го елементот за млечна пена и исплакнете го со вода.
 - (4) По чистењето, вратете ги сите делови и прицврстете ги на место.
3. По секој употреба, повторете ги горните чекори доколку нема млеко во резервоарот за млеко.
 - (1) Исплакнете го резервоарот за млеко со вода.
 - (2) Отстранете го резервоарот за млеко и исплакнете го со вода.
 - (3) Отстранете ја цевката за млеко и исплакнете ја со вода.

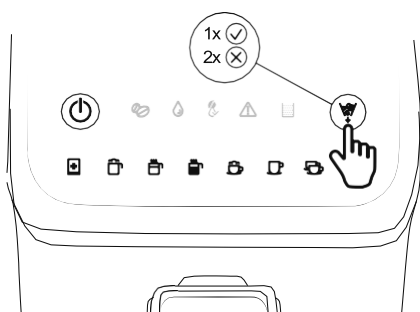
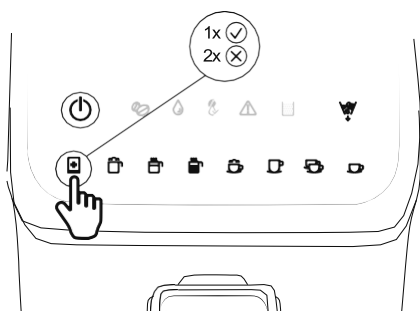
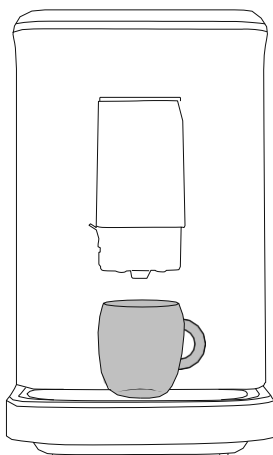

Рачно чистење

1. Ставете шолја под испустот за кафе.
2. Притиснете го копчето за рачно чистење „+” и држете го најмалку 0,2 секунди. Апаратот ќе го започне циклусот рачно чистење.
3. По чистењето, апаратот автоматски влегува во режим на готовност.
4. Притиснете го копчето за рачно чистење „+” и држете го повторно најмалку 0,1 секунда доколку сакате да ја откажете тековната функција .

Празнење на преостанатите зрна кафе

* Оваа функција се користи за празнење на зрната во садот за кафе. Користете ја внимателно за да избегнете создавање отпад.

1. Притиснете го копчето за празнење „↓+” и држете го најмалку 1 секунда. Апаратот ќе го започне процесот на празнење. Во тоа време, сијаличката за празнење „↓+” постојано ќе свети додека другите функционални сијалички се исклучени.
2. Извадете го садот за собирање остатоци и испразнете го меленото кафе во него.
3. Кога процесот ќе заврши, апаратот автоматски влегува во режим на готовност.
4. Притиснете го копчето за празнење „↓+” и држете го повторно најмалку 0,3 секунди доколку сакате да ја откажете тековната функција.

ЗАБЕЛЕШКА: Процесот на празнење трае само 15 секунди секој пат. Повторете ја горната операција ако во садот останале многу зрна кафе.

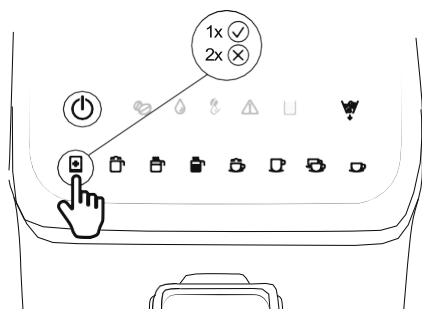

Режим за штедење енергија

1. Притиснете го копчето за напојување „⏻” и држете го најмалку 0,2 секунди; апаратот влегува во режим на мирување. Во тоа време, сите сијалички се исклучуваат и сите функции се неактивни.
2. Апаратот ќе влезе во режим на мирување ако не работи во рок од 28 минути. Во тоа време, сите сијалички се исклучуваат и сите функции се неактивни.
3. За време на режимот на мирување, притиснете го копчето за напојување „⏻” и држете го најмалку 0,2 секунди. Апаратот ќе изврши самопроверка, ќе се загрее и ќе се врати во режим на готовност.

БЕЛЕШКИ:

- (1) Кога апаратот е постојано под напон, притиснете го копчето за напојување „⏻” и држете го најмалку 0,2 секунди за да го вклучите апаратот по повеќе од 4 часа неактивност. Ќе се активира функцијата за автоматско чистење на апаратот.
- (2) Ако апаратот е исклучен, функцијата за автоматско чистење ќе се активира откако ќе го притиснете копчето за напојување „⏻” и држете го најмалку 0,2 секунди.
- (3) Видете го делот „Вклучување и предзагревање“ за повеќе детали.

Поставување на дозирање кафе и млеко

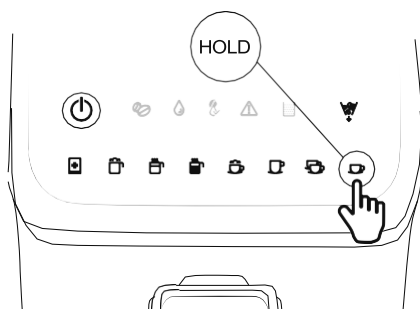

1. Поставување на количината на дозирање кафе:

Кога апаратот ќе почне да испушта кафе, притиснете го копчето на избраната функција и држете го 2 секунди. Ќе се огласи звучен сигнал и соодветната сијаличка на избраната функција трепка. Во тоа време, апаратот влегува во режим за поставување на количината на дозирање кафе. Штом кафето во шолјата го достигне потребното ниво, отпуштете го копчето. Потоа, апаратот престанува да работи и се складира новопоставената количина за дозирање кафе.

Опсегот на количината на дозирање кафе е како што следува:

- (1) Една шолја еспресо: 30-100 мл
- (2) Две шолји еспресо: (30-100 ml)* 2
- (3) Американско: 110-180 мл

2. Поставување на количината на дозирање млеко:

Кога апаратот ќе почне да испушта млеко, притиснете го го копчето на избраната функција и држете го 2 секунди. Ќе се огласи звучен сигнал и соодветната сијаличка на избраната функција трепка. Во тоа време, апаратот влегува во режим за поставување на количината на дозирање млеко. Штом млекото во шолјата го достигне потребното ниво, отпуштете го копчето. Потоа, апаратот престанува да работи и се складира новопоставената количина за дозирање млеко.

Поставувањето на количината на дозирање млеко се однесува само на функциите на „капучино“ и „лате“.

Опсегот на количината на дозирање млеко е како што следува:

- (1) **Капучино** : Кафе: 30-100 мл + Млеко: 10-40 секунди
- (2) **Лате** : Кафе: 30-100 мл + Млеко: 10-40 секунди.

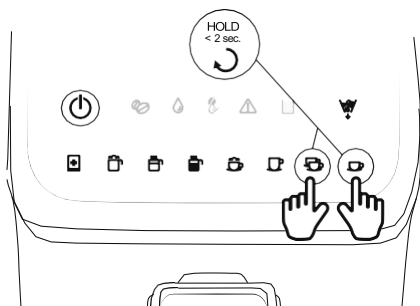

Враќање на фабричките поставки

Истовремено притиснете ги копчињата за една шолја еспресо „☕“ и две шолји еспресо „☕☕“ и држете ги 2 секунди; сите параметри ќе се вратат на фабричките стандардни поставки.

ЧИСТЕЊЕ И ОДРЖУВАЊЕ

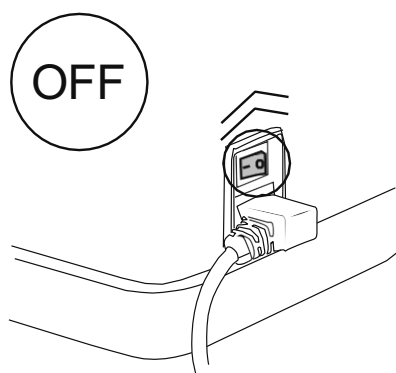
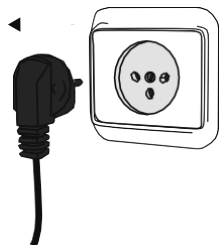

ВНИМАНИЕ! Исклучете го апаратот пред да го чистите и оставете го апаратот целосно да се излади. За заштита од електричен удар, не потопувајте го кабелот, приклучокот или единицата во вода или течност. Исклучете го апаратот од струја после секоја употреба.

1. Избришете ја надворешната површина на производот со мека влажна крпа за да ги отстраните дажките, но избегнувајте да користите абразивни сунѓери за чистење бидејќи тие ќе го изгребат производот. Не користете алкохол или растворувачи за чистење.
2. Може да се насоберат капки вода во пределот над садот за цедење или работната маса за време на подготовката. За да го контролирате капењето, избришете ја областа со чиста, сува крпа по секоја употреба на производот.
3. Не мијте ги елементот за вриење, резервоарот за вода, резервоарот за млеко, садот за цедење, решетката за цедење, внатрешниот сад за цедење, садот за собирање остатоци и вратничката во машина за миење садови.
4. Испразнете ја водата од решетката за цедење и садот за цедење и талогот од кафето од внатрешниот сад за цедење и од садот за собирање остатоци и темелно исчистете ги овие делови.
5. Исчистете ги деловите следејќи го описот и работата како што следува:

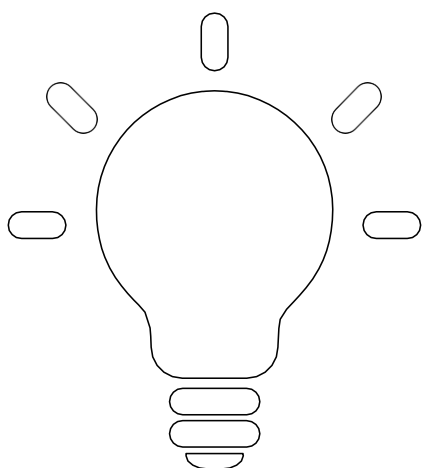







Совети за кафе со одличен вкус

1. Неопходно е кафематот да биде чист за правење вкусно кафе. Потребно е редовно да го чистите кафематот како што е наведено во делот „**ЧИСТЕЊЕ И ОДРЖУВАЊЕ**“. Секогаш користете свежа вода на собна температура кога подготвувате кафе.
2. Чувајте го неискористеното мелено кафе на ладно и суво место. Откако ќе отпакувате нова кесичка мелено кафе, повторно затворете ја цврсто и чувајте ја во фрижидер за да ја задржи свежината.

Отстранлив дел	Кога да се чисти	Како да се чисти
Сад за собирање остатоци	<p>За една шолја еспресо, лате и капучино, чистете еднаш на секои 8 циклуси на подготовка.</p> <p>За две шолји еспресо, чистете еднаш на секои 4 циклуси на варење.</p> <p>Препорачуваме да го исчистите истиот ден доколку не е користен подолго време</p>	<ol style="list-style-type: none"> 1. Отворете ја вратничката. 2. Отстранете го садот за собирање остатоци. 3. Испразнете го кафето од садот за собирање остатоци. 4. Исплакнете го садот за собирање остатоци под вода од чешма. 5. Поставете го садот за собирање остатоци во апаратот. 6. Затворете ја вратничката и чистењето е завршено.
Елемент за вриење вода	<p>За една чаша еспресо, лате и капучино, чистете еднаш на секои 8 циклуси на подготовка.</p> <p>За две шолји еспресо, чистете еднаш на секои 4 циклуси на варење.</p> <p>Препорачуваме да го исчистите истиот ден доколку не е користен подолго време.</p>	<ol style="list-style-type: none"> 1. Отворете ја вратничката. 2. Отстранете го елементот за вриење. 3. Исплакнете го елементот под вода од чешма. 4. Поставете го елементот во апаратот. 5. Затворете ја вратничката и чистењето е завршено.
Резервоар за вода	Еднаш секој недела	<ol style="list-style-type: none"> 1. Отстранете го резервоарот за вода од кафематот. 2. Исплакнете го резервоарот за вода под вода од чешма.

Отстранлив дел	Кога да се чисти	Како да се чисти
Резервоар за млеко	По секоја употреба	<ol style="list-style-type: none"> 1. Отстранете ја цевката за поврзување од апаратот по секоја употреба. 2. Исплакнете го резервоарот за млеко под вода од чешма. 3. Складирајте го резервоарот за млеко соодветно по чистењето.
Елемент за правење млечна пена	По секоја употреба	<ol style="list-style-type: none"> 1. Отстранете го капакот за испуст на кафе. 2. Извадете го елементот за пена од испустот за кафе. 3. Исплакнете го елементот под вода од чешма. 4. Поставете го елементот за пена, проверете дали е цврсто и правилно на место и дека делот со приклучокот е на левата страна. 5. Вратете го капакот за испуст на кафе и чистењето е завршено.
Сад за цедење	Празнете го садот за цедење секој ден и чистете го еднаш неделно	<ol style="list-style-type: none"> 1. Отстранете го садот за цедење. 2. Додадете малку средство за садови и исплакнете го садот за цедење под вода од чешма. 3. По чистењето, повторно поставете садот за цедење.

Отстранлив дел	Кога да се чисти	Како да се чисти
Мелница	Чистете ја еднаш секоја недела	<ol style="list-style-type: none"> 1. Свртете го тркалцето за избор на финост на мелење спротивно од стрелките на часовникот . 2. Отстранете го внатрешното тркалцето за мелење вртејќи го спротивно од стрелките на часовникот . 3. Исчистете го тркалцето за мелење со четката за чистење и отстранете го меленото кафе измеѓу. 4. Исчистете ја комората за мелење со четката за чистење. 5. Не го враќајте веднаш тркалцето за мелење, туку прво повторно вратете го тркалцето за избор на финост на мелење, внимавајќи да е цврсто на своето место. 6. Притиснете го тркалцето за мелење. 7. Оставете ја мелницата да работи за да го отстраните преостанатиот прав во комората за мелење (повторете ги чекорите 3 и 4 ако останало кафе во прав.) 8. Свртете го тркалцето за избор на финост на мелење спротивно од стрелките на часовникот . 9. Монтирајте го тркалцето за мелење вртејќи го во насока на стрелките на часовникот. 10. Свртете го тркалцето за избор на финост на мелење во насока на стрелките на часовникот и чистењето е завршено.

Отстранлив дел	Кога да се чисти	Како да се чисти
Испуштање прав канал	Проверете тоа еднаш а недела	<p>Метод 1:</p> <p>1. Истовремено притиснете ги копчето „Празнење на зрната кафе“  и копчето „Една шолја еспресо“  и држете ги 2 секунди. Нивните соодветни сијалички трепкаат и вратничката се отвора</p>  <p>2. Отворете ја вратничката и употребете чепкалка за да го разлабавите заглавеното мелено кафе во каналот за испуштање кафе во прав. Потоа, затворете ја вратата кога меленото кафе ќе падне .</p> <p>3. Истовремено притиснете ги копчето „Празнење на зрната кафе“  и копчето „Една шолја еспресо“  и држете ги повторно најмалку 0,3 секунди. Нивните соодветни сијалички се гаснат, а вратничката се затвора.</p> <p>Метод 2:</p> <p>Ако има неколку преостанати зрна кафе во кутијата со зрна, притиснете го и задржете го копчето „Празнење на зрната кафе“  и држете го најмалку една секунда. Апаратот ќе продолжи да работи додека не се ослободи меленото кафе што го блокира каналот за испуштање кафе во прав. Потоа, апаратот се враќа во нормален режим на работа.</p> <p>ЗАБЕЛЕШКА: Ако меленото кафе станува очигледно пофино за време на употребата на апаратот или ако кафето што останала по завршувањето на процесот на варење е помалку, проверете дали е блокиран каналот за испуштање кафе во прав. Каналот за испуштање кафе во прав треба да се чисти еднаш неделно.</p>

Отстранлив дел	Кога да се чисти	Како да се чисти
<p>Основа на елементот за вриење вода</p>	<p>Проверете го еднаш неделно</p>	<p>Исчистете го остатокот од кафе околу основата со четка</p>
<p>Држач на елементот за вриење вода</p>	<p>Проверете го еднаш неделно</p>	<ol style="list-style-type: none"> 1. Кога апаратот е вклучен, истовремено притиснете ги копчето за рачно чистење „☒” и копчето за две шолји еспресо „☕” и држете ги 1 секунда за да влезете во режимот за чистење на мртвиот агол на елементот за вриење. 2. Откако ќе влезете во режимот за чистење на елементот, елементот ќе се помести кон дното. 3. Откако ќе се отвори вратничката (апаратот останува во безбедносна заштитна состојба), мртвиот агол на елементот може да се исчисти. 4. Кога ќе завршите со чистењето, затворете ја вратничката на елементот за вриење 5. Истовремено притиснете ги копчето за рачно чистење „☒” и копчето за две шолји еспресо „☕” и држете ги 1 секунда за да излезете од режимот за чистење.

Рачно чистење на елементот за вриење вода и елементот за млечна пена



Наполнете го резервоарот за вода со соодветна количина вода на собна температура, но не надминувајте го нивото MAX. Потоа, затворете го капакот на резервоарот за вода.





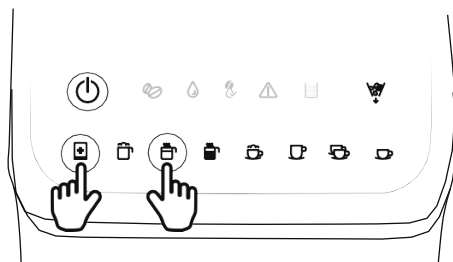

1. Инсталирајте го елементот за вриење вода во комората за подготовка на апаратот и затворете ја вратничката на комората на елементот.
2. Ставете ја решетката за цедење на садот за цедење и ставете чаша (сад) на решетката за цедење.
3. Активирајте ја функцијата „Рачно чистење“ за чистење на системот за вриење и каналот за млечна пена. По предзагревањето, сите функционални сијалички постојано ќе светат, а апаратот влегува во режим на готовност. Притиснете го копчето за рачно чистење „“ и држете го најмалку 0,2 секунди. Апаратот ќе влезе во режим на рачно чистење.

ЗАБЕЛЕШКА: Ако треба да се исчисти каналот за млечна пена, монтирајте го резервоарот за млеко и наполнете го резервоарот за млеко со чиста вода наместо млеко. Ако каналот за млечна пена не треба да се чисти, цврсто затворете го приклучокот за млечна пена.

4. По чистењето, апаратот автоматски влегува во режим на готовност.
5. Отворете ја вратничката од комората на елементот за вриење вода и исчистете го талогот од кафе во елементот за вриење со четка.











Отстранување бигор

1. Кога истовремено трепкаат индикаторите за врела вода „“ и рачно чистење „“, треба да го исчистите апаратот од бигор.
2. Наполнете го резервоарот за вода со вода и средство за отстранување бигор до нивото MAX како што е наведено на резервоарот за вода (односот на вода и средство за отстранување бигор е 4:1; за повеќе детали, погледнете ги упатствата на отстранувачот на бигор; „користете средство против бигор наменет за домаќинства“). Може да користите и лимонска киселина наместо средство за отстранување бигор (сооднос 100:3 вода: лимонска киселина).
3. Ставете сад (шолја) на решетката за цедење.
4. Истовремено притиснете ги копчето за врела вода „“ и копчето за рачно чистење „“ и држете ги 1 секунда. Апаратот го започнува процесот на отстранување бигор.
5. Целата постапка за отстранување бигор трае околу 10 минути. Осумте (8) функционални сијалички полека трепкаат од лево кон десно.
6. Откако ќе заврши чистењето, сијаличките за врела вода „“ и рачно чистење „“ престануваат да трепкаат.



ЗАБЕЛЕШКА: Кога ќе заврши чистењето, бројачот на циклуси на варење кафе ќе се ресетира на нула и ќе се рестартира броењето. Известувањето за чистење бигор ќе се појави кога апаратот повторно ќе свари вкупно 500 циклуси кафе.

РЕШАВАЊЕ ПРОБЛЕМИ

Проблем	Причина	Решение
Трепка сијаличката за вода "☰".	Нема доволно вода во резервоарот за вода.	1. Наполнете го резервоарот за вода. 2. Контактирајте го овластениот сервис ако проблемот не може да се реши.
Трепка сијаличката за предупредување "⚠".	Не се правилно поставени тркалцето за избор на финост на мелење, вратничката и внатрешниот сад за цедење.	1. Правилно инсталирајте го тркалцето за мелење, вратничката и внатрешниот сад за цедење. 2. Контактирајте го овластениот сервис ако проблемот не може да се реши.
Постојано свети сијаличката за предупредување "⚠".	Елементот за вриење вода или внатрешниот сад за цедење не е правилно поставен.	1. Правилно инсталирајте го елементот или внатрешниот сад за цедење. 2. Контактирајте го овластениот сервис ако проблемот не може да се реши.
Постојано свети сијаличката за недостаток на кафе "☉".	Нема доволно зрна кафе во садот за кафе.	Наполнете го садот со зрна кафе и потоа вклучете ја машината за кафе за да сварите кафе. Потоа ќе се исклучи предупредувањето.
Постојано свети сијаличката за полн сад за собирање остатоци "☰".	Садот за собирање остатоци треба да се исчисти.	1. Отстранете го садот за собирање остатоци и внатрешниот сад за цедење и исчистете го. По 2 секунди, сијаличката за полн сад за собирање остатоци "☰" ќе се исклучи. 2. Контактирајте го овластениот сервис ако проблемот не може да се реши.
Постојано свети сијаличката за чистење на елементот за вриење вода "☉".	Елементот за вриење вода треба да се исчисти.	1. Отстранете го елементот за вриење. По 2 секунди, сијаличката за чистење на елементот "☉" ќе се исклучи. 2. Контактирајте го овластениот сервис ако проблемот не може да се реши.

Пробле м	Причи на	Решени е
Истовремено трепкаат сијаличките за една шолја еспресо „  “ и за предупредување „  “	Моторот за мелење на работи нормално.	1. Исклучете и рестартирајте го апаратот. 2. Контактирајте го овластениот сервис ако проблемот не може да се реши.
Трепка сијаличката за врела вода „  “	Се активира механизмот за заштита од прегревање грејачот.	1. Ако сакате да ја користите функцијата „врела вода“, почекајте апаратот да се олади 3–5 минути. Потоа, функцијата „врела вода“ може да се активира.
Истовремено трепкаат сијаличките за недостаток на кафе „  “ и за предупредување „  “	Апаратот има изведено 16 последователни циклуси на мелење зрна, а времето за секо мелење било пократко од 5 минути. Млинот треба да се олади 5 минути. За тоа време, сите функции се неактивни. .	1. Апаратот ќе мирува 5 минути. Алтернативно, исклучете го апаратот и рестартирајте го. 2. Контактирајте го овластениот сервис ако проблемот не може да се реша.
Истовремено трепкаат сијаличките за врела вода „  “ и за предупредување „  “.	Мерачот на проток нема сигнал, а пуштањето вода е абнормално.	1. Наполнете вода во резервоарот за вода. 2. Контактирајте го овластениот сервис ако проблемот не може да се реши.
Истовремено трепкаат сијаличките за лате „  “ и за предупредување „  “	Елементот на прекинувачот нема сигнал и моторот за вриење не работи нормално.	1. Исклучете го апаратот и рестартирајте го. 2. Контактирајте го овластениот сервис ако проблемот не може да се реши.
Не е густ кајмакот.	Меленото кафе е прекрупно.	Свртете го копчето за мелење во насока на стрелките на часовникот за да ја изберете соодветната поставка.

Проблем	Причина	Решение
	Видот на зрна кафе не е соодветен.	Користете зрна кафе соодветни за еспресо.
Кафето излегува полека или излегува капка по капка.	Кафето е префино смелено.	Свртете го копчето за мелење спротивно од стрелките на часовникот за да ја изберете соодветната поставка.
Апаратот не може да се вклучи.	Приклучокот за напојување не е добро ставен во штекерот	Правилно поврзете го приклучокот за напојување во штекерот и приклучокот на апаратот.
	Изворот на струја не е правилно поврзан.	Поврзете ја машината со изворот на струја.
	Копчето за вклучување/исклучување не е вклучено.	Притиснете го копчето за вклучување/исклучување.
Не може да се отстрани елементот за вриење вода.	Апаратот не е исклучен правилно.	Исклучете ја машината и потоа вклучете ја повторно за да го ресетирате елементот. Контактирајте го овластениот сервис ако проблемот не може да се реши.
	Елементот за блокиран.	Контактирајте го овластениот сервис.
Млечната пена е преобемна или прска од отворот за млеко.	Млекото не е доволно ладно или млекото кое се користи не е соодветно за правење пена.	Препорачуваме да се користи млеко на температура од 5–10 °C и со содржина на протеини од најмалку 3%.
	Елементот за млечна пена е превалкан.	Исчистете го елементот за млечна пена .

Проблем	Причина	Решение
Истовремено се осветлени сијаличките за полн сад за остатоци и за чистење на елементот за вриење вода .	Можеби сте го испразниле садот за собирање остатоци и сте го исчистиле елементот за вриење вода додека кафематот бил исклучен.	Секогаш празнете го садот за собирање остатоци и исчистете го елементот за вриење додека е вклучен кафематот. Вратете ги двата дела по најмалку 3 секунди.
Садот за собирање остатоци не е полн, но апаратот покажува дека треба да се испразни садот или да се исчисти елементот за вриење вода.	Бројачот не бил ресетиран откако се испразнил садот за собирање на остатоци или откако бил исчистен елементот за вриење.	Откако ќе го вратите садот за собирање остатоци или елементот за вриење, секогаш чекајте околу 3 секунди за да се осигурите дека бројачот е вратен на нула. Секогаш празнете го садот за собирање остатоци и исчистете го елементот за вриење кога е вклучен кафематот. Бројачот нема да се ресетира ако се испразни садот за собирање остатоци или ако се исчисти елементот за вриење кога кафематот е исклучен.
Кафематот ги меле зрната кафе, но не излегува кафе од мелницата.	Проверете ги печените зрна кафе дали имаат некакво масло на површината. Каналот за испуштање кафе во прав може да се блокира доколку зрната кафе се влажни или ако имаат масло на нивната површина.	<ol style="list-style-type: none"> 1. Истовремено притиснете ги копчето за „празнење на зрната кафе“  и копчето „една шолја еспресо“  и држете ги 2 секунди. Ќе се отвори вратничката, а нивните соодветни сијалички ќе трепкаат. 2. Откако ќе се отвори вратничката, користете ја четката за чистење за да го разлабавите меленото кафе во каналот за испуштање кафе во прав, а потоа затворете ја вратничката кога меленото кафе ќе падне . 3. Истовремено притиснете ги копчето „Празнење на зрната кафе“  и копчето „Една шолја еспресо“  и држете ги повторно најмалку 0,3 секунди. Нивните соодветни сијалички се гаснат, а вратничката се затвора
Кафематот испушта силен звук.	Нормално е кафематот да прави бучава за време на работењето.	Ако кафематот почне да испушта необичен звук, подмачкајте го системот за вриење и контактирајте го овластениот сервис.

Оваа опрема е означена во согласност со Европската директива 2012/19/ЕС за отпадна електрична и електронска опрема – ОЕЕЕ. Директивата ги одредува условите за собирање и управување со отпадна електрична и електронска опрема, на сила во целата Европска унија.

ЖИВОТНА СРЕДИНА

На крајот на животниот циклус на апаратот, не фрлајте го со отпадот од домаќинството. Однесете го во овластен центар за рециклирање. Со тоа ја зачувувате животната средина.

ГАРАНЦИЈА И ПОПРАВКИ

За повеќе информации или во случај на проблеми, контактирајте го центарот за услужување клиенти на Горење во вашата земја (телефонскиот број наведен во Меѓународниот гарантен лист). Ако не постои таков центар во вашата земја, контактирајте го локалниот дилер на Горење или одделот за мали домашни апарати на Горење.

Само за лична употреба!

ГОРЕЊЕ
ВИ ПОСАКУВА УБАВИ МОМЕНТИ ПРИ КОРИСТЕЊЕ НА
ВАШИОТ АПАРАТ.

gorenje
Life Simplified

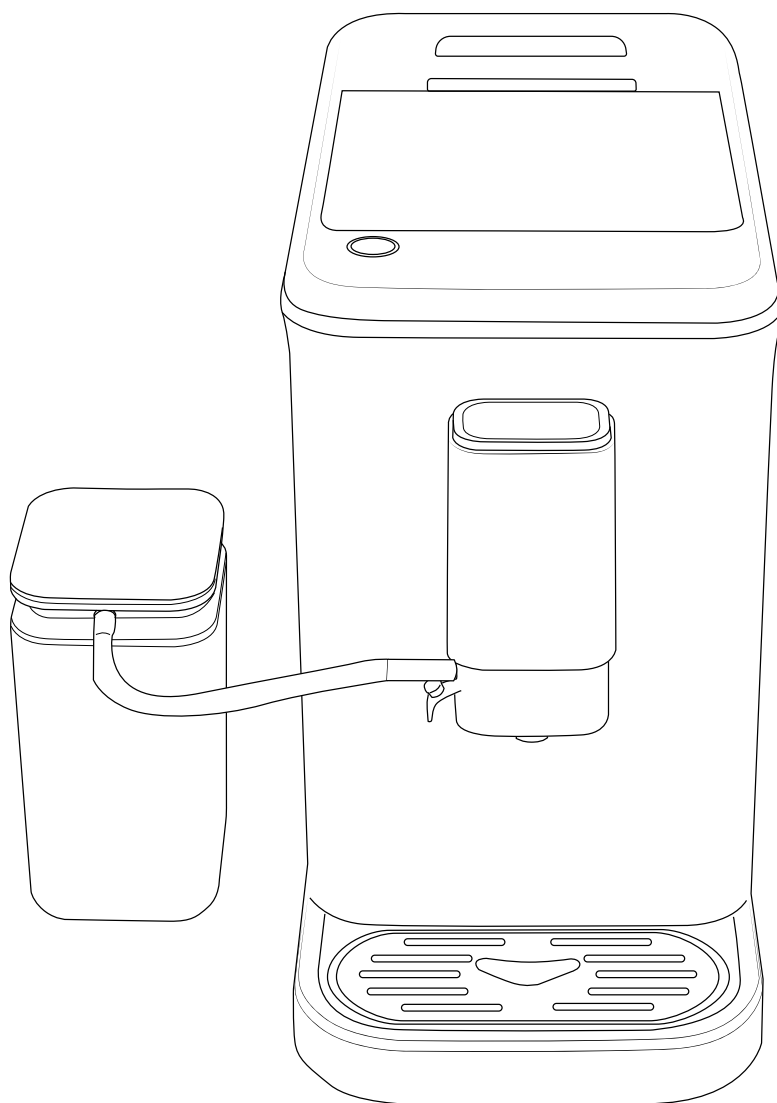

COFFEE MACHINE
GFACTM20S

IMPORTANT SAFEGUARDS

When using electrical appliances, basic precautions should always be observed, including the following:

1. Before using, check that the voltage in your mains corresponds to the data shown on the appliance nameplate.
2. If the supply cord is damaged, it must be replaced by the manufacturer, its service agent, or a similarly qualified person in order to avoid a hazard.
3. The machine should not be used by children younger than 8 years old.
This machine can be used by children aged from 8 years and above and by persons with reduced physical, sensory or mental capabilities or lack of experience and knowledge if they have been given supervision or instruction concerning use of the machine in a safe way and if they understand the hazards involved. Cleaning and user maintenance shall not be made by children unless they are older than 8 and supervised. Keep the machine, its accessories and its cord out of the reach of children aged less than 8 years. Children should be supervised to ensure that they do not play with the machine.
4. Cleaning and user maintenance shall not be made by children unless they are supervised.
5. To disconnect, turn any control to "OFF" and remove the plug from the wall outlet. Always hold the plug; never pull the cord.
6. Unplug from outlet when not in use and before cleaning. Allow to cool before installing or removing parts, and before cleaning the appliance.
7. Any use of accessories not recommended by the appliance manufacturer may result in fire, electric shock, or injury to persons.
8. Do not use outdoors.
9. Do not use the appliance for other than intended use.
10. Do not let the cord hang over the edge of a table or a counter or touch a hot surface.
11. Do not place on or near a hot gas or electric burner, or in a heated oven.
12. Do not let the coffee machine operate without water.
13. To protect against fire, electric shock, and injury to persons, do not immerse cord, plug, or in water or other liquid.
14. Do not place a hot container on a hot or cold surface.
15. The container is designed for use with this appliance. It must never be used on a range top (cooking hob).
16. Do not clean the container with cleansers, steel wool pads, or other abrasive material.
17. Be careful not to get burned by steam during the brewing cycles.
18. Some parts of appliance are hot when operated. Do not touch them with your hands. Use handles or knobs only.
19. The appliance must not be immersed in any liquid.
20. This machine is intended for normal household use only. It is not intended for use in environments such as staff kitchens of shops, offices, farms or other work environments.
21. Warning of potential injury from misuse.
22. The heating element surface may still be hot after use.
23. The coffee machine may not be placed in a cabinet when in use.
24. Switch off the appliance and disconnect from power supply before changing accessories or approaching parts that move when in use.
25. CAUTION: In order to avoid a hazard due to inadvertent resetting of the thermal cut-out, this appliance must not be powered through an external switching device, such as a timer, or connected to a circuit that is regularly switched on and off by the utility.
26. Always disconnect the appliance from power supply if it is left unattended and before assembling, disassembling, or cleaning.
27. Follow the instructions above, including the instructions in the section "CLEANING AND MAINTENANCE".
28. Save these instructions.

KNOW YOUR COFFEE MAKER

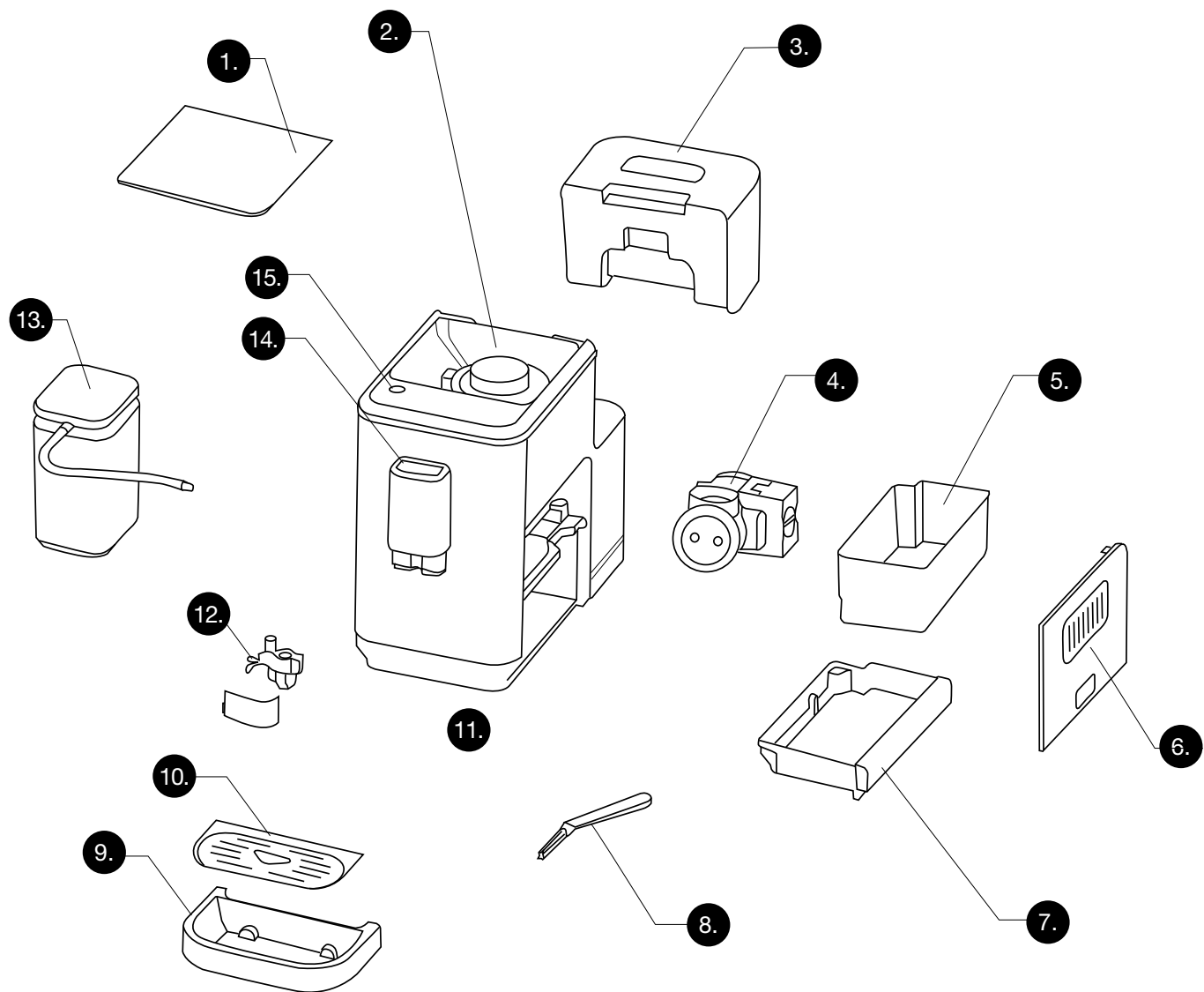

- 1. Bean box cover
- 2. Grind setting knob
- 3. Water tank
- 4. Brewer
- 5. Residue collection container
- 6. Door
- 7. Inner drip tray
- 8. Cleaning brush
- 9. Drip tray
- 10. Drip plate
- 11. Coffee outlet cover
- 12. Milk frother
- 13. Milk tank
- 14. Coffee outlet
- 15. Control panel

CONTROL PANEL

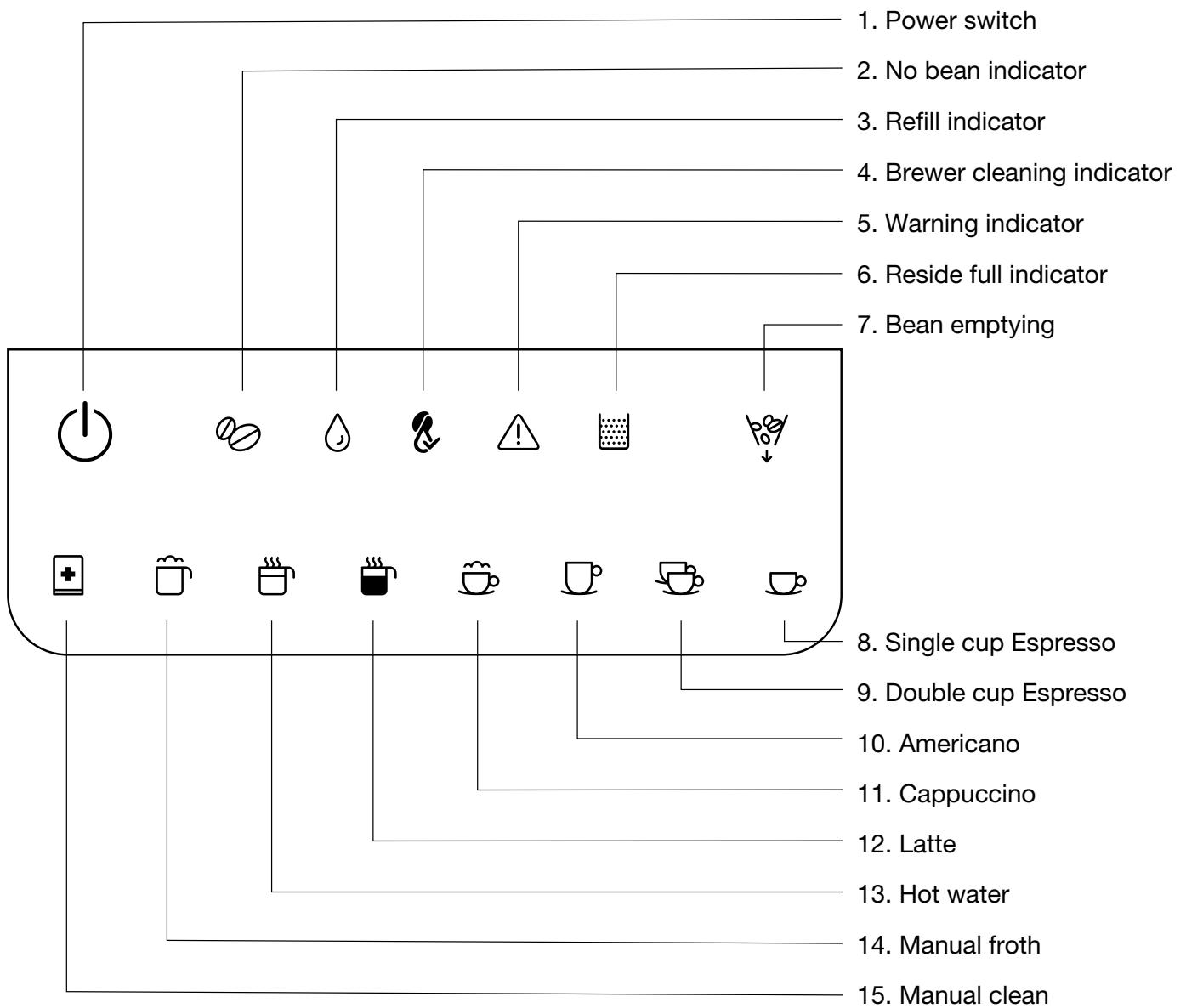

BEFORE THE FIRST USE

Check that all accessories are complete, and that the unit is not damaged. Check and understand all the parts and their functions. We recommend keeping the original packaging for future use. Then, follow the instructions below.

Before using for the first use, please remove the water tank, milk tank, brewer, and milk frother, and rinse them with clean water.

Check and make sure all the removable parts are correctly and firmly installed:

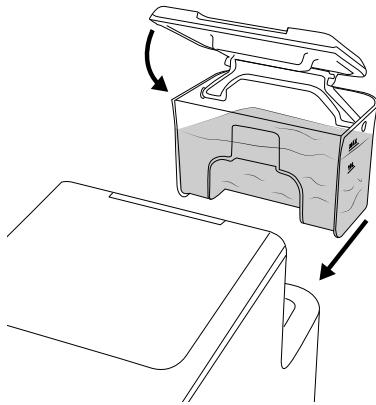

1. Water tank:

Fill the water tank with fresh water up to the Max mark. Install it into the unit and make sure it is properly placed. Close the water tank lid.

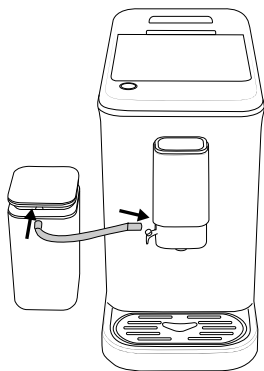

2. Milk tank:

1. Insert the milk tube into the hole of the milk frother at the side of the coffee outlet.
2. Insert the other end of the milk tube into the milk tank lid.
3. Install the milk tank and milk tank lid, making sure they are firmly in place.
4. The milk tube can be folded. Please install it firmly if it is loose.

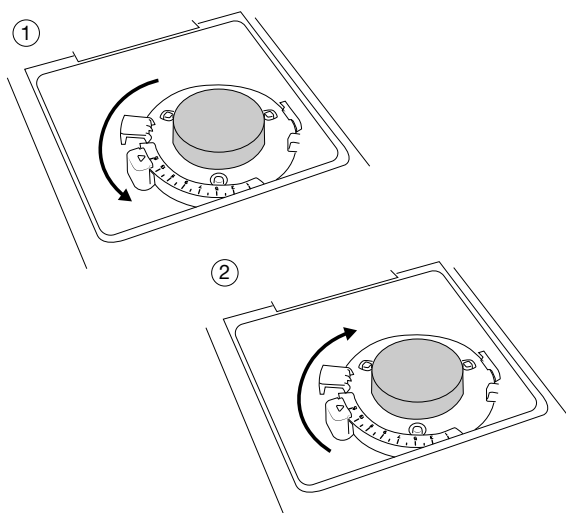

3. Grind setting knob

1. Turn the grind setting knob bracket counterclockwise to the leftmost position.
2. Cover the grind setting knob according to the specified position.
3. Select the grinding setting by turning the knob clockwise.

NOTE: When a new coffee machine is used for the first time, we suggest selecting a grind setting higher than 8. The grind setting can be adjusted in the range from 1 (finest) to 15 (coarsest). The number on the grind setting knob indicated by the arrow is the actual selected grind setting.

CAUTION!

We suggest adjusting the grind setting one notch at one time to avoid any damage.

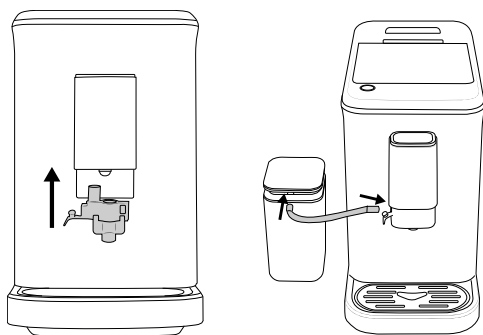

4. Milk frother

1. Open the coffee outlet cover and make sure the milk frother is installed firmly in place.
2. If the milk frother is properly installed, please close the coffee outlet cover and insert the connecting tube.
3. Insert the other end of the connecting tube into the milk tank.

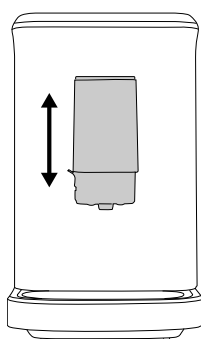

5. Adjusting the height of the coffee outlet

1. The height of the coffee outlet can be adjusted between 85 and 115 mm.

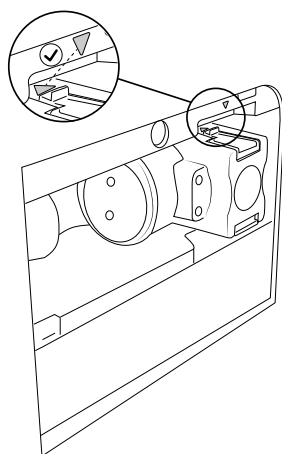

6. Brewer

1. Open the door and check whether the brewer is properly installed and firmly in place.
 - A. Check whether the arrow of the brewer is aligned with the arrow of the upper bracket.
 - B. An audible click indicates that the brewer is correctly assembled.
 - C. The warning indicator “ \triangle ” will be constantly lit if the brewer is not installed in place.
2. Close the door.
 - A. The whole door and body are on the same horizontal plane.
 - B. The warning indicator “ \triangle ” will flash if the door is not closed properly.

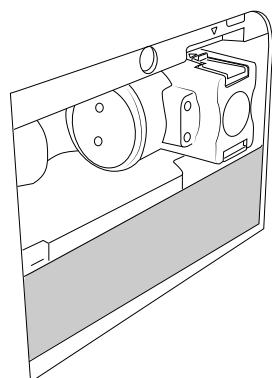

7. Inner drip tray and residue collection container

1. Open the door and check whether the drip tray is installed in place.
2. Open the door and check whether the residue collection container is installed in place.
3. If the inner drip tray is not correctly installed, the warning indicator “ \triangle ” will flash. The appliance cannot operate if there is foreign object at the front of the residue collection container.

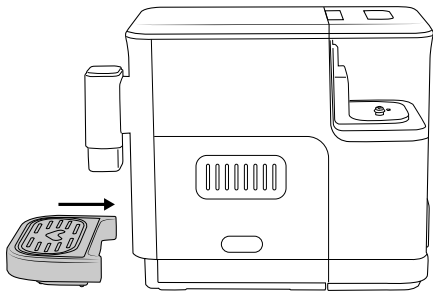

8. Drip plate

1. Place the drip plate on the drip tray. The drip plate must be correctly installed so that the container can be placed on it for holding coffee, milk, or hot water.
2. Insert the drip tray into the appliance.

NOTE: The drip tray collects the water from the dispensing spout during each rinse & self-cleaning, as well as coffee that might be spilled during brewing. Therefore, clean and empty the drip tray every day.

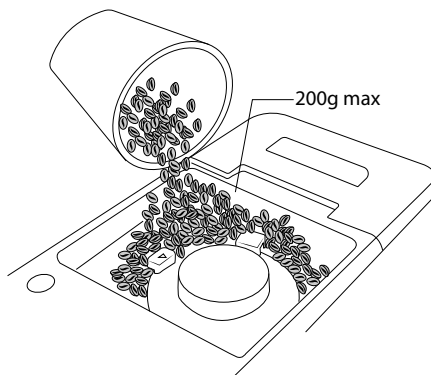

9. Fill the bean box

with a suitable amount of fresh coffee beans, 200 g, and close the bean box cover.

CAUTION!

If the grinding blade is removed, please make sure that the grinding blade has been correctly reinstalled before filling the bean box with coffee beans.

OPERATION

This appliance is a multifunctional coffee machine. It has the functions of “Single cup espresso”, “Double cup espresso”, “Americano”, “Cappuccino”, “Latte”, “Hot water”, “Manual froth”, “Manual clean”, and “Bean-emptying”.

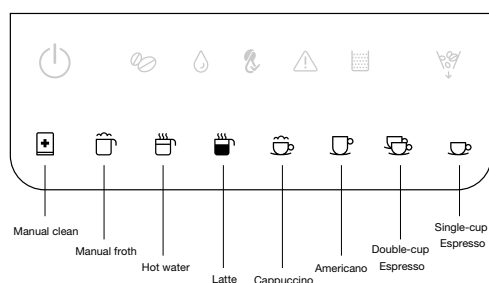

* The appliance will automatically perform a cleaning cycle each time it is started to prepare for operation.

* The coffee will come out drip by drip at the beginning (2–3 seconds after the brewing starts) and at the end (6–8 seconds before brewing is completed) of the brewing process. This is normal.

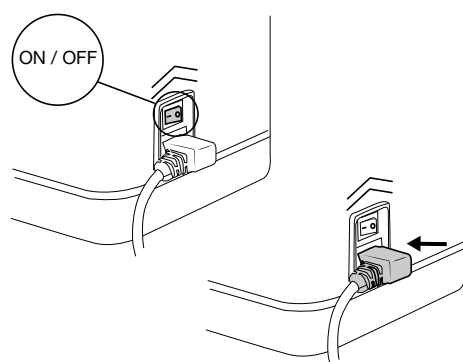

Power on and Preheat

1. Connect the appliance to power mains with suitable rated voltage and press the on/off button at the back of the appliance.
2. Press the power switch “⏻” for at least 0.3 second. Its corresponding indicator flashes, and the appliance enters into self-check status.
NOTE: Please refer to the section of “TROUBLESHOOTING” if there is a warning.

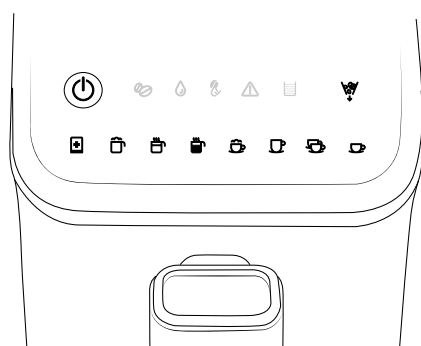
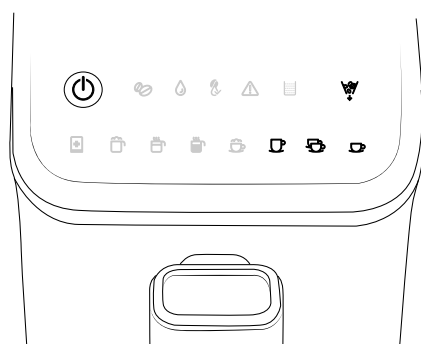

3. Place a container (cup) under the coffee outlet.
4. The Manual clean “⊕” lights up and the Power switch indicator “⏻” flashes. Then, the appliance enters the preheating stage and the auto-clean mode.
5. After the preheating of the coffee boiler is completed, the indicators of Single-cup Espresso “☕”, Double-cup Espresso “☕☕”, Americano “☕” and Bean-emptying “☕” will light up, and the appliance can be operated normally.
6. During the preheating of the steam boiler, the indicators of Cappuccino “☕☕”, Latte “☕☕”, Hot water “☕☕”, Manual froth “☕☕”, and Manual clean “⊕” will flash, which means the appliance cannot be operated. When preheating of the steam boiler is completed, the functional indicators will be constantly lit and the appliance can be operated normally.
7. All functional indicators will be constantly lit when all preheating stages are completed. Then, the appliance will enter the standby mode.

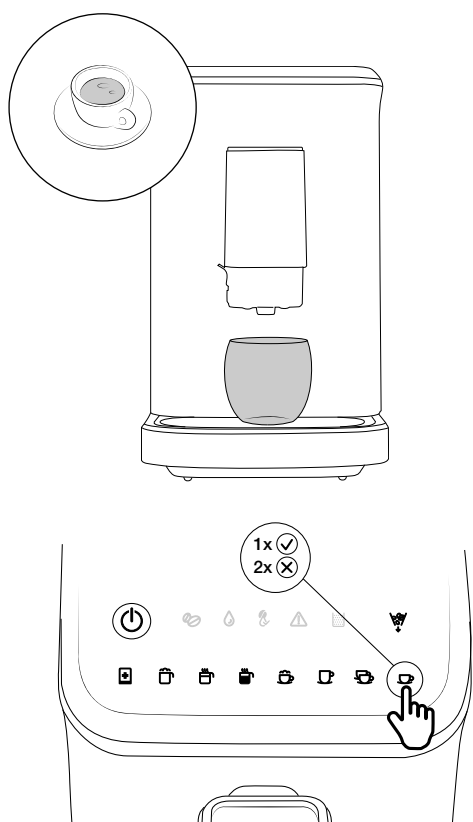

Brew Single-cup Espresso

1. Place a coffee container under the coffee outlet.
2. Check and make sure the plug of milk frother is closed well in position.
3. Press the Single-cup Espresso key “☕” and hold it for at least 0.2 second. The appliance will start brewing a single cup of espresso. The of Single cup espresso indicator “☕” will be constantly lit during the brewing process.
4. When the single cup of espresso is brewed, the appliance automatically enters the standby mode.
5. Press the Single-cup Espresso key “☕” and hold it for at least 0.1 second again if you wish to cancel the current function.

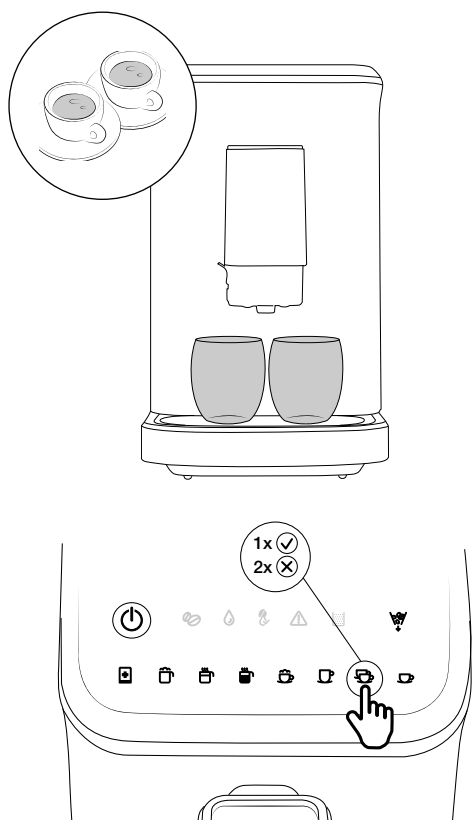

Brew two cups of Espresso

1. Place two coffee cups under the coffee outlet.
2. Check and make sure the plug of the milk frother is closed tightly.
3. Press the Double cup espresso key “☕☕” and hold it for at least 0.2 second. The appliance will start brewing two cups of espresso. The Double cup espresso indicator “☕☕” will be constantly lit during the brewing process.
NOTE: Two cups of espresso are brewed by combining two brewing cycles for a single cup of espresso in succession, so please do not remove the coffee cups during the brewing process.
4. When the appliance finished brewing the two cups of espresso, it automatically enters the standby mode.
5. Press the Double cup espresso key “☕☕” and hold it for at least 0.1 second again if you wish to cancel the current function.

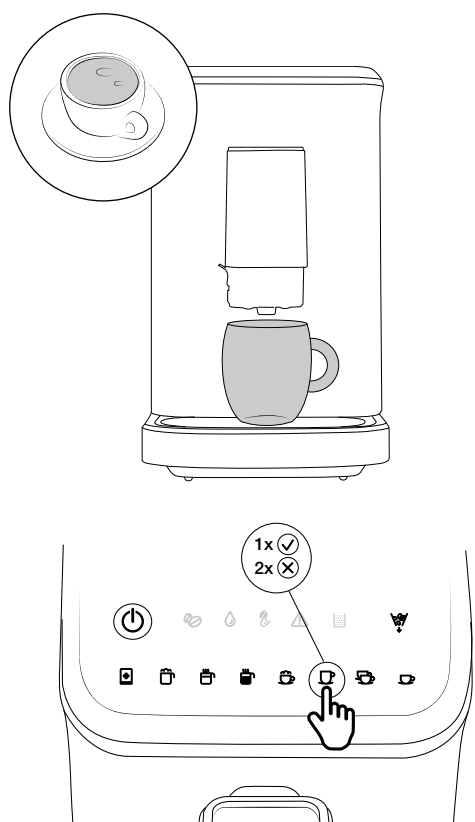

Brew Americano

1. Place a coffee cup under the coffee outlet.
2. Check and make sure the plug of the milk frother is closed tightly.
3. Press the Americano “☕” key and hold it for at least 0.2 second. The appliance will start to brew an Americano. The Americano indicator “☕” will be constantly lit during the brewing process.
4. When the Americano is brewed, the appliance automatically enters the standby mode.
5. Press the Americano key “☕” and hold it for at least 0.1 second again if you wish to cancel the current function.

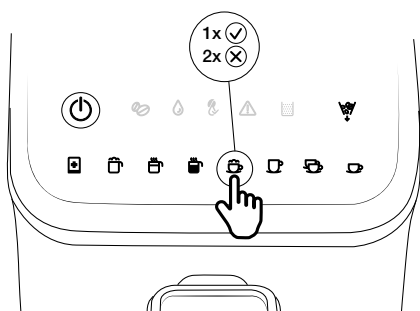
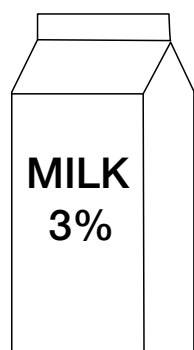
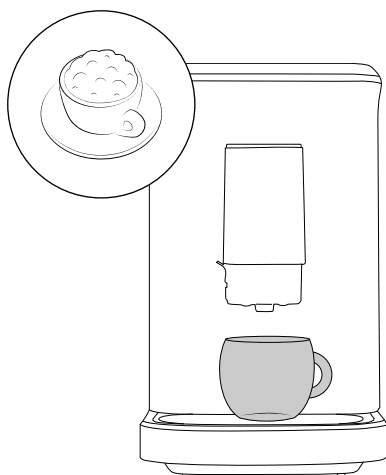

Brew Cappuccino

1. Place a coffee container under the coffee outlet.
 2. Fill the milk tank with appropriate amount of cold milk.
NOTE: After the “Cappuccino” function is conducted, the overheating protection mechanism for the boiler will be activated. If you have to use the “Hot water” function, leave the appliance to rest for about 3–5 minutes. Then, the “Hot water” function can be activated.
- ****
- (1) We recommend using milk at a temperature of 5–10 °C, and the protein content of milk should be at least 3 %.
 - (2) Pour the milk into the milk tank, but do not exceed the “MAX” mark on the milk tank.
3. Insert the milk tube so it is firmly in place.
 4. Remove the silicone tube from the milk tank lid and then connect it with the milk frother and milk tank lid.
 5. Press the Cappuccino “☺” key and hold it for at least 0.2 second. The appliance will start to brew cappuccino.
 6. When the cappuccino is brewed, the appliance automatically enters the standby mode.
 7. Press the Cappuccino “☺” key and hold it for at least 0.1 second again if you wish to cancel the current function.

NOTES:

1. After each use, if there is still milk in the milk tank, please store it in the refrigerator, but the silicone tube and milk frother should be cleaned as soon as possible.
2. We recommend using a tall cup to prevent the frothed milk from spilling over or splashing.
 - (1) Remove the silicone tube and rinse it with tap water.
 - (2) Remove the coffee outlet cover and rinse it with tap water.
 - (3) Remove the milk frother and rinse it with tap water.
 - (4) After cleaning, replace all parts, making sure they are firmly in place
3. After each use, please repeat the above operation if there is no milk in the milk tank.
 - (1) Rinse the milk tank with tap water.
 - (2) Remove the milk tank and rinse it with tap water.
 - (3) Remove the milk tube and rinse it with tap water.

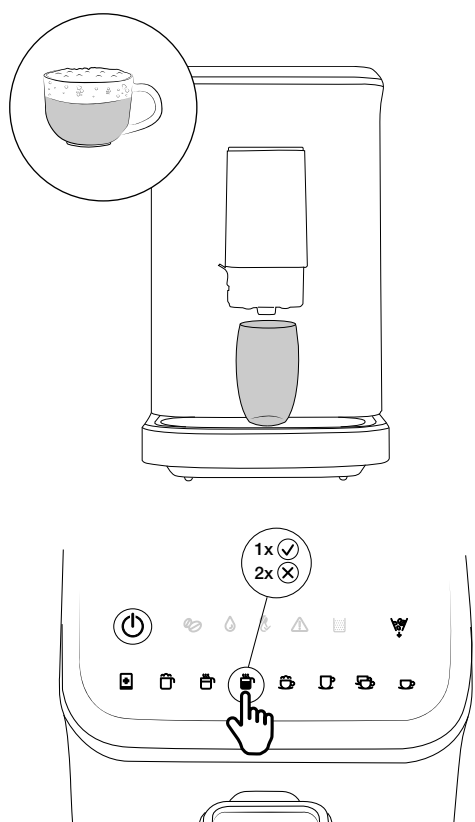

Brew Latte

1. Place a coffee cup under the coffee outlet.
2. Fill the milk tank with appropriate amount of cold milk.
NOTE: After the “Latte” function is conducted, the overheating protection mechanism for the boiler will be activated. If you want to use the “Hot water” function, leave the appliance to rest for about 3–5 minutes. Then, the “Hot water” function can be activated.

- (1) We recommend using milk at a temperature of 5–10°C, and with protein content of at least 3%.
 - (2) Pure the milk into the milk tank, but do not exceed the “MAX” mark on the milk tank.
3. Insert the milk tube, making sure it is firmly in place.
 4. Remove the silicone tube from the milk tank lid and connect it to the milk frother and milk tank lid.
 5. Press the Latte key “☕” and hold it for at least 0.2 second. The appliance will start to brew latte.
 6. When your latte is brewed, the appliance will automatically enter the standby mode.
 7. Press the Latte key “☕” and hold it for at least 0.1 second again if you wish to cancel the current function.

NOTES:

1. After each use, if there is still milk in the milk tank, please store it in the refrigerator, but the silicone tube and milk frother should be cleaned as soon as possible.
2. We recommend to use a tall cup to prevent the frothed milk from spilling over or splashing.
 - (1) Remove the silicone tube and rinse it with tap water.
 - (2) Remove the coffee outlet cover and rinse it with tap water.
 - (3) Remove the milk frother and rinse it with tap water.
 - (4) After cleaning, replace all parts, making sure they are firmly in place.
3. After each use, please repeat the above operation if there is no milk in the milk tank.
 - (1) Rinse the milk tank with tap water.
 - (2) Remove the milk tank and rinse it with tap water.
 - (3) Remove the milk tube and rinse it with tap water.

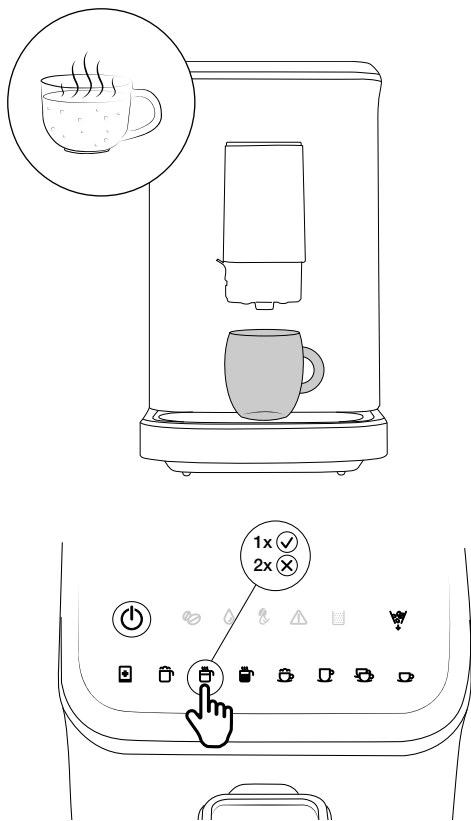

Make hot water

1. Place a cup under the coffee outlet.
NOTE: The capacity of the cup should be more than 120ml.
2. Check and make sure the plug of the milk frother is closed tightly.
3. Press the Hot water “☕” key and hold it for at least 0.2 second. The appliance will start to make hot water.
4. When hot water is ready, the appliance automatically enters the standby mode.
5. Press the Hot water key “☕” and hold it for at least 0.1 second again if you wish to cancel the current function.

CAUTION!

Please do not touch the water container with your hands while the appliance is heating up water. Please be careful when removing the cup to prevent any burns as there will be still a little hot steam dispensed from the coffee outlet when water heating is completed.

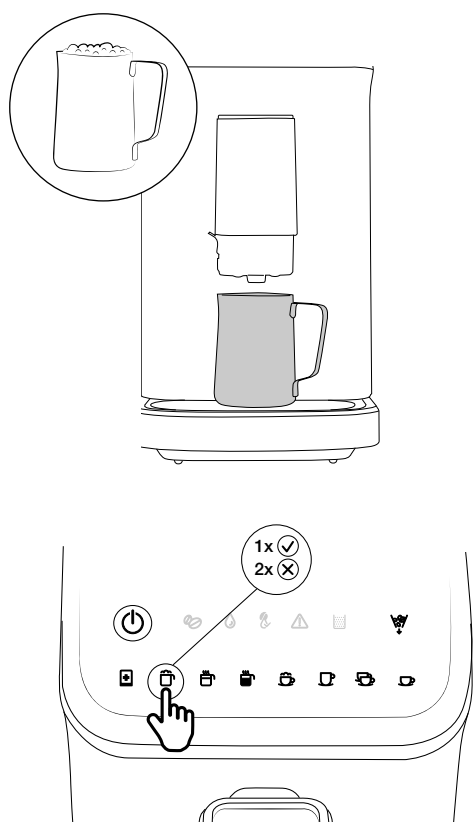

Manual froth

* After the “Manual froth” function is used, the overheating protection mechanism for the boiler will be activated. If you have to use the “Hot water” function, leave the appliance to rest for about 3-5 minutes. Then, the “Hot water” function can be activated.

1. Place a milk container under the coffee outlet.
NOTE: The capacity of the milk container should be more than 160ml.

2. Fill the milk reservoir with appropriate amount of cold milk.

**

- (1) We recommend using milk at a temperature of 5–10 °C and with protein content of at least 3%.
- (2) The milk filled in the milk tank should not exceed the “MAX” mark on the milk tank.



3. Press the Manual froth key “☕” and hold it for at least 0.2 second. The appliance will start to conduct the manual froth function.
4. When the milk frothing process is completed, the appliance automatically enters the standby mode.
5. Press the Manual froth key “☕” and hold it for at least 0.1 second again if you wish to cancel the current function.

NOTES:

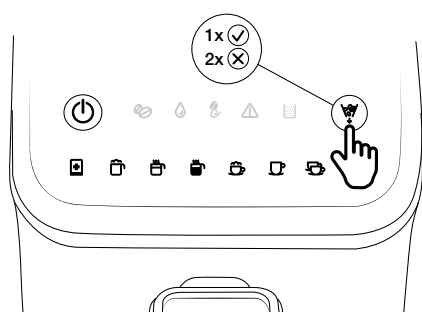
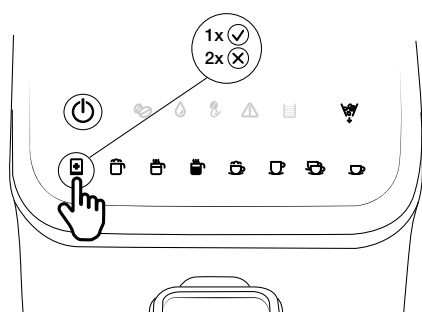
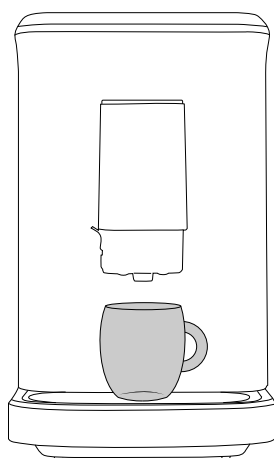
1. After each use, if there is still milk in the milk tank, please store it in the refrigerator, but the silicone tube and milk frother should be cleaned as soon as possible.
2. We recommend using a tall cup to prevent the frothed milk from spilling over or splashing.
 - (1) Remove the silicone tube and rinse it with tap water.
 - (2) Remove the coffee outlet cover and rinse it with tap water.
 - (3) Remove the milk frother and rinse it with tap water.
 - (4) After cleaning, replace all parts, making sure they are firmly in place.
3. After each use, please repeat the above operation if there is no milk in the milk tank.
 - (1) Rinse the milk tank with tap water.
 - (2) Remove the milk tank and rinse it with tap water.
 - (3) Remove the milk tube and rinse it with tap water.





Manual clean

1. Place a cup under the coffee outlet.
2. Press the Manual clean key “” and hold it for at least 0.2 second. The appliance will start the manual clean cycle.
3. After cleaning, the appliance automatically enters the standby mode.
4. Press the Manual clean key “” and hold it for at least 0.1 second again if you wish to cancel the current function.

Empty the residual coffee beans

* This function is used for emptying the beans in the bean box. Please use it carefully to avoid waste.

1. Press the Bean emptying key “” and hold it for at least 1 second. The appliance will start the bean-emptying process. At that time, the Bean emptying indicator “” will be constantly lit while other functional indicators are switched off.
2. Remove the residue collection container and empty the ground coffee in it.
3. When the process is complete, the appliance automatically enters the standby mode.
4. Press the Bean emptying key “” and hold it for at least 0.3 second again if you wish to cancel the current function.
NOTE: The bean emptying process only lasts 15 seconds each time. Please repeat the above operation if there is a lot of coffee beans left in the bean box.

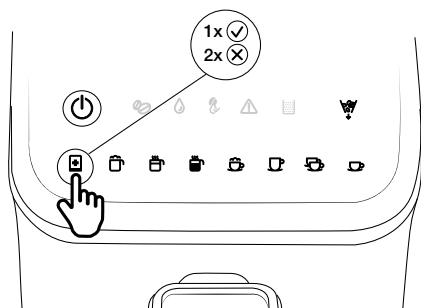

Energy-saving mode

1. Press the Power switch “⏻” and hold it for at least 0.2 second; the appliance enters the sleep mode. At that time, all indicators turn off and all functions are inactive.
2. The appliance will enter the sleep mode if there is not any operation within 28 minutes. At that time, all the indicators turn off and all the functions are inactive.
3. During sleep mode, press the Power switch “⏻” and hold it for at least 0.2 second. The appliance will conduct a self-check, preheat, and return to standby mode.

NOTES:

1. When the appliance is powered on continuously, press the Power switch “⏻” and hold it for at least 0.2 second to activate the appliance after more than 4 hours. The auto-clean function of the appliance will be activated.
2. If the appliance is powered off, the auto-clean function will be activated after you press the Power switch “⏻” and hold it for at least 0.2 second.
3. Please refer to the section of “Power on and preheating” for details.

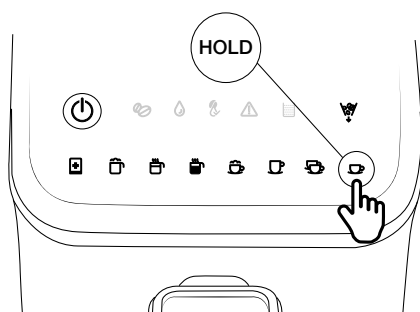

Set the coffee and milk dispensing amount

1. Setting the coffee dispensing amount:

When the appliance starts dispensing coffee, press the selected functional key and hold it for 2 seconds. The buzzer beeps and the corresponding indicator of the selected functional key flashes. At that time, the appliance enters the mode for setting the coffee dispensing amount. As soon as the coffee in the cup reaches the required level, release the selected functional key. Then, the appliance stops operating and the newly set coffee dispensing amount is stored.

The range of coffee dispensing amount is as follows:

- (1) **Single cup Espresso:** 30-100ml
- (2) **Double cup Espresso:** (30-100ml)*2
- (3) **Americano:** 110-180ml

2. Operation for setting the milk dispensing amount:

When the appliance starts dispensing milk, press the selected functional key and hold it for 2 seconds. The buzzer beeps and the corresponding indicator of selected functional key flashes. At that time, the appliance enters the mode for setting the milk dispensing amount. As soon as the milk in the cup reaches the required level, release the selected functional key, the appliance stops operating, and the newly set milk dispensing amount is saved. The operation for setting the milk dispensing amount only applies to the functions of “Cappuccino” and “Latte”.

The range of milk dispensing amount is as follows:

- (1) **Cappuccino:** Coffee: 30-100ml + Milk: 10-40 seconds
- (2) **Latte:** Coffee: 30-100ml + Milk: 10-40 seconds.

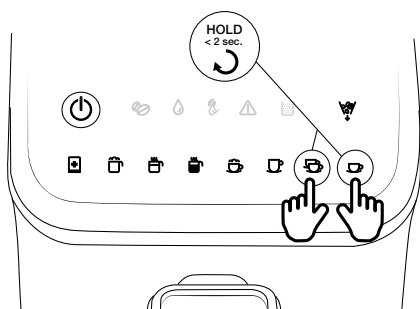

Factory reset

Simultaneously press the Single cup espresso “☕” and Double cup espresso key “☕” and hold them for 2 seconds; all parameters will be reset to the factory default setting.

CLEANING AND MAINTENANCE

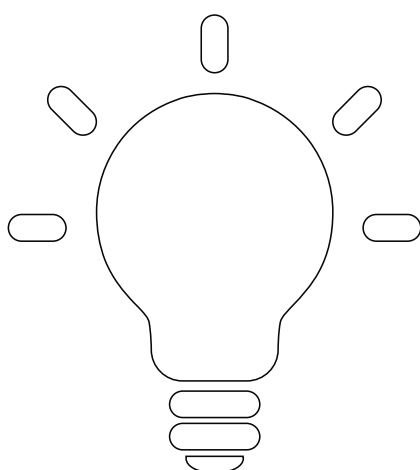
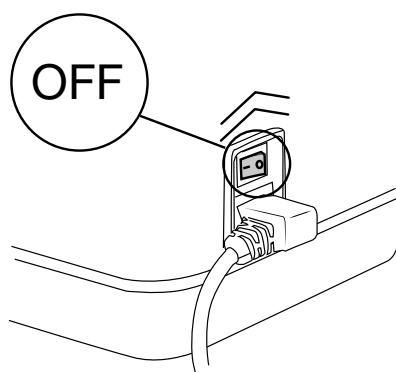
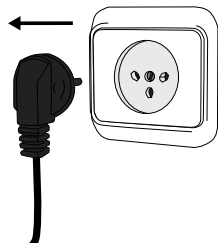

CAUTION!

Be sure to unplug this appliance before cleaning and let the appliance cool down completely. To protect against electrical shock, do not immerse cord, plug or unit in water or liquid. Please unplug the appliance after each use.

1. Wipe the outer surface of the product with a soft damp cloth to remove stains, but avoid using abrasive cleaning tools as they will scratch the product. Do not use alcohol or solvent cleaners.
2. Water droplets may buildup in the area above the drip plate or countertop during brewing. To control the dripping, wipe off the area with a clean, dry cloth after each use of the product.
3. Do not wash the brewer, water tank, milk tank, drip tray, drip plate, inner drip tray, residue collection container, and door into the dishwasher.
4. Empty the water from the drip plate and drip tray, and coffee grounds from the inner drip tray and residue collection container, and clean these parts thoroughly.
5. Clean the parts by following the description and operation as follows:

Hints for great-tasting coffee





1. A clean coffee machine is essential for making tasty coffee. It is necessary to clean the coffee machine as specified in the “**CLEANING AND MAINTENANCE**” section regularly. Always use fresh room-temperature water when brewing coffee.
2. Store unused ground coffee in a cool and dry place. After a new bag of ground coffee is unpacked, reseal it tightly and store it in the refrigerator to maintain its freshness.

Detachable parts	When to clean	How to clean
Residue-collection container	<p>For Single cup espresso, Latte, and Cappuccino, clean once every 8 brewing cycles.</p> <p>For Double cup espresso, clean once every 4 brewing cycles.</p> <p>We recommend cleaning it on the same day if it has not been used for a long time.</p>	<ol style="list-style-type: none"> 1. Open the door. 2. Remove the residue collection container. 3. Empty the coffee puck from the residue collection container. 4. Rinse the residue collection container under tap water. 5. Install the residue collection container into the appliance. 6. Close the door and the cleaning is completed.
Brewer	<p>For Single cup espresso, Latte, and Cappuccino, clean once every 8 brewing cycles.</p> <p>For Double cup espresso, clean once every 4 brewing cycles.</p> <p>We recommend cleaning it on the same day if it has not been used for a long time.</p>	<ol style="list-style-type: none"> 1. Open the door. 2. Remove the brewer. 3. Rinse the brewer under tap water. 4. Install the brewer into the appliance. 5. Close the door and the cleaning is completed.
Water tank	Once every week.	<ol style="list-style-type: none"> 1. Remove the water tank from the coffee machine. 2. Rinse the water tank under tap water.

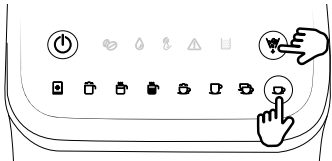
Detachable parts	When to clean	How to clean
Milk tank	After every use.	<ol style="list-style-type: none"> 1. Remove the connecting tube from the appliance after every use. 2. Rinse the milk tank under tap water. 3. Store the milk tank suitably after cleaning.
Milk frother	After every use.	<ol style="list-style-type: none"> 1. Remove the coffee outlet cover. 2. Remove the milk frother from the coffee outlet. 3. Rinse the milk frother under tap water. 4. Install the milk frother, making sure it is firmly and correctly in place and that the part with the plug is on the left. 5. Install the coffee outlet cover, and the cleaning is completed.
Drip tray	Empty the drip tray every day and clean it once every week.	<ol style="list-style-type: none"> 1. Remove the drip tray. 2. Add some cleaning solution and rinse the drip tray under tap water. 3. After cleaning, install the drip tray again.

Detachable parts	When to clean	How to clean
Grinder	Clean it once every week.	<ol style="list-style-type: none">1. Turn the grind setting knob counterclockwise.2. Remove the internal grinding wheel by rotating it counterclockwise.3. Clean the grinding wheel with the cleaning brush and remove any ground coffee at the gap.4. Clean the grinding chamber with the cleaning brush.5. Do not install the grinding wheel and reinstall the grind setting knob, making sure it is firmly in place.6. Press the grinder button.7. Let the grinder keep running to remove the remaining powder in the grinding chamber (please repeat steps 3 and 4 if there is coffee powder left).8. Turn the grind setting knob counterclockwise.9. Install the grinding wheel by rotating it in the clockwise direction.10. Turn the grind setting knob clockwise, and the cleaning is completed.

Detachable parts	When to clean	How to clean
Powder dispensing channel	Check it once a week.	<p>Method 1:</p> <p>1. Simultaneously press the “Bean-emptying” key “☒” and the “Single cup espresso” key “☕” and hold them for 2 seconds. Their corresponding indicators flash and the door is opened.</p>  <p>2. Open the door and use a toothpick to loosen the ground coffee in the powder dispensing channel. Then, close the door when the is ground coffee falls down.</p> <p>3. Simultaneously press the “Bean-emptying” key “☒” and the “Single cup espresso” key “☕” and hold them for at least 0.3 second again. Their corresponding indicators extinguish, and the door is closed.</p> <p>Method 2:</p> <p>If there are a few remaining coffee beans in the bean box, press the, hold and press the “Bean-emptying” key “☒” and hold it for at least one second. The appliance will keep working until the ground coffee that blocks the powder dispensing channel is released. Then, the appliance returns to normal operating mode.</p> <p>NOTE: If the ground coffee becomes obviously finer during the use of the appliance, or the coffee puck left over after the brewing process is complete is smaller, please check the powder dispensing channel for any blockage. The powder dispensing channel should be cleaned once every week.</p>

Detachable parts	When to clean	How to clean
Brewing base	Check it once a week.	Clean the coffee residue around the brewing base with a brush.
Brewing system bracket	Check it once a week.	<ol style="list-style-type: none"> 1. When the appliance is powered on, simultaneously press the Manual Clean key “” and Double cup espresso “” key and hold them for 1 second to enter the mode for cleaning the dead corner of the brewer. 2. After entering the brewer cleaning mode, the brewer moves to the bottom. 3. After the brewing door is opened (the appliance stays in the safe protection state), the dead corner of the brewer can be cleaned. 4. When you finish cleaning, close the brewing door. 5. Simultaneously press the Manual Clean key “” and Double cup espresso “” key and hold them for 1 second to exit the cleaning mode.



Clean the brewing system and frothing system manually

1. Fill the water tank with an appropriate amount of room-temperature water, but do not exceed the MAX water level. Then, close the water tank lid.
2. Install the brewer assembly into the brewing chamber of appliance and close the brewing chamber door.
3. Place the drip plate on the drip tray, and place a cup (container) on the drip plate.
4. Activate the "Manual clean" function to clean the brewing system and the milk frothing channel. After preheating, all functional indicators will be constantly lit, and the appliance enters the standby mode. Press the Manual clean key "☒" and hold it for at least 0.2 second. The appliance will enter the manual clean mode.

NOTE: If the milk-frothing channel has to be cleaned, please install the milk tank and fill the milk tank with some clean water instead of milk. If the milk-frothing channel does not require cleaning, please tightly close the milk frother plug.

5. After cleaning, the appliance automatically enters the standby mode.
6. Open the brewing chamber door and clean the coffee grounds in the brewing system with a brush.

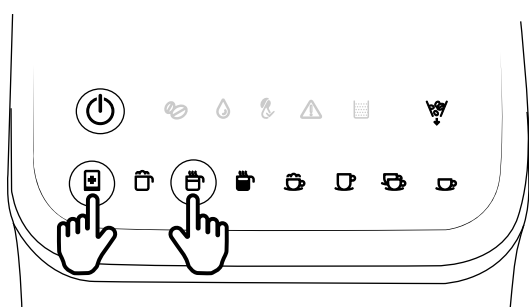









Removing mineral deposits

1. The appliance has to be descaled when the indicators of Hot water "☒" and Manual clean "☒" flash at the same time.
2. Fill the water tank with water and descaler to the MAX level as indicated on the water tank (the ratio of water to descaler is 4:1; for details, please refer to the instructions for the descaler; please use a "household descaler"). You may also use the citric acid instead of the descaler (one hundred parts of water to three parts of citric acid).
3. Place a container (cup) on the drip plate.
4. Simultaneously press the Hot water key "☒" and the Manual clean key "☒" and hold them for 1 second. The appliance starts the descaling process.
5. The whole descaling procedure lasts about 10 minutes. The eight (8) functional indicators flash slowly from left to right.
6. After the descaling is completed, the Hot water "☒" and Manual clean "☒" indicators stop flashing.

NOTE: When descaling is complete, the counter for coffee brewing cycles will be reset to zero, and it will restart counting. The descaling prompt will pop up when the appliance has brewed a total of 500 cycles of coffee again.

TROUBLE SHOOTING

Problem	Cause	Solution
The Refill indicator “  ” flashes.	Not enough water in the water tank.	<ol style="list-style-type: none"> 1. Refill the water tank. 2. Please contact the service department if the problem cannot be solved.
The Warning indicator “  ” flashes.	The grind setting knob, door and inner drip tray are not properly installed.	<ol style="list-style-type: none"> 1. Correctly install the grind setting knob, door, and inner drip tray. 2. Please contact the service department if the problem cannot be solved.
The Warning indicator “  ” is constantly lit.	The brewer or inner drip tray is not correctly installed.	<ol style="list-style-type: none"> 1. Correctly install the brewer or inner drip tray. 2. Please contact the service department if the problem cannot be solved.
The No bean indicator “  ” is constantly lit.	Not enough coffee beans in the bean box.	Fill the bean box with coffee beans and then run the coffee machine to brew coffee. Then, the coffee bean warning can be cancelled.
The Residue full indicator “  ” is constantly lit.	The residue collection container needs to be cleaned.	<ol style="list-style-type: none"> 1. Remove the residue collection container and inner drip tray for cleaning. After 2 seconds, the “Residue full indicator” “” turns off. 2. Please contact the service department if the problem cannot be solved.
The Brewer cleaning indicator “  ” is constantly lit.	The brewer needs to be cleaned.	<ol style="list-style-type: none"> 1. Remove the brewer for cleaning. After 2 seconds, the “Brewer cleaning indicator” “” turns off. 2. Please contact the service department if the problem cannot be solved.

Problem	Cause	Solution
The Single cup Espresso “☕” and Warning indicators “⚠️” flash at the same time.	The grinding motor does not work normally.	<ol style="list-style-type: none"> 1. Turn off the appliance and restart it. 2. Please contact the service department if the problem can not be solved.
The Hot water indicator “☕” flashes.	The overheating protection mechanism for the boiler is activated.	<ol style="list-style-type: none"> 1. If you wish to use the “Hot water” function, wait for the appliance to cool down for 3–5 minutes. Then, the “Hot water” function can be activated.
The No bean indicator “☕” and Warning indicator “⚠️” flash at the same time.	The appliance has performed 16 consecutive bean grinding cycles, and the time for each grinding was shorter than 5 minutes. The grinding has to cool down for 5 minutes. During this time, all functions are inactive.	<ol style="list-style-type: none"> 1. The appliance will rest for 5 minutes. Alternatively, turn off the appliance and restart it. 2. Please, contact the service department if the problem cannot be solved.
The Hot water indicator “☕” and Warning indicator “⚠️” flash at the same time.	The flow meter has no signal, and the water-dispensing is abnormal.	<ol style="list-style-type: none"> 1. Fill the water tank with water. 2. Please contact the service department if the problem cannot be solved.
The Latte indicator “☕” and Warning indicator “⚠️” flash at the same time.	The switch element has no signal and the brewing motor does not work normally.	<ol style="list-style-type: none"> 1. Turn off the appliance and restart it. 2. Please contact the service department if the problem cannot be solved.
The crema is not rich.	The ground coffee is too coarse.	Turn the grind setting knob clockwise to select the proper setting.

Problem	Cause	Solution
	The type of coffee bean used is wrong.	Use the coffee beans which are suitable for brewing espresso.
Coffee comes out slowly or comes out drip by drip.	The coffee is ground too finely ground coffee is too fine.	Turn the grind setting knob anticlockwise to select the proper setting.
The machine can not be activated.	The power plug is not firmly in the socket/outlet.	Connect the power plug firmly to the power mains and the power socket on the appliance.
	The power source is not connected correctly.	Connect the power source of the machine.
	The on/off button is not turned on.	Turn on the on/off button.
The brewer can not be removed.	The machine is not turned off correctly.	Turn off the machine and then turn it on again to reset the brewer. Please contact the after-sales department if the problem cannot be solved.
	The brewer is blocked.	Contact the after-sales department.
The milk foam is too large or sprays from the milk outlet.	The milk is not cold enough or the milk used is not suitable for frothing.	We recommend using milk at a temperature of 5–10 °C, and with protein content of at least 3%.
	The milk frother is too dirty.	Clean the milk frother.

Problem	Cause	Solution		
Both the residue full indicator and brewer cleaning indicator illuminate.	You may have emptied the residue collection container and cleaned the brewer while the coffee machine was turned off.	Please always empty the residue collection container and clean the brewer when the coffee machine is turned on. Reinstall both parts after waiting for at least 3 seconds.		
The residue collection container is not full, but the appliance prompts you to empty the residue collection container or clean the brewer.	The counter was not reset after the residue collection container was emptied or the brewer was cleaned.	After replacing the residue collection container or the brewer, always wait for about 3 seconds to make sure the counter is reset to zero. Always empty the residue collection container and clean the brewer when the coffee machine is turned on. The counter will not be reset if the residue collection container is emptied, or the brewer is cleaned when the coffee machine is turned off.		
The coffee machine can grind coffee beans, but there is no coffee coming out of the grinder.	Please check the deeply roasted coffee beans for any oil on the surface. The powder dispensing channel will be blocked if the coffee beans are dampened or there is too much oil on the surface.	<ol style="list-style-type: none"> 1. Simultaneously press the “Bean-emptying” key “The coffee machine makes loud noise.	It is normal that the coffee machine makes noise during operation.	If the coffee machine starts to make any unusual noise, please lubricate the brewing system and contact the after-sales department.

This equipment is labelled in compliance with the European Directive 2012/19/EC on waste electric and electronic equipment – WEEE. The Directive specifies the requirements for collection and management of waste and electric equipment effective in the entire European Union.

ENVIRONMENT

At the end of the appliance's useful life, do not discard it with common household waste. Take it to an authorized recycling centre. This will help preserve the environment.

WARRANTY AND REPAIR

For more information or in case of problems, please contact the Gorenje Call Centre in your country (phone number listed in the International Warranty Sheet). If there is no such centre in your country, please contact the local Gorenje dealer or Gorenje's small domestic appliance department.

For personal use only!

**GORENJE
WISHES YOU A LOT OF PLEASURE IN USING YOUR APPLIANCE.**





gorenje
Life Simplified