

**ARDESTO™**

**КАВОВАРКА**

Інструкція з експлуатації

**COFFEE MAKER**

Instruction manual



**YCM-E16B**

**Уважно прочитайте цей посібник перед використанням і збережіть його для подальшого використання**

## **ВАЖЛИВІ ЗАХОДИ БЕЗПЕКИ**

Перед використанням цього електричного пристрою слід дотримуватися наступних запобіжних заходів:

- Прочитайте всі інструкції.
- Перед використанням переконайтеся, що напруга в електромережі відповідає напрузі, зазначеній в технічних характеристиках пристрою.
- Пристрій оснащено заземленою вилкою. Переконайтеся, що розетка, до якої під'єднується пристрій, добре заземлена.
- Для захисту від пожежі, ураження електричним струмом і травмування людей не занурюйте пристрій та шнур чи вилку живлення у воду або іншу рідину.
- Виймайте вилку з розетки перед чищенням і коли не використовуєте пристрій. Дайте пристрою повністю охолонути перед зняттям, встановленням компонентів або перед чищенням.
- Не використовуйте пристрій з пошкодженим шнуром чи вилкою живлення, а також після його несправності, падіння або будь-якого іншого пошкодження. Щоб уникнути небезпеки, зверніться до найближчого авторизованого сервісного центру для перевірки, ремонту або електричного чи механічного налаштування.
- У разі пошкодження шнура живлення його заміну, щоб уникнути небезпеки, має проводити виробник, сервісна служба чи аналогічний кваліфікований персонал.
- Не використовуйте неоригінальні аксесуари та відмінні від тих, що йдуть в комплекті до пристрою, оскільки це може призвести до пожежі, ураження електричним

струмом або травмування.

- Розміщуйте пристрій на рівній пласкій поверхні або столі.
- Стежте, щоб кабель живлення не звисав із краю столу або іншої поверхні, на якій встановлено пристрій, не був затиснутий і не торкався гострих країв або гарячих поверхонь.
- Не розміщуйте кавоварку біля джерел тепла або відкритого вогню, щоб уникнути її пошкодження.
- Вимикайте пристрій кнопкою ON/OFF («Увімк./Вимк.») перш ніж виймати вилку живлення з розетки.
- Для від'єднання пристрою від мережі живлення витягніть вилку з розетки. Завжди тримайте вилку за штепсель і ніколи не тягніть за шнур живлення.
- Не використовуйте пристрій не за призначенням. Зберігайте його в прохолодному сухому місці.
- Не торкайтеся гарячих поверхонь пристрою (наприклад, парової трубки чи металевих частин тримача сита-фільтра). Використовуйте спеціальні рукоятки на цих частинах пристрою.
- Будьте обережні під час приготування молочної піни чи гарячої води, щоб не обпектися паром.
- Контролюйте рівень води в резервуарі. Не дозволяється увімкнення кавоварки без води в резервуарі.
- Наповнюйте резервуар тільки свіжою негазованою питною водою. Неочищена вода може завдати шкоди кавоварці та вивести її з ладу. Рекомендується використовувати очищену, фільтровану воду.
- Не знімайте тримач сита-фільтра коли пристрій готує каву або робить пару.
- Цей пристрій можуть використовувати особи (зокрема діти віком від 8 років) з фізичними, сенсорними чи розумовими порушеннями, або з відсутністю досвіду та

знань, якщо вони отримали інструкції щодо безпечного використання пристрою або перебувають під наглядом особи, відповідальної за їхню безпеку.

- Необхідний пильний нагляд, коли пристрій використовується поблизу дітей. Стежте за дітьми, щоб вони не гралися з пристроєм. Не залишайте пакувальні матеріали пристрою в доступному для дітей місці.
- Діти не повинні виконувати чищення та технічне обслуговування пристрою без нагляду дорослих.
- Не використовуйте пристрій за межами приміщень.
- Якщо кавоварка не буде використовуватися протягом тривалого часу, необхідно увімкнути живлення, а потім випустити пару протягом 3 хвилин, перш ніж помістити пристрій на зберігання.
- Якщо живлення буде вимкнено під час подачі пари, пристрій все одно буде продовжувати подавати пару протягом деякого часу. Поверніть ручку подачі пари, щоб припинити її подачу.
- Пристрій призначений для використання в домашньому господарстві та подібних сферах, таких як:
  - кухонні зони для персоналу в магазинах, офісах та інших робочих приміщеннях
  - фермерські будинки;
  - клієнтами в готелях, мотелях та інших житлових приміщеннях
  - у готелях типу «ліжко і сніданок».

## **КОМПЛЕКТАЦІЯ ПРИСТРОЮ**

Кавоварка - 1 шт.

Фільтр-сито на 1 чашку - 1 шт.

Фільтр-сито на 2 чашки - 1 шт.

Мірна ложка для меленої кави - 1 шт.

Інструкція з експлуатації (містить гарантійний талон) – 1 шт.

## БУДОВА ПРИБОРУ

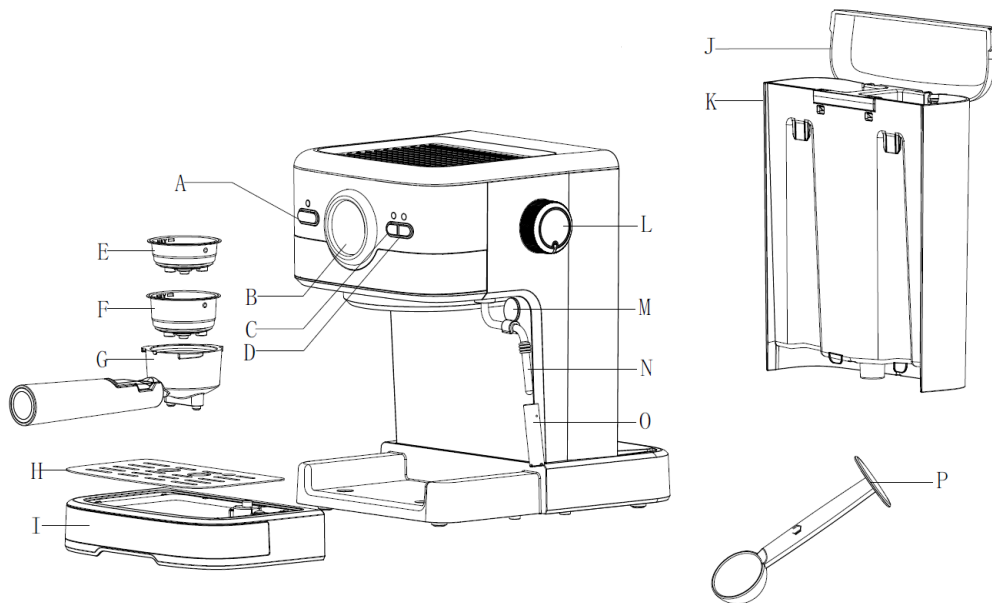



- A. Кнопка живлення ON/OFF («Увімк./Вимк.»)
- B. Термометр
- C. Кнопка приготування кави
- D. Кнопка подачі пари
- E. Фільтр-сито на 1 чашку
- F. Фільтр-сито на 2 чашки
- G. Тримач фільтр-сита
- H. Знімна решітка піддону для крапель
- I. Піддон для крапель
- J. Кришка резервуара для води
- K. Резервуар для води
- L. Ручка регулювання подачі пари
- M. Ручка парової трубки
- N. Парова трубка
- O. Знімна насадка капучинатора
- P. Мірна ложка для кави

## ПЕРЕД ПЕРШИМ ВИКОРИСТАННЯМ

Перед першим використанням рекомендується пропустити гарячу воду через внутрішню систему кавоварки наступним чином:

1. Підніміть кришку резервуара для води та налейте воду в резервуар для води до позначки «MAX». Потім опустіть кришку резервуара для води на місце.

**Примітка:** пристрій постачається зі знімним резервуаром для легкого очищення. Ви можете спочатку наповнити резервуар водою, а потім вставити його в пристрій.

2. Встановіть фільтр-сито в тримач фільтр-сита (не засипаючи каву у фільтр-сито) та встановіть тримач в кавоварку з положення « INSERT» і міцно зафіксуйте його в кавоварці, повернувши проти годинникової стрілки до положення « LOCK».

3. Поставте чашку на решітку піддону для крапель. Переконайтеся, що ручка керування подачею пари перебуває в положенні «».

**Примітка:** використовуйте чашку достатнього об'єму.



4. Під'єднайте прилад до електромережі, натисніть кнопку живлення ON/OFF («Увімк./Вимк.»), загориться червоний індикатор. Натисніть кнопку приготування кави, після чого запрацює помпа кавоварки. Коли вода почне текти з сопел тримача фільтр-сита, натисніть кнопку приготування кави, щоб припинити подачу води. Натисніть кнопку подачі пари і зачекайте; пристрій почне попередній нагрів. Після закінчення попереднього нагріву індикатор над кнопкою приготування кави загориться зеленим кольором. Натисніть кнопку приготування кави та наповніть чашку гарячою водою, після чого натисніть кнопку приготування кави ще раз, щоб зупинити подачу води.
5. Після того, як вода перестане витікати з сопел тримача фільтр-сита, вилийте воду з чашки та ополосніть її; тепер можна починати приготування кави.

**Примітка:** під час першого закачування води може виникнути шум, це нормально, пристрій випускає повітря з системи подачі води. Приблизно через 20 секунд шум припиниться.

## ПОПЕРЕДНІЙ НАГРІВ

Перед приготуванням кави рекомендується попередньо підігріти пристрій, зокрема тримач фільтр-сита, фільтр-сито і чашку, щоб

холодні елементи не впливали на смак кави.

1. Наповніть резервуар потрібною кількістю води, рівень води не має перевищувати позначку «MAX» у резервуарі.
2. Виберіть необхідне фільтр-сито та встановіть його в тримач фільтр-сита. Переконайтеся, що відмітка на тримачі фільтр-сита збігається з пазом в пристрої, потім вставте тримач фільтр-сита в пристрій з положення « INSERT» та міцно зафіксуйте його в кавоварці, повернувши проти годинникової стрілки до положення « LOCK».
3. Поставте чашку для кави на решітку піддону для крапель.
4. Під'єднайте пристрій до електромережі. Переконайтеся, що ручка керування подачею пари перебуває в положенні «».
5. Натисніть кнопку живлення ON/OFF («Увімк./Вимк.») один раз, індикатор живлення загориться червоним, а індикатор над кнопкою приготування кави почне блимати. Після завершення попереднього нагрівання індикатор приготування кави буде постійно світитися зеленим кольором. Натисніть кнопку приготування кави, а коли вода потече з сопел тримача фільтр-сита, натисніть кнопку приготування кави ще раз. Мета цього кроку — закачати воду з резервуара в систему кавоварки.
6. Коли індикатор над кнопкою приготування кави загориться знову, слід ще раз натиснути на кнопку приготування кави, доки не потече гаряча вода; після чого треба ще раз натиснути на кнопку приготування кави для припинення її подачі. Попереднє нагрівання завершено.

## **ПРИГОТУВАННЯ ЕСПРЕСО**

1. Зніміть тримач фільтр-сита, повернувши його за годинниковою стрілкою. Додайте мелену каву у фільтр-сито за допомогою мірної ложки, з однієї ложки меленої кави можна приготувати приблизно одну чашку кави, потім щільно притисніть мелений кавовий порошок трамбівкою зі зворотного боку мірної ложки.
2. Встановіть фільтр-сито з кавою в тримач фільтр-сита. Переконайтеся, що відмітка на тримачі фільтр-сита збігається з пазом в пристрої, потім вставте тримач фільтр-сита в пристрій з положення « INSERT» та міцно зафіксуйте його в кавоварці, повернувши проти

годинникової стрілки до положення « LOCK».

3. Підігрійте чашку для кави, помістивши її на спеціальну площадку на верхній частині кавоварки або за допомогою гарячої води. Поставте підігріту чашку на решітку піддона для крапель.
4. В цей час індикатор над кнопкою приготування кави повинен світитися зеленим світлом; якщо він не світиться, зачекайте трохи і як тільки індикатор загориться, натисніть кнопку приготування кави, з сопел тримача фільтр-сита потече кава. Натисніть кнопку приготування кави ще раз, щоб зупинити подачу кави коли буде отримана необхідна її кількість.

**ПОПЕРЕДЖЕННЯ!** Не залишайте кавоварку без нагляду під час приготування кави, оскільки під час цього процесу іноді потрібно керувати кавоваркою вручну!

- Після закінчення приготування кави зніміть тримач фільтр-сита, повернувши його за годинниковою стрілкою, а потім витрусіть залишки кави з фільтр-сита.
- Дайте тримачу фільтр-сита та фільтр-ситу повністю охолонути, а потім промийте під проточною водою.

**ПРИМІТКА:** максимальний час роботи помпи становить 180 секунд, після чого подача води припиниться. Щоб відновити роботу натисніть кнопку живлення ще раз.

## **ПРИГОТУВАННЯ ГАРЯЧОЇ ВОДИ**

Коли попереднє нагрівання завершиться, індикатор над кнопкою приготування кави загориться зеленим світлом. Натисніть кнопку приготування кави і одразу поверніть ручку регулювання подачі пари в положення «», після чого з парової трубки потече гаряча вода. Щоб припинити подачу гарячої води, натисніть кнопку приготування кави ще раз.

Гаряча вода використовується для підігріву чашок, приготування чаю або охолодження пристрою.

**ПРИМІТКА:** максимальний час роботи помпи становить 180 секунд, після чого подача води припиниться. Щоб відновити роботу натисніть кнопку живлення ще раз.



## ПРИГОТУВАННЯ КАПУЧИНО/СПІНЕННЯ МОЛОКА

1. Спочатку приготуйте еспreso в достатньо великій ємності відповідно до розділу «ПРИГОТУВАННЯ ЕСПРЕСО». Переконайтеся, що ручка регулювання подачі пари перебуває в положенні «●».
2. Натисніть на кнопку подачі пари, індикатор над кнопкою приготування кави згасне; зачекайте, поки не засвітиться індикатор над кнопкою подачі пари.
3. Поверніть ручку подачі пари проти годинникової стрілки і почекайте приблизно 10 секунд, щоб злити зайву воду перш ніж спінювати молоко. Потім поверніть ручку подачі пари в положення «●».

**Примітка:** під час роботи індикатор над кнопкою подачі пари буде вмикатися і вимикатися, щоб підтримувати необхідну температуру.

4. Налийте в посуд для спінювання приблизно 100 мл молока на кожну порцію капучино; рекомендується використовувати незбиране охолоджене молоко або молоко кімнатної температури (не гаряче!).

**Примітка:** при виборі розміру посуду для спінювання рекомендується щоб його діаметр був не менше  $70 \pm 5$  мм. Майте на увазі, що молоко збільшується в об'ємі в 2 рази; переконайтеся, що висота посуду для спінювання достатня.

Повільно поверніть ручку керування подачею пари проти годинникової стрілки, доки з насадки капучинатора не почне виходити пара.

**Примітка:** в жодному разі не повертайте ручку керування подачею пари різко, оскільки пара швидко накопичується за короткий час, що може підвищити потенційну небезпеку вибуху.

5. Занурте трубку капучинатора в молоко приблизно на два сантиметри; спінюйте молоко, рухаючи посуд з молоком по колу і зверху вниз та за потребою обертаючи ручку подачі пари проти годинникової стрілки для збільшення кількості пари.
6. Після досягнення бажаного результату поверніть ручку керування подачею пари в положення «●».
7. Влийте спінене молоко в приготоване еспreso. Капучино готове. При бажанні, підсолодіть його за смаком і за бажанням

- посипте пінку невеликою кількістю какао-порошку.
8. Скористайтесь інструкціями з розділу «ПРИГОТУВАННЯ ГАРЯЧОЇ ВОДИ» і налейте в чашку приблизно 100 мл гарячої води, щоб очистити парову трубку та насадку капучинатора від залишків молока. Робить це після кожної процедури спінення молока та ніколи не залишайте парову трубку та насадку капучинатора неочищеними, щоб уникнути їх пошкодження.
  9. Натисніть кнопку живлення ON/OFF («Увімк./Вимк.»), щоб вимкнути кавоварку. Всі індикатори згаснуть.

**Примітка:** негайно вимкніть кавоварку кнопкою живлення, якщо під час приготування кави резервуар для води спорожніє. Наповніть резервуар чистою водою, увімкніть кавоварку та продовжить процес приготування кави.

**⚠ УВАГА:** після завершення приготування пари чи спінення молока, натисніть кнопку приготування кави; якщо індикатор над кнопкою приготування кави та індикатор над кнопкою подачі пари швидко блимають, це означає, що температура пристрою занадто висока і пристрій потрібно вимкнути і дати йому охолонути не менше 5 хвилин, або ви можете перевести ручку регулювання подачі пари в положення «☉/☼», щоб спустити гарячу пару та охолодити пристрій. Коли індикатор перестане блимати, швидко натисніть кнопку приготування кави ще раз, насос припинить роботу і каву можна буде готувати в звичайному режимі.

## **ФУНКЦІЯ АВТОМАТИЧНОГО ВИМКНЕННЯ ЖИВЛЕННЯ**

Якщо протягом 29 хвилин не буде виконано жодної операції, пристрій автоматично вимкнеться. Натисніть кнопку живлення ON/OFF («Увімк./Вимк.») якщо потрібно увімкнути кавоварку після її автоматичного вимкнення.

## **ЧИЩЕННЯ І ТЕХНІЧНЕ ОБСЛУГОВУВАННЯ**

1. Перед чищенням від'єднайте кавоварку від джерела живлення і дайте кавоварці повністю охолонути.
2. Протріть корпус кавоварки м'якою вологою тканиною. Регулярно очищайте резервуар для води, піддон для крапель і решітку піддону для крапель і висушуйте їх насухо після очистки.

**Примітка:** не очищайте кавоварку спиртом чи мийними засобами на основі розчинників. В жодному разі не занурюйте корпус кавоварки та її шнур живлення у воду чи інші рідини.

3. Від'єднайте тримач фільтр-сита, повернувши його за годинниковою стрілкою, позбудьтеся залишків кави всередині та очистити тримач і фільтр-сито за допомогою мийного засобу. Після завершення промийте їх чистою водою та просушіть.
4. Вимийте трубку капучинатора у воді та ретельно висушіть її.

### **Видалення накипу**

Накип утворюється при тривалому використанні пристрою. Кавоварку потрібно очищати від накипу кожні 3-4 місяці (в залежності від частоти використання пристрою).

**Ні в якому разі не пийте розчин для видалення накипу та рідини, пропущені через кавоварку під час циклу видалення накипу!**

Не використовуйте оцет для видалення накипу.

1. Наповніть резервуар водою і засобом для видалення накипу до рівня «MAX» (співвідношення води та

засобу для видалення накипу має бути не менше 4:1, докладніше див. інструкцію до засобу для видалення накипу). Замість засобу для видалення накипу можна використовувати розчин лимонної кислоти: сто частин води і три частини лимонної кислоти.

2. Відповідно до режиму попереднього нагрівання, встановіть тримач фільтр-сита з встановленим фільтром-ситом (без кави) в кавоварку і підходящу ємність під соплами тримача фільтр-сита.
3. Натисніть кнопку живлення ON/OFF («Увімк./Вимк.») один раз, загориться червоний індикатор; натисніть на кнопку приготування кави та дочекайтеся коли з сопел тримача фільтр-сита потече вода, натисніть кнопку приготування кави ще раз щоб припинити подачу води.
4. Коли загориться індикатор над кнопкою приготування кави натисніть цю кнопку і злийте таким чином дві чашки розчину для видалення накипу (приблизно 300 мл). Потім натисніть кнопку приготування кави ще раз, щоб припинити подачу води і зачекайте 5 секунд.
5. Натисніть на кнопку подачі пари, індикатор над кнопкою приготування кави згасне, зачекайте, поки загориться індикатор над кнопкою подачі пари. Спустіть пару протягом 2 хвилин, повертаючи ручку керування подачею пари проти годинникової стрілки, потім поверніть ручку керування подачею пари в положення « », щоб припинити подачу пари. Натисніть кнопку живлення ON/OFF («Увімк./Вимк.»), щоб вимкнути пристрій і залиште кавоварку в такому стані щонайменше на 15 хвилин для того, щоб засіб для видалення накипу ефективніше подіяв.
6. Перезапустіть пристрій і повторіть кроки 4 та 5 що-

найменше 3 рази.

7. Натисніть кнопку приготування кави і дочекайтеся індикатор над кнопкою приготування кави; далі натисніть кнопку приготування кави для увімкнення подачі води і спорожніть таким чином увесь резервуар.
8. Налийте в резервуар чисту воду до відмітки «MAX» та повторіть кроки 4-6 3 рази (не потрібно чекати 15 хвилин на кроці 5), потім натисніть кнопку приготування кави для увімкнення подачі води і спорожніть таким чином увесь резервуар.
9. Повторіть крок 8 щонайменше 3 рази, щоб остаточно промити внутрішню частину кавоварки чистою водою.
10. У режимі очікування одночасно натисніть і утримуйте кнопку приготування кави і кнопку подачі пари протягом 3 секунд, після чого відповідні індикатори над кнопками швидко блимнуть 3 рази. Таким чином буде обнулено робочий цикл внутрішнього лічильника моменту очистки.

## УСУНЕННЯ НЕСПРАВНОСТЕЙ

| Проблема   | Причина   | Рішення  |
|--|---|--|
| Корозія на металевих деталях кавоварки.          | Використовується засіб для видалення накипу не рекомендованого типу.                                    | Використовуйте не агресивний засіб для видалення накипу, який не містить концентрованих кислот та лугів.   |
| Вода витікає з нижньої частини кавоварки.        | У піддоні для крапель занадто багато води.  | Спорожніть піддон для крапель.   |
|  | Кавоварка несправна.  | Зверніться до авторизованого сервісного центру.  |
| Вода витікає із зовнішнього боку фільтр-сита.    | На краю фільтр-сита залишились частинки меленої кави або використовується кава занадто дрібного помелу. | Не залишайте частинки меленої кави на краях фільтр-сита під час його наповнення. Використовуйте каву достатньо грубого помелу.   |
| У каві присутній присмак кислоти (оцту).         | Неправильне очищення після видалення накипу.  | Кілька разів очистіть кавоварку відповідно до розділу «Перед першим використанням».  |
|  | Мелена кава тривалий час зберігалась в гарячому вологому місці.   | Використовуйте свіжу мелену каву або зберігайте невикористану мелену каву у сухому прохолодному місці. Після відкриття упаковки меленої кави щільно закривайте її і зберігайте в холодильнику, щоб зберегти її свіжість.     |
| Індикатори кавоварки не світяться.               | Кавоварка під'єднана до електромережі неналежним чином або відсутня напруга в електромережі.            | Перевірте чи правильно вставлено шнур живлення в розетку, чи справна розетка та чи є напруга в електромережі. Якщо пристрій не працює після перевірки вказаних вище пунктів, зверніться до авторизованого сервісного центру. |
| Молочна піна не щільна або молоко не спінюється. | Не світиться індикатор готовності пари.   | Тільки після того, як засвітиться індикатор готовності пари, можна використовувати пару для спінювання.  |
|  | Посуд для спінювання завеликий або не підходить за формою.  | Використовуйте достатньо високий і вузький посуд.  |
|  | Використовується знежирене молоко.  | Використовуйте незбиране або напівзнежирене молоко.  |

**Якщо причину несправності не встановлено, не розбирайте пристрій самостійно. Зверніться до авторизованого сервісного центру.**

## УТИЛІЗАЦІЯ

Упаковка повністю виготовлена з матеріалів, придатних для вторинної переробки, які ви можете утилізувати на місцевих переробних підприємствах.

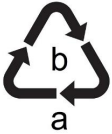

Зверніть увагу на маркування пакувальних матеріалів для роздільного збирання відходів, які позначені абрєвіатурами (a) та цифрами (b) з наступним значенням:

1-7: пластик / 20-22: папір і ДВП / 80-98: композитні матеріали.



Щоб допомогти захистити навколишнє середовище, будь ласка, утилізуйте виріб належним чином після закінчення терміну його експлуатації, а не разом з побутовими відходами.

Інформацію про пункти збору та години їх роботи можна отримати у місцевих органах влади.

**Виробник залишає за собою право вносити зміни в технічні характеристики і дизайн виробів, що не погіршують експлуатаційні якості.**

## **Read this manual thoroughly before using and save it for future reference**

### **IMPORTANT SAFEGUARDS**

Before using this electrical device, the following basic precautions should always be followed including the following:

- Read all instructions.
- Before using check that the voltage of power supply corresponds to rated voltage marked on the rating label of the device.
- This device has been incorporated with a grounded plug. Please ensure the wall outlet in your house is well earthed.
- To protect against fire, electric shock and injury to persons do not immerse the device, its power cord and/or its plug in water or other liquid.
- Remove plug from wall outlet before cleaning and when not in use. Allow appliance cool down completely before taking off, attaching components or before cleaning.
- Do not operate any appliance with a damaged cord or plug or after the appliance malfunctions, or is dropped or damaged in any manner. Contact to the nearest authorized service center for examination, repair or electrical or mechanical adjustment to avoid any risk.
- If the power cord is damaged, it must be replaced by the manufacturer, service center or similarly qualified personnel in order to avoid a hazard.
- Do not use non-original accessories and accessories other than those supplied with the device, as this may result in fire, electric shock or personal injury.
- Place the device on flat surface or table.
- Ensure that the power cord does not hang over the edge of a table or other surface on which the device is placed, is



- not pinched, or touches sharp edges or hot surfaces.
- Do not place the coffee maker on hot surface or beside fire in order to avoid to being damaged.
  - Turn off the device with the ON/OFF button before removing the power plug from the outlet.
  - To disconnect the device from power supply, remove the plug from wall outlet. Always hold the plug but never pull the power cord.
  - Do not use the device for other than intended use and place it in a dry environment.
  - Do not touch the hot surfaces of the device (for example, the steam pipe or the metal parts of the sieve filter holder). Use special handles on these parts of the device.
  - Be careful when preparing milk foam or hot water to avoid getting burned by the steam.
  - Monitor the water level in the water tank. It is not allowed to turn on the coffee maker without water in the water tank.
  - Fill the water tank only with fresh, non-sparkling water. Untreated water can damage the coffee maker and cause it to malfunction. It is recommended to use purified, filtered water.
  - Do not remove the filter holder when the device is making coffee or steaming.
  - This appliance can be used by persons (especially children aged 8 and over) with reduced physical, sensory or mental capabilities, or lack of experience and knowledge, if they have been given instructions on how to use the appliance safely or are under supervision of the person responsible for their safety.
  - Close supervision is required when the device is used near children. Supervise children so that they do not play with the device. Do not leave the packaging materials of the

- device in a place accessible to children.
- Children should not clean and maintain the device without adult supervision.
  - Do not use outdoors.
  - If the coffee maker will not be used for a long time, it is necessary to turn on the power and then release steam for 3 minutes before storing the machine.
  - If the power is turned off while steaming, the device will still continue to steam for some time. Turn the steam knob to stop steam.
  - This device is intended to be used in household and similar applications such as:
    - staff kitchen areas in shops, offices and other working environments;
    - farm houses;
    - by clients in hotels, motels and other residential type environments;
    - bed and breakfast type environments.

## **IN THE SET**

Coffee Maker - 1 pc

Filter for 1 cup - 1 pc

Filter for 2 cups - 1 pc

Measuring spoon for ground coffee - 1 pc

Instruction Manual (warranty card included) - 1 pc

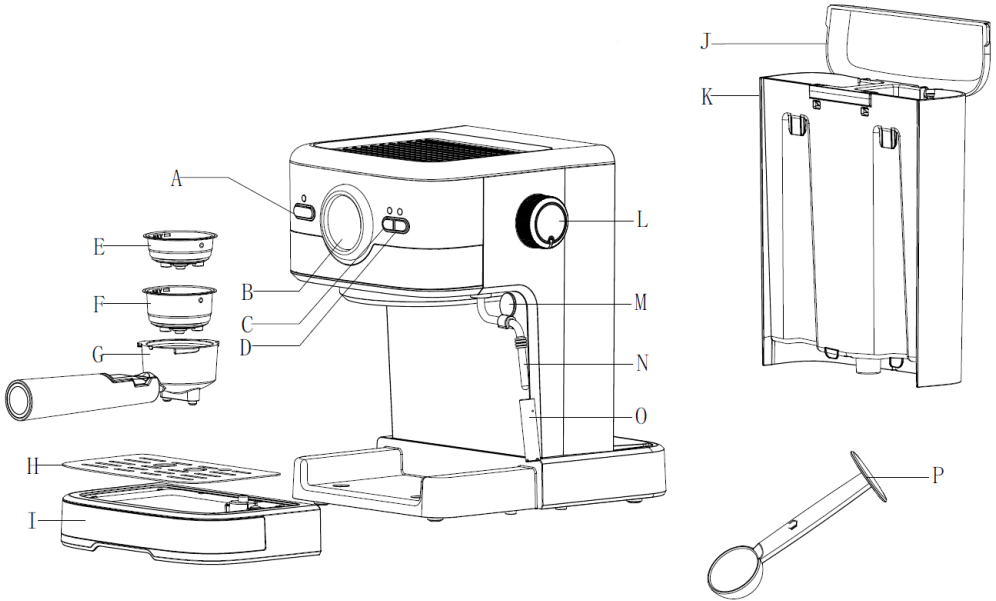

## PRODUCT DESCRIPTION



- A. Power button ON/OFF
- B. Thermometer
- C. Coffee brewing button
- D. Steam button
- E. Filter for 1 cup
- F. Filter for 2 cups
- G. Filter holder
- H. Detachable drip tray grid
- I. Drip tray
- J. Water tank cover
- K. Water tank
- L. Steam control knob
- M. Steam wand
- N. Steam pipe
- O. Detachable cappuccino nozzle
- P. Coffee spoon

## **BEFORE THE FIRST USE**

Before the first use, it is recommended to run hot water through the internal system of the coffee maker as follows:



1. Pour water into water tank, the water level should not exceed the "MAX" mark in the tank. Then replace the water tank cover.  
**Note:** the device is supplied with a detachable tank for easy cleaning, you can fill the tank with water firstly, and then put the tank into the device.
2. Install the filter into the filter holder (without pouring coffee into the filter) and insert the filter holder into the coffee maker from the « INSERT» position and firmly lock it in the coffee maker by turning it counterclockwise to the « LOCK» position.
3. Place the cup on the drip tray grid. Make sure the steam control knob is in the ● position.

**Note:** Use a cup with sufficient volume.



4. Connect the device to the power source and press the «ON/OFF» button once, the red indicator will light up.
5. Press the coffee brewing button, after which the pump of the coffee maker will start. When water starts to flow from the nozzles of the filter holder, press the coffee brewing button to stop the water supply.  
Press the steam button and wait; the device will start preheating. At the end of preheating, the indicator above the coffee brewing button will light up green. Press the coffee brewing button and fill the cup with hot water, then press the coffee brewing button again to stop the water flow.
6. After the water stops flowing from the nozzles of the filter holder, pour the water out of the cup and rinse it; now you can start brewing.  
**Note:** there may be a noise when the water is pumped for the first time, this is normal, the device is releasing air from the water supply system. After about 20 seconds, the noise will stop

## **PREHEAT**

Before making coffee, it is recommended to preheat the device, in particular the filter holder, the filter and the cup, so that cold elements do not affect the taste of the coffee.

1. Pour water into water tank, the water level should not exceed the MAX mark in the tank. Then replace the water tank cover.  
**Note:** the device is supplied with a detachable tank for easy cleaning, you can fill the tank with water firstly, and then put the tank into the device.
2. Install the filter into the filter holder (without pouring coffee into the filter) and insert the filter holder into the coffee maker from the « INSERT» position and firmly lock it in the coffee maker by turning it counterclockwise to the « LOCK» position.
3. Place the cup on the drip tray grid. Make sure the steam control knob is in the ● position.
4. Connect the device to the power source and press the «ON/OFF» button once, the red indicator will light up.
5. Press the ON/OFF power button once, the power indicator will turn red and the indicator above the coffee brewing button will flash. After the pre-heating is complete, the coffee preparation indicator will light up continuously in green. Press the coffee brewing button, and when the water flows from the nozzles of the filter holder, press the coffee brewing button again. The purpose of this step is to pump water from the water tank into the coffee maker water supply system.
6. When the indicator above the coffee brewing button lights up again, press the coffee brewing button again until hot water flows; after which you need to press the coffee brewing button again to stop the water. Preheating is complete.

## **MAKING ESPRESSO**

1. Remove the filter holder by turning it clockwise. Add the ground coffee to the filter using a measuring spoon, one spoonful of ground coffee can make about one cup of coffee, then press the ground coffee powder firmly with the back of the measuring spoon.
2. Install the filter into the filter holder and insert the filter holder into the coffee maker from the « INSERT» position and firmly lock it in the coffee maker by turning it counterclockwise to the « LOCK» position.
3. Warm the coffee cup by placing it on a special pad on top of the coffee maker or using hot water. Place the warm cup on the drip tray grid.

- At this time, the indicator above the coffee brewing button should light green; if it does not light up, wait for a while and as soon as the indicator lights up, press the coffee brewing button and coffee will flow from the nozzles of the filter holder. Press the coffee brewing button again to stop the coffee supply when the required amount is obtained.

**CAUTION!** Do not leave the coffee maker unattended while making coffee, as sometimes you need to operate it manually!

- After the coffee is finished, remove the filter holder by turning it clockwise, then shake the remaining coffee out of the filter
- Allow the filter holder and filter to cool completely, then rinse under running water.

**NOTE:** the maximum time the pump will run is 180 seconds, after which the water supply will stop. In order to report the work, press the power button again.

## **MAKING HOT WATER**

When preheating is complete, the indicator above the coffee brewing button will light up green. Press the coffee brewing button and immediately turn the steam control knob to the «☉/☼» position, after this hot water will flow from the steam pipe. To stop making hot water, press the coffee button again. Hot water is used to heat cups, make tea or cool down the device.

**NOTE:** the maximum time the pump will run is 180 seconds, after which the water supply will stop. In order to report the work, press the power button again.

## **MAKING CAPPUCCINO/FROTHING MILK**

- First prepare espresso in a sufficiently large container according to the section «MAKING ESPRESSO»  
Make sure the steam control knob is in the ● position.
- Press the steam button, the indicator above the coffee brewing button will go out; wait until the indicator above the steam button will light up.
- Turn the steam knob counter-clockwise and wait about 10 seconds

to drain the excess water before frothing the milk. Then turn the steam knob to the  position.

**Note:** during operation, the light above the steam button will turn on and off to maintain the desired temperature.

4. Pour about 100 ml of milk into the frothing bowl for each portion of cappuccino; it is recommended to use whole cold milk (not hot milk!).

**Note:** when choosing the size of the dish for foaming, it is recommended that its diameter be at least  $70 \pm 5$  mm. Keep in mind that milk increases in volume by 2 times; make sure the height of the frothing bowl is sufficient.

5. Slowly turn the steam control knob counterclockwise, until the steam will start to come out of the cappuccino nozzle.

**Note:** do not under any circumstances turn the steam control knob suddenly, as steam builds up quickly in a short time, which can increase the potential for an explosion hazard.

6. Immerse the cappuccino nozzle in the milk for about two centimeters; froth the milk by moving the milk bowl in a circle and from top to bottom and turning the steam control knob counterclockwise to increase the amount of steam as needed.
7. After achieving the desired result, turn the steam control knob to the  position.
8. Pour the frothed milk into the prepared espresso. Cappuccino is ready. If desired, sweeten it to taste and, if desired, sprinkle the foam with a small amount of cocoa powder.
9. Follow the instructions in the section «MAKING HOT WATER» and pour about 100 ml of hot water into the cup to clean the steam pipe and the cappuccino nozzle of the remaining milk. Do this after each milk frothing procedure and never leave the steam pipe and the cappuccino nozzle uncleaned to avoid damaging them.
10. Press the power button ON/OFF to turn off the coffee maker. All indicators will go out.

**Note:** immediately turn off the coffee maker with the power button if the water tank becomes empty during coffee brewing. Fill the tank with clean water, turn on the coffee maker and it will continue the coffee brewing process.

**ATTENTION:** after steam making or milk frothing, press the coffee

brewing button; if the indicator above the coffee brewing button and the indicator above the steam button flash quickly, it means that the temperature of the device is too high and the device should be turned off and let it cool down for at least 5 minutes, or you can move the steam control knob to the «☉/☼» position to release the hot steam and cool down the device. When the light stops flashing, quickly press the coffee brewing button again, the pump will stop, and coffee can be brewed normally.

## **AUTO POWER OFF FUNCTION**

If no operation is performed for 29 minutes, the device will automatically turn off. Press the ON/OFF power button if you want to turn on the coffee maker after it has turned off automatically.

## **CLEANING AND MAINTENANCE**

1. Before cleaning, unplug the coffee maker from the power supply and allow the coffee maker to cool down completely.
2. Wipe the body of the coffee maker with a soft, damp cloth. Clean the water tank, drip tray and drip tray grid regularly and dry them after cleaning.  
**Note:** do not clean the coffee maker with alcohol or solvent-based cleaners. Do not under any circumstances immerse the coffee machine body and its power cord in water or other liquids.
3. Detach the filter holder by turning it clockwise, get rid of the coffee residue inside and clean the filter holder and the filter with soft detergent. When finished, rinse them with clean water and dry them.
4. Wash the cappuccino nozzle in water and dry it thoroughly.



## Descaling

Scale is formed during long-term use of the device. The coffee maker should be descaled every 3-4 months (depending on the frequency of use of the device).

**Do not under any circumstances drink the descaling solution and liquids passed through the coffee machine during the descaling cycle!**

Do not use vinegar to remove scale.

1. Fill the tank with water and descaling agent to the MAX level (the ratio of water and descaling agent should be at least 4:1, see the instructions for the descaling agent for details). Instead of a descaling agent, you can use a solution of citric acid: one hundred parts of water and three parts of citric acid.
2. According to the pre-heating mode, install the filter holder with the installed filter (without coffee) in the coffee maker and a suitable container under the nozzles of the filter holder.
3. Press the ON/OFF power button once, the red indicator will light up; press the coffee brewing button and wait for water to flow from the nozzles of the filter holder, press the coffee brewing button again to stop the water supply.
4. When the indicator above the coffee brewing button lights up, press this button and drain two cups of descaling solution (approximately 300 ml) in this way. Then press the coffee brewing button again to stop the water supply and wait 5 seconds.
5. Press the steam button, the indicator above the coffee brewing button will go out, wait until the indicator above the steam button lights up. Steam for 2 minutes by turning the steam control knob counterclockwise,

then turn the steam control knob to the ● position to stop steaming. Press the ON/OFF power button to turn off the device and leave the coffee maker in this state for at least 15 minutes to allow the descaling agent to work more effectively.

6. Restart your device and repeat steps 4 and 5 at least three times.
7. Press the coffee brewing button and wait for the indicator above the coffee brewing button; then press the coffee brewing button to turn on the water supply and thus empty the entire water tank.
8. Fill the water tank with clean water up to the MAX mark and repeat steps 4-6 three times (no need to wait 15 minutes in step 5), then press the coffee brewing button to turn on the water supply and thus empty the entire water tank.
9. Repeat step 8 at least three times to finally rinse the inside of the coffee maker with clean water.
10. In standby mode, simultaneously press and hold the coffee brewing button and the steam button for 3 seconds, after which the corresponding indicators above the buttons will flash 3 times quickly. In this way, the duty cycle of the internal cleaning counter will be reset.

## **TROUBLESHOOTING**

| <b>Problem</b>  | <b>Cause</b>  | <b>Solution</b>   |
|---|---|---|
| Corrosion on the metal parts of the coffee maker.     | A non-recommended type of descaling agent is used.  | Use a non-aggressive descaling agent that does not contain concentrated acids and alkalis.  |
| Water flows from the bottom of the coffee maker.      | There is too much water in the drip tray.   | Empty the drip tray.  |
|   | The coffee maker is faulty.   | Contact an authorized service center.   |
| Water flows out from the outside of the filter.       | There are particles of ground coffee left on the edge of the filter, or too finely ground coffee is used. | Do not leave particles of ground coffee on the edges of the filter when filling it. Use sufficiently coarse ground coffee.  |
| The taste of acid (vinegar) is present in coffee.     | Improper cleaning after descaling.  | Clean the coffee maker several times according to the section «BEFORE FIRST USE».   |
|   | Ground coffee was stored for a long time in a hot, humid place.   | Use freshly ground coffee or store unused ground coffee in a cool, dry place. After opening the package of ground coffee, close it tightly and store it in the refrigerator to preserve its freshness.  |
| The indicators of the coffee maker do not light up.   | The coffee maker is connected to the power supply improperly or there is no voltage in the mains.         | Check whether the power cord is correctly inserted into the power outlet, whether the power outlet is working and whether there is voltage in the mains. If the device does not work after checking the points above, contact an authorized service center. |
| The milk foam is not dense or the milk does not foam. | The steam ready indicator does not light up.  | You can use the steam for foaming only after the steam ready indicator lights up.   |
|   | The bowl for frothing is too large or does not fit in shape.  | Use a sufficiently tall and narrow bowl.  |
|   | Skimmed milk is used.   | Use whole or semi-skimmed milk.   |

**If the cause of the malfunction is not established, do not disassemble the device yourself. Contact an authorized service center.**

## **DISPOSAL**

The packaging is made entirely of recyclable materials, which you may dispose of at local recycling facilities.



Observe the marking of the packaging materials for waste separation, which are marked with abbreviations (a) and numbers (b) with following meaning:

1–7: plastics / 20–22: paper and fiberboard / 80–98: composite materials.



To help protect the environment, please dispose of the product properly when it has reached the end of its useful life and not in the household waste.

Information on collection points and their opening hours can be obtained from your local authority.

**The manufacturer reserves the right to make changes in the technical characteristics and design of the products that do not impair the operational qualities.**

## Умови гарантії:

---

Завод гарантує нормальну роботу виробу протягом 12 місяців з моменту його продажу за умови дотримання споживачем правил експлуатації і догляду, передбачених цією інструкцією.

Термін служби виробу 5 років.

Щоб уникнути непорозумінь, переконливо просимо Вас уважно вивчити Інструкцію з експлуатації, умови гарантійних зобов'язань, перевірити правильність заповнення гарантійного талона. Гарантійний талон дійсний тільки за наявності правильно та чітко зазначених: моделі, серійного номера виробу, дати продажу, чітких відбитків печаток фірми-продавця, підпису покупця. Модель та серійний номер виробу повинні відповідати зазначеним у гарантійному талоні.

При порушенні цих умов, а також у випадку, коли дані, зазначені в гарантійному талоні змінені, стерті або переписані, гарантійний талон визнається недійсним.

Налаштування та установка (монтаж, підключення тощо) виробу, описані в документації, що додається до нього, можуть бути виконані як самим користувачем, так і фахівцями УСЦ відповідного профілю і фірм-продавців (на платній основі). При цьому особа (організація), що встановила виріб, несе відповідальність за правильність і якість установки (налаштування). Просимо Вас звернути увагу на важливість правильної установки виробу як для його надійної роботи, так і для отримання гарантійного та безкоштовного сервісного обслуговування. Вимагайте від спеціаліста з налаштування внести всі необхідні відомості про установку до гарантійного талона.

У разі виходу виробу з ладу протягом гарантійного терміну експлуатації з вини виробника, власник має право на безкоштовний гарантійний ремонт при пред'явленні правильно заповненого гарантійного талона, виробу в заводській комплектації та упаковці до гарантійної майстерні або до місця придбання. Задоволення претензій споживача через провину виробника проводиться відповідно до закону «Про захист прав споживачів». При гарантійному ремонті термін гарантії подовжується на час ремонту та пересилання.

## Warranty conditions:

---

The plant guarantees normal operation of the product within 12 months from the date of the sale, provided that the consumer complies with the rules of operation and care provided by this Manual.

Service life of the product is 5 years.

In order to avoid any misunderstanding we kindly ask you to carefully study the Owner's Manual, the terms of warranty, and check the correctness of filling the Warranty Card. The Warranty Card is valid only if the following information is correctly and clearly stated: model, serial number of the product, date of sale, clear seals of the company-seller, signature of the buyer. The model and serial number of the product must correspond to those specified in the Warranty Card.

If these terms are violated, and if the information specified in the Warranty Card is changed, erased or rewritten, the Warranty Card is considered invalid.

Setup and installation (assembly, connection, etc.) of the appliance are described in the attached documentation; they can be carried out both by the user, and by specialists having the necessary qualification sent by USC or selling companies (on a paid basis). In this case, the person (the institution) installing the appliance shall be responsible for the correctness and quality of installation (setup). Please pay attention to the importance of the correct installation of the appliance, both for its reliable operation, and for obtaining warranty and free service. Require the installation specialist to enter all the necessary information about the installation in the Warranty Card. In case of failure of the appliance during the warranty period by the fault of the manufacturer, the owner is entitled to free warranty repair upon presentation of the correctly filled Warranty Card together with the appliance in the factory configuration packed in the original packaging to the warranty workshop or the place of its purchase. Satisfaction of the customer's claim due to the fault of the manufacturer shall be made in accordance with the law «On Protection of Consumers' Rights». In the case of warranty repair the warranty period shall be extended for the period of repair and shipment.

Шановний Покупець! Вітаємо Вас з придбанням приладу торговельної марки ARDESTO, який був розроблений та виготовлений у відповідності до найвищих стандартів якості, та дякуємо Вам за те, що Ви обрали саме цей прилад.

Просимо Вас зберігати талон протягом гарантійного періоду. При купівлі виробу вимагайте повного заповнення гарантійного талону.

1. Гарантійне обслуговування здійснюється лише за наявності правильно і чітко заповненого оригінального гарантійного талону, у якому вказані: модель виробу, дата продажу, серійний номер, термін гарантійного обслуговування, та печатки фірми-продавця.\*
2. Строк служби побутової техніки складає 5 років.
3. Виріб призначений для використання у споживчих цілях. У разі використання виробу в комерційній діяльності продавець/виробник не несуть гарантійних зобов'язань, сервіс-не обслуговування виконується на платній основі.
4. Гарантійний ремонт виконується впродовж терміну, вказаного в гарантійному талоні на виріб, в уповноваженому сервіс-центрі на умовах та в строки, визначені чинним законодавством України.
5. Виріб знімається з гарантії у випадку порушення споживачем правил експлуатації, викладених в інструкції з виробу.
6. Виріб знімається з гарантійного обслуговування у випадках:
  - використання не за призначенням та не у споживчих цілях;
  - механічні пошкодження;
  - пошкодження, що виникли у наслідок потрапляння всередину виробу сторонніх предметів, речовин, рідин, комах;
  - пошкодження, що викликані стихійними лихами (дощем, вітром, блискавкою та ін.), пожежею, побутовими факторами (надмірна вологість, запиленість, агресивне середовище та ін.);
  - пошкодження, що викликані невідповідністю параметрів живлення, кабельних мереж державним стандартам та інших подібних факторів;
  - при експлуатації обладнання в електромережі з відсутнім єдиним контуром заземлення;
  - при порушенні пломб встановлених на виробі;
  - відсутності серійного номера пристрою, або неможливості його ідентифікувати.
7. Гарантія не розповсюджується на витратні матеріали та аксесуари, а також фільтри, полиці, ящики, підставки та інші ємності для зберігання продуктів.
8. Термін гарантійного обслуговування складає 12 місяців з дня продажу.

\* Відривні талони на технічне обслуговування надаються авторизованим сервісним центром.

Комплектність виробу перевірено. Із умовами гарантійного обслуговування ознайомлений, претензій не маю.

Підпис покупця \_\_\_\_\_

**Авторизований сервісний центр ІП «І-АР-СІ»**

**Адреса: вул. Марка Вовчка, 18-А, Київ, 04073, Україна**

**Тел.: 0 800 300 345; (044) 230 34 84; 390 55 12**

**www.erc.ua/service**

# WARRANTY CARD



Dear Buyer! Congratulations on your purchase of the ARDESTO brand appliance, which was designed and manufactured in accordance with the highest quality standards, and we thank you for choosing this product.

**Keep this card during the warranty period. When purchasing a product ask for the warranty card to be completely filled out.**

1. Warranty service is carried out only if there is a correctly and clearly filled original warranty card, which indicates: product model, date of sale, serial number, warranty service period, and the seller's seal. \*
2. The service life of household appliances is 5 years.
3. The product is intended for consumer use. When using the product in commercial activities, the seller / manufacturer does not bear warranty obligations, after-sales service is performed on a paid basis.
4. Warranty repair is carried out within the period specified in the warranty card for the product in an authorized service center on the conditions and terms determined by applicable law.
5. The product is withdrawn from the warranty in case of violation by the consumer of the operating rules set forth in the instruction manual.
6. The product is removed from warranty service in the following cases:
  - misuse and non-consumer use;
  - mechanical damage;
  - damage caused by the ingress of foreign objects, substances, liquids, insects;
  - damage caused by natural disasters (rain, wind, lightning, etc.), fire, domestic factors (excessive humidity, dust, aggressive environment, etc.)
  - damage caused by non-compliance of power and cable network parameters with state standards and other similar factors;
  - when operating equipment in the power supply network with a missing single ground loop;
  - in case of violation of seals installed on the product;
  - lack of serial number of the device, or inability to identify it.
7. The warranty does not cover consumables and accessories, as well as filters, shelves, drawers, stands and other containers for storing products.
8. The warranty period is 12 months from the date of sale.

\* Tear-off maintenance tickets are provided by an authorized service center.

**The completeness of the product is checked. I have read the terms of the warranty service, no complaints.**

Customer signature \_\_\_\_\_

# Warranty card/Гарантійний талон

Product information/Інформація про виріб

Product/Виріб

Model/Модель

Serial number/Серійний номер

Seller Information/Інформація про продавця

Trade organization name/Назва торгової організації

The address/Адреса

Date of sale/Дата продажу

Seller stamp/Штамп продавця

## Coupon/Талон № 3

Seller stamp/  
Штамп продавця/

Date of application/Дата звернення

Cause of damage/Причина пошкодження

Date of completion/Дата виконання

## Coupon/Талон № 2

Seller stamp/  
Штамп продавця/

Date of application/Дата звернення

Cause of damage/Причина пошкодження

Date of completion/Дата виконання

## Coupon/Талон № 1

Seller stamp/  
Штамп продавця/

Date of application/Дата звернення

Cause of damage/Причина пошкодження

Date of completion/Дата виконання