

**L3050 Series**

# **Посібник користувача**

# Авторські права

Без попереднього письмового дозволу корпорації Seiko Epson жодну частину цього документа не можна відтворювати, зберігати в пошуковій системі або передавати в будь-якому вигляді й будь-якими засобами: електронними, механічними, фотографічними, шляхом відеозапису або іншим способом. Використання інформації, яка тут міститься, не пов'язане з жодними патентними зобов'язаннями. Крім того, не передбачається жодної відповідальності за шкоду, завдану в результаті використання цієї інформації. Інформація, що міститься в цьому документі, призначена виключно для використання з цим виробом Epson. Epson не несе відповідальності за будь-яке використання цієї інформації стосовно інших продуктів.

Ні корпорація Seiko Epson, ні її філіали не несуть відповідальності за шкоду, збитки, витрати або видатки покупця цього продукту або третіх сторін, завдані в результаті аварій, неправильного використання цього продукту або зловживання ним, його несанкціонованих модифікацій, виправлень або змін, або (за винятком США) недотримання інструкцій з експлуатації і технічного обслуговування, розроблених корпорацією Seiko Epson.

Ані корпорація Seiko Epson, ані її філіали не несуть відповідальності за будь-яку шкоду або проблеми, що виникнуть у результаті використання будь-яких параметрів або будь-яких витратних продуктів, відмінних від тих, які призначені корпорацією Seiko Epson як Original Epson Products оригінальні продукти Epson або продукти, затверджені корпорацією Epson.

Корпорація Seiko Epson не несе відповідальності за будь-які збитки в результаті електромагнітних втручань, які трапляються через використання будь-яких інтерфейсних кабелів, відмінних від тих, які призначені корпорацією Seiko Epson як продукти, затверджені корпорацією Epson.

© 2017 Seiko Epson Corporation

Зміст цієї інструкції та характеристики цього продукту можуть бути змінені без попереднього повідомлення.

# Торгові марки

- ❑ EPSON® — зареєстрований товарний знак, а EPSON EXCEED YOUR VISION або EXCEED YOUR VISION — товарні знаки корпорації Seiko Epson.
- ❑ PRINT Image Matching™ та логотип PRINT Image Matching — це товарні знаки корпорації Seiko Epson. Copyright © 2001 Seiko Epson Corporation. All rights reserved.
- ❑ Epson Scan 2 software is based in part on the work of the Independent JPEG Group.
- ❑ libtiff

Copyright © 1988-1997 Sam Leffler

Copyright © 1991-1997 Silicon Graphics, Inc.

Permission to use, copy, modify, distribute, and sell this software and its documentation for any purpose is hereby granted without fee, provided that (i) the above copyright notices and this permission notice appear in all copies of the software and related documentation, and (ii) the names of Sam Leffler and Silicon Graphics may not be used in any advertising or publicity relating to the software without the specific, prior written permission of Sam Leffler and Silicon Graphics.

THE SOFTWARE IS PROVIDED "AS-IS" AND WITHOUT WARRANTY OF ANY KIND, EXPRESS, IMPLIED OR OTHERWISE, INCLUDING WITHOUT LIMITATION, ANY WARRANTY OF MERCHANTABILITY OR FITNESS FOR A PARTICULAR PURPOSE.

IN NO EVENT SHALL SAM LEFFLER OR SILICON GRAPHICS BE LIABLE FOR ANY SPECIAL, INCIDENTAL, INDIRECT OR CONSEQUENTIAL DAMAGES OF ANY KIND, OR ANY DAMAGES WHATSOEVER RESULTING FROM LOSS OF USE, DATA OR PROFITS, WHETHER OR NOT ADVISED OF THE POSSIBILITY OF DAMAGE, AND ON ANY THEORY OF LIABILITY, ARISING OUT OF OR IN CONNECTION WITH THE USE OR PERFORMANCE OF THIS SOFTWARE.

- ❑ QR Code is a registered trademark of DENSO WAVE INCORPORATED in Japan and other countries.
- ❑ Intel® is a registered trademark of Intel Corporation.
- ❑ Microsoft®, Windows®, and Windows Vista® are registered trademarks of Microsoft Corporation.
- ❑ Apple, Macintosh, macOS, OS X, Bonjour, Safari, iPad, iPhone, iPod touch, and iTunes are trademarks of Apple Inc., registered in the U.S. and other countries.
- ❑ Chrome, Chrome OS, and Android are trademarks of Google Inc.
- ❑ Adobe and Adobe Reader are either registered trademarks or trademarks of Adobe Systems Incorporated in the United States and/or other countries.
- ❑ Загальне попередження: інші назви продуктів, використані тут, призначені лише для ідентифікації та можуть бути товарними знаками відповідних власників. Компанія Epson відмовляється від жодного та всіх прав на ці торгові марки.

## Зміст

### Авторські права

### Торгові марки

### Про посібник з експлуатації

|                                               |   |
|-----------------------------------------------|---|
| Вступ до посібників. . . . .                  | 8 |
| Знаки та символи. . . . .                     | 8 |
| Описи, використані в цьому посібнику. . . . . | 9 |
| Позначення операційної системи. . . . .       | 9 |

### Важливі інструкції

|                                                                                       |    |
|---------------------------------------------------------------------------------------|----|
| Вказівки з безпеки. . . . .                                                           | 10 |
| Вказівки та попередження відносно принтера. . . . .                                   | 11 |
| Вказівки та попередження щодо налаштування принтера. . . . .                          | 11 |
| Вказівки та застереження щодо використання принтера. . . . .                          | 11 |
| Вказівки та попередження щодо транспортування або зберігання принтера. . . . .        | 12 |
| Вказівки та попередження щодо використання принтера з бездротовим з'єднанням. . . . . | 12 |
| Захист особистої інформації. . . . .                                                  | 12 |

### Основні параметри принтера

|                                      |    |
|--------------------------------------|----|
| Назви деталей та їх функції. . . . . | 13 |
| Панель керування. . . . .            | 15 |
| Кнопки та індикатори. . . . .        | 15 |

### Налаштування мережі

|                                                                |    |
|----------------------------------------------------------------|----|
| З'єднання Wi-Fi. . . . .                                       | 18 |
| Підключення до комп'ютера. . . . .                             | 18 |
| Підключення до смарт-пристрою. . . . .                         | 19 |
| Налаштування Wi-Fi з панелі керування. . . . .                 | 20 |
| Налаштування Wi-Fi шляхом встановлення кнопки запуску. . . . . | 20 |
| Налаштування Wi-Fi шляхом встановлення PIN-коду (WPS). . . . . | 21 |
| Перевірка стану підключення до мережі. . . . .                 | 22 |
| Перевірка стану мережі за допомогою індикатора мережі. . . . . | 22 |
| Друк звіту про мережеве з'єднання. . . . .                     | 23 |
| Друк аркуша стану мережі. . . . .                              | 27 |

|                                                            |    |
|------------------------------------------------------------|----|
| Заміна або додавання нових точок доступу. . . . .          | 28 |
| Зміна способу підключення до комп'ютера. . . . .           | 28 |
| Відновлення налаштувань мережі з панелі керування. . . . . | 30 |

### Завантаження паперу

|                                                      |    |
|------------------------------------------------------|----|
| Застереження щодо використання паперу. . . . .       | 31 |
| Доступний папір та ресурс завантаження. . . . .      | 32 |
| Перелік типів паперу. . . . .                        | 33 |
| Завантаження паперу в Задне гніздо под. пап. . . . . | 33 |

### Розміщення оригіналів

|                                                                 |    |
|-----------------------------------------------------------------|----|
| Розміщення оригіналів на Скло сканера. . . . .                  | 36 |
| Розміщення одночасно кількох фотографій для сканування. . . . . | 37 |

### Друкування

|                                                                                        |    |
|----------------------------------------------------------------------------------------|----|
| Друкування з комп'ютера. . . . .                                                       | 38 |
| Основи друку — Windows. . . . .                                                        | 38 |
| Основи друку — Mac OS. . . . .                                                         | 39 |
| Двосторонній друк (лише для Windows). . . . .                                          | 42 |
| Друкування декількох сторінок на одному аркуші. . . . .                                | 43 |
| Друк відповідно до розміру паперу. . . . .                                             | 44 |
| Одночасний друк декількох файлів (лише для Windows). . . . .                           | 46 |
| Друк зображення на кількох аркушах для створення плаката (тільки для Windows). . . . . | 47 |
| Друк з використанням розширених функцій. . . . .                                       | 53 |
| Друк фотографій за допомогою програми Epson Easy Photo Print. . . . .                  | 55 |
| Друк зі смарт-пристроїв. . . . .                                                       | 56 |
| Використання Epson iPrint. . . . .                                                     | 56 |
| Скасування друку. . . . .                                                              | 58 |
| Скасування друку — кнопка на принтері. . . . .                                         | 58 |
| Скасування друку — Windows. . . . .                                                    | 58 |
| Скасування друку — Mac OS. . . . .                                                     | 58 |

### Копіювання

|                                      |    |
|--------------------------------------|----|
| Основи копіювання. . . . .           | 59 |
| Виготовлення багатьох копій. . . . . | 59 |

### Сканування

|                                                   |    |
|---------------------------------------------------|----|
| Сканування за допомогою панелі керування. . . . . | 60 |
|---------------------------------------------------|----|

|                                                 |    |
|-------------------------------------------------|----|
| Сканування з комп'ютера. . . . .                | 60 |
| Сканування за допомогою Epson Scan 2. . . . .   | 60 |
| Сканування з інтелектуальних пристроїв. . . . . | 66 |
| Встановлення Epson iPrint. . . . .              | 67 |
| Сканування за допомогою Epson iPrint. . . . .   | 67 |

## **Заправління чорнил**

|                                                               |    |
|---------------------------------------------------------------|----|
| Перевірка рівня чорнил. . . . .                               | 69 |
| Коди чорнильних флаконів. . . . .                             | 69 |
| Застереження щодо користування чорнильними флаконами. . . . . | 70 |
| Наповнення чорнильних картриджів. . . . .                     | 71 |

## **Обслуговування принтера**

|                                                                                          |    |
|------------------------------------------------------------------------------------------|----|
| Перевірка та очищення друкувальної головки. . . . .                                      | 75 |
| Перевірка та очищення друкувальної головки — кнопки принтера. . . . .                    | 75 |
| Перевірка та очищення друкувальної голівки – Windows. . . . .                            | 76 |
| Перевірка та очищення друкувальної головки — Mac OS. . . . .                             | 76 |
| Заміна чорнил у чорнильних трубках. . . . .                                              | 77 |
| Заміна чорнил у чорнильних трубках — Windows. . . . .                                    | 77 |
| Заміна чорнил у чорнильних трубках — Mac OS. . . . .                                     | 77 |
| Вирівнювання друкувальної голівки. . . . .                                               | 78 |
| Вирівнювання друкувальної голівки — Windows. . . . .                                     | 78 |
| Вирівнювання друкувальної головки — Mac OS. . . . .                                      | 78 |
| Очищення шляху проходження паперу в разі розтирання чорнил. . . . .                      | 78 |
| Очищення Скло сканера. . . . .                                                           | 79 |
| Перевірка загальної кількості аркушів, що подавалися на принтер. . . . .                 | 80 |
| Перевірка загальної кількості сторінок, поданих через принтер — кнопки принтера. . . . . | 80 |
| Перевірка загальної кількості аркушів, що подавалися на принтер — Windows. . . . .       | 80 |
| Перевірка загальної кількості аркушів, поданих на принтер — Mac OS. . . . .              | 80 |
| Заощадження енергії. . . . .                                                             | 80 |
| Заощадження енергії у Windows. . . . .                                                   | 81 |
| Заощадження енергії — Mac OS. . . . .                                                    | 81 |

## **Інформація про програми та мережеві служби**

|                                                                 |    |
|-----------------------------------------------------------------|----|
| Служба Epson Connect. . . . .                                   | 82 |
| Web Config. . . . .                                             | 82 |
| Запуск функції Web Config у веб-браузері. . . . .               | 83 |
| Запуск Web Config у Windows. . . . .                            | 83 |
| Запуск Web Config у Mac OS. . . . .                             | 83 |
| Драйвер принтера Windows. . . . .                               | 84 |
| Посібник до драйвера принтера для Windows. . . . .              | 85 |
| Робочі налаштування для драйвера принтера з Windows. . . . .    | 87 |
| Драйвер принтера Mac OS. . . . .                                | 87 |
| Посібник до драйвера принтера для Mac OS. . . . .               | 88 |
| Робочі налаштування для драйвера принтера з Mac OS. . . . .     | 89 |
| Epson Scan 2 (Драйвер сканера). . . . .                         | 90 |
| Epson Event Manager. . . . .                                    | 90 |
| Epson Easy Photo Print. . . . .                                 | 91 |
| E-Web Print (тільки для Windows). . . . .                       | 91 |
| EPSON Software Updater. . . . .                                 | 92 |
| Видалення застосунків. . . . .                                  | 92 |
| Видалення програм — Windows. . . . .                            | 92 |
| Видалення програм — Mac OS. . . . .                             | 93 |
| Встановлення програм. . . . .                                   | 94 |
| Оновлення застосунків та мікропрограмного забезпечення. . . . . | 94 |

## **Вирішення проблем**

|                                                               |     |
|---------------------------------------------------------------|-----|
| Перевірка стану принтера. . . . .                             | 96  |
| Перевірка індикаторі помилок на принтері. . . . .             | 96  |
| Перевірка стану принтера — Windows. . . . .                   | 97  |
| Перевірка стану принтера — Mac OS. . . . .                    | 97  |
| Видалення зім'ятого паперу. . . . .                           | 98  |
| Видалення затиснутого паперу з Задне гніздо под. пап. . . . . | 98  |
| Видалення зім'ятого паперу зсередини принтера. . . . .        | 98  |
| Неправильна подача паперу. . . . .                            | 100 |
| Зминання паперу. . . . .                                      | 100 |
| Папір подається під кутом. . . . .                            | 100 |
| Кілька аркушів паперу подаються одночасно. . . . .            | 101 |
| Папір не подається. . . . .                                   | 101 |
| Проблеми з живленням та панеллю керування. . . . .            | 101 |
| Живлення не вмикається. . . . .                               | 101 |
| Живлення не вимикається. . . . .                              | 101 |

|                                                                                                                    |     |                                                                                                                 |     |
|--------------------------------------------------------------------------------------------------------------------|-----|-----------------------------------------------------------------------------------------------------------------|-----|
| Не вдається надрукувати з комп'ютера. . . . .                                                                      | 101 | Сканування не починається, якщо використовується панель керування. . . . .                                      | 115 |
| Якщо неможливо внести мережеві налаштування. . . . .                                                               | 102 | Проблеми зі сканованими зображеннями. . . . .                                                                   | 115 |
| Не вдається підключитися із пристроїв при відсутності проблем мережевих налаштувань. . . . .                       | 103 | Під час сканування зі скла сканера відображаються нерівномірні кольори, бруд, цятки та подібні дефекти. . . . . | 115 |
| Перевірка підключеного до принтера SSID. . . . .                                                                   | 104 | Непостійна якість зображення. . . . .                                                                           | 116 |
| Перевірка ідентифікатора SSID для комп'ютера. . . . .                                                              | 105 | Зображення зі звороту з'являється на фоні сканованого. . . . .                                                  | 116 |
| Принтер несподівано перестав друкувати через мережу. . . . .                                                       | 106 | Текст розмитий. . . . .                                                                                         | 116 |
| Принтер несподівано перестав друкувати через USB-з'єднання. . . . .                                                | 106 | З'являється шаблон муару (тіні, подібні до тих, що на веб-сторінках). . . . .                                   | 117 |
| Проблеми друку. . . . .                                                                                            | 107 | Неможливо сканувати потрібну ділянку на склі сканера. . . . .                                                   | 117 |
| Роздруківка потерта або відсутній колір. . . . .                                                                   | 107 | Не вдалося виконати попередній перегляд у Мініатюри. . . . .                                                    | 117 |
| Смуги або спотворення кольорів. . . . .                                                                            | 107 | Текст розпізнається неправильно під час зберігання в PDF файл, доступний для пошуку. . . . .                    | 118 |
| Кольорові смуги, що друкуються з інтервалом приблизно 2.5 см. . . . .                                              | 108 | Неможливо усунути проблеми у сканованому зображенні. . . . .                                                    | 118 |
| Розмиті роздруківки, вертикальні смуги або неоднорідність ліній. . . . .                                           | 108 | Інші проблеми сканування. . . . .                                                                               | 119 |
| Низька якість друку. . . . .                                                                                       | 109 | Сканування надто повільне. . . . .                                                                              | 119 |
| Папір подряпаний або потертий. . . . .                                                                             | 110 | Сканування зупиняється під час сканування у формат PDF/Multi-TIFF. . . . .                                      | 119 |
| Надруковані фотографії липкі. . . . .                                                                              | 110 | Інші проблеми. . . . .                                                                                          | 119 |
| Зображення та фотографії друкуються у неправильних кольорах. . . . .                                               | 110 | Під час дотику до принтера виникає незначний удар електричним струмом. . . . .                                  | 119 |
| Кольори відрізняються від тих, що на екрані                                                                        | 111 | Гучні звукові сигнали. . . . .                                                                                  | 120 |
| Не вдається надрукувати без полів. . . . .                                                                         | 111 | Блокування застосунку через брандмауер (лише для Windows). . . . .                                              | 120 |
| Краї зображення обтинаються під час друку без полів. . . . .                                                       | 111 |                                                                                                                 |     |
| Положення, розмір або краї роздруківки неправильні. . . . .                                                        | 111 |                                                                                                                 |     |
| Надруковані символи неправильні або спотворені. . . . .                                                            | 112 |                                                                                                                 |     |
| Надруковане зображення перевернуте. . . . .                                                                        | 112 |                                                                                                                 |     |
| Подібний до мозаїки шаблон на роздруківках. . . . .                                                                | 112 |                                                                                                                 |     |
| Нерівномірні кольори, розмазане зображення, плями або прямі лінії з'являються на скопійованому зображенні. . . . . | 112 |                                                                                                                 |     |
| На скопійованому зображенні з'являється штрихування перехресними лініями (муар). . . . .                           | 113 |                                                                                                                 |     |
| На скопійованому зображенні з'являються смуги. . . . .                                                             | 113 |                                                                                                                 |     |
| Зображення зворотної сторони оригіналу з'являється на копії зображення. . . . .                                    | 113 |                                                                                                                 |     |
| Проблеми друку не усунені. . . . .                                                                                 | 113 |                                                                                                                 |     |
| Інші проблеми друку. . . . .                                                                                       | 113 |                                                                                                                 |     |
| Друк надто повільний. . . . .                                                                                      | 113 |                                                                                                                 |     |
| Друк значно сповільнюється у разі тривалого друку. . . . .                                                         | 114 |                                                                                                                 |     |
| Неможливо розпочати сканування. . . . .                                                                            | 114 |                                                                                                                 |     |

## Додаток

|                                                           |     |
|-----------------------------------------------------------|-----|
| Технічні характеристики. . . . .                          | 121 |
| Технічні характеристики принтера. . . . .                 | 121 |
| Технічні характеристики сканера. . . . .                  | 122 |
| Характеристики інтерфейсу. . . . .                        | 122 |
| Список мережевих функцій. . . . .                         | 123 |
| Характеристики Wi-Fi. . . . .                             | 124 |
| Протокол захисту. . . . .                                 | 124 |
| Розміри. . . . .                                          | 125 |
| Характеристики живлення. . . . .                          | 125 |
| Технічні характеристики навколишнього середовища. . . . . | 125 |
| Системні вимоги. . . . .                                  | 126 |
| Нормативна інформація. . . . .                            | 126 |
| Стандарти й схвалення. . . . .                            | 126 |
| Обмеження на копіювання. . . . .                          | 127 |
| Транспортування принтера. . . . .                         | 127 |
| Джерела довідкової інформації. . . . .                    | 130 |

**Зміст**

|                                                         |     |
|---------------------------------------------------------|-----|
| Веб-сайт технічної підтримки. . . . .                   | 130 |
| Звернення у відділ підтримки компанії<br>Epson. . . . . | 130 |

# Про посібник з експлуатації

---

## Вступ до посібників

У комплекті з принтером Epson постачаються перелічені нижче посібники. Окрім згаданих посібників, див. також довідку, що міститься у різних програмах програмного забезпечення Epson.

Встановлення (паперовий посібник)

Надає інформацію про налаштування принтера, встановлення програмного забезпечення, використання принтера, вирішення проблем тощо.

Посібник користувача (цифровий посібник)

Цей посібник. Надає загальну інформацію та інструкції про використання принтера, про мережеві налаштування у разі використання принтера через мережу, а також про вирішення проблем.

Отримати найновіші версії вказаних вище посібників можна кількома способами.

Паперовий примірник

Перейдіть на веб-сайт служби підтримки Epson Europe за адресою <http://www.epson.eu/Support>, або на веб-сайт світової служби підтримки Epson за посиланням <http://support.epson.net/>.

Цифровий примірник

Запустіть на комп'ютері EPSON Software Updater. EPSON Software Updater перевіряє доступні оновлення програмного забезпечення Epson та цифрових посібників, а також дає змогу завантажити останні версії.

### Пов'язані відомості

➔ [«EPSON Software Updater» на сторінці 92](#)

---

## Знаки та символи



**Застереження.**

*Інструкції, яких необхідно ретельно дотримуватися, щоб уникнути тілесних ушкоджень.*



**Важливо**

*Інструкції, яких треба дотримуватись, щоб уникнути пошкоджень устаткування.*

**Примітка.**

*У цьому документі наведена додаткова інформація та довідкові відомості.*

➔ Пов'язані відомості

Посилання на відповідні розділи.



---

## Описи, використані в цьому посібнику

- Знімки екранів драйвера принтера та Epson Scan 2 (драйвера сканера) наведені з Windows 10 або OS X El Capitan. Зміст, що відображається на екранах, може різнитись в залежності від моделі та ситуації.
- Малюнки, використані в цьому посібнику, наведені тільки для прикладу. Хоча в залежності від моделі можуть спостерігатися певні відмінності, спосіб експлуатації буде той самий.

---

## Позначення операційної системи

### Windows

У цьому посібнику терміни «Windows 10», «Windows 8.1», «Windows 8», «Windows 7», «Windows Vista» і «Windows XP» позначають наведені нижче операційні системи. Крім того термін «Windows» використовується для позначення всіх версій.

- Операційні система Microsoft® Windows® 10
- Операційні система Microsoft® Windows® 8.1
- Операційні система Microsoft® Windows® 8
- Операційні система Microsoft® Windows® 7
- Операційні система Microsoft® Windows Vista®
- Операційні система Microsoft® Windows® XP
- Операційні система Microsoft® Windows® XP Professional x64 Edition

### Mac OS

Крім того, термін «Mac OS» використовується для позначення «macOS Sierra», «OS X El Capitan», «OS X Yosemite», «OS X Mavericks», «OS X Mountain Lion», «Mac OS X v10.7.x» і «Mac OS X v10.6.8».

# Важливі інструкції

## Вказівки з безпеки

Прочитайте й дотримуйтеся цих вказівок, щоб безпечно користуватися принтером. Збережіть цей посібник для довідки. Крім того, обов'язково дотримуйтеся всіх попереджень та вказівок, позначених на принтері.

- Деякі нанесені на принтер символи використовуються для безпеки та належного використання принтера. Значення символів див. на веб-сайті.  
<http://support.epson.net/symbols>
- Необхідно використовувати шнур живлення, що постачається в комплекті з принтером, та не використовувати його для іншого обладнання. Використання інших шнурів з цим принтером або використання шнура живлення, що постачається в комплекті з цим принтером, для іншого обладнання може призвести до пожежі або ураження електричним струмом.
- Переконайтеся, що шнур живлення змінного струму відповідає місцевим стандартам безпеки.
- Ніколи самостійно не розбирайте, не вносьте жодних змін і не намагайтеся самостійно відремонтувати шнур живлення, штепсель, принтер, сканер або додаткові пристрої за винятком випадків, описаних у посібниках з експлуатації принтера.
- У разі виникнення описаних нижче проблем, відключіть прилад від електричної мережі та зверніться за допомогою до кваліфікованих спеціалістів:  
Пошкодження шнура живлення або штепселя; потрапляння рідини у принтер; падіння принтеру або пошкодження корпусу; неналежна робота принтера або суттєва зміна його експлуатаційних характеристик. Не користуйтеся засобами керування, що не описані в інструкції з експлуатації.
- Принтер слід розташувати біля розетки, щоб його було легко відключити від електричної мережі.
- Не слід розміщувати або зберігати принтер надворі, поблизу бруду, пилу або води, біля джерел опалення, у місцях, що піддаються струсам або вібрації, а також у місцях з високою температурою або вологістю.
- Слід бути обережним, щоб не пролити рідину на принтер та не торкатись принтера мокрими руками.
- Принтер слід використовувати на відстані щонайменше 22 см від кардіостимуляторів. Радіохвилі, що випромінює принтер, можуть негативно впливати на роботу кардіостимуляторів.
- Будьте обережні — не торкайтеся чорнил під час роботи з чорнильними контейнерами, кришками від них, а також із чорнильними флаконами та кришками.
  - У разі потрапляння чорнила на шкіру ретельно змийте його водою з милом.
  - У разі потрапляння чорнила в очі негайно змийте його водою. Якщо після ретельного промивання залишаються неприємні відчуття або погіршується зір, негайно зверніться до лікаря.
  - Якщо чорнило потрапило до рота, негайно зверніться до лікаря.
- Не нахиляйте і не струшуйте флакони з чорнилами після того, як з них знято ущільнювач. Це може призвести до протікання чорнил.
- Зберігайте чорнильні флакони та блок чорнильних картриджів в недоступному для дітей місці. Слідкуйте, щоб діти не випили чорнило й не гралися з чорнильними флаконами та кришками до них.

---

## Вказівки та попередження відносно принтера

Щоб уникнути пошкоджень принтера та майна, слід уважно прочитати дані інструкції та дотримуватись їх. Дане керівництво слід зберігати для подальшого використання.



## Вказівки та попередження щодо налаштування принтера

- Не перекривайте та не закривайте вентиляційні та інші отвори в принтері.
- Використовуйте джерело живлення лише того типу, що вказаний на маркуванні принтеру.
- Уникайте використання розеток тієї самої мережі, до якої підключено фотокопіювальні пристрої або кондиціонери, що постійно вмикаються та вимикаються.
- Слід уникати використання розеток, керованих настінними вимикачами або автоматичними таймерами.
- Слід тримати комп'ютерну систему на безпечній відстані від можливих джерел випромінювання електромагнітних полів, таких як динаміки або бази бездротових телефонів.
- Шнури живлення слід розташовувати так, щоб уникати їх стирання, порізів, зношування, стискання й утворення вузлів. Не слід ставити предмети на шнур живлення, згинати або наступати на нього. З особливою обережністю необхідно слідкувати за тим, щоб усі шнури живлення були прямими на кінцях і в точках входу в трансформатор та виходу з нього.
- Якщо для підключення принтеру використовується подовжувач, слід переконатись, що загальний номінальний струм пристроїв, увімкнутих у цей подовжувач, не перевищує номінальні характеристики подовжувача. Також слід переконатись, що загальний номінальний струм пристроїв, увімкнутих у розетку, не перевищує номінальні характеристики розетки.
- Якщо планується використовувати принтер у Німеччині, мережа живлення у приміщенні повинна бути захищена автоматичним вимикачем на 10 А або 16 А в якості запобіжного заходу на випадок короткого замикання або надмірного струму.
- Під час підключення принтеру до комп'ютера або іншого пристрою за допомогою кабелю, слід дотримуватись правильної орієнтації роз'ємів. Кожен роз'єм має лише одну правильну орієнтацію. Неправильне підключення роз'єму може призвести до пошкодження обох пристроїв, підключених до кабелю.
- Принтер слід встановлювати на рівну стійку поверхню, розміри якої перевищують габарити принтеру. Принтер не буде працювати нормально, якщо він встановлений на похилій поверхні.
- Слід забезпечити достатньо місця зверху над принтером, щоб кришка для документів повністю відкривалася.
- Перед принтером має бути достатньо місця, щоб аркуші могли вільно виходити після друку.
- Слід уникати місць зі швидкими змінами температури та вологості. Не слід піддавати принтер впливу прямого сонячного проміння, потужних джерел світла або тепла.

## Вказівки та застереження щодо використання принтера

- Не слід встромляти сторонні предмети в отвори принтеру.
- Не слід встромляти руки всередину принтеру під час друкування.
- Не торкайтеся плаского білого кабелю та чорних трубок всередині принтера.

## Важливі інструкції

- Не слід застосовувати всередині принтеру або поряд із ним аерозолі, що містять легкозаймисті гази. Це може призвести до виникнення пожежі.
- Не переміщуйте друкувальну головку руками, оскільки так можна пошкодити принтер.
- Слід бути обережним, щоб не затиснути пальці, закриваючи блок сканера.
- Не слід тиснути надто сильно на скло сканера, коли розміщуєте оригінали документів.
- Якщо чорнило в будь-якому з картриджів не дотягує до нижньої лінії, негайно наповніть його чорнилом. Тривале використання принтера, у якому рівень чорнил опустився нижче нижньої лінії, може призвести до пошкодження пристрою.
- Обов'язково вимикайте принтер за допомогою кнопки . Не витягайте штепсель шнура живлення принтера з розетки та не вимикайте живлення розетки доти, доки індикатори  не перестануть блимати.
- Якщо планується тривала перерва у використанні принтера, слід відключити його шнур живлення від розетки електричної мережі.

## Вказівки та попередження щодо транспортування або зберігання принтера

- Під час зберігання або транспортування принтера не нахиляйте, не ставте вертикально та не перевертайте його, інакше чорнила можуть витекти з картриджів.
- Перед транспортуванням принтера слід обов'язково переконатись, що друкувальна головка знаходиться у вихідному положенні (крайне праворуч).

## Вказівки та попередження щодо використання принтеру з бездротовим з'єднанням

- Радіохвилі принтера можуть негативно вплинути на роботу медичного електронного обладнання та викликати його несправність. У разі використання принтера в медичних закладах або поблизу медичного обладнання, дотримуйтеся вказівок кваліфікованих працівників медичного закладу, а також усіх застережень та вказівок на медичному обладнанні.
- Радіохвилі з цього принтера можуть негативно вплинути на роботу пристроїв автоматичного керування, наприклад на автоматичні двері чи аварійну пожежну систему, що може призвести до нещасних випадків через несправність їхньої роботи. У разі використання принтера поблизу пристроїв з автоматичним керуванням дотримуйтеся вказівок на цих пристроях.

---

## Захист особистої інформації

У випадку передачі принтера іншій особі або його утилізації слід стерти всі мережеві налаштування, що зберігаються в пам'яті принтера, увімкнувши принтер, утримуючи кнопку  на панелі керування.

# Основні параметри принтера

## Назви деталей та їх функції

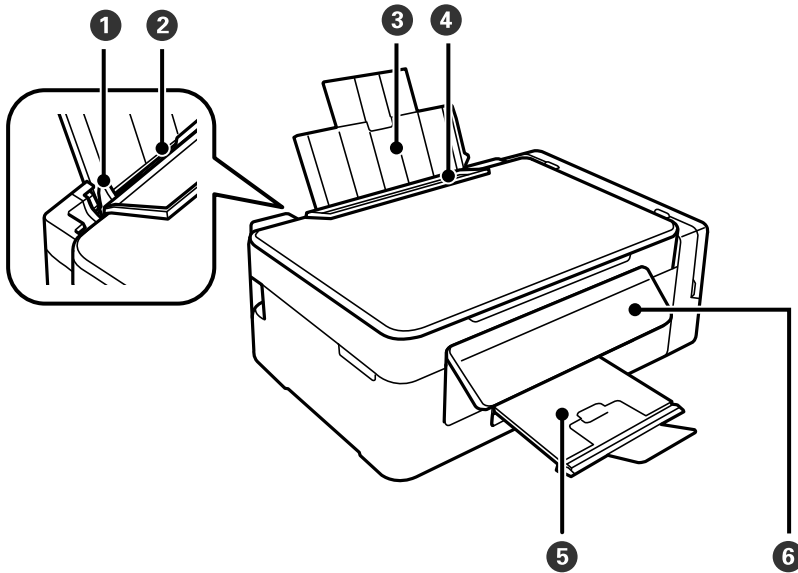

|   |                              |                                                                                                                                        |
|---|------------------------------|----------------------------------------------------------------------------------------------------------------------------------------|
| ❶ | Бічна напрямна               | Подає папір безпосередньо у принтер. Пересувається до країв паперу.                                                                    |
| ❷ | Подача паперу ззаду          | Завантажує папір.                                                                                                                      |
| ❸ | Пюпітр                       | Утримує папір, що вставляється у принтер.                                                                                              |
| ❹ | Фіксатор лотка подачі паперу | Запобігає потраплянню у принтер сторонніх предметів. Зазвичай фіксатор лотка слід тримати закритим.                                    |
| ❺ | Вихідний лоток               | Утримує папір, що виходить. Перш ніж почати друк, підніміть обмежувач, щоб запобігти випаданню паперу з лотка після виходу з принтера. |
| ❻ | Панель керування             | Керує принтером.                                                                                                                       |

### Основні параметри принтера

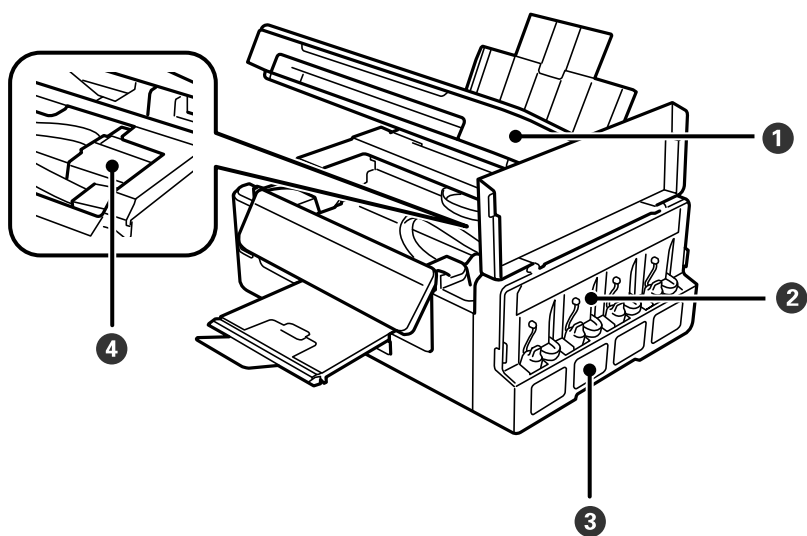

|   |                                            |                                                                                                       |
|---|--------------------------------------------|-------------------------------------------------------------------------------------------------------|
| 1 | Блок сканера                               | Сканує розміщені оригінали. Відкривайте, коли потрібно вилучити папір, затиснутий всередині принтера. |
| 2 | Блок чорнильних картриджів                 | Містить чорнильні картриджі.                                                                          |
| 3 | Чорнильні резервуари (чорнильні картриджі) | Постачає чорнило до друкувальної головки.                                                             |
| 4 | Друкувальна головка (під цією частиною)    | Подає чорнило.                                                                                        |

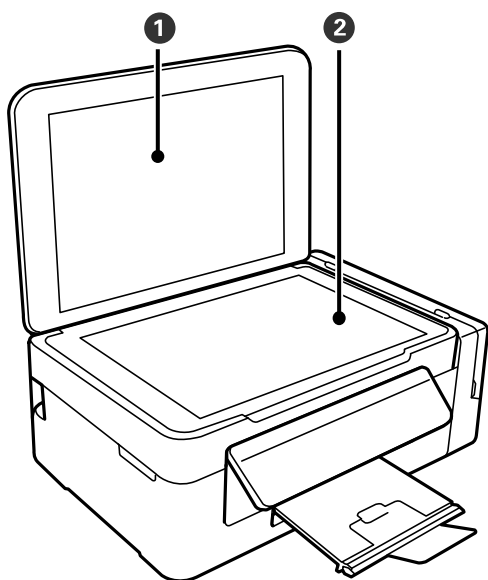

|   |                   |                                                                 |
|---|-------------------|-----------------------------------------------------------------|
| 1 | Кришка документів | Закриває від потрапляння зовнішнього світла під час сканування. |
| 2 | Скло сканера      | Розмістіть оригінали.                                           |

## Основні параметри принтера

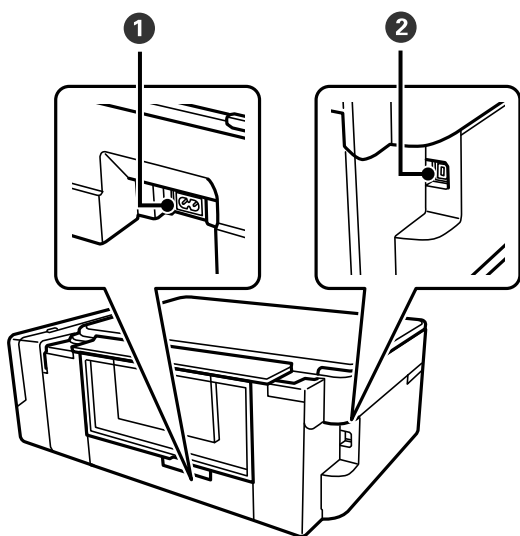

|   |                                           |                                 |
|---|-------------------------------------------|---------------------------------|
| ① | Гніздо для шнура живлення змінного струму | Для підключення шнура живлення. |
| ② | USB-порт                                  | Для підключення USB-кабелю.     |

## Панель керування

Можна змінити кут панелі керування.



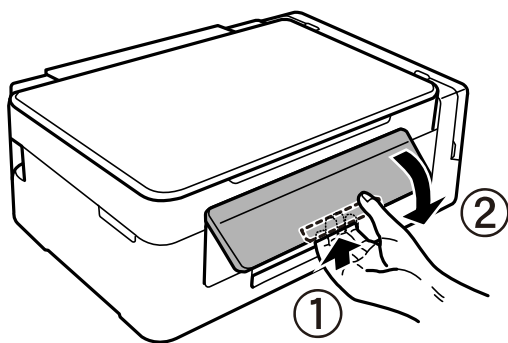

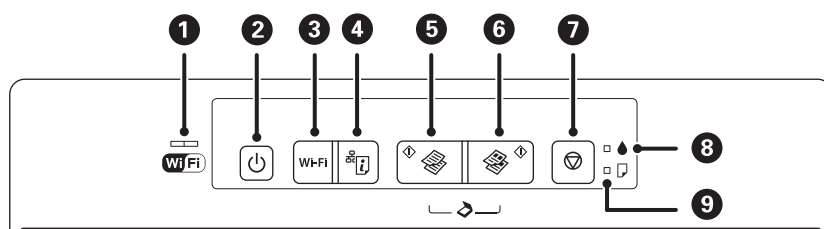

Щоб опустити панель керування, стисніть важіль позаду панелі, як це вказано нижче.



## Кнопки та індикатори



## Основні параметри принтера

|   |                                                                                     |                                                                                                                                                                                                                                                                                                                                                                                                                                                                                                                                      |
|---|-------------------------------------------------------------------------------------|--------------------------------------------------------------------------------------------------------------------------------------------------------------------------------------------------------------------------------------------------------------------------------------------------------------------------------------------------------------------------------------------------------------------------------------------------------------------------------------------------------------------------------------|
| 1 |    | <p>Правий та лівий індикатори вказують на мережевий статус.</p> <ul style="list-style-type: none"> <li><input type="checkbox"/> Зелений індикатор — зліва: вмикається під час з'єднання з бездротовою (Wi-Fi) мережею або блимає під час устанавлення з'єднання.</li> <li><input type="checkbox"/> Оранжевий індикатор — справа: блимає, коли виникає помилка з'єднання з бездротовою мережею принтера (Wi-Fi).</li> </ul> <p>Індикатори блимають по черзі або одночасно під час початкового або звичайного налаштування мережі.</p> |
| 2 |    | <p>Увімкнення або вимкнення вимикача принтера.</p> <p>Не вимикайте, доки блимає індикатор живлення (поки принтер працює або обробляє дані).</p> <p>Вимкніть кабель живлення після того, як погасне індикатор живлення.</p>                                                                                                                                                                                                                                                                                                           |
| 3 | Wi-Fi                                                                               | У разі помилки мережі натискання цієї кнопки скасовує помилку. Утримуйте цю кнопку упродовж більше трьох секунд, щоб здійснити автоматичне налаштування Wi-Fi за допомогою кнопки WPS.                                                                                                                                                                                                                                                                                                                                               |
| 4 |    | Друкує звіт про з'єднання з мережею, що дозволяє визначити причини будь-яких проблем, які можуть виникнути під час користування принтером через мережу. Для отримання детальнішої інформації про параметри мережі та стан з'єднання утримуйте цю кнопку щонайменше 10 секунд, щоб надрукувати аркуш стану мережі.                                                                                                                                                                                                                    |
| 5 |   | Початок чорно-білого копіювання на звичайному папері формату A4. Щоб збільшити кількість копій (максимум на 20 копій), натискайте цю кнопку з інтервалом в 1 секунду.                                                                                                                                                                                                                                                                                                                                                                |
| 6 |  | Початок кольорового копіювання на звичайному папері формату A4. Щоб збільшити кількість копій (максимум на 20 копій), натискайте цю кнопку з інтервалом в 1 секунду.                                                                                                                                                                                                                                                                                                                                                                 |
| 7 |  | <p>Зупиняє поточну операцію.</p> <p>Утримуйте цю кнопку впродовж трьох секунд, доки не почне блимати кнопка  і не запуститься очищення друкувальної головки.</p>                                                                                                                                                                                                                                                                                |
| 8 |  | Вказує на стан початкового зарядження чорнила.                                                                                                                                                                                                                                                                                                                                                                                                                                                                                       |
| 9 |  | Світиться або блимає у разі закінчення паперу або змінання паперу в принтері.                                                                                                                                                                                                                                                                                                                                                                                                                                                        |

Додаткові функції доступні з різними комбінаціями кнопок.

|                                                                                                                                                                           |                                                                                                                                                                                                                                                                                                                                                                                                                      |
|---------------------------------------------------------------------------------------------------------------------------------------------------------------------------|----------------------------------------------------------------------------------------------------------------------------------------------------------------------------------------------------------------------------------------------------------------------------------------------------------------------------------------------------------------------------------------------------------------------|
|                                                                                        | Натисніть кнопки  і  одночасно, щоб запустити програмне забезпечення на комп'ютері, підключеному через USB, і відсканувати як файл PDF.                                                                                                        |
|                                                                                        | <p>Натисніть кнопку  та кнопки  або  одночасно, щоб копіювати у режимі чернетки.</p> <p>Для користувачів у Західній Європі: режим чернетки недоступний.</p> |
| Wi-Fi +                                                                                | Одночасно утримуйте кнопки Wi-Fi і  упродовж більше трьох секунд, щоб запустити встановлення PIN-коду (WPS).                                                                                                                                                                                                                      |
|  +  | Увімкніть принтер, утримуючи кнопку  , щоб відновити стандартні налаштування мережі. Коли мережеві налаштування будуть відновлені, принтер увімкнеться, а індикатори стану мережі блиматимуть оранжевим і зеленим.                                                                                                                |



## Основні параметри принтера



Увімкніть принтер, утримуючи кнопку , щоб надрукувати шаблон перевірки сопел.

### Пов'язані відомості

- ➔ [«Перевірка індикаторі помилок на принтері» на сторінці 96](#)
- ➔ [«Налаштування Wi-Fi шляхом встановлення PIN-коду \(WPS\)» на сторінці 21](#)
- ➔ [«Відновлення налаштувань мережі з панелі керування» на сторінці 30](#)

# Налаштування мережі

## З'єднання Wi-Fi

Підключайте принтер та комп'ютер або смарт-пристрій до точки доступу. Це типове з'єднання для домашньої або офісної мережі, де комп'ютери з'єднані між собою за допомогою Wi-Fi через точку доступу.

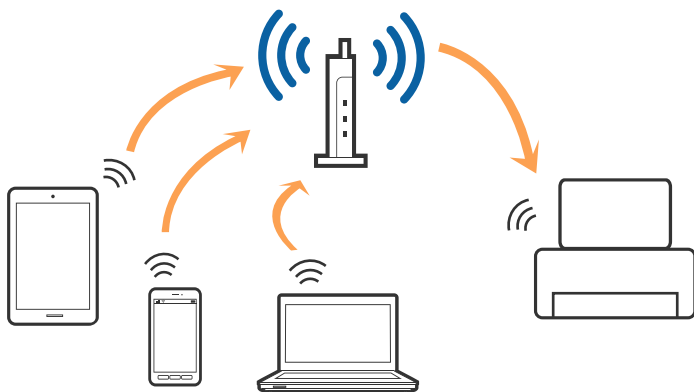

### Пов'язані відомості

- ➔ «Підключення до комп'ютера» на сторінці 18
- ➔ «Підключення до смарт-пристрою» на сторінці 19
- ➔ «Налаштування Wi-Fi з панелі керування» на сторінці 20

## Підключення до комп'ютера

Для підключення принтера до комп'ютера ми рекомендуємо використовувати програму встановлення. Запустити програму встановлення можна одним із зазначених нижче способів.

- Установлення через веб-сайт

Увійдіть на вказаний нижче веб-сайт, після чого вкажіть назву продукту.

<http://epson.sn>

Перейдіть до елемента **Установка** та клацніть **Завантажити** у частині завантаження та підключення. Натисніть або двічі клацніть на завантаженому файлі, щоб запустити інсталятор. Дотримуйтеся вказівок на екрані.

- Установлення за допомогою диска із програмним забезпеченням (тільки для моделей, що постачаються в комплекті з диском із програмним забезпеченням і користувачів, чиї комп'ютери обладнано дисководами).

Вставте диск із програмним забезпеченням у комп'ютер, після чого дотримуйтеся вказівок на екрані.

### Вибір способу підключення

Дотримуйтеся інструкцій на екрані, доки не відобразиться зазначений нижче екран, після чого виберіть спосіб підключення принтера до комп'ютера.

## Налаштування мережі

### Windows

Виберіть тип підключення та натисніть кнопку **Далі**.

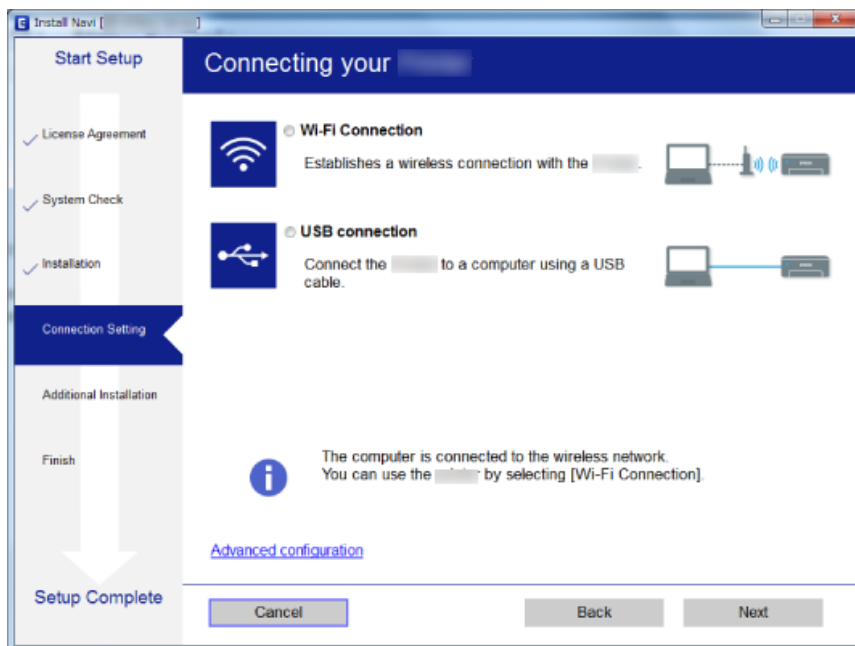

### Mac OS

Виберіть тип підключення.



Дотримуйтеся вказівок на екрані. Необхідне програмне забезпечення буде встановлено.

## Підключення до смарт-пристрою

Якщо підключити принтер до тієї самої мережі Wi-Fi (SSID), що й смарт-пристрій, можна користуватися принтером просто зі смарт-пристрою. Щоб використовувати принтер зі смарт-пристрою, потрібно

## Налаштування мережі

здійснити налаштування через вказаний нижче веб-сайт. Відкрийте цей веб-сайт зі свого смарт-пристрою, який потрібно підключити до принтера.

<http://epson.sn> > Установка

### Примітка.

Якщо потрібно одночасно підключити до принтера смарт-пристрій і комп'ютер, рекомендується спочатку підключити комп'ютер.

---

## Налаштування Wi-Fi з панелі керування

Мережеві налаштування можна зробити просто на панелі керування принтера. Підключивши принтер до мережі, встановіть з'єднання з ним із пристрою, який потрібно використовувати (комп'ютер, смартфон, планшет тощо.)

### Пов'язані відомості

- ➔ «Налаштування Wi-Fi шляхом встановлення кнопки запуску» на сторінці 20
- ➔ «Налаштування Wi-Fi шляхом встановлення PIN-коду (WPS)» на сторінці 21

## Налаштування Wi-Fi шляхом встановлення кнопки запуску

Можна автоматично налаштувати мережу Wi-Fi, натиснувши кнопку на точці доступу. Цей спосіб можна використовувати в разі відповідності переліченим нижче умовам.

- Точка доступу сумісна з WPS (захищене встановлення Wi-Fi).
- Поточне підключення до Wi-Fi було здійснене через натискання кнопки на точці доступу.

### Примітка.

Якщо кнопку не вдалося знайти або підключення відбулося через програмне забезпечення, див. документацію до точки доступу.

1. Натисніть та утримуйте кнопку [WPS] на точці доступу, доки не почне блимати індикатор безпеки.



Якщо ви не знаєте, де знаходиться кнопка [WPS] на точці доступу, або на ній немає жодних кнопок, для детальнішої інформації див. документацію до точки доступу.

## Налаштування мережі

- Натисніть кнопку Wi-Fi на панелі керування принтера, доки не почнуть по чергово блимати зелений індикатор зліва та оранжевий індикатор справа (приблизно 3 секунди).

Почнеться встановлення підключення. Зелений індикатор зліва та оранжевий індикатор справа одночасно увімкнуться, коли буде встановлене з'єднання. Оранжевий індикатор справа автоматично вимкнеться через 5 хвилин.

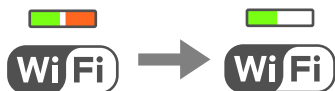

### Примітка.

Принтер перебуває у стані помилки підключення, якщо зелений індикатор зліва вимкнений, а оранжевий індикатор справа блимає. Скинувши помилку принтера через натискання кнопки Wi-Fi на панелі керування, перезавантажте точку доступу, перемістіть її ближче до принтера та повторіть спробу. Якщо це не допомагає, надрукуйте звіт про мережеве з'єднання та перевірте рішення.



### Пов'язані відомості

- ➔ [«Перевірка стану підключення до мережі» на сторінці 22](#)
- ➔ [«Якщо неможливо внести мережеві налаштування» на сторінці 102](#)

## Налаштування Wi-Fi шляхом встановлення PIN-коду (WPS)

Можна підключитися до точки доступу за допомогою PIN-коду, який друкується на аркуші стану мережі. Можна використовувати цей спосіб, якщо точка доступу обладнана WPS (захищене встановлення Wi-Fi). За допомогою комп'ютера уведіть PIN-код для точки доступу.

- Завантажте папір.
- Утримуйте кнопку  на панелі керування принтера щонайменше 10 секунд.

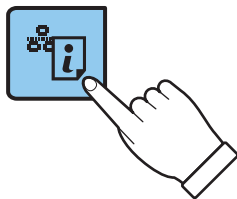

Надрукується аркуш стану мережі.

### Примітка.

Якщо відпустити кнопку  впродовж 10 секунд, буде надруковано звіт про мережеве з'єднання. Зверніть увагу, що інформація про PIN-код не буде надрукована у цьому звіті.

## Налаштування мережі

3. Утримуючи кнопку Wi-Fi, натисніть кнопку , доки зелений індикатор зліва та оранжевий індикатор справа не почнуть одночасно блимати (приблизно 3 секунди).

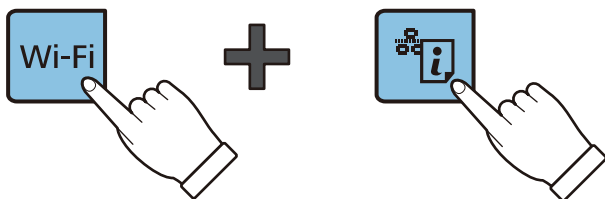

4. За допомогою комп'ютера уведіть упродовж двох хвилин PIN-код (восьмизначне число), що вказаний у стовпці [WPS-PIN Code] у надрукованому аркуші стану мережі, у точку доступу.

Зелений індикатор зліва та оранжевий індикатор справа одночасно увімкнуться, коли буде встановлене з'єднання. Оранжевий індикатор справа автоматично вимкнеться через 5 хвилин.

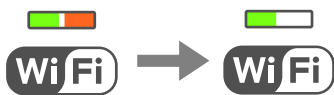

### Примітка.

- Детальнішу інформацію про те, як ввести PIN-код, див. у документації до точки доступу.
- Принтер перебуває у стані помилки підключення, якщо зелений індикатор зліва вимкнений, а оранжевий індикатор справа блимає. Скинувши помилку принтера через натискання кнопки Wi-Fi на панелі керування, перезавантажте точку доступу, перемістіть її ближче до принтера та повторіть спробу. Якщо це не допомагає, надрукуйте звіт про мережеве з'єднання та перевірте рішення.



### Пов'язані відомості

- ➔ [«Друк аркуша стану мережі» на сторінці 27](#)
- ➔ [«Перевірка стану підключення до мережі» на сторінці 22](#)
- ➔ [«Якщо неможливо внести мережеві налаштування» на сторінці 102](#)

## Перевірка стану підключення до мережі

### Перевірка стану мережі за допомогою індикатора мережі

Можна перевірити стан підключення мережі за допомогою індикатора мережі на панелі керування принтера.

### Пов'язані відомості

- ➔ [«Кнопки та індикатори» на сторінці 15](#)

## Друк звіту про мережеве з'єднання

Можна надрукувати звіт про мережеве з'єднання, щоб перевірити стан підключення між принтером і точкою доступу.

1. Завантажте папір.

2. Натисніть кнопку .

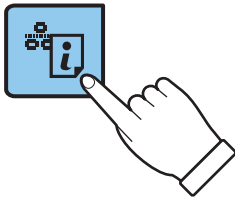

Надрукується звіт про мережеве з'єднання.

### Пов'язані відомості

➔ [«Повідомлення та рішення у звіті мережевого з'єднання» на сторінці 24](#)

## Налаштування мережі

### Повідомлення та рішення у звіті мережевого з'єднання

Перевірте повідомлення та коди помилок у звіті мережевого з'єднання, а тоді спробуйте скористатися запропонованими нижче рішеннями.

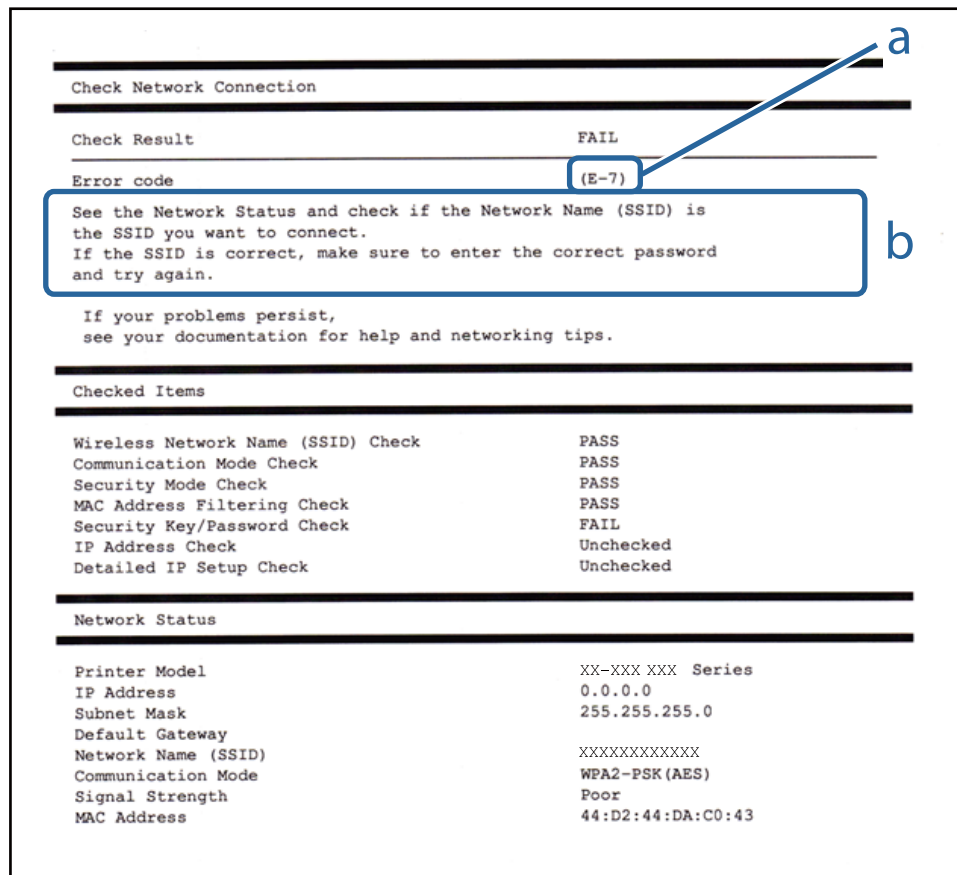

а. Код помилки

б. Повідомлення про середовище мережі

#### а. Код помилки

| Код | Спосіб вирішення                                                                                                                                                                                                                                                                             |
|-----|----------------------------------------------------------------------------------------------------------------------------------------------------------------------------------------------------------------------------------------------------------------------------------------------|
| E-1 | <ul style="list-style-type: none"> <li><input type="checkbox"/> Перевірте, чи кабель Ethernet підключений до принтера, центрального вузла або інших мережевих пристроїв.</li> <li><input type="checkbox"/> Упевніться, що центральний вузол або інші мережеві пристрої увімкнені.</li> </ul> |



## Налаштування мережі

| Код               | Спосіб вирішення                                                                                                                                                                                                                                                                                                                                                                                                                                                                                                                                                                                                                                                                                                                                                                                                                                                                                                                                                                                                                                                                                                                                                                                                                                                                                                                                                                                                                                                                                                                                                                                                                                                                                                                                                                                                                                                                                                                                                                                                                                                                                                                |
|-------------------|---------------------------------------------------------------------------------------------------------------------------------------------------------------------------------------------------------------------------------------------------------------------------------------------------------------------------------------------------------------------------------------------------------------------------------------------------------------------------------------------------------------------------------------------------------------------------------------------------------------------------------------------------------------------------------------------------------------------------------------------------------------------------------------------------------------------------------------------------------------------------------------------------------------------------------------------------------------------------------------------------------------------------------------------------------------------------------------------------------------------------------------------------------------------------------------------------------------------------------------------------------------------------------------------------------------------------------------------------------------------------------------------------------------------------------------------------------------------------------------------------------------------------------------------------------------------------------------------------------------------------------------------------------------------------------------------------------------------------------------------------------------------------------------------------------------------------------------------------------------------------------------------------------------------------------------------------------------------------------------------------------------------------------------------------------------------------------------------------------------------------------|
| E-2<br>E-3<br>E-7 | <ul style="list-style-type: none"> <li><input type="checkbox"/> Переконайтеся, що точка доступу увімкнена.</li> <li><input type="checkbox"/> Перевірте, чи комп'ютер та інші пристрої правильно підключені до точки доступу.</li> <li><input type="checkbox"/> Перемістіть принтер ближче до точки доступу. Заберіть будь-які перешкоди між ними.</li> <li><input type="checkbox"/> Якщо ви вводили SSID вручну, перевірте його правильність. Дізнатися SSID можна в частині <b>Статус мережі</b> у звіті мережевого з'єднання.</li> <li><input type="checkbox"/> Щоб встановити мережу за допомогою кнопки запуску, перевірте, чи підтримує точка доступу WPS. Якщо вона не підтримує WPS, вам не вдасться встановити мережу за допомогою кнопки запуску.</li> <li><input type="checkbox"/> Перевірте, чи в SSID використовуються тільки символи ASCII (буквено-цифрові позначки та символи). Принтер не може відображати SSID, який містить будь-які інші символи, окрім ASCII.</li> <li><input type="checkbox"/> Перш ніж підключитися до точки доступу, перевірте SSID і пароль. Якщо використовується точка доступу зі стандартними налаштуваннями, то SSID і пароль вказані на етикетці. Якщо ви не знаєте SSID і пароль, зверніться до людини, яка встановлювала точку доступу, або див. документацію до точки доступу.</li> <li><input type="checkbox"/> Якщо потрібно підключитися до SSID, згенерованого за допомогою функції ретрансляції на смарт-пристрої, див. SSID і пароль у документації, з якою постачався цей смарт-пристрій.</li> <li><input type="checkbox"/> Якщо з'єднання Wi-Fi несподівано зникло, перевірте вказані нижче рішення. Якщо вони стосуються вашого випадку, то потрібно скинути налаштування мережі за допомогою встановлювача. Його можна запустити із вказаного веб-сайту.<br/><a href="http://epson.sn">http://epson.sn</a> &gt; <b>Установка</b></li> <li><input type="checkbox"/> До мережі було додано інший смарт-пристрій за допомогою кнопки запуску.</li> <li><input type="checkbox"/> Мережу Wi-Fi було налаштовано іншим способом без використання кнопки запуску.</li> </ul> |
| E-5               | <p>Упевніться, що тип захисту точки доступу має одне із вказаних нижче значень. Якщо ні, то потрібно змінити тип захисту на точці доступу, а тоді скинути мережеві налаштування принтера.</p> <ul style="list-style-type: none"> <li><input type="checkbox"/> WEP-64 біт (40 біт)</li> <li><input type="checkbox"/> WEP-128 біт (104 біти)</li> <li><input type="checkbox"/> WPA PSK (TKIP/AES)*</li> <li><input type="checkbox"/> WPA2 PSK (TKIP/AES)*</li> <li><input type="checkbox"/> WPA (TKIP/AES)</li> <li><input type="checkbox"/> WPA2 (TKIP/AES)</li> </ul> <p>* : WPA PSK також може називатися WPA Personal. WPA2 PSK також може називатися WPA2 Personal.</p>                                                                                                                                                                                                                                                                                                                                                                                                                                                                                                                                                                                                                                                                                                                                                                                                                                                                                                                                                                                                                                                                                                                                                                                                                                                                                                                                                                                                                                                      |
| E-6               | <ul style="list-style-type: none"> <li><input type="checkbox"/> Перевірте чи вимкнено функцію фільтрування MAC-адреси. Якщо її увімкнено, зареєструйте MAC-адресу принтера, щоб вона не фільтрувалася. Для детальнішої інформації див. документацію, що у комплекті з точкою доступу. Можете дізнатися MAC-адресу принтера у частині <b>Статус мережі</b> звіту мережевого з'єднання.</li> <li><input type="checkbox"/> Якщо для способу захисту WEP увімкнено функцію спільної автентифікації точки доступу, перевірте правильність ключа автентифікації та індекс.</li> </ul>                                                                                                                                                                                                                                                                                                                                                                                                                                                                                                                                                                                                                                                                                                                                                                                                                                                                                                                                                                                                                                                                                                                                                                                                                                                                                                                                                                                                                                                                                                                                                 |
| E-8               | <ul style="list-style-type: none"> <li><input type="checkbox"/> Увімкніть DHCP на точці доступу, якщо параметр «Отримувати IP-адресу» на принтері має значення «Авто».</li> <li><input type="checkbox"/> Якщо параметр «Отримувати IP-адресу» на принтері має значення «Вручну», то вказана вами вручну IP-адреса буде виходити за межі діапазону (наприклад, 0.0.0.0) та буде вимкнена. Вкажіть дійсну IP-адресу на панелі керування принтера або в програмі Web Config.</li> </ul>                                                                                                                                                                                                                                                                                                                                                                                                                                                                                                                                                                                                                                                                                                                                                                                                                                                                                                                                                                                                                                                                                                                                                                                                                                                                                                                                                                                                                                                                                                                                                                                                                                            |

## Налаштування мережі

| Код  | Спосіб вирішення                                                                                                                                                                                                                                                                                                                                                                                                                                                                                                                                                                                                                                                                                                                                                                                                                                                                                                                                                                                                                                                                                                                                                                                           |
|------|------------------------------------------------------------------------------------------------------------------------------------------------------------------------------------------------------------------------------------------------------------------------------------------------------------------------------------------------------------------------------------------------------------------------------------------------------------------------------------------------------------------------------------------------------------------------------------------------------------------------------------------------------------------------------------------------------------------------------------------------------------------------------------------------------------------------------------------------------------------------------------------------------------------------------------------------------------------------------------------------------------------------------------------------------------------------------------------------------------------------------------------------------------------------------------------------------------|
| E-9  | <p>Перевірте подану нижче інформацію.</p> <ul style="list-style-type: none"> <li><input type="checkbox"/> Пристрої вмикаються.</li> <li><input type="checkbox"/> Можна увійти в Інтернет або на інші комп'ютери чи пристрої в тій самій мережі із пристроїв, які потрібно підключити до принтера.</li> </ul> <p>Якщо вказані вище рішення не допомагають, скиньте налаштування мережі за допомогою встановлювача. Його можна запустити із вказаного веб-сайту.</p> <p><a href="http://epson.sn">http://epson.sn</a> &gt; <b>Установка</b></p>                                                                                                                                                                                                                                                                                                                                                                                                                                                                                                                                                                                                                                                              |
| E-10 | <p>Перевірте подану нижче інформацію.</p> <ul style="list-style-type: none"> <li><input type="checkbox"/> Інші пристрої мережі увімкнені.</li> <li><input type="checkbox"/> Мережеві адреси (IP-адреса, маска підмережі та стандартний шлюз) правильні, якщо у вас параметр принтера «Отримувати IP-адресу» має значення «Вручну».</li> </ul> <p>Вкажіть мережеву адресу ще раз, якщо вони неправильні. Можете дізнатися IP-адресу, маску підмережі або стандартний шлюз у частині <b>Статус мережі</b> звіту мережевого з'єднання.</p> <p>Коли увімкнено DHCP, змініть параметр принтера «Отримувати IP-адресу» на значення «Авто». Якщо ви бажаєте вказати IP-адресу вручну, дізнайтеся IP-адресу в частині <b>Статус мережі</b> звіту мережевого з'єднання, а тоді виберіть на екрані мережевих налаштувань значення «Вручну». Встановіть значення [255.255.255.0] для маски підмережі.</p>                                                                                                                                                                                                                                                                                                             |
| E-11 | <p>Перевірте подану нижче інформацію.</p> <ul style="list-style-type: none"> <li><input type="checkbox"/> Адреса стандартного шлюзу правильна, якщо параметр принтера «Встановлення TCP/IP» має значення «Вручну».</li> <li><input type="checkbox"/> Пристрій, що вказаний як стандартний шлюз, увімкнеться.</li> </ul> <p>Вкажіть правильну адресу стандартного шлюзу. Можете дізнатися адресу стандартного шлюзу в частині <b>Статус мережі</b> звіту мережевого з'єднання.</p>                                                                                                                                                                                                                                                                                                                                                                                                                                                                                                                                                                                                                                                                                                                          |
| E-12 | <p>Перевірте подану нижче інформацію.</p> <ul style="list-style-type: none"> <li><input type="checkbox"/> Інші пристрої мережі увімкнені.</li> <li><input type="checkbox"/> Мережеві адреси (IP-адреса, маска підмережі та стандартний шлюз) правильні, якщо ви вводите їх вручну.</li> <li><input type="checkbox"/> Мережеві адреси для інших пристроїв (маска підмережі та стандартний шлюз) залишаються ті самі.</li> <li><input type="checkbox"/> IP-адреса не створює конфлікту з іншими пристроями.</li> </ul> <p>Якщо ці рішення не допомагають, спробуйте скористатися вказівками нижче.</p> <ul style="list-style-type: none"> <li><input type="checkbox"/> Зробіть мережеві налаштування на комп'ютері, підключеному до тієї самої мережі, що й принтер, за допомогою встановлювача. Його можна запустити із вказаного веб-сайту.</li> </ul> <p><a href="http://epson.sn">http://epson.sn</a> &gt; <b>Установка</b></p> <ul style="list-style-type: none"> <li><input type="checkbox"/> Можна зареєструвати декілька паролів на точці доступу, що використовує тип захисту WEP. Якщо зареєстровано декілька паролів, перевірте, чи перший зареєстрований пароль вказаний на принтері.</li> </ul> |

## Налаштування мережі

| Код  | Спосіб вирішення                                                                                                                                                                                                                                                                                                                                                                                                                                                                                                                                                                                                                                                                                                                                                                                                                                                                                                                                                                                                                                                                                                                                                                             |
|------|----------------------------------------------------------------------------------------------------------------------------------------------------------------------------------------------------------------------------------------------------------------------------------------------------------------------------------------------------------------------------------------------------------------------------------------------------------------------------------------------------------------------------------------------------------------------------------------------------------------------------------------------------------------------------------------------------------------------------------------------------------------------------------------------------------------------------------------------------------------------------------------------------------------------------------------------------------------------------------------------------------------------------------------------------------------------------------------------------------------------------------------------------------------------------------------------|
| E-13 | <p>Перевірте подану нижче інформацію.</p> <ul style="list-style-type: none"> <li><input type="checkbox"/> Мережеві пристрої, такі як точка доступу, вузол та маршрутизатор, вмикаються.</li> <li><input type="checkbox"/> Параметр «Встановлення TCP/IP» для мережевих пристроїв не вказувався вручну. (якщо параметр принтера «Встановлення TCP/IP» встановлюється автоматично, тоді як параметр «Встановлення TCP/IP» інших мережевих пристроїв вказувався вручну, мережа принтера може відрізнитися від мережі для інших пристроїв).</li> </ul> <p>Якщо ці рішення не допомагають, спробуйте скористатися вказівками нижче.</p> <ul style="list-style-type: none"> <li><input type="checkbox"/> Зробіть мережеві налаштування на комп'ютері, підключеному до тієї самої мережі, що й принтер, за допомогою встановлювача. Його можна запустити із вказаного веб-сайту.<br/><a href="http://epson.sn">http://epson.sn</a> &gt; <b>Установка</b></li> <li><input type="checkbox"/> Можна зареєструвати декілька паролів на точці доступу, що використовує тип захисту WEP. Якщо зареєстровано декілька паролів, перевірте, чи перший зареєстрований пароль вказаний на принтері.</li> </ul> |

### б. Повідомлення про середовище мережі

| Повідомлення                                                                                                                                                                 | Спосіб вирішення                                                                                                                                                                                                            |
|------------------------------------------------------------------------------------------------------------------------------------------------------------------------------|-----------------------------------------------------------------------------------------------------------------------------------------------------------------------------------------------------------------------------|
| *Виявлені кілька імен мережі (SSID), що відповідають введеному імені мережі (SSID). Перевірте ім'я мережі (SSID).                                                            | Один і той самий SSID можна встановити на кількох точках доступу. Перевірте налаштування на точках доступу та змініть SSID.                                                                                                 |
| Слід покращити середовище Wi-Fi. Вимкніть бездротовий маршрутизатор і знову увімкніть його. Якщо з'єднання не покращиться, див. документацію до бездротового маршрутизатора. | Перемістивши принтер ближче до точки доступу та видаливши будь-які перепони між ними, увімкніть точку доступу. Якщо після цього підключитися не вдається, див. документацію до точки доступу.                               |
| *Неможл. підкл. більше пристр. Вимк. один з них, якщо бажаєте додати новий.                                                                                                  | Ви можете одночасно підключити до чотирьох комп'ютерів і смарт-пристроїв через з'єднання Wi-Fi Direct (Простий режим AP). Щоб додати інший комп'ютер або смарт-пристрій, спочатку відключіть один із підключених пристроїв. |

### Пов'язані відомості

- ➔ [«Підключення до комп'ютера» на сторінці 18](#)
- ➔ [«Web Config» на сторінці 82](#)
- ➔ [«Якщо неможливо внести мережеві налаштування» на сторінці 102](#)

## Друк аркуша стану мережі

Можна перевірити детальну інформацію, надрукувавши її.

1. Завантажте папір.

## Налаштування мережі

2. Утримуйте кнопку  на панелі керування принтера щонайменше 10 секунд.

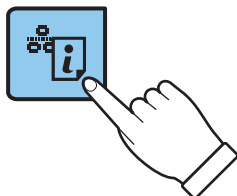

Надрукується аркуш стану мережі.

**Примітка.**

Якщо відпустити кнопку  впродовж 10 секунд, буде надруковано звіт про мережеве з'єднання.

---

## Заміна або додавання нових точок доступу

Якщо ідентифікатор SSID змінюється у зв'язку з заміною точки доступу або додається точка доступу чи встановлюється нове мережеве середовище, змініть налаштування Wi-Fi.

### Пов'язані відомості

➔ [«Зміна способу підключення до комп'ютера» на сторінці 28](#)

---

## Зміна способу підключення до комп'ютера

Запустіть інсталятор та повторно встановіть принтер за допомогою іншого способу підключення.

- Установлення через веб-сайт

Увійдіть на вказаний нижче веб-сайт, після чого вкажіть назву продукту.

<http://epson.sn>

Перейдіть до елемента **Установка** та клацніть **Завантажити** у частині завантаження та підключення. Натисніть або двічі клацніть на завантаженому файлі, щоб запустити інсталятор. Дотримуйтеся вказівок на екрані.

- Установлення за допомогою диска із програмним забезпеченням (тільки для моделей, що постачаються в комплекті з диском із програмним забезпеченням і користувачів, чиї комп'ютери обладнано дисководами).

Вставте диск із програмним забезпеченням у комп'ютер, після чого дотримуйтеся вказівок на екрані.

### Вибір зміни способу підключення

Дотримуйтеся вказівок на екрані, доки не відобразиться зазначений нижче екран.

## Налаштування мережі

### Windows

Виберіть пункт **Змінити спосіб підключення чи налаштувати повторно** на екрані Виберіть варіант установлення програмного забезпечення, а тоді натисніть кнопку **Далі**.

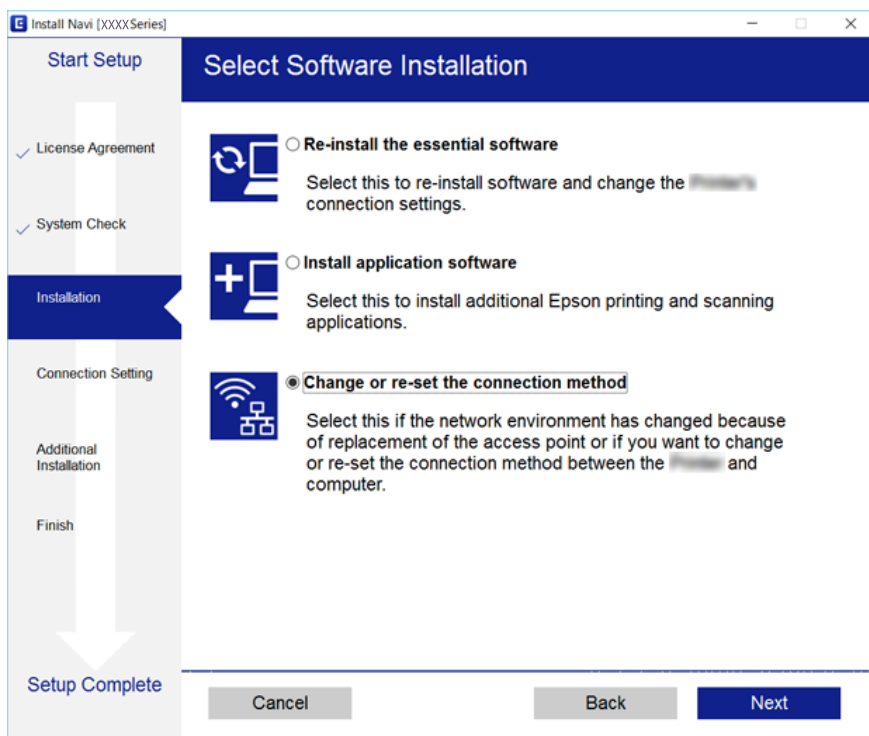

### Mac OS



Виберіть спосіб підключення принтера до комп'ютера.



---

## Відновлення налаштувань мережі з панелі керування

Можна відновити параметри мережі до стандартних.

1. Вимкніть принтер.
2. Утримуючи кнопку , натисніть кнопку , доки зелений індикатор зліва та оранжевий індикатор справа не почнуть по чергово блимати.

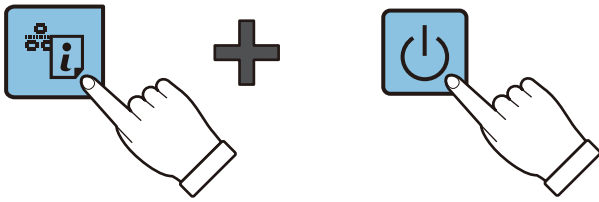

Відновлення буде завершено, коли зелений індикатор зліва та оранжевий індикатор справа вимкнуться.



# Завантаження паперу

## Застереження щодо використання паперу

- ❑ Прочитайте аркуші з інструкціями, що постачаються з папером.
- ❑ Розв'ійте, а тоді вирівняйте краї паперу, перш ніж завантажити. Не потрібно обмахувати чи скручувати фотопapіp. Це може призвести до пошкодження лицьової сторони.

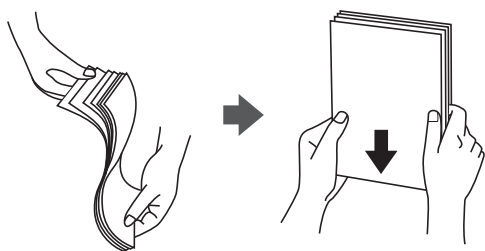

- ❑ Якщо папір закрутився, розпрямте його або злегка скрутіть у зворотному напрямку перш ніж завантажувати. Друк на закрученому папері може призвести до змінання паперу або змазування роздруківок.

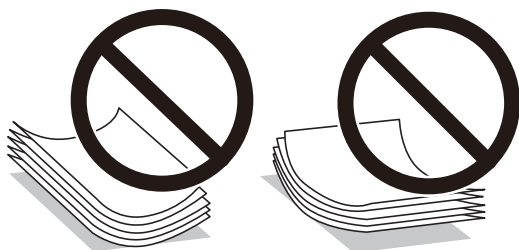

- ❑ Не використовуйте папір, що зім'явся хвилями, надірвався, складався, є надто тонким або надто щільним, або якщо до нього приклеїлися етикетки. Використання такого паперу може призвести до змінання або змазування роздруківок.
- ❑ Розв'ійте, а тоді вирівняйте краї конвертів, перш ніж завантажити. Коли пачка конвертів обвіється повітрям, натисніть на них, що випрямити перед завантаженням.



- ❑ Не використовуйте конверти, що загорнулися чи були складені. Використання таких конвертів може призвести до змінання або змазування роздруківок.
- ❑ Не використовуйте конверти із клейкою поверхнею клапана або конверти з віконцем.
- ❑ Уникайте використання надто тонких конвертів, оскільки вони можуть закрутитися під час друку.

### Пов'язані відомості

- ➔ [«Технічні характеристики принтера» на сторінці 121](#)

## Завантаження паперу

## Доступний папір та ресурс завантаження

Компанія Epson рекомендує використовувати справжній папір Epson, щоб досягти найвищої якості друку.

### Оригінальний папір Epson

| Назва носія                         | Формат                                                                           | Ресурс завантаження (аркушів) | Двосторонній друк вручну |
|-------------------------------------|----------------------------------------------------------------------------------|-------------------------------|--------------------------|
| Epson Bright White Ink Jet Paper    | A4                                                                               | 80*1                          | ✓                        |
| Epson Premium Glossy Photo Paper*2  | A4, 13×18 см (5×7 дюйм.), широкий формат 16:9 (102×181 мм), 10×15 см (4×6 дюйм.) | 20                            | -                        |
| Epson Matte Paper-Heavyweight*2     | A4                                                                               | 20                            | -                        |
| Epson Photo Quality Ink Jet Paper*2 | A4                                                                               | 80                            | -                        |

\*1 Для двостороннього друку вручну можна завантажити до 30 аркушів паперу із однією надрукованою стороною.

\*2 Доступний тільки друк з комп'ютера або смарт-пристрою.

#### Примітка.

Наявність цих налаштувань залежить від країни. Щоб отримати оновлену інформацію про папір, доступний в вашому регіоні, зверніться в службу підтримки компанії Epson.

### Папір, наявний у продажу

| Назва носія     | Формат                                 | Ресурс завантаження (аркушів)                            | Двосторонній друк вручну |
|-----------------|----------------------------------------|----------------------------------------------------------|--------------------------|
| Звичайний папір | Letter*1, A4, B5*1, A5*1, A6*1         | До рівня, позначеного трикутником на бічній напрямній.*2 | ✓                        |
|                 | Legal, визначений користувачем*1       | 1                                                        |                          |
| Envelope*1      | Envelope #10, Envelope DL, Envelope C6 | 10                                                       | -                        |

\*1 Доступний тільки друк з комп'ютера або смарт-пристрою.

\*2 Для двостороннього друку вручну можна завантажити до 30 аркушів паперу із однією надрукованою стороною.

### Пов'язані відомості

➔ [«Веб-сайт технічної підтримки» на сторінці 130](#)



## Завантаження паперу

## Перелік типів паперу

Для отримання оптимальних результатів друку слід обрати такий тип паперу, що буде йому відповідати.

| Назва носія                         | Тип носія*1          |
|-------------------------------------|----------------------|
| Epson Bright White Ink Jet Paper*2  | Простий папір        |
| Epson Premium Glossy Photo Paper*2  | Epson Premium Glossy |
| Epson Matte Paper-Heavyweight*2     | Epson Matte          |
| Epson Photo Quality Ink Jet Paper*2 | Epson Matte          |
| Простий папір*2                     | Простий папір        |
| Конверт                             | Конверти             |

\*1 Для смарт-пристроїв, ці носії можна вибрати у разі друку за допомогою Epson iPrint.

\*2 У разі друку з драйвера принтера, ці типи паперу сумісні з Exif Print та PRINT Image Matching. Для детальнішої інформації див.документацію, що постачалася з фотокамерою, сумісною з Exif Print або PRINT Image Matching.

## Завантаження паперу в Заднє гніздо под. пап.

1. Відкрийте фіксатор лотка подачі паперу, витягніть пюпітр, а тоді відігніть його назад.

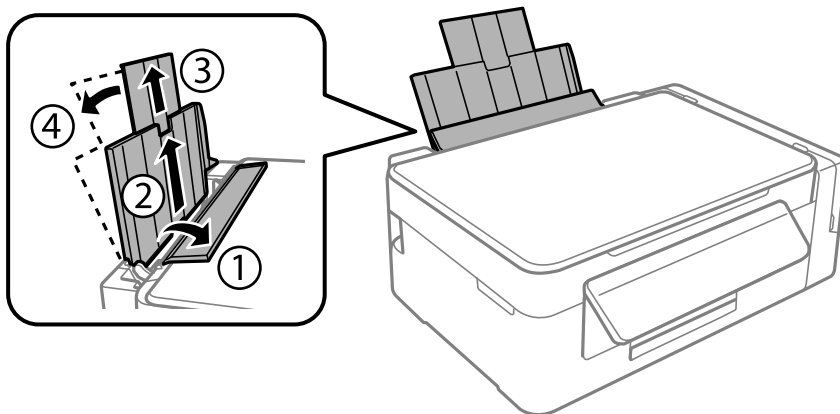

2. Відведіть бічну напрямну вліво.

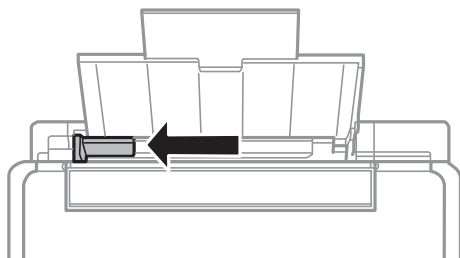

### Завантаження паперу

- Завантажте вертикально папір уздовж правій частині подача паперу ззаду лицьовою стороною догори.

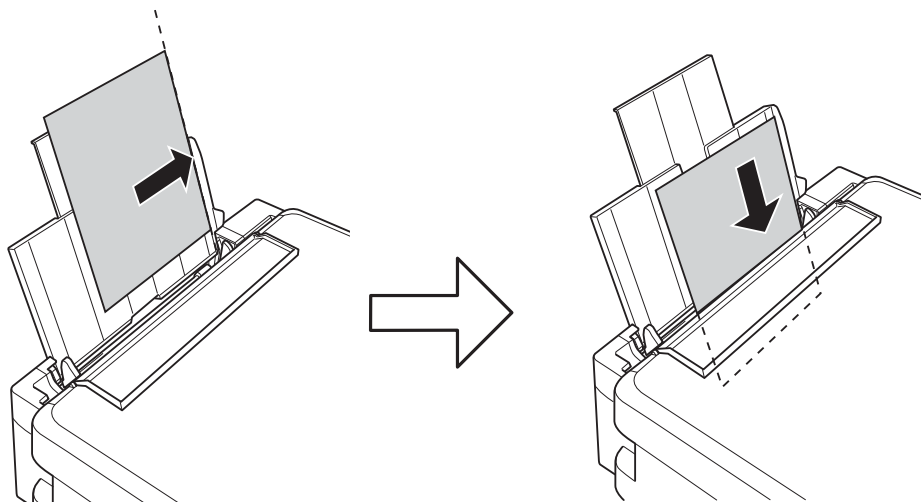

**!** *Важливо*

*Не перевищуйте максимальну дозволу кількість аркушів паперу, вказану для даного типу паперу. При завантаженні звичайного паперу не перевищуйте лінію, позначену трикутником на бічній напрямній.*

Конверти

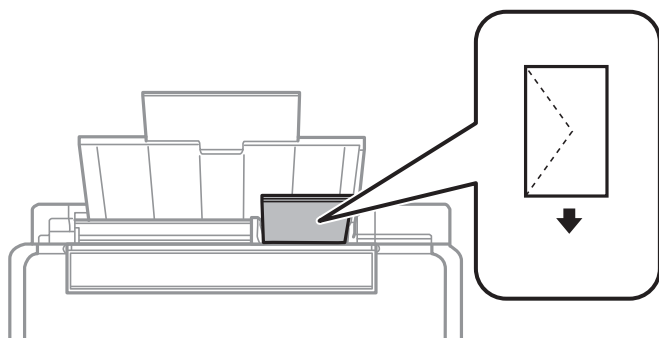

Перфорований папір

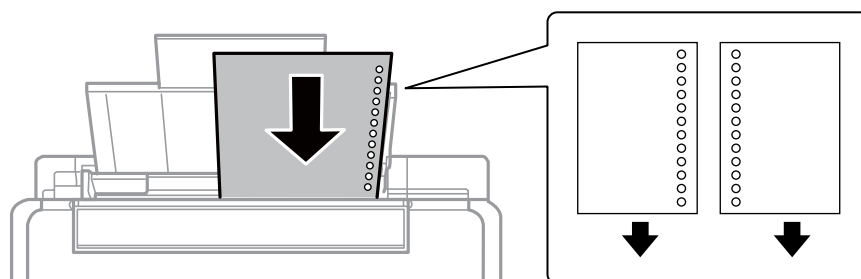

## Завантаження паперу

**Примітка.**

- ❑ Завантажте один аркуш паперу без перфорації, розмістивши його зверху або знизу.
- ❑ Відрегулюйте позицію друку у вашому файлі з метою уникнення роздрукування поверх отворів.

4. Притягніть бічну напрямну до краю паперу, а тоді закрийте фіксатор лотка.

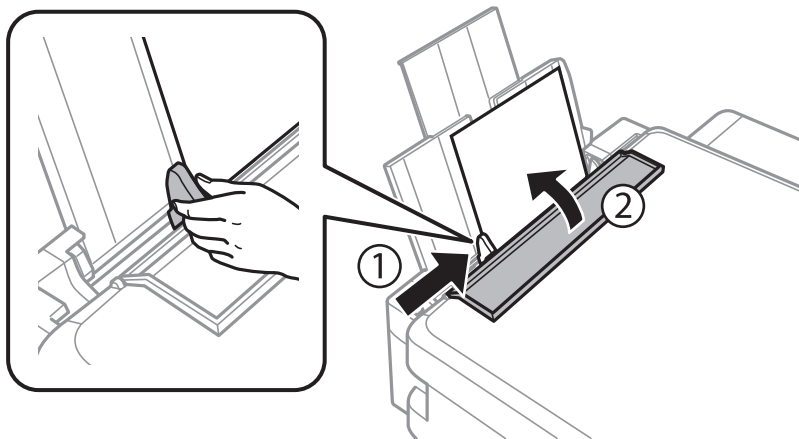

5. Витягніть вихідний лоток.

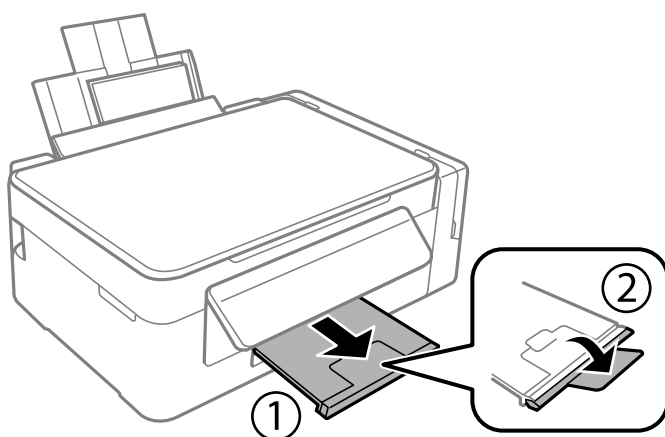

**Примітка.**

Покладіть решту паперу назад в упаковку. Якщо залишити його в принтері, папір може скрутитися або якість друку погіршиться.

### Пов'язані відомості

- ➔ [«Застереження щодо використання паперу»](#) на сторінці 31
- ➔ [«Доступний папір та ресурс завантаження»](#) на сторінці 32

# Розміщення оригіналів

## Розміщення оригіналів на Скло сканера

**!** *Важливо*

У разі розміщення об'ємних оригіналів, таких як книги, уникайте потрапляння променів світла прямо на скло сканера.

1. Відкрийте кришку для документів.

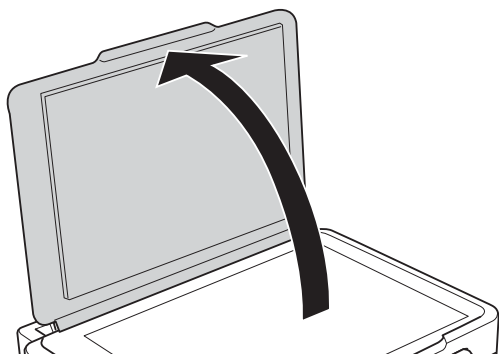

2. Очистіть скло сканера від пилу та плям.
3. Встановіть оригінал лицьовою стороною вниз і просуньте його до кутового значка.

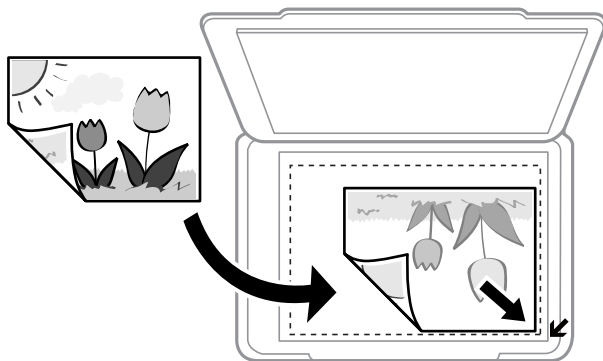

**Примітка.**

У діапазоні 1,5 мм від краю скла сканера зображення не сканується.

4. Обережно закрийте кришку.
5. Після сканування обережно вийміть оригінали.

**Примітка.**

Якщо оригінали залишаться на скло сканера протягом деякого часу, вони можуть приклеїтись до поверхні скла.

## Розміщення одночасно кількох фотографій для сканування

Можна одночасно сканувати декілька фотографій та зберігати їх окремо у режимі **Режим фото** програми Epson Scan 2, якщо зі списку вгорі вікна попереднього перегляду вибрати **Мініатюри**. Розмістіть фотографії на відстані 4,5 мм від горизонтальних та вертикальних країв скло сканера, а тоді поставте їх щонайменше на відстані 20 мм одна від одної. Фотографії повинні перевищувати розмір 15×15 мм.

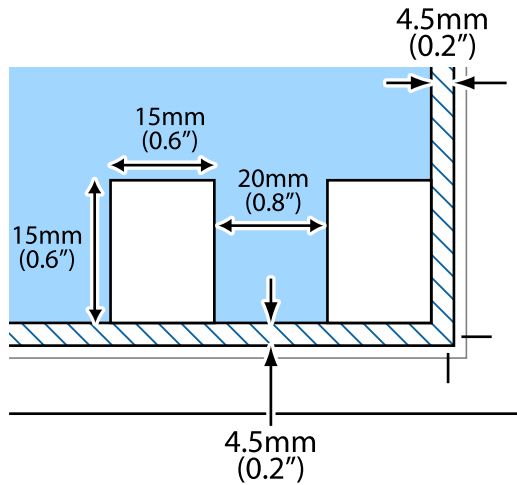

# Друкування

## Друкування з комп'ютера

### Основи друку — Windows

#### Примітка.

- Для докладнішої інформації щодо елементів налаштувань див. електронну довідку. Клацніть правою кнопкою миші на пункті і виберіть **Довідка**.
- Дії можуть відрізнятися в залежності від програми. Докладнішу інформацію див. у електронній довідці застосунку.

1. Завантажте папір у принтер.
2. Відкрийте файл, який потрібно надрукувати.
3. Оберіть **Друк** або **Параметри друку** з меню **Файл**.
4. Виберіть свій принтер.
5. Оберіть **Обране** або **Властивості**, щоб отримати доступ до вікна драйвера принтера.

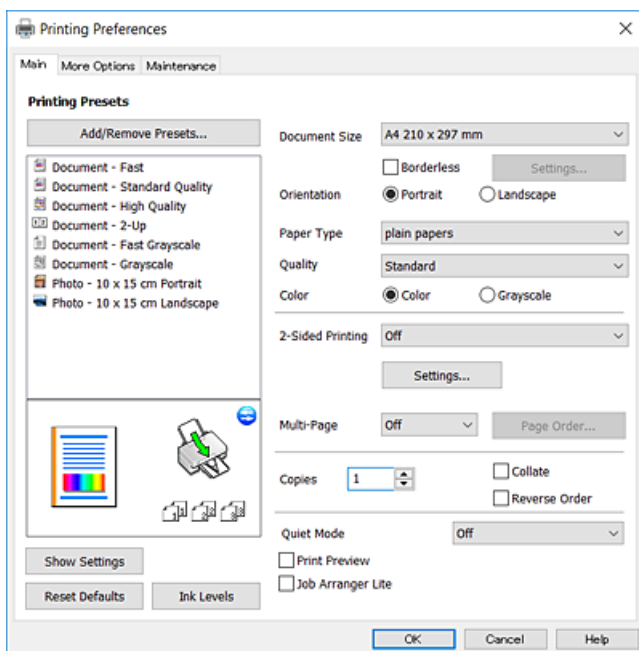

6. Внесіть вказані нижче налаштування.
  - Розмір документа: виберіть розмір паперу, завантаженого у принтер.
  - Без полів: виберіть друк без полів довкола зображення.

Під час друку без полів роздруковані дані трохи виходять за межі розміру паперу, а довкола країв паперу не друкуються поля. Клацніть **Налаштування**, щоб вибрати масштаб збільшення.

## Друкування

- Орієнтація: виберіть орієнтацію, встановлену у програмі.
- Тип паперу: виберіть тип паперу, завантаженого у принтер.
- Якість: виберіть якість друку.  
Вибір опції **Висока** забезпечує вищу якість друку, однак швидкість друку може бути нижчою.
- Кольоровий: виберіть **Відтінки сірого**, якщо потрібен чорно-білий друк або друк у відтінках сірого.

### **Примітка.**

*Під час друку на конвертах встановіть значення **Альбомна** для параметра **Орієнтація**.*

7. Клацніть **ОК** щоб закрити вікно драйвера принтера.
8. Клацніть **Друк**.

### **Пов'язані відомості**

- ➔ [«Доступний папір та ресурс завантаження» на сторінці 32](#)
- ➔ [«Завантаження паперу в Задне гніздо под. пап.» на сторінці 33](#)
- ➔ [«Посібник до драйвера принтера для Windows» на сторінці 85](#)
- ➔ [«Перелік типів паперу» на сторінці 33](#)

## Основи друку — Mac OS

### **Примітка.**

*У поясненнях у цьому розділі як приклад використовується редактор TextEdit. Дії та вигляд екрана можуть відрізнятися в залежності від програми. Докладнішу інформацію див. в електронній довідці програми.*

1. Завантажте папір у принтер.
2. Відкрийте файл, який потрібно надрукувати.

## Друкування

3. Оберіть пункт **Друк** у меню **Файл** чи іншу команду, щоб відкрити діалогове вікно друку.

Щоб розширити вікно друку, натисніть **Показати деталі** або **▼**.

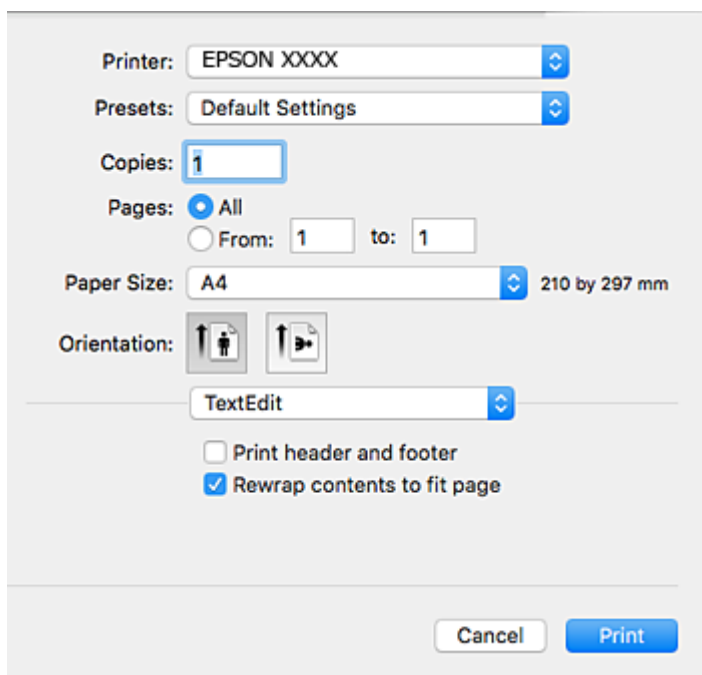

4. Внесіть вказані нижче налаштування.

- Принтер: виберіть свій принтер.
- Попередні налаштування: оберіть, якщо потрібно використовувати зареєстровані налаштування.
- Розмір паперу: виберіть розмір паперу, завантаженого у принтер.  
Для друку без полів оберіть розмір паперу «Без полів».
- Орієнтація: виберіть орієнтацію, встановлену у програмі.

### **Примітка.**

- Якщо вказані вище параметри меню не відображаються, закрийте вікно друку, виберіть **Параметри сторінки** у меню **Файл**, а тоді внесіть налаштування.
- У разі друку на конвертах, виберіть альбомну орієнтацію.



## Друкування

5. У спливаючому меню виберіть **Налаштування друку**.

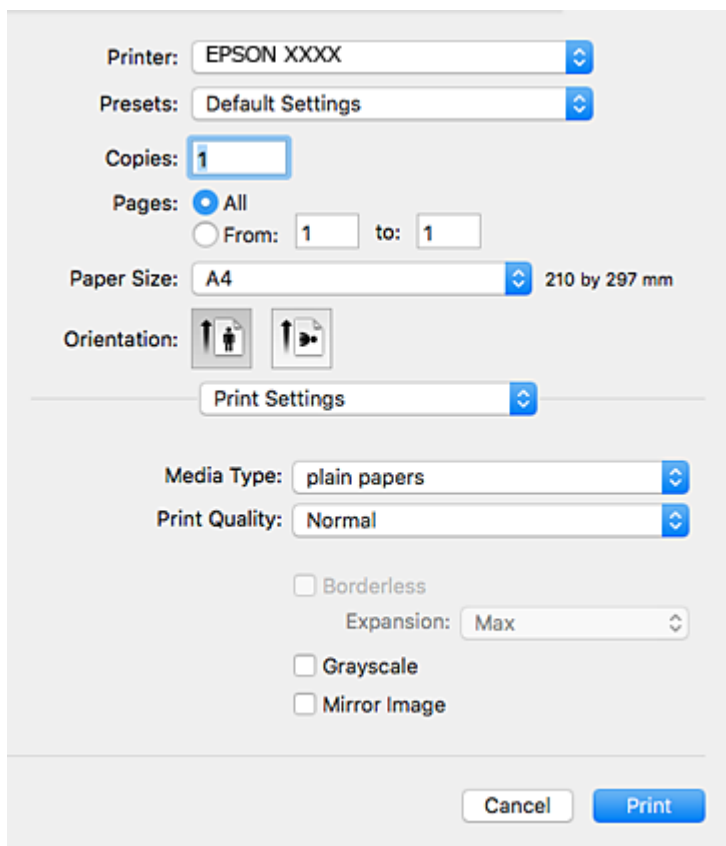
**Примітка.**

В ОС OS X Mountain Lion або пізнішої версії, якщо не відображається меню **Налаштування друку**, це означає, що драйвер принтера Epson встановлено неправильно.

Виберіть пункт **Системні параметри** у меню  > **Принтери та сканери** (або **Друк і сканування**, **Друк і факс**), видаліть принтер і знову додайте його. Щоб додати принтер, див. інструкції нижче.

<http://epson.sn>

6. Внесіть вказані нижче налаштування.

Тип носія: виберіть тип паперу, завантаженого у принтер.

Якість друку: виберіть якість друку.

Вибір опції **Висока** забезпечує вищу якість друку, однак швидкість друку може бути нижчою.

Розширити: доступно, якщо вибрати розмір паперу «Без полів».

Під час друку без полів роздруковані дані трохи виходять за межі розміру паперу, а довкола країв паперу не друкуються поля. Оберіть відсоток збільшення.

Відтінки сірого: виберіть чорно-білий друк або друк у відтінках сірого.

7. Клацніть **Друк**.

**Пов'язані відомості**

➔ «Доступний папір та ресурс завантаження» на сторінці 32

➔ «Завантаження паперу в Заднє гніздо под. пап.» на сторінці 33

## Друкування

- ➔ «Посібник до драйвера принтера для Mac OS» на сторінці 88
- ➔ «Перелік типів паперу» на сторінці 33

### Двосторонній друк (лише для Windows)

Драйвер принтера друкує, автоматично розділяючи парні й непарні сторінки. Після того, як принтер завершить друк непарних сторінок, переверніть папір, дотримуючись вказівок для друку парних сторінок. Також існує можливість роздрукувати буклет, який можна створити, склавши роздрукований матеріал вдвоє.

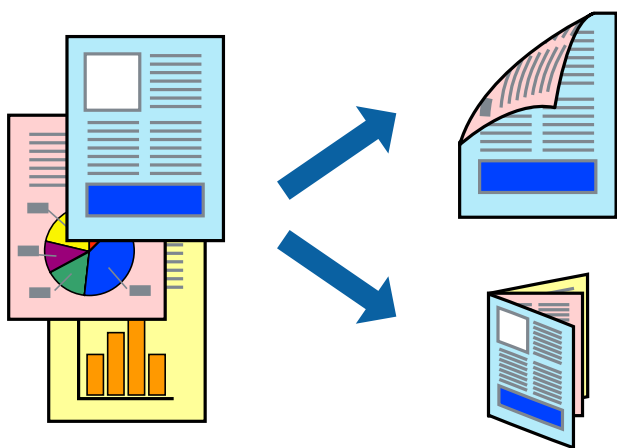

#### Примітка.

- Для друку з обрізаними краями ця функція недоступна.
- Якщо використовується папір, не призначений для двостороннього друку, може погіршитися якість друку і виникнути змінання паперу.
- У залежності від паперу й даних друку, чорнило може просочуватися на іншу сторону паперу.
- Якщо параметр **EPSON Status Monitor 3** відключено, відкрийте драйвер принтера, клацніть **Розширені параметри** на вкладці **Сервіс**, а потім оберіть **Увімкнути EPSON Status Monitor 3**.
- Двосторонній друк може бути недоступний, якщо доступ до принтера відбувається через мережу або якщо він використовується як спільний принтер.

1. Завантажте папір у принтер.
2. Відкрийте файл, який потрібно надрукувати.
3. Відкрийте вікно драйвера принтера.
4. Оберіть **Вручну (переплетення по довгому краю)** або **Вручну (переплетення по короткому краю)** із пункту **Двосторонній друк** у вкладці **Головне**.
5. Натисніть **Налаштування**, виконайте необхідні налаштування та клацніть **ОК**.

#### Примітка.

Щоб надрукувати брошуру, натисніть **Буклет**.

6. Налаштуйте інші елементи в розділі **Головне** та вкладках **Додаткові налаштування**, якщо необхідно, та клацніть **ОК**.

## Друкування

### 7. Клацніть **Друк**.

Після завершення друку однієї сторони, на комп'ютері відобразиться спливаюче вікно. Дотримуйтеся вказівок на екрані.

#### Пов'язані відомості

- ➔ «Доступний папір та ресурс завантаження» на сторінці 32
- ➔ «Завантаження паперу в Заднє гніздо под. пап.» на сторінці 33
- ➔ «Основи друку — Windows» на сторінці 38

## Друкування декількох сторінок на одному аркуші

На одному аркуші паперу можна друкувати дві або чотири сторінки даних.



## Друкування декількох сторінок на одному аркуші – Windows

#### Примітка.

Для друку з обрізаними краями ця функція недоступна.

1. Завантажте папір у принтер.
2. Відкрийте файл, який потрібно надрукувати.
3. Відкрийте вікно драйвера принтера.
4. Оберіть **2 на сторінці** або **4 на сторінці** в якості налаштування **Багато сторінок** на вкладці **Головне**.
5. Клацніть **Порядок сторінок**, виконайте відповідні налаштування, а потім, щоб закрити вікно, клацніть **ОК**.
6. Налаштуйте інші елементи в розділі **Головне** та вкладках **Додаткові настройки**, якщо необхідно, та клацніть **ОК**.
7. Клацніть **Друк**.

## Друкування

### Пов'язані відомості

- ➔ «Завантаження паперу в Задне гніздо под. пап.» на сторінці 33
- ➔ «Основи друку — Windows» на сторінці 38

## Друкування декількох сторінок на одному аркуші — Mac OS

1. Завантажте папір у принтер.
2. Відкрийте файл, який потрібно надрукувати.
3. Відкрийте діалогове вікно друку.
4. Виберіть у спливаючому меню **Макет**.
5. Встановіть кількість сторінок за допомогою параметрів **Сторінок на аркуші**, **Напрямок макету** (порядок сторінок) та **Границі**.
6. Зробіть інші налаштування у разі необхідності.
7. Клацніть **Друк**.

### Пов'язані відомості

- ➔ «Завантаження паперу в Задне гніздо под. пап.» на сторінці 33
- ➔ «Основи друку — Mac OS» на сторінці 39

## Друк відповідно до розміру паперу

Можна здійснювати друк відповідно до розміру завантаженого паперу.



## Друк відповідно до розміру паперу – Windows

### Примітка.

Для друку з обрізаними краями ця функція недоступна.

1. Завантажте папір у принтер.

## Друкування

2. Відкрийте файл, який потрібно надрукувати.
3. Відкрийте вікно драйвера принтера.
4. Виконайте наступні налаштування на вкладці **Додаткові настройки**.
  - Розмір документа: Оберіть розмір паперу, який було встановлено у застосунку.
  - Вихідний папір: Оберіть розмір паперу, який було завантажено у принтер.

**За розміром сторінки** обирається автоматично.

### *Примітка.*

*Якщо ви хочете віддрукувати зменшене зображення у центрі сторінки, оберіть **У центрі**.*

5. Налаштуйте інші елементи в розділі **Головне** та вкладках **Додаткові настройки**, якщо необхідно, та клацніть **ОК**.
6. Клацніть **Друк**.

### **Пов'язані відомості**

- ➔ [«Завантаження паперу в Задне гніздо под. пап.» на сторінці 33](#)
- ➔ [«Основи друку — Windows» на сторінці 38](#)

## **Друк відповідно до розміру паперу — Mac OS**

1. Завантажте папір у принтер.
2. Відкрийте файл, який потрібно надрукувати.
3. Відкрийте діалогове вікно друку.
4. Виберіть розмір паперу, який встановлено у програмі як налаштування **Розмір паперу**.
5. Виберіть у спливаючому меню **Робота з папером**.
6. Оберіть пункт **Масштаб відповідно до розміру паперу**.
7. Виберіть розмір паперу, який було завантажено у принтер в як налаштування **Обраний розмір паперу**.
8. Зробіть інші налаштування у разі необхідності.
9. Клацніть **Друк**.

### **Пов'язані відомості**

- ➔ [«Завантаження паперу в Задне гніздо под. пап.» на сторінці 33](#)
- ➔ [«Основи друку — Mac OS» на сторінці 39](#)

## Одночасний друк декількох файлів (лише для Windows)

**Спрощений організатор завдань** дозволяє поєднати декілька файлів, створених різними застосунками та роздрукувати їх в якості єдиного завдання для друку. Ви можете вказати наступні налаштування друку для комбінованих файлів: макет, порядок друку і орієнтація.

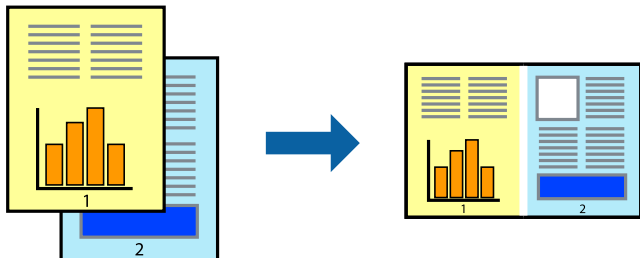

1. Завантажте папір у принтер.
2. Відкрийте файл, який потрібно надрукувати.
3. Відкрийте вікно драйвера принтера.
4. Оберіть **Спрощений організатор завдань** на вкладці **Головне**.
5. Клацніть **ОК** щоб закрити вікно драйвера принтера.
6. Клацніть **Друк**.

Відобразиться вікно **Спрощений організатор завдань**, і завдання на друк буде додано до **Друк проекту**.

7. Не закриваючи вікно **Спрощений організатор завдань**, відкрийте файл, який хочете поєднати з поточним файлом, та повторіть дії 3–6.

### **Примітка.**

- Якщо закрити вікно **Спрощений організатор завдань**, **Друк проекту**, який не було збережено, буде видалено. Щоб надрукувати останній, оберіть **Зберегти** з меню **Файл**.
- Щоб відкрити **Друк проекту**, збережений у **Спрощений організатор завдань**, клацніть **Спрощений організатор завдань** на вкладці вікна драйвера **Сервіс**. Далі оберіть **Відкрити** в меню **Файл**, щоб вибрати файл. Розширенням збережених файлів є «*esl*».

8. Оберіть меню **Макет** та **Редагувати** в **Спрощений організатор завдань**, щоб відредагувати **Друк проекту** відповідно до потреб. Докладнішу інформацію див. у довідці програми **Спрощений організатор завдань**.
9. У меню **Друк** оберіть **Файл**.

### **Пов'язані відомості**

- ➔ «Завантаження паперу в Задне гніздо под. пап.» на сторінці 33
- ➔ «Основи друку — Windows» на сторінці 38

## Друк зображення на кількох аркушах для створення плаката (тільки для Windows)

Ця функція дає змогу друкувати одне зображення на кількох аркушах. Тоді ви зможете створити більший плакат, з'єднавши ці аркуші.

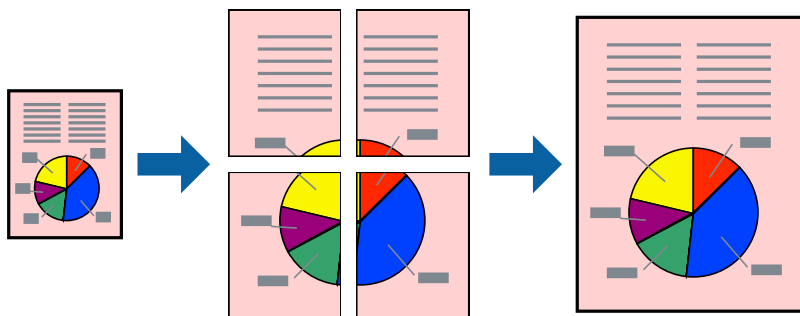

### **Примітка.**

Для друку з обрізаними краями ця функція недоступна.

1. Завантажте папір у принтер.
2. Відкрийте файл, який потрібно надрукувати.
3. Відкрийте вікно драйвера принтера.
4. Оберіть **Плакат 2x1**, **Плакат 2x2**, **Плакат 3x3**, або **Плакат 4x4** із пункту **Багато сторінок** на вкладці **Головне**.
5. Натисніть **Налаштування**, виконайте необхідні налаштування та натисніть **ОК**.

### **Примітка.**

**Друк направляючих** дозволяє надрукувати напрямну обтинання.

6. Налаштуйте інші елементи в розділі **Головне** та вкладках **Додаткові налаштування**, якщо необхідно, та клацніть **ОК**.
7. Клацніть **Друк**.

### **Пов'язані відомості**

- ➔ «Завантаження паперу в Задне гніздо под. пап.» на сторінці 33
- ➔ «Основи друку — Windows» на сторінці 38

## Друкування плакатів, використовуючи Мітки перекривання і вирівнювання

Нижче наведено приклад того, як надрукувати плакат, якщо обрано параметр **Плакат 2x2**, а також **Мітки перекривання і вирівнювання** у пункті **Друк направляючих**.

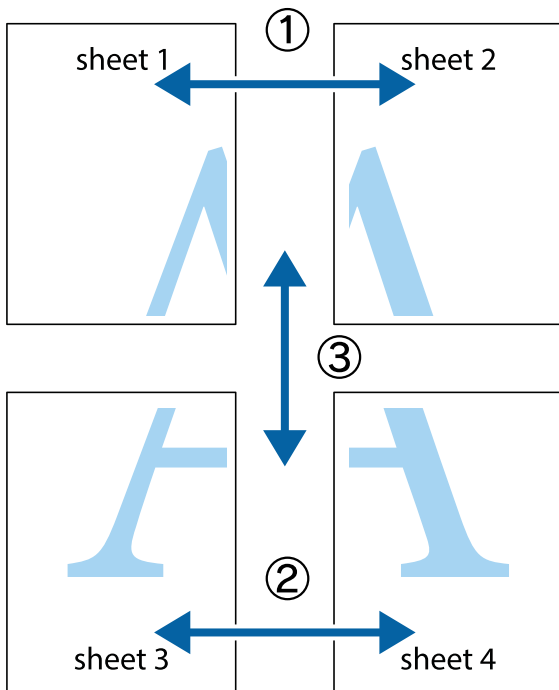

1. Підготуйте Sheet 1 і Sheet 2. Відріжте поля Sheet 1 вздовж блакитної вертикальної лінії, яка з'єднує центри верхньої й нижньої позначок у вигляді хрестика.

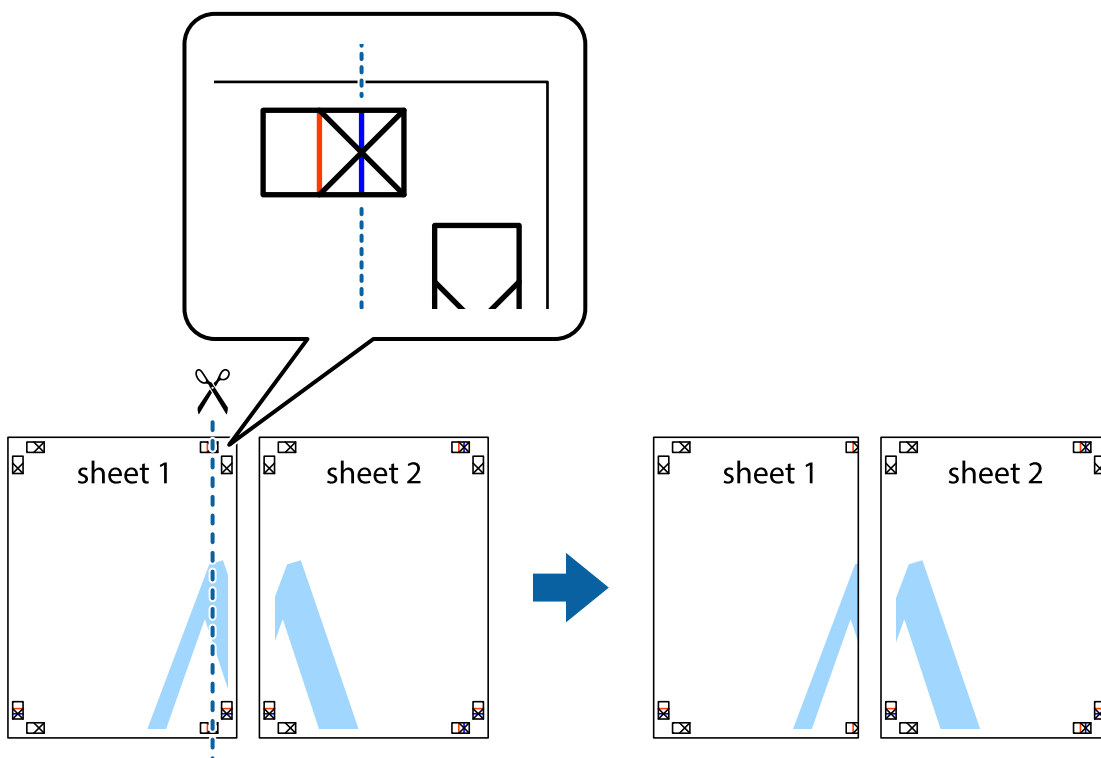



## Друкування

2. Розмістіть край Sheet 1 на верху краю Sheet 2 та поєднайте позначки у вигляді хрестика, після чого тимчасово скріпіть ці два аркуша зі зворотної сторони.

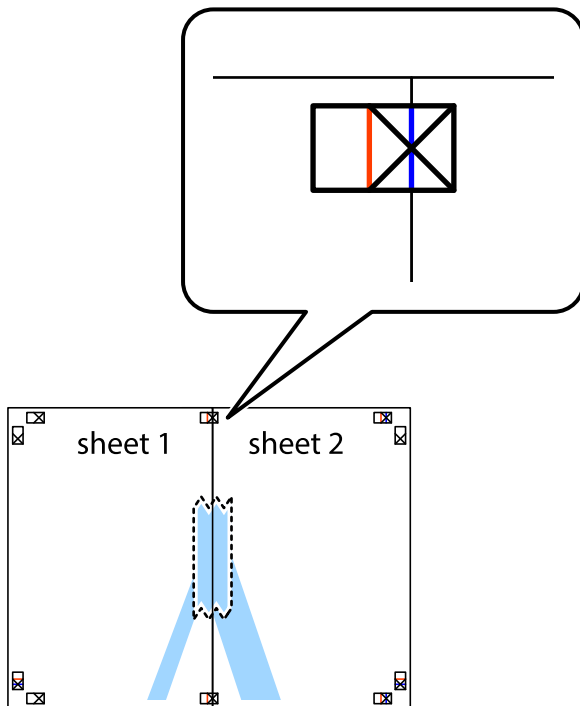

3. Розріжте скріплені аркуші на дві частини вздовж вертикальної червоної лінії, що проходить через позначки для вирівнювання (цього разу, по лівому краю позначок у вигляді хрестика).

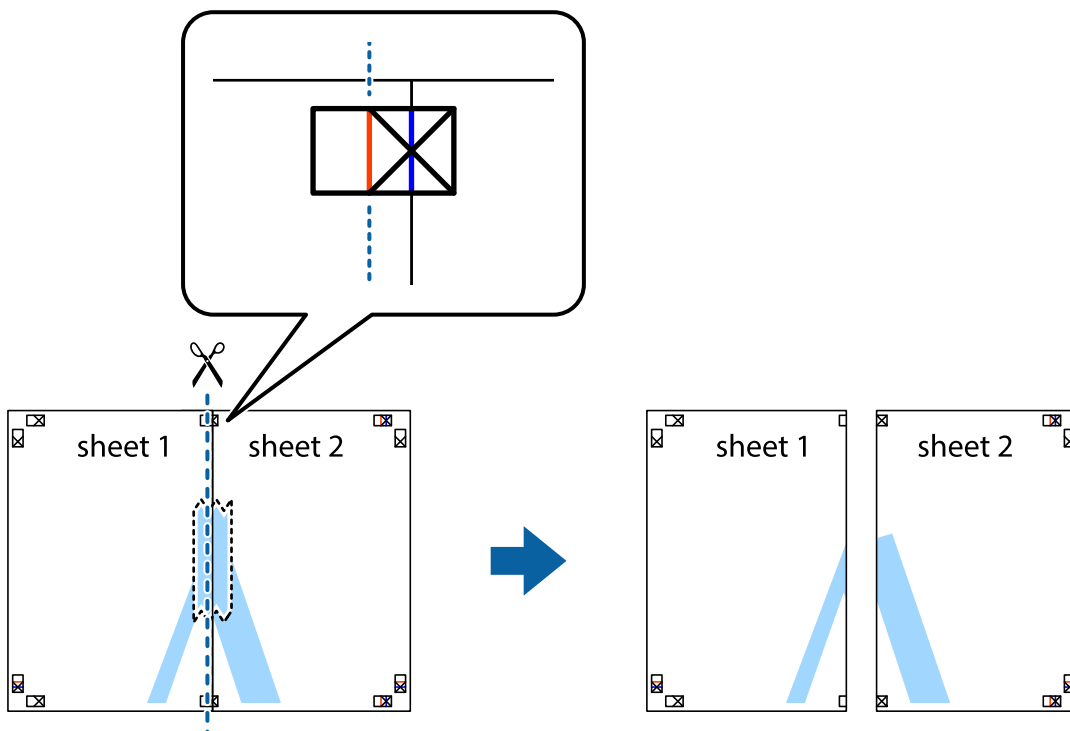

## Друкування

4. Скріпіть ці два аркуша зі зворотної сторони.

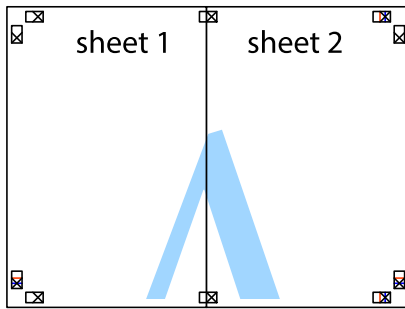

5. Повторіть дії 1-4, щоб скріпити Sheet 3 і Sheet 4.

6. Відріжте поля Sheet 1 та Sheet 2 вздовж блакитної горизонтальної лінії, що з'єднує центри лівої та правої сторін позначок у вигляді хрестика.

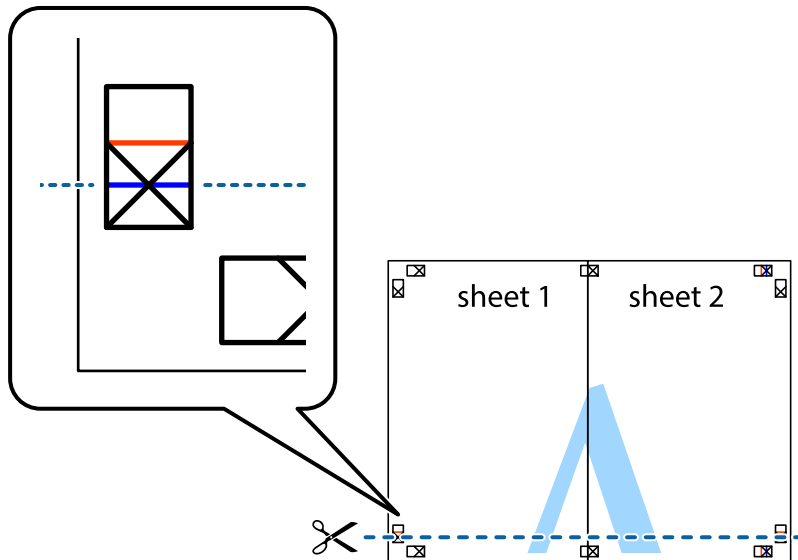

## Друкування

7. Розмістіть край Sheet 1 і Sheet 2 на верху Sheet 3 і Sheet 4 та вирівняйте позначки у вигляді хрестика, а потім тимчасово скріпіть аркуші зі зворотної сторони.

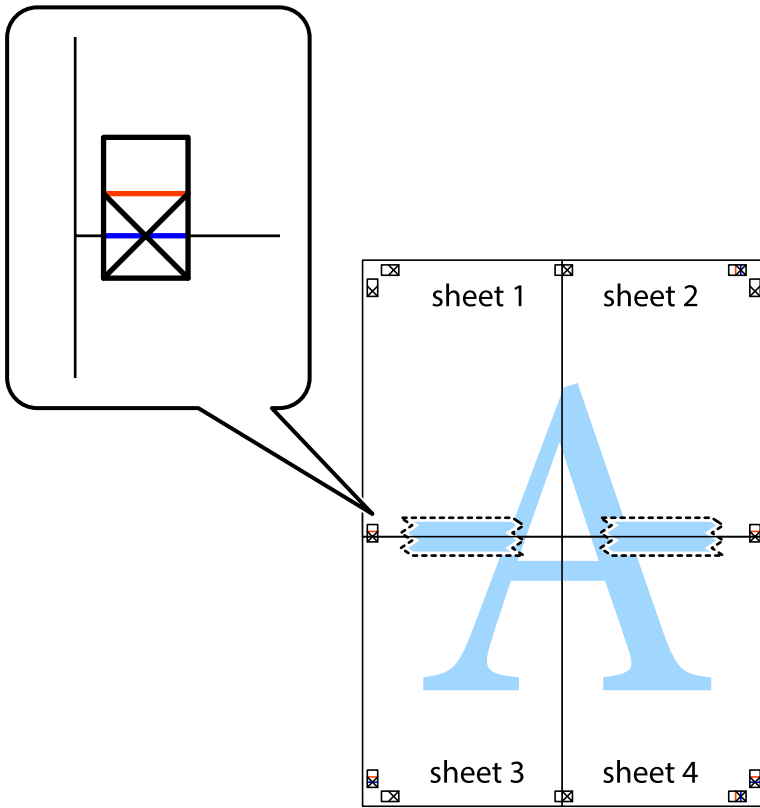

## Друкування

8. Розріжте скріплені аркуші на дві частини вздовж горизонтальної червоної лінії, що проходить через позначки для вирівнювання (цього разу лінія над позначками у вигляді хрестика).

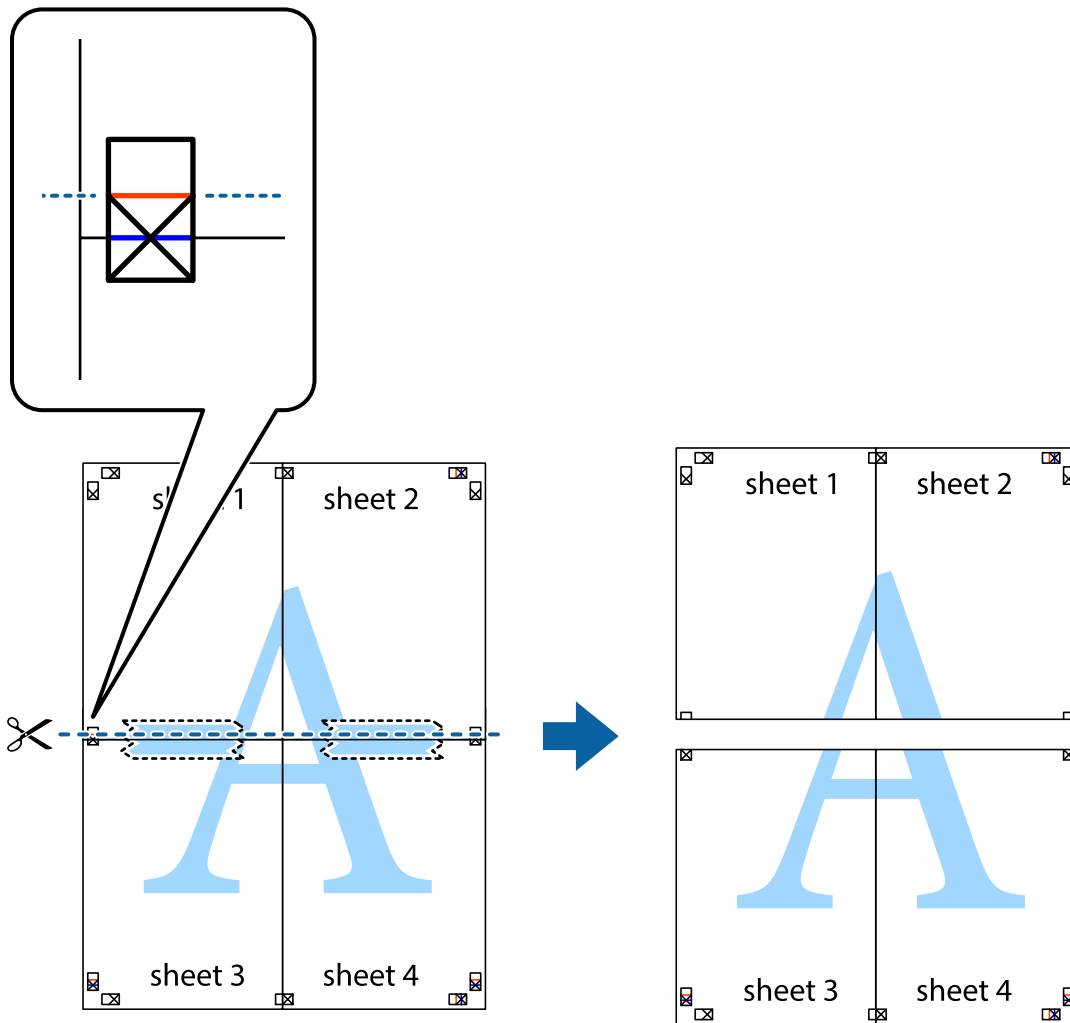

9. Скріпіть ці два аркуша зі зворотної сторони.

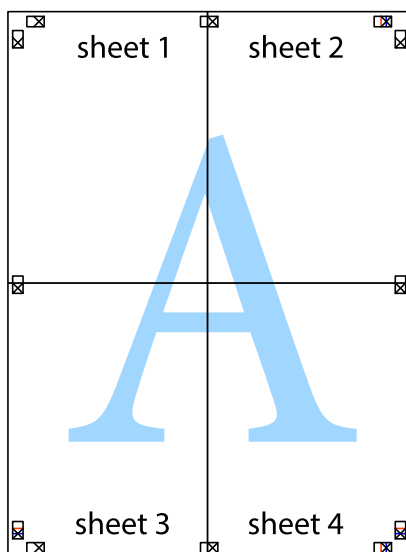

## Друкування

10. Відріжте решту країв вздовж зовнішньої напрямної.

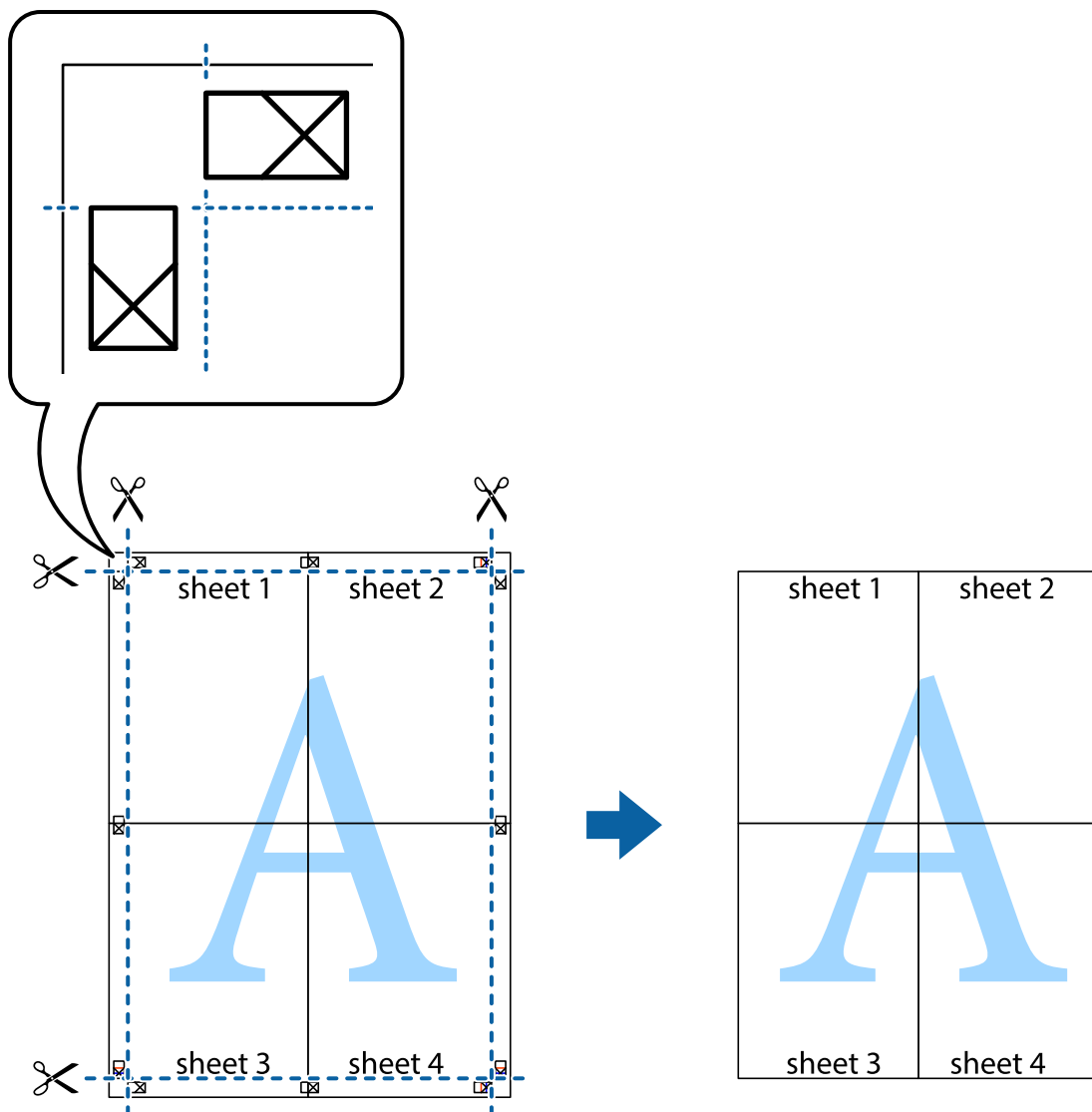

## Друк з використанням розширених функцій

В даному розділі наведено різні додаткові функції макету та друкування, що містяться в драйвері принтера.

### Пов'язані відомості

- ➔ [«Драйвер принтера Windows» на сторінці 84](#)
- ➔ [«Драйвер принтера Mac OS» на сторінці 87](#)

## Додавання попередніх налаштувань для полегшення друку

Якщо ви створюєте власні готові попередні налаштування друку, що часто використовуються, на драйвері принтера, ви можете друкувати з легкістю, обираючи попередньо налаштовані параметри зі списку.

## Друкування

### Windows

Для того щоб додати власні готові попередні налаштування друку, налаштуйте такі елементи, як **Розмір документа** і **Тип паперу** на вкладці **Головне** або **Додаткові настройки** та клацніть **Додати/Видалити попередні настройки** у **Попередні настройки друку**.

#### *Примітка.*

Щоб видалити додані попередні налаштування, клацніть **Додати/Видалити попередні настройки**, виберіть назву налаштувань, які потрібно видалити зі списку, та видаліть їх.

### Mac OS

Відкрийте діалогове вікно друку. Щоб додати власні попередні параметри друку, налаштуйте такі елементи, як **Розмір паперу** і **Тип носія**, а потім збережіть поточні налаштування як готові попередні налаштування у налаштуваннях **Попередні налаштування**.

#### *Примітка.*

Щоб видалити додані попередні налаштування, клацніть **Попередні налаштування > Показувати попередні налаштування**, виберіть назву налаштувань, які потрібно видалити зі списку, та видаліть їх.

## Друк зменшеного або збільшеного документу

Ви можете зменшувати або збільшувати розмір документу на певний відсоток.

### Windows

#### *Примітка.*

Для друку з обрізаними краями ця функція недоступна.

Налаштуйте **Розмір документа** на вкладці **Додаткові настройки**. Оберіть **Зменшити/Збільшити документ**, **Масштаб**, а потім введіть значення відсотку.

### Mac OS

#### *Примітка.*

Дії можуть відрізнятися в залежності від програми. Докладнішу інформацію див. в електронній довідці програми.

Виберіть **Параметри сторінки** або **Друк** з меню **Файл**. Оберіть принтер у **Формат для**, налаштуйте розмір паперу, а потім введіть значення відсотку у **Масштаб**. Закрийте вікно та надрукуйте вказані нижче базові інструкції з друку.

## Налаштування кольору друку

Можна налаштувати кольори, що використовуються для завдання друку.

Функція **PhotoEnhance** дозволяє отримати чіткіші зображення з яскравішими кольорами завдяки автоматичному налаштуванню контрастності, насиченості та яскравості початкових даних зображення.

#### *Примітка.*

Ці налаштування не застосовуються до початкових даних.

**PhotoEnhance** налаштовує колір, аналізуючи розташування об'єкту. Тому, якщо змінити розташування об'єкту шляхом зменшення, збільшення, кадрування або повороту зображення, колір може несподівано змінитися. Вибір налаштувань без полів також змінює розташування об'єкту, що в свою чергу призводить до зміни кольору. Якщо зображення нечітке, то відтінки можуть виглядати неприродно. У випадку, якщо колір змінився чи став неприродним, слід обрати друк в режимі, іншому ніж **PhotoEnhance**.

## Друкування

### Windows

Оберіть метод корекції кольору з меню **Корекція кольорів** у вкладці **Додаткові настройки**.

Якщо обрати пункт **Автоматичне**, кольори будуть автоматично скориговані відповідно до типу паперу та налаштувань якості друку. Якщо обрати пункт **Індивідуальні настройки** і натиснути **Додатково**, можна встановити власні налаштування.

### Mac OS

Відкрийте діалогове вікно друку. Виберіть пункт **Узгодження кольорів** зі спливаючого меню, після чого виберіть пункт **EPSON Color Controls**. Виберіть пункт **Параметри кольору** зі спливаючого меню та один із доступних варіантів. Натисніть стрілку біля **Розширені налаштування** та виконайте відповідні налаштування.

### Друк водяних знаків (лише для Windows)

Ви можете друкувати водяні знаки, такі як «Конфіденційно», на своїх документах. Ви також можете додати власні водяні знаки.

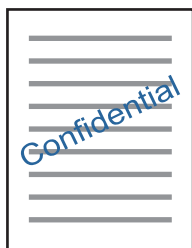

#### **Примітка.**

Для друку з обрізаними краями дана функція недоступна.

Оберіть **Функції водяного знаку** на вкладці **Додаткові настройки**, а потім виберіть водяний знак. Натисніть **Настройки**, щоб змінити деталі, такі як щільність та розташування водяного знаку.

### Друк колонтитулів (тільки для Windows)

Ви можете віддрукувати у колонтитулах таку інформацію, як ім'я користувача і дата друку.

Оберіть **Функції водяного знаку** на вкладці **Додаткові настройки**, а потім виберіть **Колонтитул**. Натисніть **Настройки** та виберіть відповідні пункти із контекстного меню.

### Друк фотографій за допомогою програми Epson Easy Photo Print

Epson Easy Photo Print дає змогу без зайвих зусиль друкувати фотографії на різних типах паперу. Докладнішу інформацію див. в електронній довідці застосунку.

## Друкування

### Примітка.

- У разі друку на оригінальному папері Epson досягається максимальна якість чорнил, а роздруківки виглядають яскравими та чіткими.
- Щоб виконати друк без полів, використовуючи доступні на ринку програми, зробіть вказані нижче налаштування.
  - Створіть дані зображення, щоб воно повністю вмістилося на потрібному форматі паперу, і якщо в програмі, яку ви використовуєте, доступні налаштування полів, встановіть ширину полів 0 мм.
  - Увімкніть параметр друку без полів у драйвері принтера.

### Пов'язані відомості

- ➔ «Доступний папір та ресурс завантаження» на сторінці 32
- ➔ «Завантаження паперу в Задне гніздо под. пап.» на сторінці 33
- ➔ «Epson Easy Photo Print» на сторінці 91
- ➔ «Встановлення програм» на сторінці 94

---

## Друк зі смарт-пристроїв

### Використання Epson iPrint

Epson iPrint — це програма, яка дозволяє роздруковувати фото, документи та веб-сторінки з інтелектуальних пристроїв, таких як смартфони чи планшети. Можна використовувати або локальний друк, тобто друк зі смарт-пристрою, підключеного до тієї самої бездротової мережі, що й принтер, або віддалений друк, тобто друк з віддаленої точки через Інтернет. Щоб користуватися функцією віддаленого друку, зареєструйте принтер у службі Epson Connect.



### Пов'язані відомості

- ➔ «Служба Epson Connect» на сторінці 82

### Встановлення Epson iPrint

Можна встановити програму Epson iPrint на інтелектуальний пристрій, перейшовши за вказаною URL-адресою або використавши QR-код.

<http://ipr.to/a>





## Друкування

### Друк за допомогою Epson iPrint

Запустіть програму Epson iPrint на інтелектуальному пристрої та оберіть елемент, який потрібно використовувати, на головному екрані.

Наведені нижче екрани можуть змінюватися без попередження.

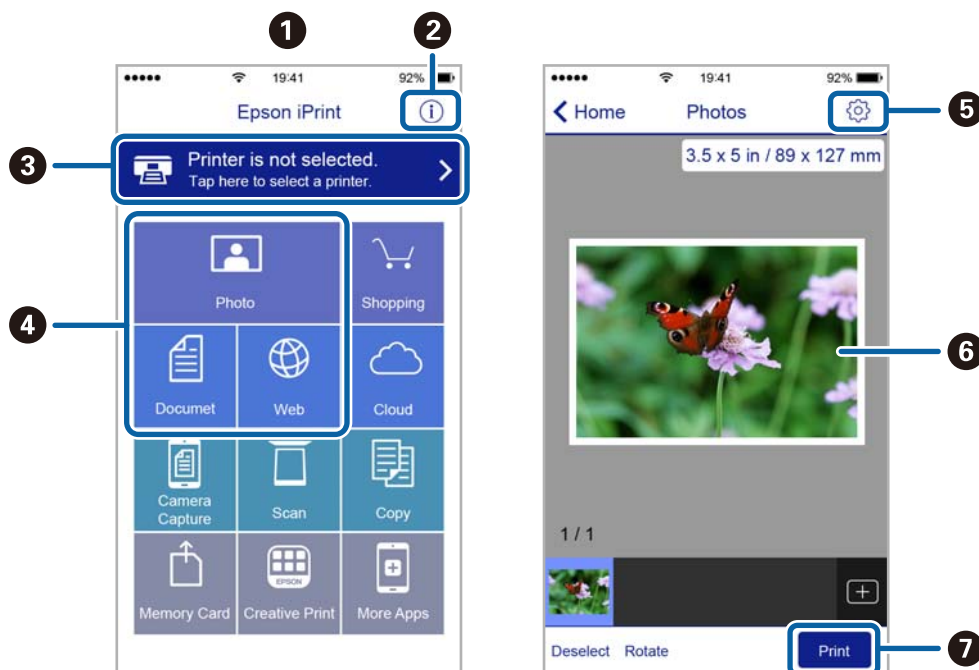

|   |                                                                                                                                               |
|---|-----------------------------------------------------------------------------------------------------------------------------------------------|
| 1 | Під час запуску програми відображається головний екран.                                                                                       |
| 2 | Відображення інформації про налаштування принтера та розділ «Запитання та відповіді».                                                         |
| 3 | Відображення екрану, на якому можна обрати та налаштувати принтер. Після вибору принтера не потрібно буде обирати його знову наступного разу. |
| 4 | Оберіть те, що ви хочете друкувати, наприклад, фотографії, документи та веб-сторінки.                                                         |
| 5 | Відображення екрану налаштувань друку, наприклад, розміру та типу паперу.                                                                     |
| 6 | Відображення обраних фотографій та документів.                                                                                                |
| 7 | Початок друку.                                                                                                                                |

**Примітка.**

Для друку з меню документів із пристроїв iPhone, iPad, iPod touch, на яких встановлено iOS, запустіть програму Epson iPrint після передачі документа, який потрібно надрукувати за допомогою функції спільного доступу у програмі iTunes.

---

## Скасування друку

### Примітка.

- У ОС Windows неможливо скасувати завдання на друк на комп'ютері, якщо воно вже було повністю передане на принтер. У такому разі скасуйте завдання друку на панелі керування принтера.
- Під час друку декількох сторінок з Mac OS не можна скасувати всі завдання на панелі керування. У такому разі завдання на друк можна скасувати з комп'ютера.
- Якщо ви надіслали завдання на друк з Mac OS X v10.6.8 через мережу, ви не зможете скасувати друк засобами комп'ютера. У такому разі скасуйте завдання друку на панелі керування принтера.

## Скасування друку — кнопка на принтері

Натисніть кнопку , щоб скасувати завдання на друк, що вже виконується.

## Скасування друку – Windows

1. Відкрийте вікно драйвера принтера.
2. Оберіть вкладку **Сервіс**.
3. Клацніть **Черга друку**.
4. Клацніть правою кнопкою миші на завдання друку, яке потрібно скасувати, а потім виберіть **Скасувати**.

### Пов'язані відомості

➔ [«Драйвер принтера Windows» на сторінці 84](#)

## Скасування друку — Mac OS

1. Натисніть на піктограму принтера в Dock.
2. Виберіть завдання, яке потрібно скасувати.
3. Скасуйте завдання.
  - OS X Mountain Lion або пізнішої версії  
Клацніть  поряд із індикатором перебігу.
  - Mac OS X v10.6.8 — v10.7.x  
Натисніть **Видалити**.

# Копіювання



## Основи копіювання

Можна копіювати на папері формату А4 з таким самим збільшенням. Поля шириною 3 мм з'являються по краях аркуша незалежно від того, чи є в оригіналі поля по краях. Під час копіювання оригіналів, меншими за розмірами за А4, поля будуть ширшими за 3 мм, в залежності від положення оригінального документа.

1. Завантажте папір формату А4 у принтер.
2. Розмістіть оригінали.

3. Натисніть кнопку  або .

**Примітка.**

- Натисніть кнопку  та кнопки  або  одночасно, щоб копіювати у режимі чернетки, який дозволяє друкувати з використанням меншої кількості чорнил та з нижчою щільністю.

Для користувачів у Західній Європі: режим чернетки недоступний.



- Колір, розмір та поля скопійованого зображення будуть децю відрізнятися від оригіналу.

### Пов'язані відомості

- ➔ [«Завантаження паперу в Задне гніздо под. пап.» на сторінці 33](#)
- ➔ [«Розміщення оригіналів на Скло сканера» на сторінці 36](#)

## Виготовлення багатьох копій

Можна зробити одразу декілька копій. Зареєструвати вказати до 20 екземплярів. По краях аркуша з'являться поля шириною 3 мм.

1. Завантажте таку кількість аркушів паперу формату А4, скільки копій потрібно зробити.
2. Розмістіть оригінали.
3. Натисніть кнопку  або  стільки ж разів, скільки копій потрібно зробити. Наприклад, якщо потрібно зробити 10 кольорових копій, натисніть кнопку  10 разів.

**Примітка.**

Натисніть кнопку упродовж однієї секунди, щоб змінити кількість копій. Якщо натискати кнопку довше однієї секунди, буде встановлено кількість копій і запуститься копіювання.

### Пов'язані відомості

- ➔ [«Завантаження паперу в Задне гніздо под. пап.» на сторінці 33](#)
- ➔ [«Розміщення оригіналів на Скло сканера» на сторінці 36](#)

# Сканування

## Сканування за допомогою панелі керування

Можна зберігати зіскановані зображення у форматі PDF на комп'ютер, що підключений до принтера через кабель USB.

**Важливо**

Перш ніж використовувати цю функцію, перевірте, чи встановлено на вашому комп'ютері *Epson Scan 2* та *Epson Event Manager*.

1. Розмістіть оригінали.

2. Натисніть одночасно кнопки  та .

**Примітка.**

- За допомогою *Epson Event Manager* можна змінити параметри сканування, такі як розмір ділянки сканування, папка для зберігання чи формат.
- Колір, розмір та поля сканованого зображення не будуть повністю відповідати оригіналу.

**Пов'язані відомості**

- ➔ [«Розміщення оригіналів на Скло сканера» на сторінці 36](#)
- ➔ [«Epson Event Manager» на сторінці 90](#)

## Сканування з комп'ютера

### Сканування за допомогою Epson Scan 2

Можна сканувати за допомогою драйвера сканера «Epson Scan 2». Для докладнішої інформації щодо елементів налаштувань див. довідку Epson Scan 2.

**Пов'язані відомості**

- ➔ [«Epson Scan 2 \(Драйвер сканера\)» на сторінці 90](#)

### Сканування документів (Режим документа)

Використовуючи **Режим документа** у програмі Epson Scan 2, можна сканувати оригінали за допомогою детальних налаштувань, що підходять для текстових документів.

1. Розмістіть оригінали.
2. Запустіть Epson Scan 2.

## Сканування

3. Оберіть **Режим документа** зі списку **Режим**.
4. Виконайте наступні налаштування на вкладці **Основні настройки**.

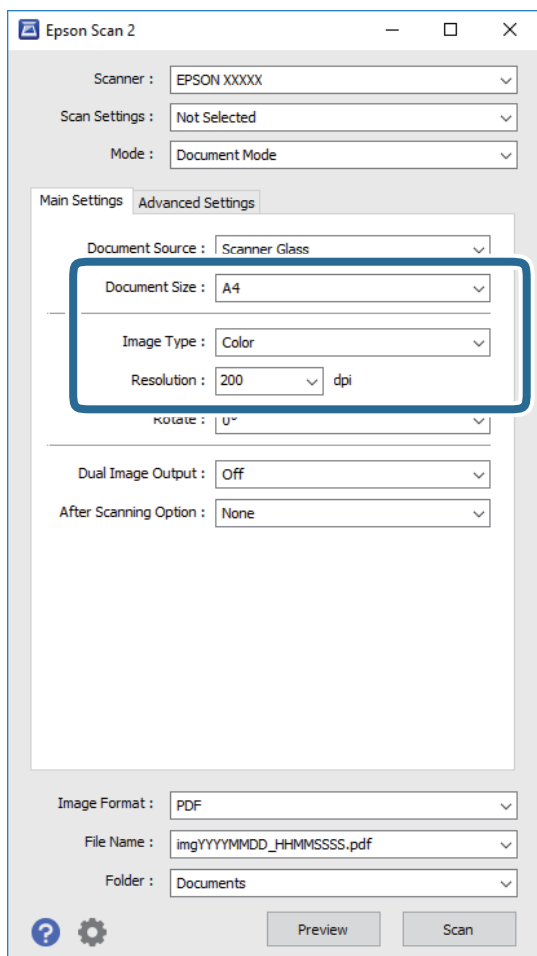

- Розмір документа:** виберіть розмір розміщеного оригіналу.
- Тип зображення:** виберіть колір для зберігання сканованого зображення.
- Роздільна здатність:** виберіть роздільну здатність.

**Примітка.**

Для параметра **Джерело документа** встановлено значення **Скло сканера**. Це налаштування змінити не можна.

5. У разі необхідності внесіть інші налаштування сканування.
  - Можна переглянути скановане зображення, натиснувши на кнопку **Перегляд**. Відкриється вікно попереднього перегляду, в якому з'явиться зображення попереднього перегляду.

## Сканування

- ❑ У вкладці **Розширені настройки** можна вказати детальні налаштування зображення, які будуть придатні для текстових документів, наприклад тих, що перелічені нижче.
  - ❑ **Нерізка маска:** можна покращити та зробити різкішими контури зображення.
  - ❑ **Усунення муару:** можна видалити шаблон муару (тіні, що подібні на веб-сторінки), який може з'являтися під час сканування друкованих видань, наприклад, журналів.
  - ❑ **Розширення тексту:** можна зробити розмиті літери оригіналу чіткими й різкими.
  - ❑ **Автоматична сегментація:** можна зробити літери чіткішими, а зображення пом'якшити під час чорно-білого сканування для документа, що містить зображення.

### Примітка.

Елементи можуть бути недоступними в залежності від інших внесених вами зображень.

6. Вкажіть налаштування для зберігання файлів.

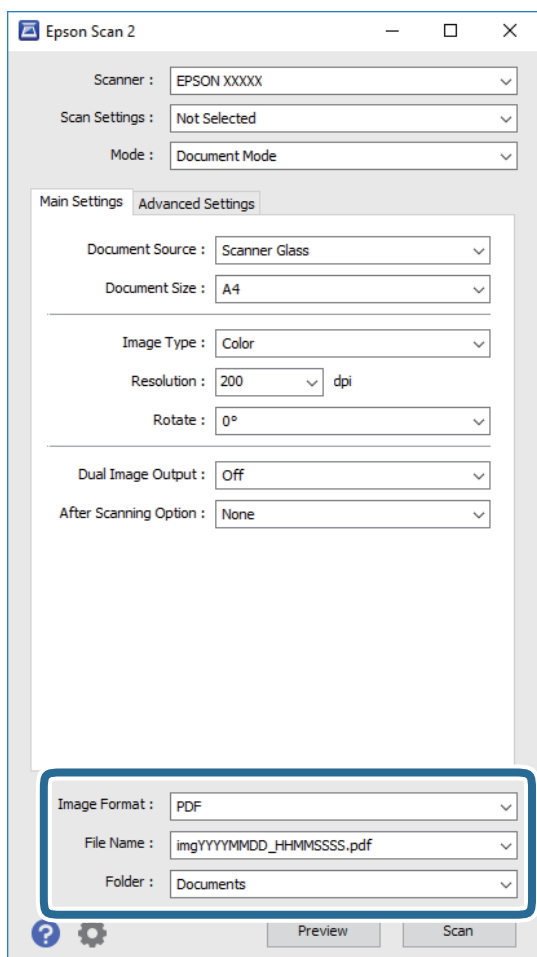

- ❑ **Формат зображення:** виберіть зі списку формат зберігання.  
Можна вказати детальні налаштування для будь-якого формату зберігання, окрім BITMAP та PNG. Виберіть зі списку **Опції** після того, як виберете формат зберігання.
- ❑ **Назва файлу:** підтвердьте ім'я для зберігання файлу, що відображається.  
Можна змінити налаштування імені файлу, вибравши **Налаштування** зі списку.
- ❑ **Папка:** виберіть зі списку папку для зберігання сканованого зображення.  
Можна вибрати іншу папку або створити нову, вибравши зі списку **Вибрати**.

## Сканування

7. Клацніть **Сканування**.

### Пов'язані відомості

➔ «Розміщення оригіналів на Скля сканера» на сторінці 36

## Сканування фото або малюнків (Режим фото)

За допомогою **Режим фото** у програмі Epson Scan 2 можна сканувати оригінали за допомогою різних функцій регулювання зображення, які придатні для фотографій та малюнків.

1. Розмістіть оригінали.  
Розмістивши декілька оригіналів на склі сканера, можна сканувати їх всіх одночасно. Упевніться, що між оригіналами залишається проміжок щонайменше 20 мм.
2. Запустіть Epson Scan 2.
3. Оберіть **Режим фото** зі списку **Режим**.
4. Виконайте наступні налаштування на вкладці **Основні настройки**.

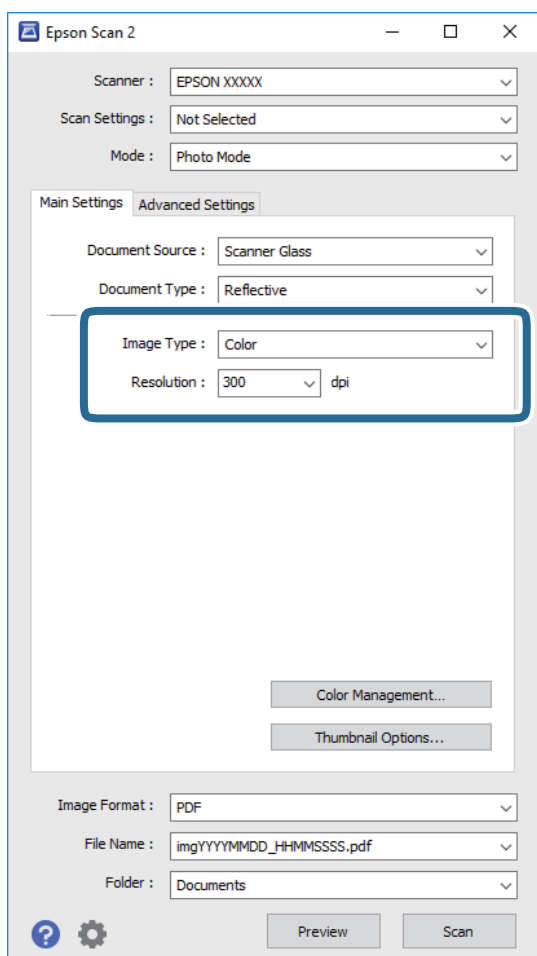

- ❑ **Тип зображення:** виберіть колір для зберігання сканованого зображення.
- ❑ **Роздільна здатність:** виберіть роздільну здатність.

## Сканування

**Примітка.**

Для налаштування **Джерело документа** буде зафіксовано значення **Скло сканера**, а для **Тип документа** — **Непрозорий**. (**Непрозорий** означає, що оригінали не прозорі, наприклад, звичайний папір або фотографії). Ці налаштування змінити не можна.

5. Клацніть **Перегляд**.

Відкриється вікно попереднього перегляду, в якому з'являться зображення у вигляді мініатюр.

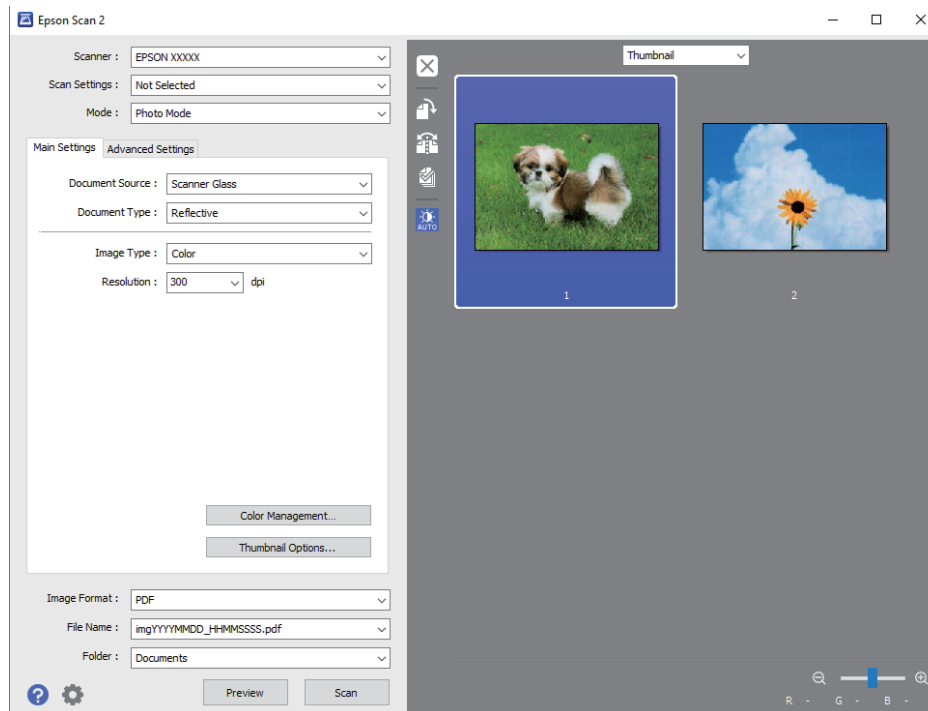
**Примітка.**

Щоб попередньо переглянути всю область сканування, виберіть значення **Звичайний** зі списку вгорі вікна попереднього перегляду.



## Сканування

6. Підтвердьте попередній перегляд і, за необхідності виконайте налаштування зображення у вкладці **Розширені настройки**.

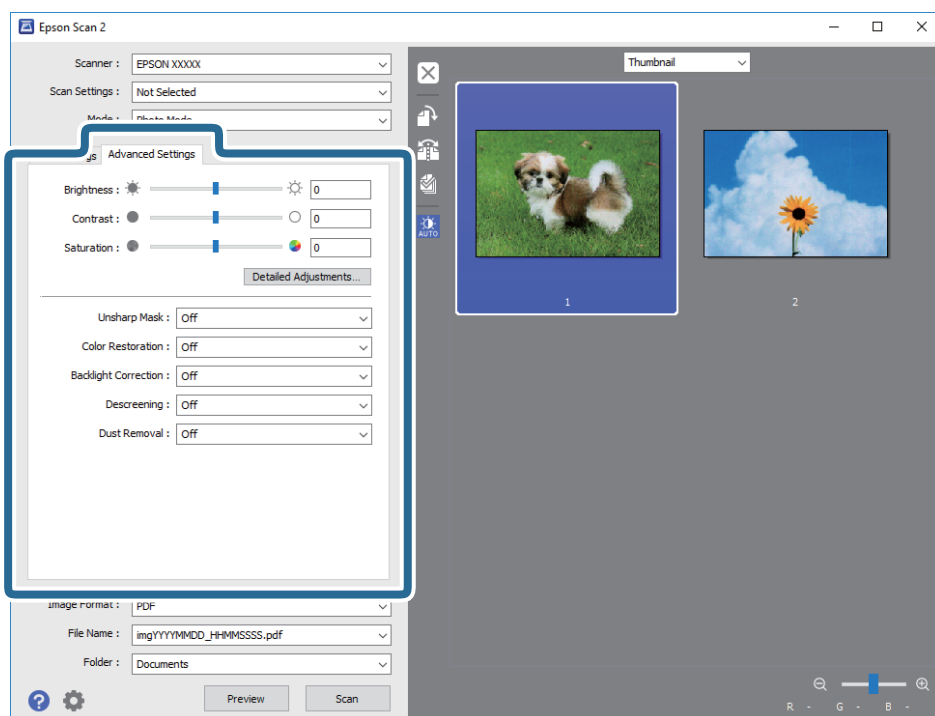

Можна налаштувати скановане зображення за допомогою вказаних нижче детальних налаштувань, що придатні для фотографій або малюнків.

- Яскравість:** можна налаштувати яскравість сканованого зображення.
- Контрастність:** можна налаштувати контрастність сканованого зображення.
- Насиченість:** можна налаштувати насиченість (яскравість кольорів) сканованого зображення.
- Нерізка маска:** можна покращити та зробити різкішими контури сканованого зображення.
- Оновлення кольору:** можна виправити зображення, які зблякли, і повернути їм початкові кольори.
- Корекція фону:** можна висвітлити скановані зображення, які потемніли через заднє підсвічування.
- Усунення муару:** можна видалити шаблон муару (тіні, що подібні на веб-сторінки), який може з'являтися під час сканування друкованих видань, наприклад, журналів.
- Видалення дефектів:** можна видалити пил, що відобразився на зісканованому зображенні.

**Примітка.**

- Елементи можуть бути недоступними в залежності від інших внесених вами зображень.
- У залежності від оригіналу скановане зображення може правильно не налаштуватися.
- Коли буде створено багато мініатюр, можна буде налаштувати якість зображення для кожної з них. У залежності від елементів можна налаштувати якість усіх сканованих зображень одразу, вибравши декілька мініатюр.

## Сканування

7. Вкажіть налаштування для зберігання файлів.

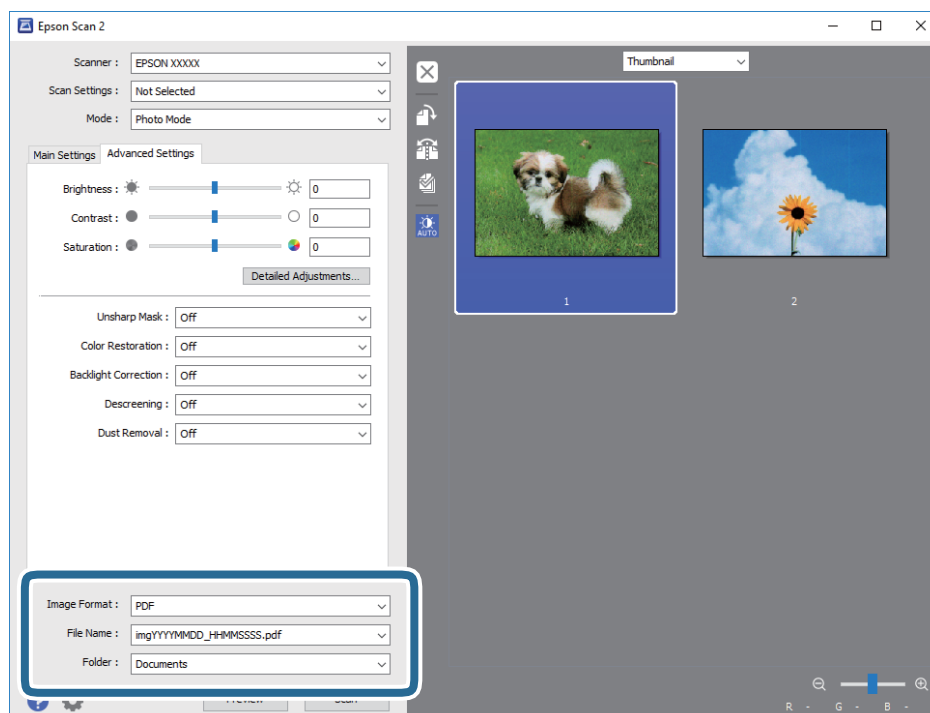

**Формат зображення:** виберіть зі списку формат зберігання.

Можна вказати детальні налаштування для будь-якого формату зберігання, окрім BITMAP та PNG. Виберіть зі списку **Опції** після того, як виберете формат зберігання.

**Назва файлу:** підтвердьте ім'я для зберігання файлу, що відображається.

Можна змінити налаштування імені файлу, вибравши **Налаштування** зі списку.

**Папка:** виберіть зі списку папку для зберігання сканованого зображення.

Можна вибрати іншу папку або створити нову, вибравши зі списку **Вибрати**.

8. Клацніть **Сканування**.

### Пов'язані відомості

➔ [«Розміщення оригіналів на Скло сканера» на сторінці 36](#)

➔ [«Розміщення одночасно кількох фотографій для сканування» на сторінці 37](#)

## Сканування з інтелектуальних пристроїв

Epson iPrint — це програма, яка дозволяє сканувати фотографії та документи зі смарт-пристроїв, таких як смартфон чи планшет, підключених до тієї самої мережі, що й принтер. Можна зберігати відскановані дані на інтелектуальному пристрої або в хмарних службах, надсилати їх електронною поштою або друкувати.



## Встановлення Epson iPrint

Можна встановити програму Epson iPrint на інтелектуальний пристрій, перейшовши за вказаною URL-адресою або використавши QR-код.

<http://ipr.to/a>



## Сканування за допомогою Epson iPrint

Запустіть програму Epson iPrint на інтелектуальному пристрої та оберіть елемент, який потрібно використовувати, на головному екрані.

Наведені нижче екрани можуть змінюватися без попередження.



|   |                                                                                                                                               |
|---|-----------------------------------------------------------------------------------------------------------------------------------------------|
| 1 | Під час запуску програми відображається головний екран.                                                                                       |
| 2 | Відображення інформації про налаштування принтера та розділ «Запитання та відповіді».                                                         |
| 3 | Відображення екрану, на якому можна обрати та налаштувати принтер. Після вибору принтера не потрібно буде обирати його знову наступного разу. |
| 4 | Відображення екрану сканування.                                                                                                               |
| 5 | Відображення екрану, на якому можна встановити налаштування сканування, наприклад, роздільну здатність.                                       |

**Сканування**

|    |                                                                                                                 |
|----|-----------------------------------------------------------------------------------------------------------------|
| 6  | Відображення відсканованих зображень.                                                                           |
| 7  | Запуск сканування.                                                                                              |
| 8  | Відображення екрану, на якому можна зберегти відскановані дані на інтелектуальний пристрій або в хмарну службу. |
| 9  | Відображення екрану, на якому можна надсилати відскановані дані електронною поштою.                             |
| 10 | Відображення екрану, на якому можна друкувати відскановані дані.                                                |

# Заправлення чорнил

## Перевірка рівня чорнил

Щоб перевірити, скільки чорнил фактично залишилося у принтері, перевірте візуально рівень чорнил у всіх картриджах принтера.

### Важливо

Тривале використання принтера, у якому рівень чорнил опустився нижче нижньої лінії, може призвести до пошкодження пристрою. Потрібно заправити картриджі.

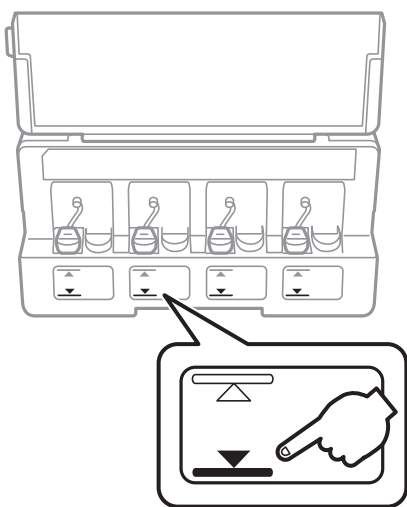

## Коди чорнильних флаконів

Компанія Epson рекомендує використовувати лише оригінальні чорнильні флакони Epson.

Далі подано коди оригінальних чорнильних флаконів Epson.

| БК: Black (Чорний) | С: Cyan (Блакитний) | М: Magenta (Малиновий) | У: Yellow (Жовтий) |
|--------------------|---------------------|------------------------|--------------------|
| 664                | 664                 | 664                    | 664                |

### Важливо

Гарантія Epson не покриває пошкодження пристрою, що пов'язані з використанням інших чорнил третьої сторони або не призначених для цього принтера, окрім тих, які вказані у специфікації, зокрема оригінальних чорнил Epson.

Використання інших продуктів, виробником яких не є компанія Epson, може призвести до пошкоджень, які не покриваються гарантією Epson, а в деяких випадках — до виникнення помилок під час роботи принтера.

## Заправлення чорнил

### Примітка.

- ❑ Коди чорнильних флаконів відрізняються залежно від країни. Щоб отримати правильні коди для вашого регіону, зверніться до служби підтримки компанії Epson.
- ❑ Для користувачів у Європі: щоб дізнатися про ресурс чорнильних флаконів Epson, перейдіть за вказаною нижче веб-адресою.  
<http://www.epson.eu/pageyield>

### Пов'язані відомості

- ➔ «Веб-сайт технічної підтримки» на сторінці 130

---

## Застереження щодо користування чорнильними флаконами

Перш ніж заповнювати чорнильні картриджі, ознайомтеся з інструкціями нижче.

### Заходи безпеки при використанні

- ❑ Використовуйте чорнильні флакони з правильним кодом продукту для цього принтера.
- ❑ Для роботи з цим принтером слід обережно поводитися з чорнилами. Чорнило може розбризкуватися під час наповнення або перезаправлення чорнильних картриджів. Якщо чорнило потрапить на одяг чи інше майно, воно може не відмитися.
- ❑ Чорнильні флакони необхідно зберігати при кімнатній температурі та не піддавати впливу прямого сонячного проміння.
- ❑ Epson рекомендує використовувати чорнильні флакони до дати, вказаної на упаковці.
- ❑ Зберігайте чорнильні флакони в таких самих умовах, що й принтер.
- ❑ Під час зберігання чи транспортування чорнильного флакона зі знятим ущільнювачем не нахильте його і не піддавайте різким поштовхам чи перепадам температур. Інакше чорнило може протекти, навіть якщо флакон щільно закритий кришкою. Слідкуйте, щоб флакон зберігався у вертикальному положенні під час закручування кришки, а також зробіть все необхідне, щоб уникнути протікання чорнил під час транспортування флаконів.
- ❑ Після того, як флакон було занесено в приміщення з холоду, перед використанням дайте йому нагрітися до кімнатної температури щонайменше впродовж трьох годин.
- ❑ Не відкривайте упаковку флакона, доки не будете готові одразу заповнити чорнильний картридж. Флакон знаходиться у вакуумній упаковці для кращого збереження. Якщо залишити флакон розпакованим на тривалий час, то, можливо, він вже не буде нормально друкувати.
- ❑ Якщо чорнило в будь-якому з картриджів не дотягує до нижньої лінії, негайно наповніть його чорнилом. Тривале використання принтера, у якому рівень чорнил опустився нижче нижньої лінії, може призвести до пошкодження пристрою.
- ❑ Незважаючи на те, що чорнильні флакони можуть містити перероблені матеріали, це жодним чином не впливає на функціонування чи продуктивність принтера.
- ❑ Технічні характеристики та зовнішній вигляд чорнильних флаконів можуть змінюватися без попередження про покращення.
- ❑ Витрати чорнила залежать від зображень, які ви роздруковуєте, типу паперу, частоти використання та умов довкілля, наприклад, температури.

## Заправлення чорнил

### Споживання чорнил

- ❑ Для забезпечення ефективної роботи друкувальної головки з усіх картриджів використовується певна кількість чорнил не лише під час друку, але й під час обслуговування, наприклад у разі очищення друкувальної головки.
- ❑ Під час друку в монохромному режимі або в режимі відтінків сірого кольорові чорнила можуть використовуватись замість чорного чорнила залежно від типу паперу або налаштувань якості друку. Це можливо тому, що суміш кольорових чорнил використовується для створення чорного кольору.
- ❑ Чорнило, що постачається у флаконах у комплекті з принтером, частково використовується для початкового налаштування. Для того, щоб досягти високої якості роздруківок, друкувальна головка повністю наповнюється чорнилом. Цей одноразовий процес використовує певну кількість чорнил, а тому за допомогою цих флаконів можна надрукувати менше сторінок у порівнянні з наступними флаконами чорнил.

---

## Наповнення чорнильних картриджів

Чорнило можна долити у будь-який момент.

1. Відкрийте кришку блоку чорнильних картриджів, а тоді зніміть кришку з чорнильного картриджа. Знявши кришку, поставте її на виступаючу частину чорнильного картриджа, як показано на малюнку нижче в пункті 3.

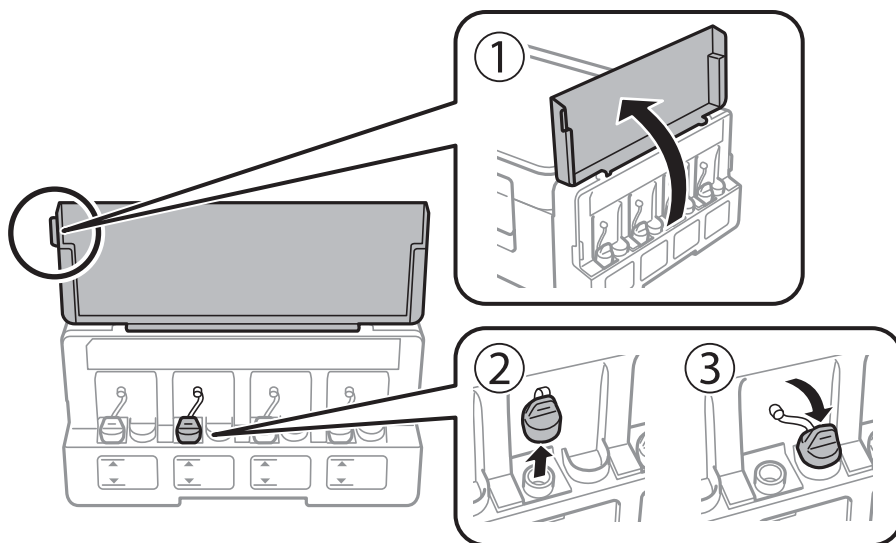

## Заправлення чорнил

**!** **Важливо**

- ❑ Будьте обережні, щоб не розлити чорнило.
- ❑ Упевніться, що колір чорнильного картриджа збігається з кольором чорнил, які ви підготували для дозаправки.

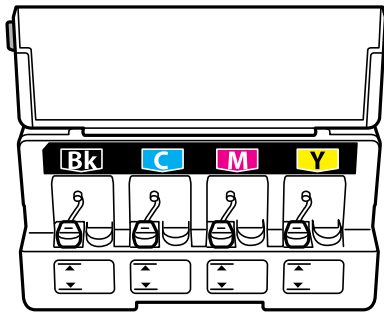

2. Відкрийте верхню частину кришки або зніміть кришку.

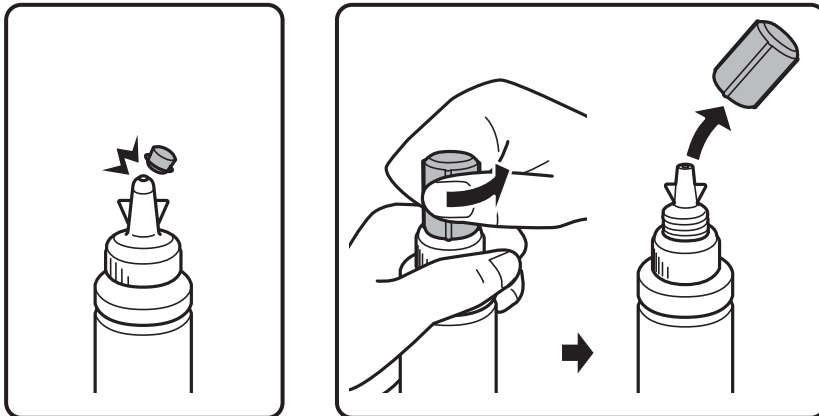

**Примітка.**

- ❑ Дизайн чорнильних флаконів залежить від дати виробництва та місця придбання.
- ❑ Не викидайте верхню частину кришки або кришку. Якщо після заправлення у флаконі залишиться ще трохи чорнил, використовуйте верхню частину кришки для ущільнення самої кришки.

3. Зніміть кришку чорнильного флакона, зніміть ущільнювач із флакона, а тоді поставте кришку на місце.

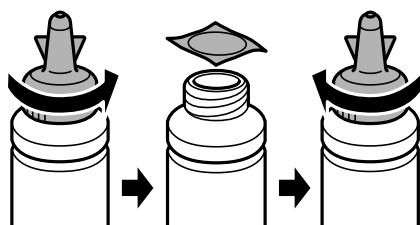



## Заправлення чорнил

**!** *Важливо*

*Щільно закрийте флакон із чорнилами, інакше чорнило може протікати.*

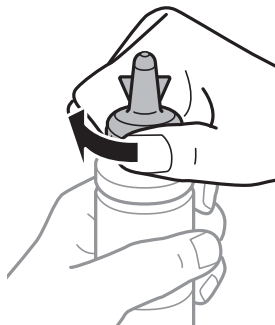

4. Заповніть чорнильний картридж чорнилом відповідного кольору до верхньої лінії на картриджі.

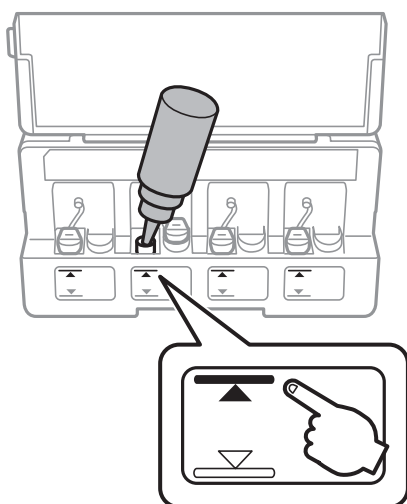

**!** *Важливо*

*Побачити рівень чорнил всередині картриджа може бути складно. Обережно наповнюйте чорнильний картридж, щоб запобігти розливанню чорнил із впускного отвору.*

## Заправлення чорнил

**Примітка.**

Якщо після заправлення до верхньої лінії у флаконі залишилося чорнило, обережно встановіть верхню частину кришки або кришку на місце та зберігайте флакон у вертикальному положенні для подальшого використання.

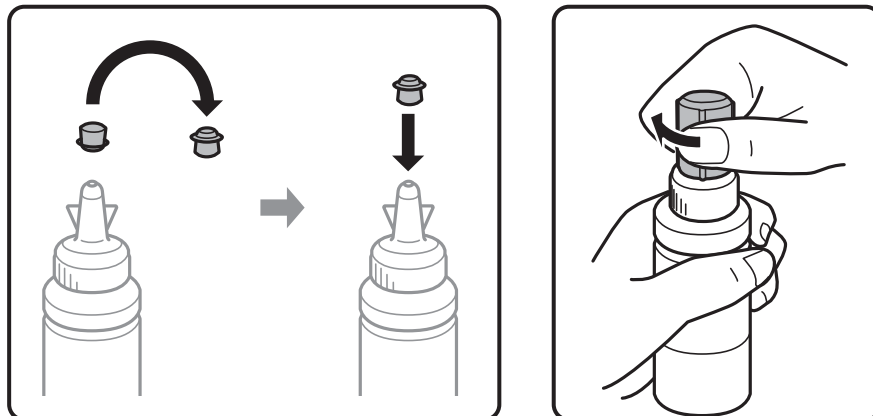

5. Щільно закрийте кришку чорнильного картриджа.

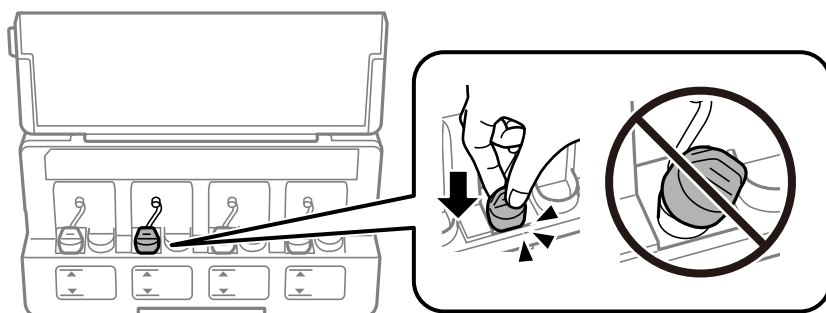

6. Закрийте кришку чорнильного картриджа.

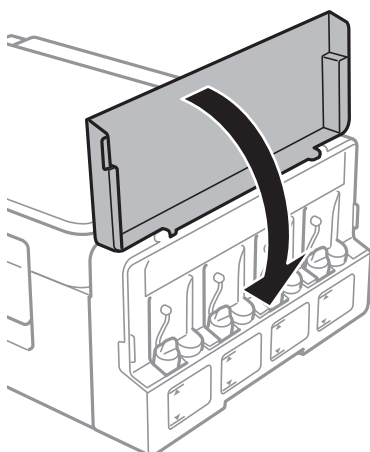

### Пов'язані відомості

- ➔ «Коди чорнильних флаконів» на сторінці 69
- ➔ «Застереження щодо користування чорнильними флаконами» на сторінці 70

# Обслуговування принтера

## Перевірка та очищення друкувальної головки

Якщо сопла забруднені, друк стає тьмяним, із помітними проміжками, або з'являються неочікувані кольори. У разі погіршення якості друку використовуйте функцію перевірки сопла та перевірте, чи сопла не забруднені. Якщо сопла забруднені, очистіть друкувальну голівку.



**Важливо**

Не відкривайте блок сканера і не вимикайте принтер під час очищення друкувальної головки. Якщо очищення головки пройшло не повністю, друк може бути неможливим.

**Примітка.**

- Оскільки чищення друкувальної голівки використовує певний обсяг чорнила, виконуйте чищення тільки тоді, коли знижується якість друку.
- Якщо рівень чорнил низький, провести очищення друкувальної головки буде неможливо. Підготуйте новий чорнильний флакон.
- Якщо якість друку не поліпилася після триразової перевірки сопел та очищення головки, почекайте щонайменше 12 годин і за потреби повторно виконайте перевірку сопел та очищення головки. Ми рекомендуємо вимкнути принтер. Якщо якість друку не поліпилася, зверніться у службу підтримки компанії Epson.
- Щоб запобігти висиханню друкувальної головки, не вимикайте принтер з розетки, доки увімкнене живлення.
- Для найефективнішої роботи друкувальної головки радимо регулярно друкувати кілька сторінок.

## Перевірка та очищення друкувальної головки — кнопки принтера

1. Завантажте папір формату A4 у принтер.
2. Натисніть , щоб вимкнути принтер.
3. Утримуючи клавішу , увімкніть принтер та відпустіть кнопки, коли почне блимати індикатор живлення.

Надрукується шаблон перевірки сопел.

## Обслуговування принтера

- Огляньте надрукований шаблон. Якщо в ньому є перервані рядки або відсутні сегменти, як показано на шаблоні «NG», можливо, сопла друкувальної головки засмічені. Перейдіть до наступної дії. Якщо перерваних рядків або відсутніх сегментів не помітно, як показано на зазначеному нижче шаблоні «OK», сопла не засмічені. Очищення друкувальної головки не потрібно.

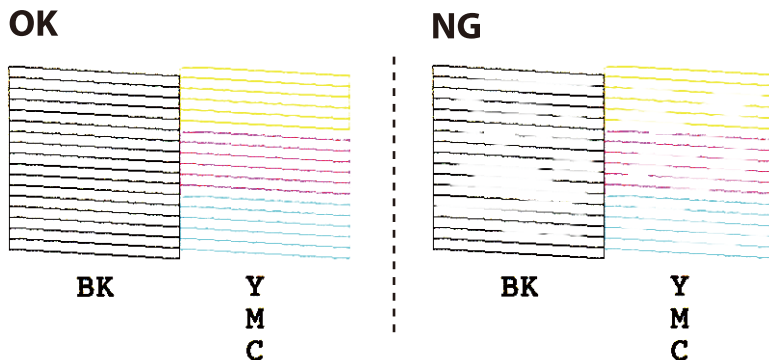

- Утримуйте кнопку  упродовж трьох секунд, доки не почне блимати індикатор живлення. Розпочнеться очищення друкувальної головки.
- Коли індикатор живлення перестане блимати, надрукуйте шаблон перевірки сопел ще раз. Виконуйте очищення і друк шаблону, поки всі лінії не будуть надруковані повністю.

### Пов'язані відомості

- ➔ [«Завантаження паперу в Заднє гніздо под. пап.» на сторінці 33](#)

## Перевірка та очищення друкувальної голівки – Windows

- Завантажте папір формату А4 у принтер.
- Відкрийте вікно драйвера принтера.
- Клацніть **Перевірка сопел** на вкладці **Сервіс**.
- Дотримуйтеся вказівок на екрані.

### Пов'язані відомості

- ➔ [«Завантаження паперу в Заднє гніздо под. пап.» на сторінці 33](#)
- ➔ [«Драйвер принтера Windows» на сторінці 84](#)

## Перевірка та очищення друкувальної голівки — Mac OS

- Завантажте звичайний папір формату А4 у принтер.
- Виберіть пункт **Системні параметри** з меню  > **Принтери та сканери** (або **Друк і сканування, Друк і факс**), а потім виберіть принтер.
- Клацніть **Параметри та забезпечення** > **Утиліта** > **Відкрити утиліту принтера**.

## Обслуговування принтера

4. Клацніть **Перевірка сопел**.
5. Дотримуйтеся вказівок на екрані.

## Пов'язані відомості

➔ [«Завантаження паперу в Заднє гніздо под. пап.»](#) на сторінці 33

---

## Заміна чорнил у чорнильних трубках

Якщо ви тривалий час не використовували принтер і помітили смуги або нестачу кольорів на роздруківках, щоб вирішити проблему, може бути потрібно замінити чорнило в чорнильних трубках. Утиліта **Технологічне очищення чорнил** дає змогу замінити все чорнило всередині чорнильних трубок.

**Важливо**

- ❑ Ця функція використовує велику кількість чорнил. Перш ніж її застосовувати, перевірте, чи достатньо чорнил у чорнильних картриджах. Якщо чорнил недостатньо, заповніть чорнильні картриджі.
- ❑ Ця функція впливає на строк служби чорнильної подушки. У разі запуску цієї функції термін використання чорнильної подушки завершується раніше. Зверніться до Epson або уповноваженого представника Epson, щоб завчасно замовити заміну до завершення строку служби. Це деталь, що не обслуговується користувачем.
- ❑ Після використання утиліти Технологічне очищення чорнил вимкніть принтер і зачекайте щонайменше 12 годин. Використання цієї функції покращує якість друку після 12 годин, однак її не можна повторно використовувати через 12 годин. Якщо усунути проблему за допомогою всіх перелічених вище способів не вдається, зверніться до служби підтримки Epson.

## Заміна чорнил у чорнильних трубках — Windows

1. Відкрийте вікно драйвера принтера.
2. Клацніть **Технологічне очищення чорнил** на вкладці **Сервіс**.
3. Дотримуйтеся вказівок на екрані.

## Пов'язані відомості

➔ [«Драйвер принтера Windows»](#) на сторінці 84

## Заміна чорнил у чорнильних трубках — Mac OS

1. Виберіть пункт **Системні параметри** з меню  > **Принтери та сканери** (або **Друк і сканування, Друк і факс**), а потім виберіть принтер.
2. Клацніть **Параметри та забезпечення** > **Утиліта** > **Відкрити утиліту принтера**.
3. Клацніть **Технологічне очищення чорнил**.

4. Дотримуйтеся вказівок на екрані.

---

## Вирівнювання друкувальної голівки

Якщо ви помітили неоднорідність вертикальних ліній або розмиті зображення, вирівняйте друкувальну голівку.

### Вирівнювання друкувальної голівки — Windows

1. Завантажте папір формату А4 у принтер.
2. Відкрийте вікно драйвера принтера.
3. Клацніть **Калібрування друкувальної голівки** на вкладці **Сервіс**.
4. Дотримуйтеся вказівок на екрані.

#### Пов'язані відомості

- ➔ [«Завантаження паперу в Заднє гніздо под. пап.» на сторінці 33](#)
- ➔ [«Драйвер принтера Windows» на сторінці 84](#)

### Вирівнювання друкувальної голівки — Mac OS

1. Завантажте звичайний папір формату А4 у принтер.
2. Виберіть пункт **Системні параметри** з меню  > **Принтери та сканери** (або **Друк і сканування, Друк і факс**), а потім виберіть принтер.
3. Клацніть **Параметри та забезпечення** > **Утиліта** > **Відкрити утиліту принтера**.
4. Клацніть **Калібрування друкувальної голівки**.
5. Дотримуйтеся вказівок на екрані.

#### Пов'язані відомості

- ➔ [«Завантаження паперу в Заднє гніздо под. пап.» на сторінці 33](#)

---

## Очищення шляху проходження паперу в разі розтирання чорнил

Якщо роздрукований матеріал забруднений і затертий, очистіть барабан всередині принтера.

## Обслуговування принтера

### **!** *Важливо*

*Не використовуйте пігментний папір для очищення принтера всередині. Ворсинки можуть забити сопла друкувальної голівки.*

1. Перевірте, чи немає пилу або плям на скло сканера та кришці для документів.
2. Завантажте папір формату А4 у принтер.
3. Зробіть копію, не розміщуючи оригінал.

#### **Примітка.**

*Повторюйте процедуру, доки на папері більше не будуть залишатися чорнильні плями.*

### **Пов'язані відомості**

- ➔ [«Завантаження паперу в Заднє гніздо под. пап.» на сторінці 33](#)
- ➔ [«Основи копіювання» на сторінці 59](#)

---

## Очищення Скло сканера

Якщо копії або зіскановані зображення розмиті або розмазані, очистіть скло сканера.

### **!** *Важливо*

*Не застосовуйте для очищення принтера спирт або розчинник. Дані хімічні речовини здатні пошкодити принтер.*

1. Відкрийте кришку для документів.

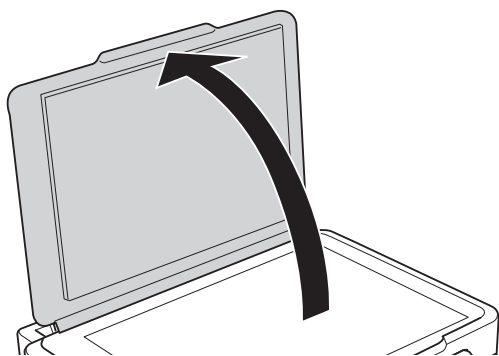

2. Для очищення скло сканера використовуйте чисту м'яку суху тканину.

#### **Примітка.**

- Якщо скляна поверхня забрудниться жиром або іншою речовиною, яку важко видалити, очистіть її м'якою тканиною, змоченою в невеликій кількості речовини для очищення скла. Витріть усі рештки рідини.*
- Не натискайте на скло занадто сильно.*
- Слід бути обережним, щоб не подряпати або не пошкодити поверхню скла. Пошкодження скляної поверхні може погіршити якість сканування.*



---

## Перевірка загальної кількості аркушів, що подавалися на принтер

Можна перевірити загальну кількість сторінок, що подавалися через принтер.

### Перевірка загальної кількості сторінок, поданих через принтер — кнопки принтера

Ця інформація друкується разом із шаблоном перевірки сопел.

1. Завантажте папір формату А4 у принтер.
2. Натисніть , щоб вимкнути принтер.
3. Утримуючи клавішу , увімкніть принтер та відпустіть кнопки, коли почне блимати індикатор живлення.

### Перевірка загальної кількості аркушів, що подавалися на принтер — Windows

1. Відкрийте вікно драйвера принтера.
2. Клацніть **Інформація про принтер та опції** на вкладці **Сервіс**.

#### Пов'язані відомості

➔ [«Драйвер принтера Windows» на сторінці 84](#)

### Перевірка загальної кількості аркушів, поданих на принтер — Mac OS

1. Виберіть пункт **Системні параметри** з меню  > **Принтери та сканери** (або **Друк і сканування, Друк і факс**), а потім виберіть принтер.
2. Клацніть **Параметри та забезпечення** > **Утиліта** > **Відкрити утиліту принтера**.
3. Клацніть **Printer and Option Information**.

---

## Заощадження енергії

Принтер переходить у режим сну або автоматично вимикається, якщо за встановлений період він не виконує жодних дій. Можна встановити період часу до початку застосування функції енергозбереження. Будь-яке збільшення матиме вплив на енергоефективність принтера. Прийміть до уваги конфігурацію системи, перш ніж вносити будь-які зміни.



## Заощадження енергії у Windows

1. Відкрийте вікно драйвера принтера.
2. Клацніть **Інформація про принтер та опції** на вкладці **Сервіс**.
3. Виберіть період часу, до якого принтер повинен перейти у сплячий режим, вказавши відповідний параметр у **Таймер сну**, та натисніть **Надіслати**. Щоб принтер вимикався автоматично, виберіть період часу як значення для **Таймер вимкнення** та клацніть **Надіслати**.
4. Клацніть **ОК**.

### Пов'язані відомості

➔ [«Драйвер принтера Windows» на сторінці 84](#)

## Заощадження енергії — Mac OS

1. Виберіть пункт **Системні параметри** з меню  > **Принтери та сканери** (або **Друк і сканування, Друк і факс**), а потім виберіть принтер.
2. Клацніть **Параметри та забезпечення** > **Утиліта** > **Відкрити утиліту принтера**.
3. Клацніть **Параметри принтера**.
4. Виберіть період часу, до якого принтер повинен перейти у сплячий режим, вказавши відповідний параметр у **Таймер сну**, та натисніть **Застосувати**. Щоб принтер вимикався автоматично, виберіть період часу як значення для **Таймер вимкнення** та клацніть **Застосувати**.

# Інформація про програми та мережеві служби

У цьому розділі описано мережеві служби та програмні продукти, що доступні для вашого принтера на веб-сайті Epson або на диску з програмним забезпеченням, що входить у комплект.

## Служба Epson Connect

Використовуючи доступну через Інтернет службу Epson Connect, ви можете друкувати зі смартфона, планшета або ноутбука в будь-який час та практично в будь-якому місці.

Через Інтернет доступні перелічені нижче функції.

| Email Print | Віддалений друк Epson iPrint | Scan to Cloud | Remote Print Driver |
|-------------|------------------------------|---------------|---------------------|
| ✓           | ✓                            | –             | ✓                   |

Див. додаткову інформацію на порталі веб-сайту Epson Connect.

<https://www.epsonconnect.com/>

<http://www.epsonconnect.eu> (Тільки для Європи)

## Web Config

Web Config — це програма, яка працює у веб-браузері, такому як Internet Explorer та Safari, встановленому на комп'ютері чи смарт-пристрої. Можна підтвердити стан пристрою або змінити мережеву службу та налаштування принтера. Щоб використовувати Web Config, підключіть принтер і комп'ютер чи пристрій до однієї бездротової мережі.

### Примітка.

Підтримуються вказані нижче веб-переглядачі.

| ОС                                   | Веб-переглядач                                             |
|--------------------------------------|------------------------------------------------------------|
| Windows XP SP3 або пізнішої версії   | Internet Explorer 8 або пізнішої версії, Firefox*, Chrome* |
| Mac OS X v10.6.8 або пізнішої версії | Safari*, Firefox*, Chrome*                                 |
| iOS*                                 | Safari*                                                    |
| Android 2.3 або пізнішої версії      | Веб-переглядач за умовчанням                               |
| Chrome OS*                           | Веб-переглядач за умовчанням                               |

\* Використовуйте найновішу версію.

## Запуск функції Web Config у веб-браузері

1. Перевірте IP-адресу принтера.

Натисніть кнопку , щоб надрукувати звіт мережевого з'єднання та перевірити IP-адресу принтера.

2. Запустіть веб-браузер із комп'ютера або інтелектуального пристрою та введіть IP-адресу принтера.

Формат:

IPv4: http://IP-адреса принтера/

Приклади:

IPv4: http://192.168.100.201/

### **Примітка.**

Під час використання інтелектуального пристрою також можна запустити функцію Web Config на екрані обслуговування програми Epson iPrint.

### **Пов'язані відомості**

➔ [«Використання Epson iPrint» на сторінці 56](#)

## Запуск Web Config у Windows

Під час підключення комп'ютера до принтера за допомогою WSD, дотримуйтеся перелічених нижче вказівок щоб запустити Web Config.

1. Доступ до екранів пристроїв та принтерів у Windows.

- Windows 10

Натисніть кнопку «Пуск» правою клавішею миші та оберіть **Панель керування > Перегляд пристроїв та принтерів** у меню **Устаткування та звук**.

- Windows 8.1/Windows 8

Оберіть **Робочий стіл > Налаштування > Панель керування > Перегляд пристроїв та принтерів** у меню **Устаткування та звук** (або **Устаткування**).

- Windows 7

Натисніть кнопку «Пуск» та оберіть **Панель керування > Перегляд пристроїв та принтерів** у меню **Устаткування та звук**.

- Windows Vista

Натисніть кнопку «Пуск» та оберіть **Панель керування > Принтери** у меню **Устаткування та звук**.

2. Правою кнопкою миші клацніть на принтері та оберіть **Властивості**.

3. Виберіть вкладку **Веб-служба** і натисніть URL-адресу.

## Запуск Web Config у Mac OS

1. Оберіть пункт **Системні параметри** з меню  > **Принтери та сканери** (або **Друк і сканування, Друк і факс**), а потім оберіть принтер.

2. Клацніть **Параметри та забезпечення** > **Показати веб-сторінку принтера**.

---

## Драйвер принтера Windows

Драйвер принтера керує принтером відповідно до команд із інших програм. Внесення налаштувань у драйвері принтера дозволяє досягнути найкращих результатів друку. Ви також можете перевіряти статус принтера або підтримувати його в найкращому робочому стані за допомогою утиліти драйвера принтера.

### **Примітка.**

Можна змінити мову драйвера принтера. У налаштуваннях **Мова** на вкладці **Сервіс** виберіть потрібну мову.

### **Доступ до драйвера принтера з програм**

Щоб внести налаштування, які стосуватимуться тільки цієї програми, увійдіть просто з цієї програми.

Оберіть **Друк** або **Параметри друку** з меню **Файл**. Оберіть принтер та клацніть **Параметри** або **Властивості**.

### **Примітка.**

Дії можуть відрізнятися в залежності від програми. Докладнішу інформацію див. у електронній довідці застосунку.

### **Доступ до драйвера принтера з панелі керування**

Для налаштування параметрів, які будуть застосовуватися до всіх програм, отримайте доступ з панелі керування.

#### Windows 10

Натисніть кнопку «Пуск» правою клавішею миші та оберіть **Панель керування** > **Перегляд пристроїв та принтерів** у меню **Устаткування та звук**. Правою кнопкою миші клацніть на принтері або натисніть та утримуйте її та оберіть **Налаштування друку**.

#### Windows 8.1/Windows 8

Оберіть **Робочий стіл** > **Налаштування** > **Панель керування** > **Перегляд пристроїв та принтерів** у меню **Устаткування та звук**. Правою кнопкою миші клацніть на принтері або натисніть та утримуйте її та оберіть **Налаштування друку**.

#### Windows 7

Натисніть кнопку «Пуск» та оберіть **Панель керування** > **Перегляд пристроїв та принтерів** у меню **Устаткування та звук**. Потім, клацнувши праву кнопку миші, оберіть **Обрані налаштування друку**.

#### Windows Vista

Натисніть кнопку «Пуск» та оберіть **Панель керування** > **Принтери** у меню **Устаткування та звук**. Потім, клацнувши праву кнопку миші, оберіть **Обрати обрані налаштування друку**.

#### Windows XP

Натисніть кнопку «Пуск» та оберіть **Панель керування** > **Принтери та інше устаткування** > **Принтери і факси**. Потім, клацнувши праву кнопку миші, оберіть **Обрані налаштування друку**.

### **Доступ до драйвера принтера через піктограму принтера на панелі завдань**

Піктограма принтера на панелі завдань робочого стола — це ярлик, який дозволяє швидко відкрити драйвер принтера.

Якщо натиснути на піктограму принтера і вибрати **Параметри принтера**, можна відкрити те саме вікно з налаштуваннями принтера, що вказане на панелі керування. Двічі клацнувши на цій піктограмі, можна перевірити стан принтера.

## Інформація про програми та мережеві служби

### Примітка.

Якщо драйвер принтера не відображається на панелі завдань, увійдіть у вікно драйвера принтера, натисніть **Контрольовані параметри** у вкладці **Сервіс**, а тоді виберіть **Зареєструйте значок ярлика** на панелі задач.

### Запуск утиліти

Відкрийте вікно драйвера принтера. Клацніть на вкладку **Сервіс**.

## Посібник до драйвера принтера для Windows

У драйвері принтера доступна довідка для Windows. Щоб побачити пояснення до кожного елемента, клацніть правою кнопкою миші на кожному з них, а тоді натисніть **Довідка**.

### Вкладка **Головне**

Можна внести базові налаштування друку, такі як тип паперу або друк без полів.

Можна також внести налаштування для двостороннього друку або друку кількох сторінок на одному аркуші.

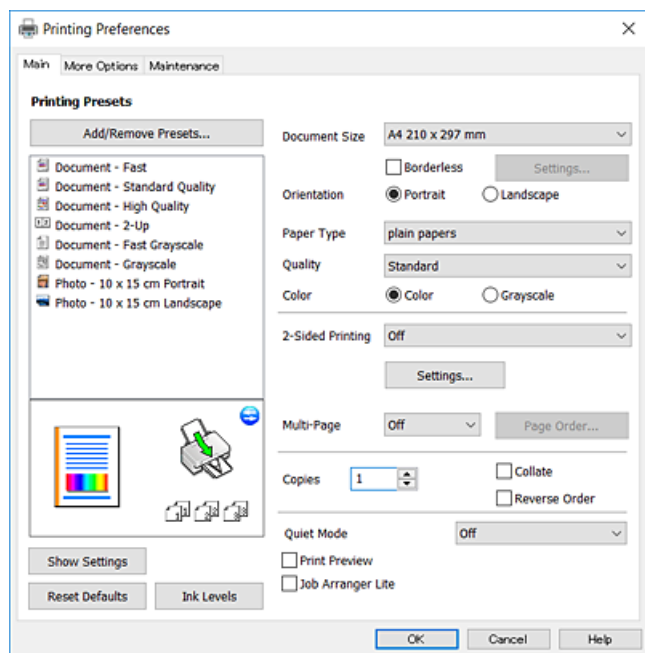

## Інформація про програми та мережеві служби

### Вкладка Додаткові настройки

Можна вибрати додатковий макет і параметри друку, такі як зміна кольору роздруківки чи корекція кольору.

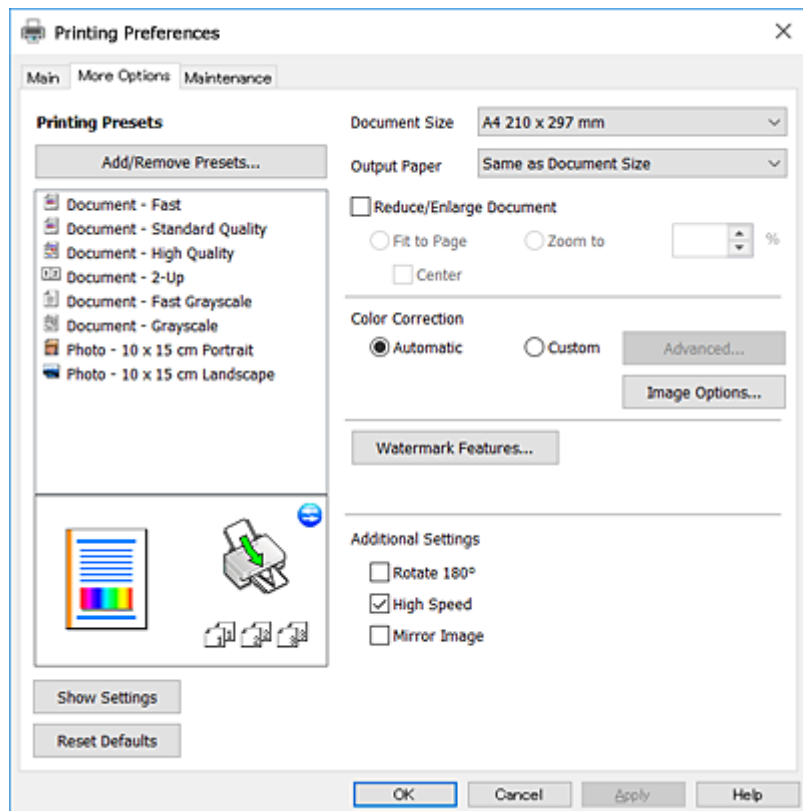

### Вкладка Сервіс

Можна запустити функції обслуговування, наприклад, перевірку сопел або очищення друкувальної головки, а увімкнувши програму **EPSON Status Monitor 3**, ви зможете перевірити стан принтера та інформацію про помилки.

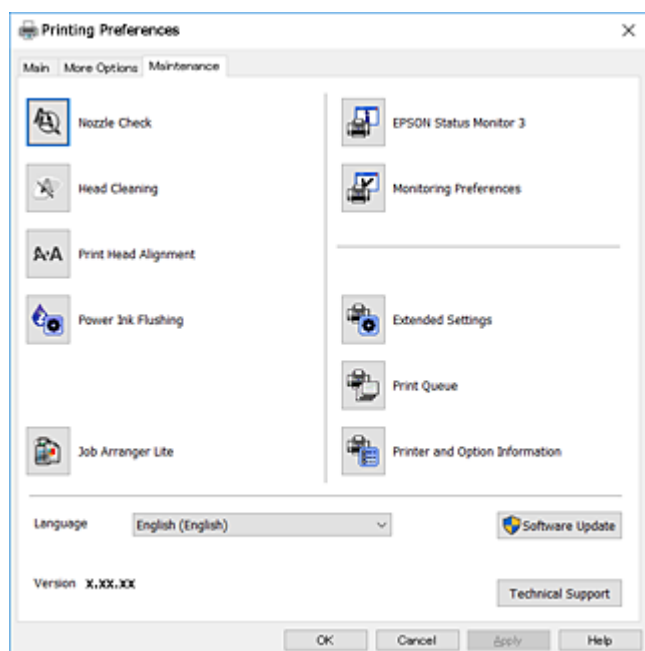

## Робочі налаштування для драйвера принтера з Windows

Можна внести налаштування, такі як запуск EPSON Status Monitor 3.

1. Відкрийте вікно драйвера принтера.
2. Клацніть **Розширені параметри** на вкладці **Сервіс**.
3. Виконайте необхідні налаштування та клацніть **ОК**.

Для докладнішої інформації щодо елементів налаштувань див. електронну довідку.

### Пов'язані відомості

➔ [«Драйвер принтера Windows» на сторінці 84](#)

---

## Драйвер принтера Mac OS

Драйвер принтера керує принтером відповідно до команд із інших програм. Внесення налаштувань у драйвері принтера дозволяє досягнути найкращих результатів друку. Ви також можете перевіряти статус принтера або підтримувати його в найкращому робочому стані за допомогою утиліти драйвера принтера.

### Доступ до драйвера принтера з програм

Клацніть **Параметри сторінки** або **Друк** у меню **Файл** вашої програми. Щоб розширити вікно друку, натисніть **Показати деталі** (або ▼).

#### **Примітка.**

У залежності від програми, що використовується, пункт **Параметри сторінки** може не відображатися у меню **Файл**, тому дії, що приводять до відкриття екрана друку, можуть відрізнятися. Докладнішу інформацію див. в електронній довідці програми.

### Запуск утиліти

Виберіть пункт **Системні параметри** з меню  > **Принтери та сканери** (або **Друк і сканування**, **Друк і факс**), після чого виберіть принтер. Клацніть **Параметри та забезпечення** > **Утиліта** > **Відкрити утиліту принтера**.

## Посібник до драйвера принтера для Mac OS

### Діалогове вікно друку

Увімкніть спливаюче меню в центрі екрана, щоб розгорнути решту елементів.

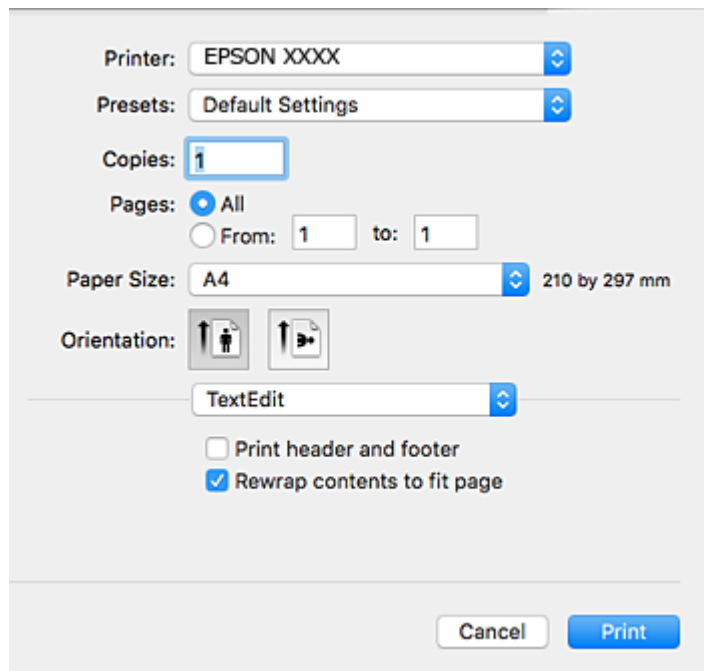

| Спливаюче меню      | Опис                                                                                                                                                                  |
|---------------------|-----------------------------------------------------------------------------------------------------------------------------------------------------------------------|
| Макет               | Можна вибрати макет для друку кількох аркушів на одному папері або встановити друк полів.                                                                             |
| Добір кольору       | Можна відрегулювати кольори.                                                                                                                                          |
| Використання паперу | Можете зменшити або збільшити розмір завдання друку, щоб автоматично розміщувати його на папері того формату, який було завантажено в принтер.                        |
| Титульна сторінка   | Ви можете вибрати титульну сторінку для ваших документів. Виберіть <b>Тип титульної сторінки</b> , щоб встановити вміст, який буде надруковано на титульній сторінці. |
| Налаштування друку  | Тут можна виконати основні налаштування друку, наприклад, вказати тип паперу та якість друку.                                                                         |
| Параметри кольору   | Якщо вибрати <b>EPSON Color Controls</b> у меню <b>Добір кольорів</b> , то можна вибрати спосіб корекції кольору.                                                     |

#### Примітка.

В OS X Mountain Lion або пізнішої версії, якщо меню **Налаштування друку** не відображається, то неправильно встановлено драйвер принтера Epson.

Виберіть пункт **Системні параметри** у меню  > **Принтери та сканери** (або **Друк і сканування**, **Друк і факс**), видаліть принтер і знову додайте його. Увійдіть на вказаний нижче веб-сайт, після чого вкажіть назву продукту. Перейдіть на сайт Підтримка та виберіть «Поради».

<http://epson.sn>



## Інформація про програми та мережеві служби

### Epson Printer Utility

Можна запустити функцію обслуговування, наприклад, перевірку сопел або очищення друкувальної голівки, а увімкнувши програму **EPSON Status Monitor**, ви зможете перевірити стан принтера та інформацію про помилки.

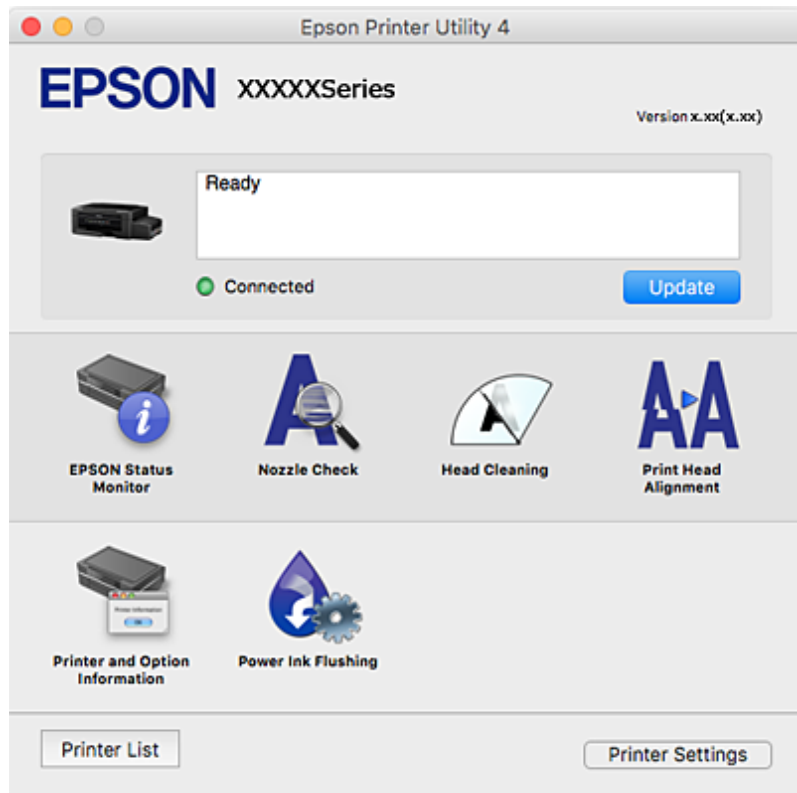

## Робочі налаштування для драйвера принтера з Mac OS

### Доступ до вікна робочих налаштувань драйвера принтера в Mac OS

Оберіть пункт **Системні параметри** з меню  > **Принтери та сканери** (або **Друк і сканування**, **Друк і факс**), а потім оберіть принтер. Натисніть **Параметри та забезпечення** > **Додаткові параметри** (або **Драйвер**).

### Робочі налаштування для драйвера принтера з Mac OS

- Пропустити чисту сторінку: уникає друкування пустих сторінок.
- Реж. без пов-нь: друк у тихому режимі. Однак, швидкість друку може знизитися.
- Високошвидкісний друк: принтер друкує під час руху друкувальної голівки в обох напрямках. Швидкість друку є високою, але якість може погіршитись.
- Видалити білі поля: усуває непотрібні поля під час друку з обрізаними краями.
- Попередження: дозволяє драйверу принтера відображати повідомлення із застереженнями.

## Інформація про програми та мережеві служби

- Установлення двостороннього зв'язку: зазвичай цей параметр необхідно встановити на **Увімк.**. Виберіть **Вимк.**, якщо інформацію про принтер неможливо отримати через використання принтера комп'ютерами, що використовують ОС Windows, через мережу або з будь-якої іншої причини.

---

## Epson Scan 2 (Драйвер сканера)

Epson Scan 2 є програмою для керування скануванням. Ви можете налаштувати розмір, роздільну здатність, яскравість, контрастність та якість зображення, що сканується.

### *Примітка.*

Ви також можете запуснути Epson Scan 2 з TWAIN-сумісної програми для сканування.

### Початок роботи в Windows

- Windows 10

Натисніть кнопку «Пуск», після чого виберіть **EPSON > Epson Scan 2**.

- Windows 8.1/Windows 8

Введіть назву програми у пошуковому елементі та оберіть відображений значок.

- Windows 7/Windows Vista/Windows XP

Натисніть кнопку «Пуск», виберіть **Усі програми** або **Програми > EPSON > Epson Scan 2 > Epson Scan 2**.

### Початок роботи в Mac OS

### *Примітка.*

Функція Epson Scan 2 не підтримує Mac OS функцію швидкої зміни користувачів. Відключіть функцію швидкої зміни користувача.

Оберіть **Перейти > Програми > Epson Software > Epson Scan 2**.

### Пов'язані відомості

➔ [«Встановлення програм» на сторінці 94](#)

---

## Epson Event Manager

Epson Event Manager — це програма, яка дозволяє керувати скануванням з панелі керування та зберігати зображення на комп'ютер. Можна додати власні попередні налаштування, такі як тип документа, розташування папки зберігання та формат зображення. Докладнішу інформацію див. в електронній довідці програми.

### Початок роботи в Windows

- Windows 10

Натисніть кнопку «Пуск», а тоді виберіть **Epson Software > Event Manager**.

- Windows 8.1/Windows 8

Введіть назву програми у пошуковому елементі та оберіть відображений значок.

## Інформація про програми та мережеві служби

- Windows 7/Windows Vista/Windows XP

Натисніть кнопку «Пуск», а тоді виберіть **Усі програми** або **Програми > Epson Software > Event Manager**.

### Початок роботи в Mac OS

Оберіть **Перейти > Програми > Epson Software > Event Manager**.

### Пов'язані відомості

- ➔ [«Сканування за допомогою панелі керування» на сторінці 60](#)
- ➔ [«Встановлення програм» на сторінці 94](#)

---

## Epson Easy Photo Print

Epson Easy Photo Print — це програма, яка дозволяє легко друкувати фотографії з різними макетами. Можна переглянути фотозображення та налаштувати саме зображення або положення. Можна також друкувати фотографії з рамкою. Докладнішу інформацію див. в електронній довідці програми.

### Примітка.

Щоб використовувати цю програму, потрібно встановити драйвер принтера.

### Початок роботи в Windows

- Windows 10

Натисніть кнопку «Пуск», після чого виберіть **Epson Software > Epson Easy Photo Print**.

- Windows 8.1/Windows 8

Введіть назву програми у пошуковому елементі та оберіть відображений значок.

- Windows 7/Windows Vista/Windows XP

Натисніть кнопку пуск, після чого виберіть **Усі програми** або **Програми > Epson Software > Epson Easy Photo Print**.

### Початок роботи в Mac OS

Оберіть **Перейти > Програми > Epson Software > Epson Easy Photo Print**.

### Пов'язані відомості

- ➔ [«Встановлення програм» на сторінці 94](#)

---

## E-Web Print (тільки для Windows)

E-Web Print — це програма, яка дозволяє легко друкувати веб-сторінки з різними макетами. Докладнішу інформацію див. у електронній довідці застосунку. Довідку можна відкрити з меню **E-Web Print** на панелі інструментів **E-Web Print**.

### Примітка.

Інформацію про веб-браузери, що підтримуються, та найновіші версії програми можна дізнатися на сайті завантаження.

## Інформація про програми та мережеві служби

### Запуск

Після встановлення E-Web Print він буде відображатись у вашому браузері. Натисніть **Print** або **Clip**.

### Пов'язані відомості

➔ [«Встановлення програм» на сторінці 94](#)

---

## EPSON Software Updater

EPSON Software Updater — це програма, що перевіряє наявність нового або оновленого програмного забезпечення в Інтернеті і встановлює його. Ви також можете оновити мікропрограму та посібник з експлуатації принтера.

### Початок роботи в Windows

#### Windows 10

Натисніть кнопку «Пуск», а тоді виберіть **Epson Software > EPSON Software Updater**.

#### Windows 8.1/Windows 8

Введіть назву програми у пошуковому елементі та оберіть відображений значок.

#### Windows 7/Windows Vista/Windows XP

Клацніть кнопку «Пуск», а тоді виберіть **Усі програми (або Програми) > Epson Software > EPSON Software Updater**.

### *Примітка.*

*Можете також запуснути EPSON Software Updater, натиснувши піктограму принтера на панелі завдань, а тоді вибравши **Оновлення програмного забезпечення**.*

### Початок роботи в Mac OS

Оберіть **Перейти > Програми > Epson Software > EPSON Software Updater**.

### Пов'язані відомості

➔ [«Встановлення програм» на сторінці 94](#)

---

## Видалення застосунків

Увійдіть на комп'ютер під обліковим записом адміністратора. Введіть пароль адміністратора, якщо комп'ютер запропонує це зробити.



### Видалення програм — Windows

1. Натисніть , щоб вимкнути принтер.
2. Закрийте усі запущені програми.

## Інформація про програми та мережеві служби

3. Відкрийте **Панель керування**:
    - Windows 10  
Правою кнопкою миші клацніть на кнопці «Пуск» або натисніть та утримуйте її, а тоді оберіть **Панель керування**.
    - Windows 8.1/Windows 8  
Оберіть **Робочий стіл** > **Налаштування** > **Панелі керування**.
    - Windows 7/Windows Vista/Windows XP  
Натисніть кнопку «Пуск» і виберіть **Панель керування**.
  4. Відкрийте **Видалити програму** (або **Додати чи видалити програми**):
    - Windows 10/Windows 8.1/Windows 8/Windows 7/Windows Vista  
Оберіть **Видалити програму** в меню **Програми**.
    - Windows XP  
Клацніть **Додати або видалити програми**.
  5. Оберіть застосунок, який необхідно видалити.
  6. Видаліть застосунки:
    - Windows 10/Windows 8.1/Windows 8/Windows 7/Windows Vista  
Клацніть **Видалити/змінити** або **Видалити**.
    - Windows XP  
Клацніть **Змінити/Видалити** або **Видалити**.
- Примітка.**  
*Якщо відображається вікно **Служба захисту користувачів**, натисніть кнопку **Продовжити**.*
7. Дотримуйтеся вказівок на екрані.

## Видалення програм — Mac OS

1. Завантажте Uninstaller, використовуючи EPSON Software Updater.  
Після завантаження Uninstaller немає потреби завантажувати його щоразу, коли ви видаляєте застосунок.
2. Натисніть , щоб вимкнути принтер.
3. Щоб видалити драйвер принтера, виберіть **Системні налаштування** з меню  > **Принтери і сканери** (або **Друк і сканування**, **Друк і факс**), а тоді видаліть принтер зі списку ввімкнених принтерів.
4. Закрийте усі запущені програми.
5. Оберіть **Перейти** > **Застосунки** > **Epson Software** > **Uninstaller**.

## Інформація про програми та мережеві служби

6. Оберіть застосунок, який необхідно видалити, та клацніть **Uninstall**.



### **Важливо**

Застосунок *Uninstaller* видаляє всі драйвери струминних принтерів компанії *Epson* на комп'ютері. Якщо ви використовуєте кілька струминних принтерів *Epson*, але хочете видалити тільки деякі драйвери, видаліть усі драйвери, а потім встановіть ті, які вам необхідні, заново.

### **Примітка.**

Якщо ви не можете знайти у списку застосунків, який треба видалити, ви не зможете видалити його, використовуючи *Uninstaller*. У такому випадку оберіть **Перейти > Застосунки > Epson Software**, оберіть застосунок, який треба видалити, і перетягніть його на значок кошика.

### **Пов'язані відомості**

- ➔ [«EPSON Software Updater» на сторінці 92](#)

---

## Встановлення програм

Підключіть комп'ютер до мережі та встановіть останню версію програм з веб-сайту.

### **Примітка.**

- Увійдіть у ваш комп'ютер під обліковим записом адміністратора. Введіть пароль адміністратора, якщо комп'ютер запропонує це зробити.
- Під час повторного встановлення програми, потрібно спочатку видалити її.

1. Закрийте усі запущені програми.
2. Під час встановлення драйверу принтера *Epson Scan 2* тимчасово від'єднайте принтер від комп'ютера.

### **Примітка.**

Не підключайте принтер та комп'ютер, доки вам не запропонують це зробити.

3. Встановіть застосунки, дотримуючись наведених нижче вказівок веб-сайту.

<http://epson.sn>

### **Примітка.**

Якщо використовується комп'ютер *Windows* і не вдається завантажити програми з веб-сайту, установіть їх із диску з ПЗ, який постачався із принтером.

### **Пов'язані відомості**

- ➔ [«Видалення застосунків» на сторінці 92](#)

---

## Оновлення застосунків та мікропрограмного забезпечення

Ви зможете очистити певні помилки, оновити або додати певні функції шляхом оновлення додатків та мікропрограмного забезпечення. Переконайтесь, що використовуєте найновішу версію застосунків та мікропрограмного забезпечення.

## Інформація про програми та мережеві служби

1. Переконайтесь, що принтер та комп'ютер підключені, і що комп'ютер підключено до Інтернету.
2. Запустіть EPSON Software Updater та оновіть застосунки та мікропрограмне забезпечення.



**Важливо**

*Не вимикайте комп'ютер або принтер під час оновлення.*

**Примітка.**

*Якщо ви не можете знайти у списку застосунків, який треба оновити, ви не зможете оновити його, використовуючи EPSON Software Updater. Нові версії застосунків можна знайти на локальному веб-сайті компанії Epson.*

<http://www.epson.com>

**Пов'язані відомості**

➔ «EPSON Software Updater» на сторінці 92

# Вирішення проблем

## Перевірка стану принтера













### Перевірка індикаторі помилок на принтері

Коли стається помилка, індикатор починає світити або блимати. Детальна інформація про помилку відображається на екрані комп'ютера.

: Увімкнено

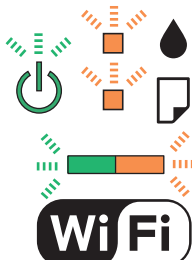

: Повільне блимання

: Швидке блимання

| Світло                                                                              | Ситуація                                                                                                                                                                                                                                                                         | Спосіб усунення                                                                                                                                                                                                                                                                                                                                                                                                                                                                                                                                                                                                                                             |
|-------------------------------------------------------------------------------------|----------------------------------------------------------------------------------------------------------------------------------------------------------------------------------------------------------------------------------------------------------------------------------|-------------------------------------------------------------------------------------------------------------------------------------------------------------------------------------------------------------------------------------------------------------------------------------------------------------------------------------------------------------------------------------------------------------------------------------------------------------------------------------------------------------------------------------------------------------------------------------------------------------------------------------------------------------|
|    | Папір не завантажений або одночасна подача більше одного аркуша.                                                                                                                                                                                                                 | Завантажте папір і натисніть кнопку  або  .                                                                                                                                                                                                                                                                                                                                                                                                                                        |
|  | Сталося змінання паперу.                                                                                                                                                                                                                                                         | Видаліть зайвий папір і натисніть кнопку  або  .                                                                                                                                                                                                                                                                                                                                                                                                                                  |
|  | Початкове зарядження чорнил може бути незавершеним.                                                                                                                                                                                                                              | Див. розділ <i>Встановлення</i> , щоб дізнатися, як завершити початкове зарядження чорнил.                                                                                                                                                                                                                                                                                                                                                                                                                                                                                                                                                                  |
|  | По черзі блимають індикатори  та  .<br>Термін служби чорнильної подушечки закінчується або вже закінчився. | Потрібно замінити чорнильну подушку.<br>Щоб замінити чорнильну подушку, зверніться в службу підтримки компанії Epson або до авторизованого постачальника послуг Epson*. Це деталь, яка не обслуговується користувачем.<br>Коли на комп'ютера з'явиться повідомлення про те, що можна продовжити друк, натисніть кнопку  або  , щоб друкувати далі. Індикатори тимчасово припинять блимати, однак вони періодично вказуватимуть на проблему, доки не буде замінено чорнильну подушку. |
|  | Сталася помилка принтера.                                                                                                                                                                                                                                                        | Відкрийте блок сканування та вийміть будь-який папір чи захисний матеріал всередині принтера. Вимкніть живлення та увімкніть знову.<br><br>Якщо помилка все ще відображається після вимкнення та увімкнення живлення, зверніться до служби підтримки Epson.                                                                                                                                                                                                                                                                                                                                                                                                 |



## Вирішення проблем

| Світло                                                                            | Ситуація                                                                                        | Спосіб усунення                                                                                                                                                                                                                                                                                                                       |
|-----------------------------------------------------------------------------------|-------------------------------------------------------------------------------------------------|---------------------------------------------------------------------------------------------------------------------------------------------------------------------------------------------------------------------------------------------------------------------------------------------------------------------------------------|
|  | Сталася помилка Wi-Fi з'єднання.                                                                | Натисніть кнопку Wi-Fi, щоб очистити помилку та повторіть спробу.                                                                                                                                                                                                                                                                     |
|  | Принтер запускається у режимі відновлення під час збою оновлення мікропрограмного забезпечення. | Щоб спробувати оновити мікропрограмне забезпечення ще раз, виконайте наступні дії.<br>1. Підключіть комп'ютер та принтер за допомогою USB-кабелю. (Під час режиму відновлення ви не зможете оновити мікропрограмне забезпечення засобами мережі.)<br>2. Зайдіть на локальний веб-сайт компанії Epson, щоб отримати подальші вказівки. |

\* У деяких циклах друку невеликий обсяг надлишкового чорнила потрапляє на штепсельну подушечку. Для запобігання витіканню чорнила з подушечки принтер налаштований припиняти друк у разі переповнення подушечки. Потреба в зупинці та частота зупинок різняться в залежності від кількості сторінок друку, типу матеріалу, який друкується, і кількості циклів очищення, що виконує принтер. Потреба у заміні подушечки не означає, що принтер припинив виконувати свої функції. Принтер повідомить, коли необхідно замінити подушечку. Цю операцію зможе виконати лише авторизований постачальник послуг Epson. Гарантія від компанії Epson не поширюється на вартість такої заміни.

## Пов'язані відомості

- ➔ [«Звернення у відділ підтримки компанії Epson» на сторінці 130](#)
- ➔ [«Встановлення програм» на сторінці 94](#)
- ➔ [«Оновлення застосунків та мікропрограмного забезпечення» на сторінці 94](#)

## Перевірка стану принтера — Windows

1. Відкрийте вікно драйвера принтера.
2. Клацніть **EPSON Status Monitor 3** на вкладці **Сервіс**.

**Примітка.**

- Можна також перевірити стан принтера, двічі клацнувши піктограму принтера на панелі завдань. Якщо піктограма принтера не додається на панель завдань, клацніть **Контрольовані параметри** у вкладці **Сервіс**, а тоді виберіть **Зареєструйте значок ярлика на панелі задач**.
- Якщо параметр **EPSON Status Monitor 3** відключено, клацніть **Розширені параметри** на вкладці **Сервіс**, а потім оберіть **Увімкнути EPSON Status Monitor 3**.

## Пов'язані відомості

- ➔ [«Драйвер принтера Windows» на сторінці 84](#)

## Перевірка стану принтера — Mac OS

1. Виберіть пункт **Системні параметри** з меню  > **Принтери та сканери** (або **Друк і сканування, Друк і факс**), після чого виберіть принтер.

## Вирішення проблем

2. Клацніть **Параметри та забезпечення > Утиліта > Відкрити утиліту принтера.**
3. Клацніть **EPSON Status Monitor.**

Можна перевірити стан принтера, рівень чорнил і статус помилки.

---

## Видалення зім'ятого паперу

Перевірте помилку, що відображається на панелі керування та дотримуйтеся вказівок, щоб видалити зім'ятий папір та будь-які відірвані шматки. Тоді очистіть помилку.



### **Важливо**

*Обережно витягніть зім'ятий папір. Різке видалення паперу може пошкодити принтер.*

### **Пов'язані відомості**

➔ [«Перевірка індикаторів помилок на принтері» на сторінці 96](#)

## Видалення затиснутого паперу з Заднє гніздо под. пап.

Витягніть затиснутий папір.

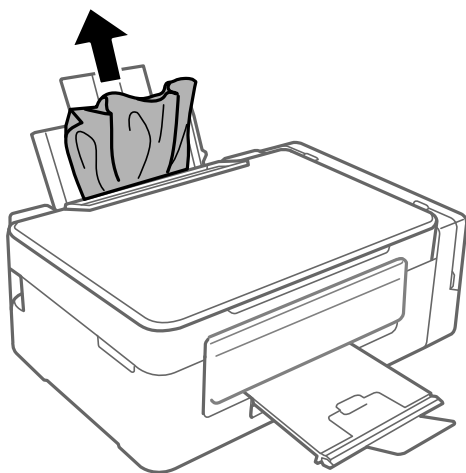

## Видалення зім'ятого паперу зсередини принтера



### **Застереження.**

- Слід бути обережними, щоб не затиснути руку або пальці, відкриваючи або закриваючи блок сканера. Це може призвести до травм.
- Ніколи не торкайтеся кнопок на панелі керування, доки ваші руки всередині принтера. Якщо принтер почне друкувати, це може призвести до травм. Будьте обережні, щоб не торкнутися частин, які випирають, та уникнути травм.

## Вирішення проблем

1. Відкривайте блок сканера, коли кришка для документів закрита.

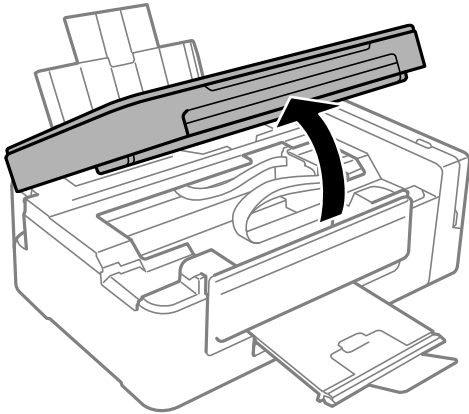

2. Витягніть затиснутий папір.

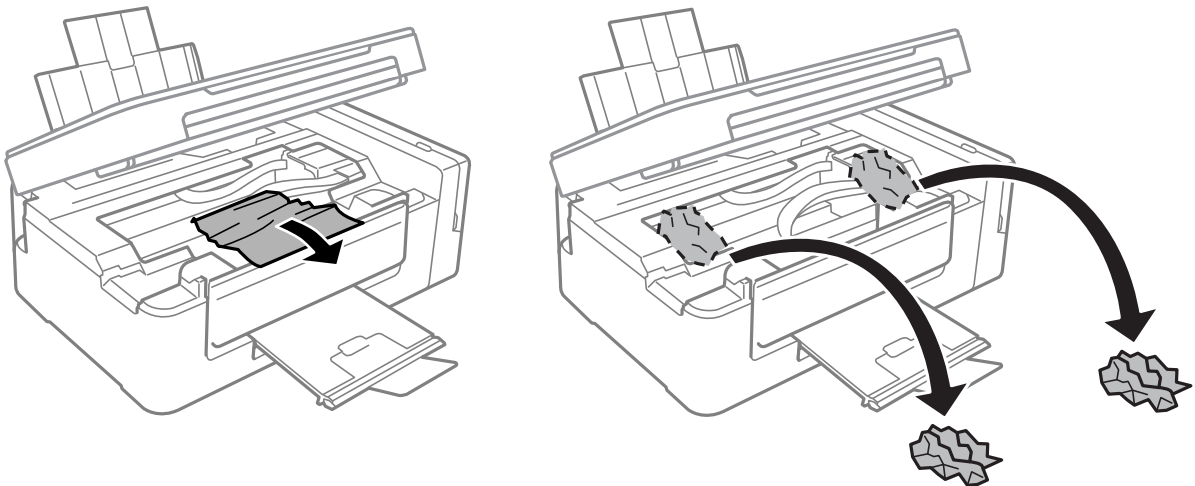

**!** **Важливо**

Не торкайтеся плоского білого кабелю, прозорі частини та чорнильних трубок всередині принтера. Це може призвести до виникнення несправної роботи принтера.

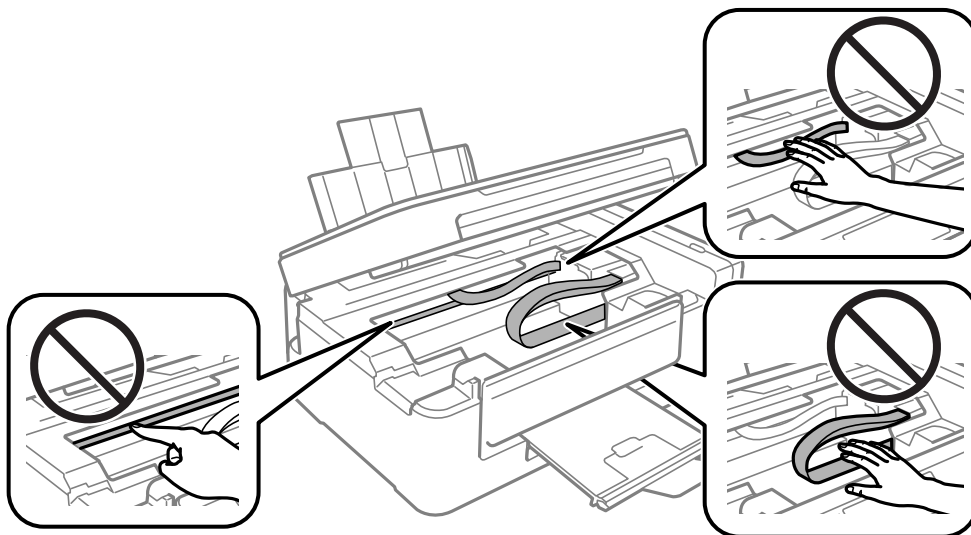

- Закрийте блок сканера.

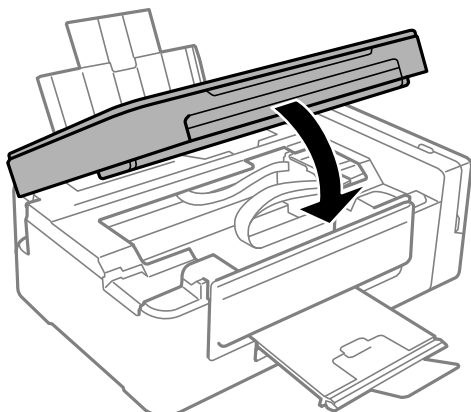

---

## Неправильна подача паперу

Перевірте подані нижче пункти, а тоді зробіть відповідні дії, щоб вирішити проблему.

- Поставте принтер на рівну поверхню та користуйтеся ним у відповідному середовищі.
- Використовуйте папір, який підтримує принтер.
- Дотримуйтеся застережень по роботі з папером.

### Пов'язані відомості

- ➔ [«Технічні характеристики навколишнього середовища» на сторінці 125](#)
- ➔ [«Застереження щодо використання паперу» на сторінці 31](#)
- ➔ [«Доступний папір та ресурс завантаження» на сторінці 32](#)
- ➔ [«Перелік типів паперу» на сторінці 33](#)

## Зминання паперу

- Завантажте папір у правильному напрямку, а потім пересуньте бічні напрямні до країв паперу.
- Завантажуйте по одному аркушу, якщо у принтер було завантажено декілька аркушів паперу.

### Пов'язані відомості

- ➔ [«Видалення зім'ятого паперу» на сторінці 98](#)
- ➔ [«Завантаження паперу в Заднє гніздо под. пап.» на сторінці 33](#)

## Папір подається під кутом

Завантажте папір у правильному напрямку, а потім пересуньте бічні напрямні до країв паперу.

### Пов'язані відомості

- ➔ [«Завантаження паперу в Заднє гніздо под. пап.» на сторінці 33](#)

## Кілька аркушів паперу подаються одночасно

- Завантажуйте по одному аркушу паперу.
- Якщо під час двостороннього друку подається декілька аркушів паперу, вилучіть весь папір, що знаходиться у принтері, перш ніж завантажити його ще раз.

## Папір не подається

Не перевищуйте максимальну дозволена кількість аркушів паперу, вказану для даного типу паперу. При завантаженні звичайного паперу не перевищуйте лінію, позначену трикутником на бічній напрямній.

### Пов'язані відомості

➔ [«Доступний папір та ресурс завантаження» на сторінці 32](#)



---

## Проблеми з живленням та панеллю керування

### Живлення не вмикається

- Переконайтеся у надійності підключення шнуру живлення.
- Натисніть і утримуйте кнопку  протягом довшого періоду часу.

### Живлення не вимикається

Натисніть і утримуйте кнопку  протягом довшого періоду часу. Якщо принтер не вдалось відключити від подачі живлення, витягніть шнур живлення з розетки. Щоб запобігти висушуванню друкувальної голівки принтера, ввімкніть, а потім вимкніть принтер, натиснувши кнопку .

---

## Не вдається надрукувати з комп'ютера

### Перевірка підключення

- Правильно підключіть USB-кабель до принтера та комп'ютера.
- Якщо використовується концентратор USB, спробуйте підключити принтер безпосередньо до комп'ютера.
- Якщо не вдається друкувати через мережу, див. сторінку, де описано спосіб мережного підключення з комп'ютера.

### Перевірка програмного забезпечення та даних

- Установіть драйвер принтера.
- Якщо ви друкуєте зображення великого обсягу, комп'ютер може мати недостатньо пам'яті. Друкуйте зображення з меншою роздільною здатністю або меншого розміру.

## Вирішення проблем

### Перевірка статусу принтера з комп'ютера (Windows)

Клацніть елемент **Черга друку** на вкладці драйвера принтера **Сервіс** та перевірте вказані нижче пункти.

- Перевірте наявність призупинених завдань на друк.  
Якщо необхідно, скасуйте друк.
- Переконайтеся, що принтер не знаходиться в автономному режимі або в режимі очікування.  
Якщо принтер знаходиться в автономному режимі чи в режимі очікування, очистіть налаштування автономного режиму чи режиму очікування в меню **Принтер**.
- Переконайтеся, що принтер обрано за замовчуванням з меню **Принтер** (в пункті меню повинна стояти позначка).  
Якщо принтер не обрано за замовчуванням, налаштуйте його в якості принтера за замовчуванням.
- Переконайтеся, що вибрано правильний порт у пункті **Властивості > Порт** у меню **Принтер**, як зазначено нижче.  
Виберіть «USBXXX» для USB-з'єднання або «EpsonNet Print Port» для мережевого з'єднання.

### Перевірка статусу принтера з комп'ютера (Mac OS)

Переконайтеся, що статус принтера не вказано, як **Пауза**.

Виберіть **Системні параметри** з меню  > **Принтери та сканери** (або **Друк і сканування**, **Друк і факс**), після чого двічі клацніть принтер. Якщо роботу принтера призупинено, натисніть **Відновити роботу** (або **Відновити роботу принтера**).

### Пов'язані відомості

- ➔ [«Встановлення програм» на сторінці 94](#)
- ➔ [«Підключення до комп'ютера» на сторінці 18](#)
- ➔ [«Скасування друку» на сторінці 58](#)

---

## Якщо неможливо внести мережеві налаштування

- Вимкніть пристрої, які потрібно підключити до мережі. Зачекайте 10 секунд, а тоді увімкніть пристрої у такій послідовності: точка доступу, комп'ютер або смарт-пристрій, а тоді принтер. Перемістіть принтер та комп'ютер або смарт-пристрій ближче до точки до точки доступу, щоб полегшити радіокомунікацію, а тоді спробуйте ще раз внести мережеві налаштування.
- Надрукуйте звіт про мережеве з'єднання. Перевірте його, а тоді дотримуйтеся надрукованих рішень.

### Пов'язані відомості

- ➔ [«Друк звіту про мережеве з'єднання» на сторінці 23](#)
- ➔ [«Не вдається підключитися із пристроїв при відсутності проблем мережевих налаштувань» на сторінці 103](#)

## Не вдається підключитися із пристроїв при відсутності проблем мережевих налаштувань

Якщо не вдається підключитися до принтера із комп'ютера або смарт-пристрою, навіть коли у звіті мережевого з'єднання відсутні проблеми, див. інструкції нижче.

- ❑ Під час одночасного використання кількох точок доступу застосування принтера із комп'ютера або смарт-пристрою може бути недоступним, залежно від параметрів точок доступу. Підключіть комп'ютер або смарт-пристрій до тієї ж точки доступу, що й принтер.

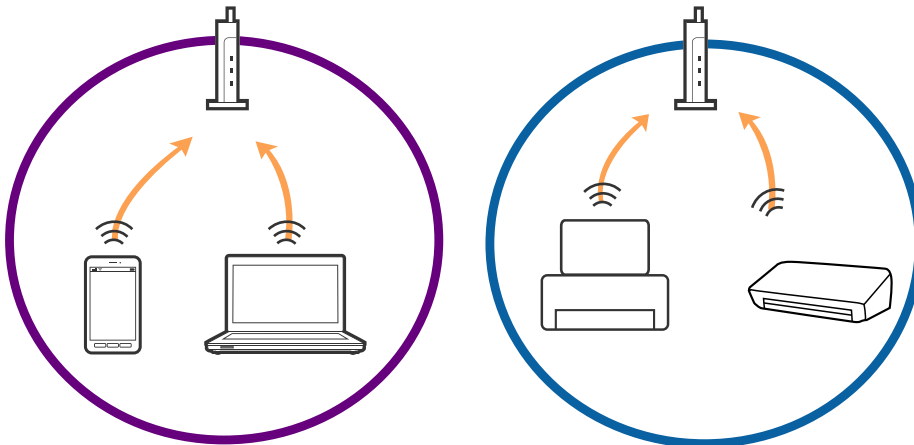

- ❑ Підключитися до точки доступу не вдасться, якщо вона має кілька SSID і пристрої підключені до різних SSID однієї точки доступу. Підключіть комп'ютер або смарт-пристрій до того самого SSID, що й принтер.

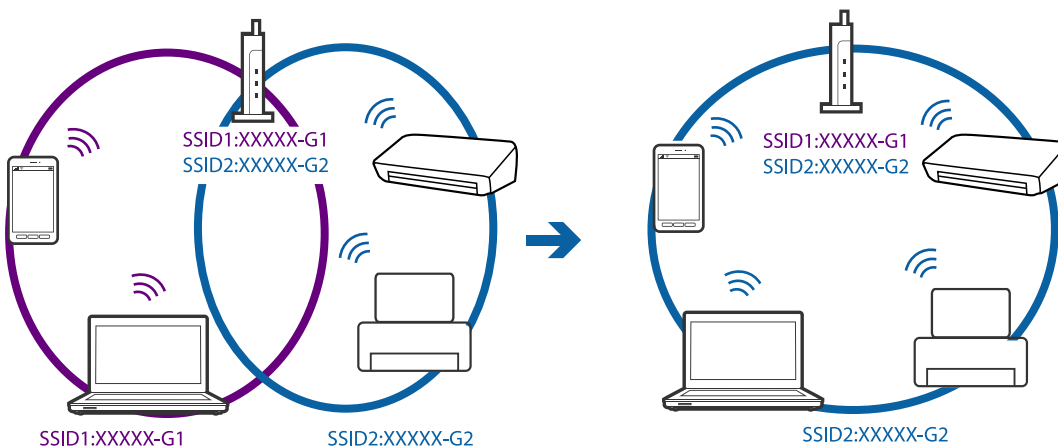

## Вирішення проблем

- ❑ Точка доступу, яка відповідає IEEE802.11a і IEEE802.11g, має SSID 2,4 ГГц і 5 ГГц. Якщо комп'ютер або смарт-пристрій підключається до SSID 5 ГГц, підключитися до принтера не вдасться, оскільки він підтримує з'єднання тільки з частотою 2,4 ГГц. Підключіть комп'ютер або смарт-пристрій до того самого SSID, що й принтер.

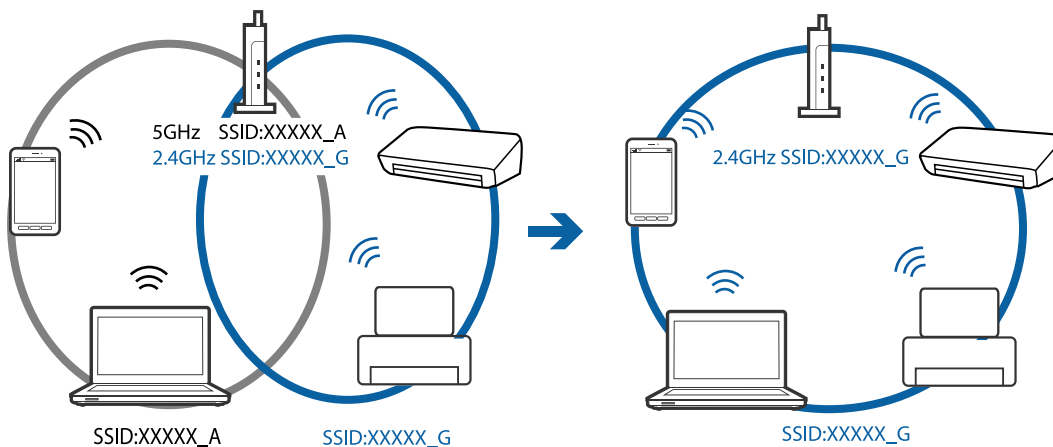

- ❑ Більшість точок доступу мають функцію розмежування даних, яка блокує з'єднання між підключеними пристроями. Якщо не вдається встановити з'єднання між принтером і комп'ютером або смарт-пристроєм, навіть якщо вони підключені до однієї мережі, вимкніть на точці доступу функцію розмежування даних. Для отримання детальнішої інформації див. посібник, який постачається разом із точкою доступу.

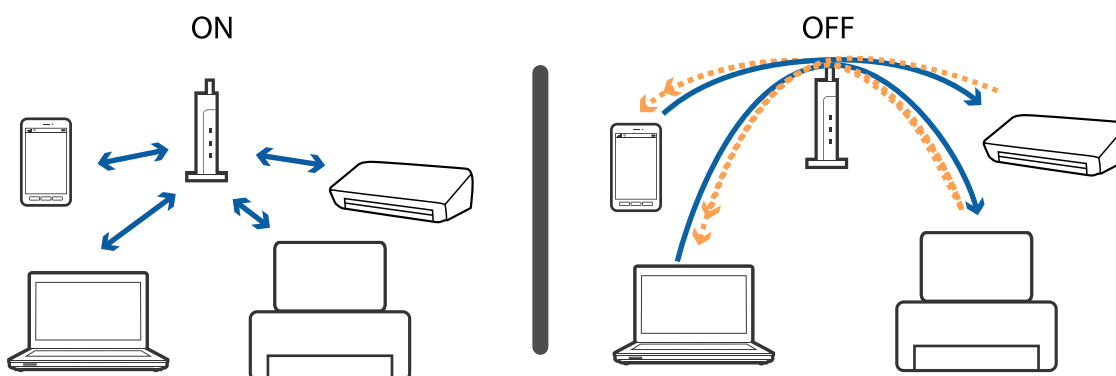

## Пов'язані відомості

- ➔ «Перевірка підключеного до принтера SSID» на сторінці 104
- ➔ «Перевірка ідентифікатора SSID для комп'ютера» на сторінці 105

## Перевірка підключеного до принтера SSID

Дізнатися SSID можна різними способами: наприклад, надруквавши звіт про стан мережі, аркуш стану мережі або у Web Config.



## Перевірка ідентифікатора SSID для комп'ютера

### ОС Windows

Клацніть елемент  в області завдань на робочому столі. Перевірте ім'я підключеного ідентифікатора SSID у списку, що відобразиться.



### Mac OS

Клацніть піктограму Wi-Fi вгорі екрана комп'ютера. Відобразиться список ідентифікаторів SSID, а підключений ідентифікатор SSID буде позначено прапорцем.



---

## Принтер несподівано перестав друкувати через мережу

- Якщо ви змінили точку доступу або оператора послуг, спробуйте ще раз внести налаштування мережі. Підключіть комп'ютер або смарт-пристрій до того самого SSID, що й принтер.
- Вимкніть пристрої, які потрібно підключити до мережі. Зачекайте 10 секунд, а тоді увімкніть пристрої у такій послідовності: точка доступу, комп'ютер або смарт-пристрій, а тоді принтер. Перемістіть принтер та комп'ютер або смарт-пристрій ближче до точки до точки доступу, щоб полегшити радіокомунікацію, а тоді спробуйте ще раз внести мережеві налаштування.
- У Windows клацніть **Черга друку** на вкладці драйвера принтера **Сервіс** та перевірте вказані нижче пункти.
  - Перевірте наявність призупинених завдань на друк. Якщо необхідно, скасуйте друк.
  - Переконайтеся, що принтер не знаходиться в автономному режимі чи в режимі очікування. Якщо принтер знаходиться в автономному режимі чи в режимі очікування, очистіть налаштування автономного режиму чи режиму очікування в меню **Принтер**.
  - Переконайтеся, що принтер обрано за замовчуванням з меню **Принтер** (в пункті меню повинна стояти позначка).  
Якщо принтер не обрано за замовчуванням, налаштуйте його в якості принтера за замовчуванням.
  - Перевірте, чи вибраний порт правильний у **Властивості принтера** > **Порт**
- Надрукуйте звіт про мережеве з'єднання. Якщо у звіті вказано, що з'єднання немає, перечитайте цей звіт, а тоді дотримуйтеся запропонованих рішень.
- Спробуйте відкрити будь-який веб-сайт із комп'ютера, щоб упевнитися, що налаштування мережі на комп'ютері правильні. Якщо жоден веб-сайт відкрити не вдається, проблема може бути на комп'ютері. Для детальнішої інформації див. посібник, що постачався у комплекті з комп'ютером.

### Пов'язані відомості

- ➔ [«Перевірка підключеного до принтера SSID» на сторінці 104](#)
- ➔ [«Перевірка ідентифікатора SSID для комп'ютера» на сторінці 105](#)
- ➔ [«Повідомлення та рішення у звіті мережевого з'єднання» на сторінці 24](#)
- ➔ [«Не вдається підключитися із пристроїв при відсутності проблем мережевих налаштувань» на сторінці 103](#)

---

## Принтер несподівано перестав друкувати через USB-з'єднання

- Відключіть USB-кабель від комп'ютера. Клацніть правою кнопкою на піктограмі принтера, відображеній на комп'ютері, а тоді виберіть **Видалити пристрій**. Тоді підключіть кабель USB до комп'ютера та запусіть пробний друк. Якщо друк можливий, налаштування завершено.
- Перевстановіть підключення USB, дотримуючись вказівок у розділі [Зміна способу підключення на комп'ютер] цього посібника.

**Пов'язані відомості**

- ➔ [«Зміна способу підключення до комп'ютера» на сторінці 28](#)

---

## Проблеми друку

### Роздруківка потерта або відсутній колір

- Якщо ви тривалий час не користувалися принтером, сопла друкувальної головки можуть бути забиті, тому через них не проходять краплі чорнил. Запустіть перевірку сопел, а тоді очистіть друкувальну головку, якщо будь-яке з сопел забите.
- Якщо ви друкували при надто низькому рівні чорнил, який не можна побачити через вікно чорнильного картриджа, заповніть картриджі до верхньої лінії, а тоді використайте утиліту **Технологічне прочищення чорнил**, щоб замінити чорнило всередині чорнильних трубок. Після використання утиліти виконайте перевірку сопел, щоб побачити, чи покращилася якість друку.

**Пов'язані відомості**

- ➔ [«Перевірка та очищення друкувальної головки» на сторінці 75](#)
- ➔ [«Наповнення чорнильних картриджів» на сторінці 71](#)
- ➔ [«Заміна чорнил у чорнильних трубках» на сторінці 77](#)

### Смуги або спотворення кольорів

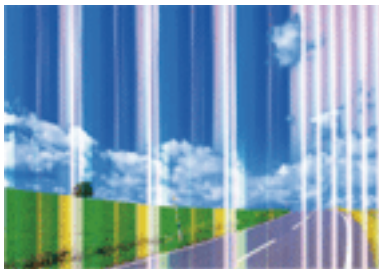

Сопла друкувальної голівки забруднено. Проведіть перевірку сопел, щоб побачити, чи не засмічені сопла друкувальної головки. Очистіть друкувальну головку, якщо будь-яке з сопел забите.

**Пов'язані відомості**

- ➔ [«Перевірка та очищення друкувальної головки» на сторінці 75](#)

## Кольорові смуги, що друкуються з інтервалом приблизно 2.5 см

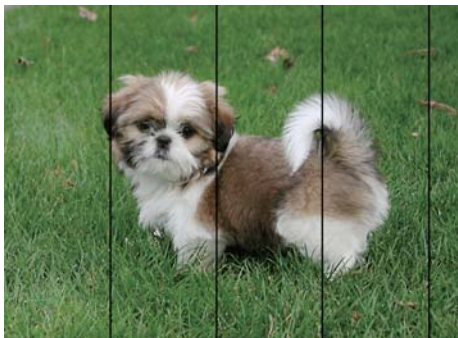

- Виберіть налаштування типу паперу, що відповідають типу паперу, завантаженому в принтер.
- За допомогою комп'ютера вирівняйте друкувальну головку.
- Під час друку на звичайному папері використовуйте налаштування підвищеної якості друку.

### Пов'язані відомості

- ➔ [«Перелік типів паперу» на сторінці 33](#)
- ➔ [«Вирівнювання друкувальної голівки» на сторінці 78](#)

## Розмиті роздруківки, вертикальні смуги або неоднорідність ліній



enthalten alle  
Aufdruck. W  
↓ 5008 "Regel

Вирівняйте друкувальну головку.

### Пов'язані відомості

- ➔ [«Вирівнювання друкувальної голівки» на сторінці 78](#)

## Навіть після вирівнювання друкувальної головки якість друку не покращується

Під час дво напрямленого друку (або високошвидкісного), друкувальна головка буде друкувати, рухаючись в обох напрямках, і вертикальні лінії можуть не збігатися. Якщо якість друку не покращиться, вимкніть функцію дво напрямленого (або високошвидкісного) друку. Вимкнення цієї функції може призвести до сповільнення друку.

## Вирішення проблем

### Windows

Скасуйте вибір **Всока швидкість** на вкладці **Додаткові настройки** драйвера принтера.

### Mac OS

Виберіть пункт **Системні параметри** з меню  > **Принтери та сканери** (або **Друк і сканування**, **Друк і факс**), а потім виберіть принтер. Натисніть **Параметри та забезпечення** > **Додаткові параметри** (або **Драйвер**). Оберіть значення **Вимк.** для параметра **Високошвидкісний друк**.

## Низька якість друку

Перевірте вказані нижче рішення, якщо якість друку низька через розмиті роздруківки, відсутні кольори, побляклі кольори, неоднорідність ліній на роздруківках.

- Переверіте, чи завершилося початкове заряджання чорнил.
- Заправте картридж, якщо рівень чорнил опустився нижче нижньої відмітки.
- Запустіть перевірку сопел, а тоді очистіть друкувальну головку, якщо будь-яке з сопел забите.
- Якщо принтер не використовувався впродовж тривалого часу, замініть чорнила в чорнильних трубках.
- Вирівняйте друкувальну головку.
- Використовуйте папір, який підтримує принтер.
- Виберіть налаштування типу паперу, що відповідають типу паперу, завантаженому в принтер.
- Не друкуйте на вологому, пошкодженому або старому папері.
- Якщо папір згорнувся або конверт набрав повітря, розпрямте їх.
- Друкуйте з вищими параметрами якості друку.
- Не складайте папір у стос одразу після друку.
- Дайте роздруківкам повністю висохнути, перш ніж класти їх у файл або виставляти. Під час висихання роздруківки уникайте потрапляння прямих сонячних променів, не використовуйте фен і не торкайтеся друкованої сторони паперу.
- Під час друку зображень або фотографій Epson рекомендує використовувати оригінальний папір Epson, а не простий. Друк на лицьовій стороні оригінального паперу Epson.
- Намагайтеся використовувати оригінальні чорнильні флакони Epson. Цей пристрій виготовлений так, що він регулює кольори на основі оригінальних чорнил Epson. Використання неоригінальних чорнильних флаконів може призвести до погіршення якості друку.
- Використовуйте чорнильні флакони з правильним кодом продукту для цього принтера.
- Epson рекомендує використовувати чорнильні флакони до дати, вказаної на упаковці.

### Пов'язані відомості

- ➔ [«Наповнення чорнильних картриджів» на сторінці 71](#)
- ➔ [«Перевірка та очищення друкувальної головки» на сторінці 75](#)
- ➔ [«Заміна чорнил у чорнильних трубках» на сторінці 77](#)
- ➔ [«Вирівнювання друкувальної голівки» на сторінці 78](#)
- ➔ [«Застереження щодо використання паперу» на сторінці 31](#)
- ➔ [«Доступний папір та ресурс завантаження» на сторінці 32](#)
- ➔ [«Перелік типів паперу» на сторінці 33](#)

## Папір подряпаний або потертий

- ❑ Коли з'являються горизонтальні смуги або якщо папір подряпаний вгорі чи внизу, завантажте папір у правильному напрямку та посуньте бічні напрямні до країв паперу.

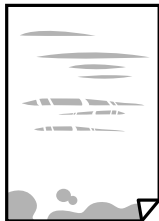

- ❑ Якщо з'являються вертикальні смуги або папір подряпаний, очистіть шлях проходження паперу.



- ❑ Покладіть папір на рівну поверхню, щоб побачити, чи він не закручений. Якщо так, випряміть його.
- ❑ Під час двостороннього друку вручну, перевірте, чи повністю висохло чорнило перш ніж повторно завантажувати папір.

### Пов'язані відомості

- ➔ [«Завантаження паперу в Заднє гніздо под. пап.» на сторінці 33](#)
- ➔ [«Очищення шляху проходження паперу в разі розтирання чорнил» на сторінці 78](#)

## Надруковані фотографії липкі

Можливо, друк здійснюється на неправильній стороні фотопаперу. Переконайтесь, що ви друкуєте на стороні, призначеній для друку.

У разі друку на неправильній стороні фотопаперу потрібно почистити паперовий тракт.

### Пов'язані відомості

- ➔ [«Очищення шляху проходження паперу в разі розтирання чорнил» на сторінці 78](#)

## Зображення та фотографії друкуються у неправильних кольорах

Під час друку з драйвера принтера у Windows зазвичай застосовується параметр автоматичного налаштування фотографії Epson у залежності від типу паперу. Спробуйте змінити налаштування.

У вкладці **Додаткові настройки** виберіть **Індивідуальні настройки** у **Корекція кольорів**, а тоді клацніть **Додатково**. Змініть налаштування **Корегування сцени** в **Автокорекція** на будь-яку іншу опцію. Якщо

## Вирішення проблем

зміна налаштування не допомагає, використовуйте будь-який спосіб корекції кольору, окрім **PhotoEnhance** у **Керування кольором**.

### Пов'язані відомості

➔ [«Налаштування кольору друку» на сторінці 54](#)

## Кольори відрізняються від тих, що на екрані

- Пристрої з екраном, наприклад монітори комп'ютерів, мають свої властивості відображення. Якщо баланс екрану не налаштований, зображення на ньому можуть мати неправильну яскравість та передачу кольорів. Відрегулюйте властивості принтера.
- Світло, що падає на екран, також впливає на те, як виглядає зображення на екрані. Уникайте прямих сонячних променів та перевіряйте, як виглядає зображення під відповідним освітленням.
- Кольори можуть відрізнятися від тих, які ви бачите на смарт-пристроях із високою роздільною здатністю, наприклад, смартфонах або планшетах.
- Кольори на екрані не зовсім відповідають тим, що надруковані на папері, оскільки екран і принтер використовують різні процеси для передачі кольорів.

## Не вдається надрукувати без полів

Виконайте налаштування друку без полів у параметрах друку. Якщо встановлено тип паперу, який не підтримує друк без полів, вибрати **Без полів** буде неможливо. Виберіть тип паперу, що підтримує друк без полів.

## Краї зображення обтинаються під час друку без полів

Під час друку без полів зображення дещо збільшується, а ділянки, що виходять за рамки обтинаються. Виберіть менший параметр збільшення.

- Windows  
Клацніть **Налаштування** поряд з прапорцем **Без полів** на вкладці драйвера принтера **Головне**, після чого змініть налаштування.
- Mac OS  
Змініть параметр **Розширити** у меню діалогового вікна принтера **Налаштування друку**.

## Положення, розмір або краї роздруківки неправильні

- Завантажте папір у правильному напрямку, а потім пересуньте бічні напрямні до країв паперу.
- Під час розміщення оригіналів на скло сканера вирівняйте кут оригінала із кутом, позначеним символом на рамці скла сканера. Якщо краї копії виходять за межі аркуша, трошки відсуньте оригінал від кута.
- Під час розміщення оригіналів на скло сканера очистіть скло сканера і кришку документа. Якщо на склі є пил або плями, область копіювання може збільшитись, щоб покрити пил або плями, створюючи неправильне положення копіювання, або зображення вийде маленьким.
- Виберіть відповідний параметр розміру паперу.

## Вирішення проблем

- Налаштуйте поля у програмі так, щоб вони потрапляли в межі ділянки друку.

### Пов'язані відомості

- ➔ [«Завантаження паперу в Заднє гніздо под. пап.» на сторінці 33](#)
- ➔ [«Розміщення оригіналів на Скло сканера» на сторінці 36](#)
- ➔ [«Очищення Скло сканера» на сторінці 79](#)
- ➔ [«Площа друку» на сторінці 121](#)

## Надруковані символи неправильні або спотворені

- Правильно під'єднайте шнур USB до принтера і комп'ютера.
- Скасуйте будь-які призупинені завдання на друк.
- Не переводьте комп'ютер у **Режим глибокого сну** або **Режим сну** під час друку. Сторінки спотвореного тексту можуть бути віддруковані після наступного увімкнення комп'ютера.

### Пов'язані відомості

- ➔ [«Скасування друку» на сторінці 58](#)

## Надруковане зображення перевернуте

Очистіть будь-яке налаштування дзеркального зображення в драйвері принтера або в застосунку.

- Windows  
Скасуйте вибір **Дзеркальне зображення** на вкладці **Додаткові настройки** драйвера принтера.
- Mac OS  
Очистьте **Дзеркальне зображення** в діалоговому вікні друку, у меню **Настройки друку**.

## Подібний до мозаїки шаблон на роздруківках

Під час друку зображень або фотографій, друкуйте дані високої роздільної здатності. Зображення з веб-сайтів зазвичай мають низьку роздільну здатність, хоча на екрані вони можуть виглядати нормально, а тому і якість друку буде погіршена.

## Нерівномірні кольори, розмазане зображення, плями або прямі лінії з'являються на скопійованому зображенні

- Очищення шляху проходження паперу.
- Очистіть скло сканера.
- Не натискайте надто сильно на оригінал або кришку документа, розміщуючи оригінали на скло сканера.

### Пов'язані відомості

- ➔ [«Очищення шляху проходження паперу в разі розтирання чорнил» на сторінці 78](#)





➔ [«Очищення Скло сканера» на сторінці 79](#)

## На скопійованому зображенні з'являється штрихування перехресними лініями (муар)

Розмістіть оригінал під трохи іншом кутом.

## На скопійованому зображенні з'являються смуги

Якщо одночасно натиснути кнопку  та утримувати кнопки  або , принтер робитиме копії у режимі чернетки, від чого на роздруківці можуть з'явитися смуги.

## Зображення зворотної сторони оригіналу з'являється на копії зображення

Якщо оригінал тонкий, розташуйте оригінал на скло сканера а потім покладіть на нього аркуш чорного паперу.

## Проблеми друку не усунені

Якщо ви спробували всі рішення і не вирішили проблему, спробуйте видалити і повторно встановити драйвер принтера.

### Пов'язані відомості

➔ [«Видалення застосунків» на сторінці 92](#)

➔ [«Встановлення програм» на сторінці 94](#)



---

## Інші проблеми друку

### Друк надто повільний

- Закрийте будь-які непотрібні програми.
- Зменште налаштування якості друку. Високоякісний друк уповільнює швидкість друку.

## Вирішення проблем

- Увімкніть двонаправлені (або високошвидкісні) налаштування. Після активації налаштування друкувальна голівка буде друкувати, рухаючись в обох напрямках, а швидкість друку збільшиться.
  - Windows  
Виберіть **Всока швидкість** на вкладці драйвера принтера **Додаткові настройки**.
  - Mac OS  
Виберіть пункт **Системні параметри** з меню  > **Принтери та сканери** (або **Друк і сканування, Друк і факс**), а потім виберіть принтер. Натисніть **Параметри та забезпечення** > **Додаткові параметри** (або **Драйвер**). Оберіть значення **Увімк.** для параметра **Високошвидкісний друк**.
- Вимкніть **Реж. без пов-нь**.
  - Windows  
Вимкніть параметр **Реж. без пов-нь** на вкладці драйвера принтера **Головне**.
  - Mac OS  
Виберіть пункт **Системні параметри** з меню  > **Принтери та сканери** (або **Друк і сканування, Друк і факс**), а потім виберіть принтер. Натисніть **Параметри та забезпечення** > **Додаткові параметри** (або **Драйвер**). Оберіть значення **Вимк.** для параметра **Реж. без пов-нь**.

## Друк значно сповільнюється у разі тривалого друку

Друк сповільнюється для того, щоб запобігти перегріванню та пошкодженню механізму принтера. Проте, ви можете продовжити друк. Щоб повернутися до нормальної швидкості друку, залиште принтер без роботи щонайменше на 30 хвилин. Принтер не повернеться до нормальної швидкості, якщо просто вимкнути живлення.

---

## Неможливо розпочати сканування

- Правильно під'єднайте шнур USB до принтера й комп'ютера. Якщо використовується USB-концентратор, спробуйте підключити принтер безпосередньо до комп'ютера.
- Під час сканування з високою роздільною здатністю через мережу може статися помилка з'єднання. Зменшіть роздільну здатність.
- Переконайтеся, що в Epson Scan 2 вибрано правильний принтер (сканер).

### Перевірити, чи розпізнається принтер під час використання Windows

Для Windows: переконайтеся, що принтер (сканер) відображається у **Сканер і камера**. Принтер (сканер) повинен відображатись, як «EPSON XXXXX (назва принтера)». Якщо принтер (сканер) не відображається, видаліть, а потім повторно встановіть Epson Scan 2. Див. наступне для доступу до **Сканер та камера**.

- Windows 10  
Правою клавішею натисніть кнопку «Пуск» або натисніть і утримуйте її, виберіть **Панель керування**, у пошуковому вікні введіть «Сканер і камера», клацніть **Перегляд сканерів і камер**, а потім перевірте, чи відображається принтер.
- Windows 8.1/Windows 8  
Оберіть **Робочий стіл** > **Налаштування** > **Панель керування**, у пошуковому вікні введіть «Сканер і камера», клацніть **Показати сканер і камеру**, а потім перевірте, чи відображається принтер.

## Вирішення проблем

### Windows 7

Натисніть кнопку «Пуск» і виберіть **Панель керування**, у пошуковому вікні введіть «Сканер і камера», клацніть **Перегляд сканерів і камер**, а потім перевірте, чи відображається принтер.

### Windows Vista

Натисніть кнопку «Пуск», оберіть **Панель керування > Устаткування та звук > Сканери та камери**, а потім перевірте, чи відображається принтер.

### Windows XP

Натисніть кнопку «Пуск», оберіть **Панель керування > Принтери й інше устаткування > Сканери та камери**, а потім перевірте, чи відображається принтер.

### Пов'язані відомості

➔ [«Видалення застосунків» на сторінці 92](#)

➔ [«Встановлення програм» на сторінці 94](#)

## Сканування не починається, якщо використовується панель керування

Перевірте, чи правильно встановлені програми Epson Scan 2 і Epson Event Manager.

Перевірте призначені налаштування сканера в Epson Event Manager.

### Пов'язані відомості

➔ [«Epson Scan 2 \(Драйвер сканера\)» на сторінці 90](#)

➔ [«Epson Event Manager» на сторінці 90](#)

---

## Проблеми зі сканованими зображеннями

### Під час сканування зі скла сканера відображаються нерівномірні кольори, бруд, цятки та подібні дефекти

Очистіть скло сканера.

Видаліть сміття чи бруд, які причепилися до оригіналу.

Не докладайте надмірних зусиль до оригіналу чи кришки документів. Якщо натиснути занадто сильно, може з'явитися розмиття, плями та цятки.

### Пов'язані відомості

➔ [«Очищення Скло сканера» на сторінці 79](#)

## Вирішення проблем

### Непостійна якість зображення

- Виберіть **Режим** у Epson Scan 2 відповідно до оригіналу, який ви бажаєте сканувати. Скануйте за допомогою налаштувань для документів у режимі **Режим документа** та налаштувань для фотографій у режимі **Режим фото**.
- У Epson Scan 2 налаштуйте зображення за допомогою елементів у вкладці **Розширені настройки**, а тоді скануйте.
- Якщо роздільна здатність низька, спробуйте збільшити її, а тоді скануйте.

#### Пов'язані відомості

- ➔ [«Сканування за допомогою Epson Scan 2» на сторінці 60](#)

### Зображення зі звороту з'являється на фоні сканованого

На відсканованому зображенні може проявлятися зображення зі зворотної сторони оригіналу.

- У програмі Epson Scan 2 виберіть вкладку **Розширені настройки**, а тоді налаштуйте **Яскравість**. Ця функція може бути недоступна в залежності від налаштувань у вкладці **Основні настройки > Тип зображення** або інших налаштувань у вкладці **Розширені настройки**.
- У режимі **Режим документа** програми Epson Scan 2 виберіть вкладку **Розширені настройки**, а тоді **Настройка зображення > Розширення тексту**.
- У разі сканування зі скла сканера поставте чорний папір на оригінал.

#### Пов'язані відомості

- ➔ [«Розміщення оригіналів на Скло сканера» на сторінці 36](#)
- ➔ [«Сканування за допомогою Epson Scan 2» на сторінці 60](#)

### Текст розмитий

- У режимі **Режим документа** програми Epson Scan 2 виберіть вкладку **Розширені настройки**, а тоді **Настройка зображення > Розширення тексту**.
- Виберіть значення **Режим документа** для **Режим** у програмі Epson Scan 2. Скануйте за допомогою налаштувань для документів у режимі **Режим документа**.
- У режимі **Режим документа** програми Epson Scan 2, коли для параметра **Тип зображення** у вкладці **Основні настройки** вибрано **Чорно-білий**, налаштуйте **Порі** у вкладці **Розширені настройки**. Якщо збільшити значення параметра **Порі**, область чорного кольору збільшується.
- Якщо роздільна здатність низька, спробуйте збільшити її, а тоді сканувати.

#### Пов'язані відомості

- ➔ [«Сканування документів \(Режим документа\)» на сторінці 60](#)

## З'являється шаблон муару (тіні, подібні до тих, що на веб-сторінках)

Якщо оригінал є друкованим документом, на сканованому зображенні може з'явитися шаблон муару (тіні, що подібні на веб-сторінки).

- У вкладці **Розширені настройки** в Epson Scan 2 встановіть **Усунення муару**.



- Змініть роздільну здатність, а тоді скануйте ще раз.

### Пов'язані відомості

- ➔ [«Сканування за допомогою Epson Scan 2» на сторінці 60](#)

## Неможливо сканувати потрібну ділянку на склі сканера

- Переконайтеся, що оригінал розміщено рівно та відповідно до міток на склі сканера.
- Якщо край сканованого зображення відсутній, перемістіть оригінал трохи далі від краю скла сканера.
- У разі розміщення кількох оригіналів на склі сканера, упевніться, що між ними є проміжок щонайменше 20 мм (0,79 дюйма).

### Пов'язані відомості

- ➔ [«Розміщення оригіналів на Скло сканера» на сторінці 36](#)

## Не вдалося виконати попередній перегляд у Мініатюри

- У разі розташування кількох оригіналів на склі сканера переконайтеся в наявності між ними проміжку у принаймні 20 мм (0,79 дюйма).
- Переконайтеся, що оригінал розташовано рівно.
- Попередній перегляд деяких оригіналів у **Мініатюри** може бути недоступний. У такому разі виконайте сканування в попередньому перегляді **Звичайний**, а потім виділіть області вручну.

### Пов'язані відомості

- ➔ [«Сканування фото або малюнків \(Режим фото\)» на сторінці 63](#)

## Текст розпізнається неправильно під час зберігання в PDF файл, доступний для пошуку

- У вікні **Опції формату зображення** програми Epson Scan 2, перевірте правильність значення **Мова тексту** у вкладці **Текст**.
- Перевірте, щоб оригінал був розміщений прямо.
- Використовуйте оригінал з чітким текстом. Якість розпізнавання тексту може погіршитися за умови сканування перелічених нижче оригіналів.
  - Оригінали, які копіювалися кілька разів
  - Оригінали, отримані факсом (при низькій роздільній здатності)
  - Оригінали з дуже малими інтервалами між символами або рядками
  - Оригінали, з перекресленням або підкресленням тексту
  - Оригінали з написаним від руки текстом
  - Оригінали зі згинами або складками
- У режимі **Режим документа** програми Epson Scan 2, коли для параметра **Тип зображення** у вкладці **Основні настройки** вибрано **Чорно-білий**, налаштуйте **Порі** у вкладці **Розширені настройки**. Якщо збільшувати значення параметра **Порі**, чорний стає більш виразним.
- У режимі **Режим документа** програми Epson Scan 2 виберіть вкладку **Розширені настройки**, а тоді **Настройка зображення > Розширення тексту**.

### Пов'язані відомості

- ➔ [«Сканування документів \(Режим документа\)» на сторінці 60](#)

## Неможливо усунути проблеми у сканованому зображенні

Якщо ви спробували всі рішення й не усунули проблему, запустіть відновлення налаштувань Epson Scan 2 за допомогою Epson Scan 2 Utility.

### Примітка.

*Epson Scan 2 Utility* — це програма, що постачається з *Epson Scan 2*.

1. Запустіть Epson Scan 2 Utility.
  - Windows 10  
Натисніть кнопку пуску, а тоді виберіть Програми **EPSON > Epson Scan 2 Utility**.
  - Windows 8.1/Windows 8  
Введіть назву програми у пошуковий рядок та оберіть відображений значок.
  - Windows 7/Windows Vista/Windows XP  
Натисніть кнопку пуску, а тоді оберіть **Усі програми** або **Програми > EPSON > Epson Scan 2 Utility > Epson Scan 2**.
  - Mac OS  
Оберіть **Перейти > Програми > Epson Software > Epson Scan 2 Utility**.
2. Виберіть вкладку **Інше**.

3. Клацніть **Скинути**.

**Примітка.**

Якщо повернення початкових параметрів не допомагає, видаліть, а тоді повторно встановіть *Epson Scan 2*.

**Пов'язані відомості**

- ➔ [«Видалення застосунків» на сторінці 92](#)
- ➔ [«Встановлення програм» на сторінці 94](#)

---

## Інші проблеми сканування

### Сканування надто повільне

Зменште роздільну здатність.

**Пов'язані відомості**

- ➔ [«Сканування за допомогою Epson Scan 2» на сторінці 60](#)

### Сканування зупиняється під час сканування у формат PDF/Multi-TIFF

- У разі сканування за допомогою Epson Scan 2 ви можете безперервно сканувати до 999 сторінок у форматі PDF і до 200 сторінок у форматі Multi-TIFF.
- У разі сканування великих обсягів, радимо використовувати відтінки сірого.
- Звільніть площу на жорсткому диску комп'ютера. Сканування може зупинитися у разі відсутності вільного місця.
- Спробуйте сканувати з нижчою роздільною здатністю. Сканування припиняється, якщо загальних обсяг даних сягає межі.

**Пов'язані відомості**

- ➔ [«Сканування за допомогою Epson Scan 2» на сторінці 60](#)

---

## Інші проблеми

### Під час дотику до принтера виникає незначний удар електричним струмом

Якщо до комп'ютера підключено багато периферійних пристроїв, ви можете відчути незначний удар електричним струмом, коли торкаєтесь принтера. Підключіть заземлювач до комп'ютера, який підключено до принтера.

## Вирішення проблем

### Гучні звукові сигнали

Якщо звукові сигнали занадто гучні, увімкніть **Реж. без пов-нь**.Ця функція сповільнить швидкість друку.

Драйвер принтера Windows

Увімкніть **Реж. без пов-нь** у вкладці **Головне** драйвера принтера.

Драйвер принтера Mac OS

Виберіть пункт **Системні параметри** з меню  > **Принтери та сканери** (або **Друк і сканування, Друк і факс**), а потім виберіть принтер.Натисніть **Параметри та забезпечення** > **Додаткові параметри** (або **Драйвер**).Оберіть значення **Увімк.** для параметра **Реж. без пов-нь**.

### Блокування застосунку через брандмауер (лише для Windows)

Додайте прогарму до Windows. У налаштуваннях безпеки на **панелі керування** брандмауер дозволив програму.



# Додаток

## Технічні характеристики

### Технічні характеристики принтера

|                                         |                 |                                                                                     |
|-----------------------------------------|-----------------|-------------------------------------------------------------------------------------|
| Розташування сопла друкувальної голівки |                 | Сопла для чорних чорнил: 180<br>Сопла для кольорових чорнил: 59 для кожного кольору |
| Вага паперу*                            | Звичайний папір | від 64 до 90 г/м <sup>2</sup> (17–24 фунтів)                                        |
|                                         | Конверти        | Envelope #10, DL, C6: 75–90 г/м <sup>2</sup> (20–24 фунти)                          |

\* Навіть якщо товщина паперу перебуває в межах цього діапазону, папір може не подаватися у принтер або може знизитися якість друку залежно від властивостей або якості паперу.

### Площа друку

#### Площа друку для окремих аркушів

Якість друку може погіршитися на затінених ділянках у зв'язку з механізмом друку.

#### Друк із полями

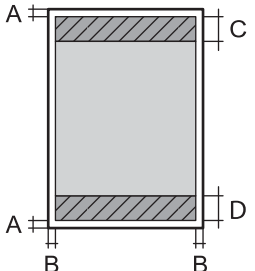
|                                                                                     |   |                      |
|-------------------------------------------------------------------------------------|---|----------------------|
|  | A | 3.0 мм (0.12 дюйма)  |
|                                                                                     | B | 3.0 мм (0.12 дюйма)  |
|                                                                                     | C | 40.0 мм (1.57 дюйма) |
|                                                                                     | D | 32.0 мм (1.26 дюйма) |

#### Друк без полів

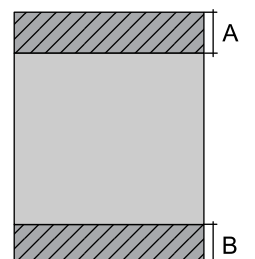
|                                                                                     |   |                      |
|-------------------------------------------------------------------------------------|---|----------------------|
|  | A | 43.0 мм (1.69 дюйма) |
|                                                                                     | B | 35.0 мм (1.38 дюйма) |

**Додаток****Площа друку для конвертів**

Якість друку може погіршитися на затінених ділянках у зв'язку з механізмом друку.

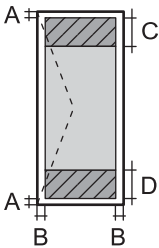
|                                                                                   |   |                      |
|-----------------------------------------------------------------------------------|---|----------------------|
|  | A | 3.0 мм (0.12 дюйма)  |
|                                                                                   | B | 5.0 мм (0.20 дюйма)  |
|                                                                                   | C | 18.0 мм (0.71 дюйма) |
|                                                                                   | D | 40.0 мм (1.57 дюйма) |

**Технічні характеристики сканера**

|                               |                                                                                                                                                                                                                                                                                                                                                                                                                                                                                                                                                                                                                                                                                    |
|-------------------------------|------------------------------------------------------------------------------------------------------------------------------------------------------------------------------------------------------------------------------------------------------------------------------------------------------------------------------------------------------------------------------------------------------------------------------------------------------------------------------------------------------------------------------------------------------------------------------------------------------------------------------------------------------------------------------------|
| Тип сканера                   | Планшетний                                                                                                                                                                                                                                                                                                                                                                                                                                                                                                                                                                                                                                                                         |
| Фотоелектричний пристрій      | CIS                                                                                                                                                                                                                                                                                                                                                                                                                                                                                                                                                                                                                                                                                |
| Максимальний розмір документа | 216×297 мм (8.5×11.7 дюймів)<br>A4, Letter                                                                                                                                                                                                                                                                                                                                                                                                                                                                                                                                                                                                                                         |
| Роздільна здатність           | 1200 точок/дюйм (основне сканування)<br>2400 точок/дюйм (додаткове сканування)                                                                                                                                                                                                                                                                                                                                                                                                                                                                                                                                                                                                     |
| Насиченість кольору           | <p>Колір</p> <ul style="list-style-type: none"> <li><input type="checkbox"/> 48 біт для внутрішнього пікселя (16 біт на піксель для внутрішнього кольору)</li> <li><input type="checkbox"/> 24 біт для зовнішнього пікселя (8 біт на піксель для зовнішнього кольору)</li> </ul> <p>Відтінки сірого</p> <ul style="list-style-type: none"> <li><input type="checkbox"/> 16 біт для внутрішнього пікселя</li> <li><input type="checkbox"/> 8 біт для внутрішнього пікселя</li> </ul> <p>Чорно-білий</p> <ul style="list-style-type: none"> <li><input type="checkbox"/> 16 біт для внутрішнього пікселя</li> <li><input type="checkbox"/> 1 біт для внутрішнього пікселя</li> </ul> |
| Джерело світла                | Світлодіод                                                                                                                                                                                                                                                                                                                                                                                                                                                                                                                                                                                                                                                                         |

**Характеристики інтерфейсу**

|                |                      |
|----------------|----------------------|
| Для комп'ютера | Високошвидкісний USB |
|----------------|----------------------|

## Додаток

## Список мережевих функцій

| Функції               |                                                          | Підтримувані                      | Примітки |   |
|-----------------------|----------------------------------------------------------|-----------------------------------|----------|---|
| Мережеві інтерфейси   | Ethernet                                                 |                                   | -        | - |
|                       | Wi-Fi                                                    | Інфраструктура                    | ✓        | - |
|                       |                                                          | Ad hoc                            | -        | - |
|                       |                                                          | Wi-Fi Direct (Простий режим AP)   | -        | - |
| Одночасне підключення | Ethernet і Wi-Fi Direct (Простий режим AP)               |                                   | -        | - |
|                       | Wi-Fi (інфраструктура) і Wi-Fi Direct (Простий режим AP) |                                   | -        | - |
| Робота панелі         | Установлення Wi-Fi                                       | Майстер установки Wi-Fi           | -        | - |
|                       |                                                          | Кнопка запуску встановлення (WPS) | ✓        | - |
|                       |                                                          | Налаштування PIN-коду             | ✓        | - |
|                       |                                                          | Автоматичне підключення Wi-Fi     | ✓        | - |
|                       |                                                          | Підключення Epson iPrint          | -        | - |
|                       |                                                          | Установлення Wi-Fi Direct         | -        | - |
|                       | Загальне встановлення мережі                             |                                   | -        | - |
|                       | Перевірка мережного підключення                          |                                   | ✓        | - |
|                       | Стан мережі                                              |                                   | -        | - |
|                       | Друк аркуша стану мережі                                 |                                   | ✓        | - |
|                       | Відключення Wi-Fi                                        |                                   | -        | - |
|                       | Відновлення стандартних заводських налаштувань           |                                   | ✓        | - |
|                       | Налаштування спільного використання файлів               |                                   | -        | - |

## Додаток

| Функції             |                                   | Підтримувані | Примітки |                                   |
|---------------------|-----------------------------------|--------------|----------|-----------------------------------|
| Мережевий друк      | EpsonNet Print (Windows)          | IPv4         | ✓        | -                                 |
|                     | Standard TCP/IP (Windows)         | IPv4, IPv6   | ✓        | -                                 |
|                     | Друк WSD (Windows)                | IPv4, IPv6   | ✓        | Windows Vista або пізнішої версії |
|                     | Друк у Bonjour (Mac OS)           | IPv4, IPv6   | ✓        | -                                 |
|                     | Друк в IPP (Windows, Mac OS)      | IPv4, IPv6   | -        | -                                 |
|                     | Друк UPnP                         | IPv4         | -        | Засіб передачі інформації         |
|                     | Друк PictBridge (Wi-Fi)           | IPv4         | -        | Цифрова камера                    |
|                     | Epson Connect (Email Друк)        | IPv4         | ✓        | -                                 |
|                     | Google Cloud Print                | IPv4, IPv6   | -        | -                                 |
| Мережеве сканування | Epson Scan 2                      | IPv4, IPv6   | ✓        | -                                 |
|                     | Event Manager                     | IPv4         | -        | -                                 |
|                     | Epson Connect (Сканувати у хмару) | IPv4         | -        | -                                 |
|                     | ADF (Автоматичне розвертання)     |              | -        | -                                 |
| Факс                | Надсилання факсу                  | IPv4         | -        | -                                 |
|                     | Отримання факсу                   | IPv4         | -        | -                                 |

## Характеристики Wi-Fi

|                                                     |                                               |
|-----------------------------------------------------|-----------------------------------------------|
| Стандарти                                           | IEEE 802.11b/g/n* <sup>1</sup>                |
| Діапазон частот                                     | 2,4 ГГц                                       |
| Максимальна потужність радіочастоти, що передається | 19.8 dBm (EIRP)                               |
| Режими координації                                  | Інфраструктура                                |
| Безпека безпроводного з'єднання                     | WEP (64/128bit), WPA2-PSK (AES)* <sup>2</sup> |

\*1 Відповідає стандартам IEEE 802.11b/g/n або IEEE 802.11b/g в залежності від регіону придбання.

\*2 Відповідає стандартам WPA2 з підтримкою для WPA/WPA2 Personal.

## Протокол захисту

|         |                     |
|---------|---------------------|
| SSL/TLS | HTTPS Сервер/Клієнт |
|---------|---------------------|

## Додаток

## Розміри

|         |                                                                                                                                                                                                                                                                                                                                                                                                                                                                                                            |
|---------|------------------------------------------------------------------------------------------------------------------------------------------------------------------------------------------------------------------------------------------------------------------------------------------------------------------------------------------------------------------------------------------------------------------------------------------------------------------------------------------------------------|
| Розміри | <p>Зберігання</p> <ul style="list-style-type: none"> <li><input type="checkbox"/> Ширина: 445 мм (17.5 дюймів)</li> <li><input type="checkbox"/> Глибина: 304 мм (12.0 дюймів)</li> <li><input type="checkbox"/> Висота: 169 мм (6.7 дюймів)</li> </ul> <p>Друк</p> <ul style="list-style-type: none"> <li><input type="checkbox"/> Ширина: 445 мм (17.5 дюймів)</li> <li><input type="checkbox"/> Глибина: 528 мм (20.8 дюймів)</li> <li><input type="checkbox"/> Висота: 303 мм (11.9 дюймів)</li> </ul> |
| Вага*   | Приблизно 4.9 кг (10.8 фунтів)                                                                                                                                                                                                                                                                                                                                                                                                                                                                             |

\* Без чорнил та кабелю живлення.

## Характеристики живлення

| Модель                                        | Модель 100–240 В                                                                                                                                                                         | Модель 220–240 В                                                                                                                                                                         |
|-----------------------------------------------|------------------------------------------------------------------------------------------------------------------------------------------------------------------------------------------|------------------------------------------------------------------------------------------------------------------------------------------------------------------------------------------|
| Діапазон номінальної частоти                  | 50-60 Гц                                                                                                                                                                                 | 50-60 Гц                                                                                                                                                                                 |
| Номінальний струм                             | 0.5–0.3 А                                                                                                                                                                                | 0.3 А                                                                                                                                                                                    |
| Споживання електроенергії (із USB-з'єднанням) | <p>Копіювання в автономному режимі: приблизно 11.0 W (ISO/IEC24712)</p> <p>Режим готовності: приблизно 3.6 W</p> <p>Режим сну: близько 1.4 W</p> <p>Живлення вимкнено: близько 0.3 W</p> | <p>Копіювання в автономному режимі: приблизно 11.0 W (ISO/IEC24712)</p> <p>Режим готовності: приблизно 3.6 W</p> <p>Режим сну: близько 1.4 W</p> <p>Живлення вимкнено: близько 0.3 W</p> |

**Примітка.**

Щоб дізнатися напругу, див. етикетку на принтері.

## Технічні характеристики навколишнього середовища

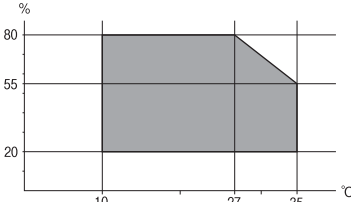
|              |                                                                                                                                                                                                                                                               |
|--------------|---------------------------------------------------------------------------------------------------------------------------------------------------------------------------------------------------------------------------------------------------------------|
| Експлуатація | <p>Використовуйте принтер в межах діапазону, що вказаний на графіку нижче.</p>  <p>Температура: 10-35°C (50-95°F)</p> <p>Відносна вологість: 20-80% (без конденсації)</p> |
|--------------|---------------------------------------------------------------------------------------------------------------------------------------------------------------------------------------------------------------------------------------------------------------|

**Додаток**

|            |                                                                                    |
|------------|------------------------------------------------------------------------------------|
| Зберігання | Температура: -20-40 °C (-4-104 °F)*<br>Відносна вологість: 5-85% (без конденсації) |
|------------|------------------------------------------------------------------------------------|

\* Протягом одного місяця можна зберігати в умовах температури 40°C (104°F).

**Умови експлуатації чорнильних флаконів**

|                        |                                                                                                                            |
|------------------------|----------------------------------------------------------------------------------------------------------------------------|
| Температура зберігання | Від -20 до 40 °C (-4 to 104 °F)*                                                                                           |
| Температура замерзання | -15 °C (5 °F)<br>Чорнило тоне і може використовуватися, пробувши у приміщенні при температурі 25°C (77°F) близько 2 годин. |

\* Протягом одного місяця можна зберігати за температури 40 °C (104 °F).

**Системні вимоги**

- Windows 10 (для 32- і 64-розрядної ОС)/Windows 8.1 (для 32- і 64-розрядної ОС)/Windows 8 (для 32- і 64-розрядної ОС)/Windows 7 (для 32- і 64-розрядної ОС)/Windows Vista (для 32- і 64-розрядної ОС)/Windows XP SP3 або новішої версії (для 32-розрядної ОС)/Windows XP Professional x64 Edition SP2 або новішої
- macOS Sierra/OS X El Capitan/OS X Yosemite/OS X Mavericks/OS X Mountain Lion/Mac OS X v10.7.x/Mac OS X v10.6.8

**Примітка.**

- Mac OS можуть не підтримувати певні програми або функції.*
- Файлова система UNIX (UFS) для Mac OS не підтримується.*

---

**Нормативна інформація****Стандарти й схвалення****Стандарти та сертифікати для моделі у Європі**

Заява для користувачів у ЄС

Цим повідомленням корпорація Seiko Epson заявляє, що вказана нижче модель радіообладнання відповідає Директиві 2014/53/EU. Повний текст декларації про відповідність ЄС доступний на вказаному нижче веб-сайті.

<http://www.epson.eu/conformity>

C462S

Лише для використання у країнах: Ірландія, Великобританія, Австрія, Німеччина, Ліхтенштейн, Швейцарія, Франція, Бельгія, Люксембург, Нідерланди, Італія, Португалія, Іспанія, Данія, Фінляндія,

## Додаток

Норвегія, Швеція, Ісландія, Хорватія, Кіпр, Греція, Словенія, Мальта, Болгарія, Чехія, Естонія, Угорщина, Латвія, Литва, Польща, Румунія та Словаччина.

Корпорація Erpson не несе відповідальності за порушення правил безпеки внаслідок внесення несанкціонованих змін до продукції.



## Обмеження на копіювання

Дотримуйтесь наступних обмежень для забезпечення відповідального та законного використання принтера.

Копіювання перелічених нижче документів заборонено законом:

- банкноти, гроші, видані урядом ринкові цінні папери, урядові облігації та цінні папери, видані муніципалітетом
- Непогашені поштові марки, поштові листівки з непогашеними марками та інші офіційні поштові документи, які можна надіслати поштою
- Видані урядом гербові марки та законно видані цінні папери

Будьте обережними під час копіювання наступних документів:

- Приватні ринкові цінні папери (сертифікати акцій, соло-векселі, які можна передавати, чеки тощо), місячні проїзні документи, пільгові квитки тощо.
- Паспорти, водійські права, сертифікати відповідності, перепустки, продовольчі талони, квитки тощо.

### **Примітка.**

*Копіювання цих документів може бути заборонене законом.*

Відповідальне використання матеріалів, захищених авторськими правами:

Копіювання за допомогою принтерів матеріалів, захищених авторськими правами, є неприпустимим і може розцінюватися, як зловживання. Виявляйте відповідальність і пошану, отримуючи дозвіл на копіювання опублікованих матеріалів у власника авторських прав, або дійте за порадою досвідченого юриста.

---

## Транспортування принтера

Якщо принтер потрібно транспортувати для переїзду чи ремонту, дотримуйтеся вказівок нижче, щоб упакувати його.



### **Застереження.**

*Слід бути обережними, щоб не затиснути руку або пальці, відкриваючи або закриваючи блок сканера. Це може призвести до травм.*

## Додаток

**!** **Важливо**

- ❑ Під час зберігання або транспортування принтера не нахилийте, не ставте вертикально та не перевертайте його, інакше чорнила можуть витекти з картриджів.

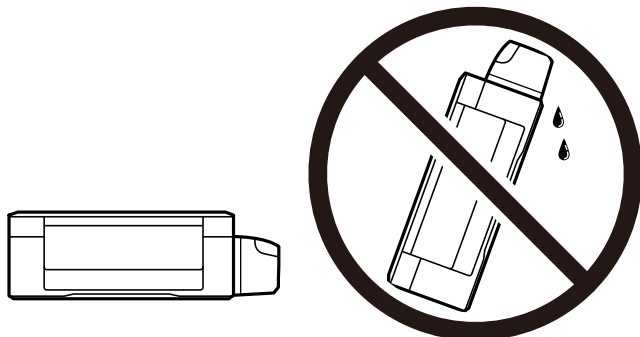

- ❑ Під час зберігання чи транспортування чорнильного флакона зі знятим ущільнювачем не нахилийте його і не піддавайте різким поштовхам чи перепадам температур. Інакше чорнило може протекти, навіть якщо флакон щільно закритий кришкою. Слідкуйте, щоб флакон зберігався у вертикальному положенні під час закручування кришки, а також зробіть все необхідне, щоб уникнути протікання чорнил під час транспортування флаконів.
- ❑ Не ставте відкриті чорнильні флакони в одну коробку з принтером.

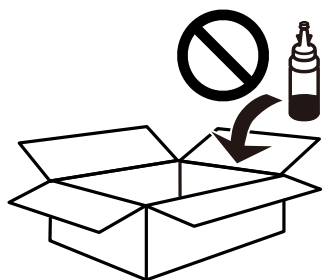

1. Вимкніть принтер, натиснувши кнопку .
2. Переконайтеся, що індикатор живлення не світить, а тоді витягніть кабель живлення з розетки.

**!** **Важливо**

Вимкніть кабель живлення після того, як погасне індикатор живлення. Інакше друкувальна головка не повернеться у вихідне положення, що спричинить висихання чорнил, після чого друк може бути неможливим.

3. Від'єднайте всі кабелі, зокрема кабель живлення та кабель USB.
4. Витягніть весь папір із принтера.
5. Переконайтеся, що в принтері не залишилося жодного оригіналу.



**Додаток**

6. Відкривайте блок сканера, коли кришка для документів закрита. Прикріпіть друкувальну головку до корпусу за допомогою клейкої стрічки.

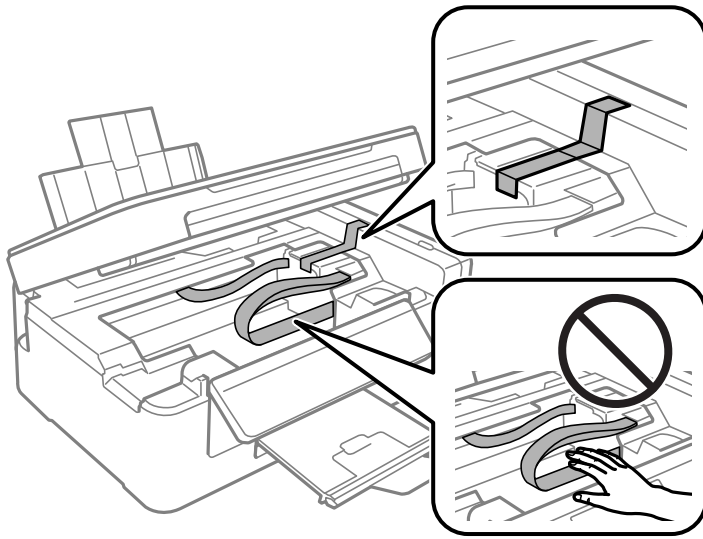

7. Закрийте блок сканера.

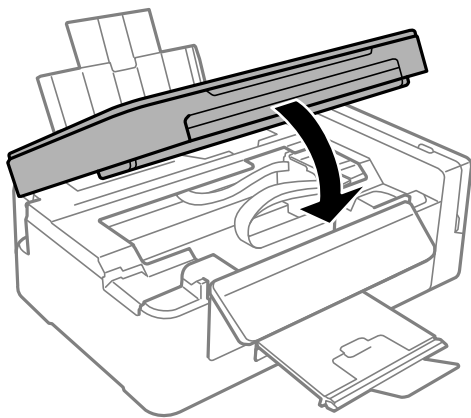

8. Підготуйте принтера до упакування, як це показано нижче.

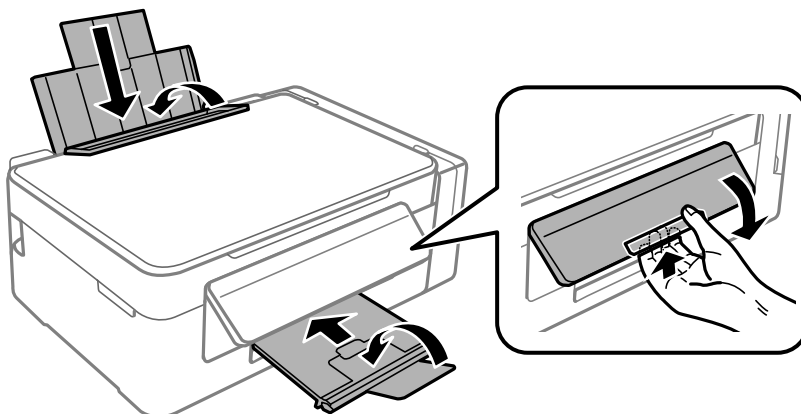

## Додаток

9. Обов'язково щільно закрийте кришку чорнильного картриджа.

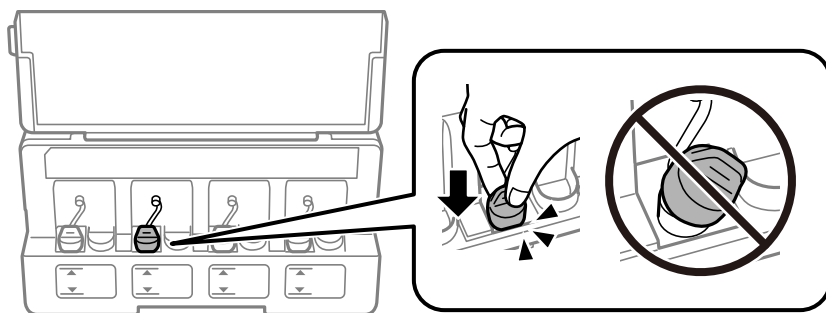

10. Використовуючи захисний матеріал, упакуйте принтер у коробку.

У разі повторного використання принтера, не забудьте зняти стрічку, що фіксує друкувальну головку. Якщо під час наступного друку якість погіршилася, очистіть та вирівняйте друкувальну головку.

### Пов'язані відомості

- ➔ «Назви деталей та їх функції» на сторінці 13
- ➔ «Перевірка та очищення друкувальної головки» на сторінці 75
- ➔ «Вирівнювання друкувальної голівки» на сторінці 78

---

## Джерела довідкової інформації

### Веб-сайт технічної підтримки

Якщо вам необхідна додаткова інформація, дивіться веб-сайт технічної підтримки компанії Epson. Оберіть свою країну чи регіон, або перейдіть у відділ підтримки на локальному веб-сайті компанії Epson. На сайті доступна інформація про останні драйвери, FAQ, посібники або інші файли для завантаження.

<http://support.epson.net/>

<http://www.epson.eu/Support> (Європа)

Якщо виріб компанії Epson не працює належним чином, і вирішити проблему не вдається, зверніться за допомогою у службу підтримки компанії Epson.

### Звернення у відділ підтримки компанії Epson

#### Перш ніж звертатися до Epson

Якщо пристрій Epson несправний і ви не можете вирішити проблему самостійно за допомогою інформації про усунення несправностей, поданої у посібниках до пристрою, зверніться по допомогу до служби обслуговування клієнтів Epson. Якщо у поданому нижче списку немає служби підтримки у вашій місцевості Epson, зверніться до дилера, у якого ви придбали цей пристрій.

Служба обслуговування клієнтів Epson зможе значно швидше надати допомогу, якщо отримає від вас перелічену нижче інформацію.

## Додаток

- Серійний номер продукту  
(Етикетка із серійним номером зазвичай розміщена на задній частині пристрою.)
- Модель пристрою
- Версія програмного забезпечення  
(Натисніть кнопку **About, Version Info** або схожу кнопку у вікні програми.)
- Виробника та модель вашого комп'ютера
- Назву та версію операційної системи вашого комп'ютера
- Назви та версії програм, які ви найчастіше використовуєте для роботи з пристроєм.

### **Примітка.**

*У деяких пристроях налаштування мережі можуть зберігатися в пам'яті пристрою. Ці налаштування можуть бути втрачені внаслідок поломки пристрою або під час його ремонту. Компанія Epson не несе відповідальності за втрату будь-яких даних, а також не зобов'язана виконувати резервне копіювання чи відновлення налаштувань навіть під час гарантійного строку. Компанія Epson рекомендує користувачам самостійно робити резервні копії або нотатки.*

## Підтримка користувачів у Європі

Контактні дані відділу підтримки компанії Epson див. у документі Pan-European Warranty Document (Загальноєвропейська гарантія).