

Canon

SELPHY

SQUARE QX10

COMPACT PHOTO PRINTER

使用説明書

使用说明书

使用説明書

사용 설명서

Getting Started

Příručka Začínáme

Startvejledning

Handbuch Erste Schritte

Guía de inicio

Guide de mise en route

Guida introduttiva

Kezdeti lépések

Introductiehandleiding

Pierwsze kroki

Guia de Introdução

Aloitusopas

Starthandbok

Başlangıç Kılavuzu

Ինչպես սկսել օգտագործելը

Қысқаша нұсқаулық

Ишти баштоо

Начало работы

Посібник із початку роботи

دليل بدء التشغيل

日本語

简体中文

繁體中文

한국어

ENGLISH

ČESKY

DANSK

DEUTSCH

ESPAÑOL

FRANÇAIS

ITALIANO

MAGYAR

NEDERLANDS

POLSKI

PORTUGUÊS

SUOMI

SVENSKA

TÜRKÇE

ՀԱՅԵՐԵՆ

ҚАЗАҚША

КЫРГЫЗЧА

РУССКИЙ

УКРАЇНСЬКА

العربية

EAC

Canon

SELPHY SQUARE QX10

COMPACT PHOTO PRINTER

使用説明書

日本語

- ご使用前に必ず本書および、本書の「安全上のご注意」(P.2)をお読みください。
- 本書をよく読んで、正しくお使いください。
- 将来いつでも使用できるように大切に保管してください。

安全上のご注意

- 安全に使っていただくための注意事項です。必ずお読みください。
- お使いになる方だけでなく、他人への危害や損害を防ぐためにお守りください。



警告

死亡や重傷を負うおそれがある内容です。

- 指定外の電源は使わない。
- 分解や改造をしない。
- 強い衝撃や振動を与えない。
- 破損したときは、内部に触れない。
- 煙が出ている、異臭がするなどの異常が発生したときは使わない。
- アルコール、ベンジン、シンナーなどの有機溶剤で手入れしない。
- 液体でぬらしたり、内部に液体や異物を入れない。
- 可燃性ガスを含んだ空気中では使用しない。

感電、破裂、火災の原因となります。

- 雷が鳴り出したら、コンセントにつながれた製品に触れない。

感電の原因となります。

- 電源プラグやコンセントのほこりを、定期的に乾いた布で拭き取る。
- ぬれた手で電源プラグを抜き差ししない。
- 電源プラグの差し込みが不十分なまま使わない。
- 電源プラグや端子に金属製のピンやゴミを触れさせない。
- 電源コードに重いものをのせたり、傷つけたり、破損させたり、加工したりしない。
- 使用中および使用後すぐに、製品に布などをかけない。
- 電源に長時間つないだままにしない。
- 5℃～40℃の範囲外で充電しない。

感電、破裂、火災の原因となります。

- 使用が禁止されている場所では、電源を切るなどの指示に従う。

電波の影響で機器類が誤動作し、事故の原因となるおそれがあります。



注意

傷害を負う可能性がある内容です。

- 製品の内部には手を入れない。
けがの原因となります。

お使いになる前にお読みください

- 本製品で印刷した画像は、個人として楽しむなどのほかは、著作権法上、権利者に無断で使用できません。
- 本製品の保証書は国内に限り有効です。万が一、海外旅行先で故障や不具合が生じたときは、帰国したあと、修理受付窓口へご相談ください。

プリンターと付属品の確認

- SELPHY SQUARE QX10
 - 充電ケーブル
 - お試しインクカセット
 - お試しラベル用紙
- 上記のほか、印刷物一式が入っています。
 - カラーインク/ラベルセット (XS-20L) は別途購入してください。
 - 付属の充電ケーブルは、充電専用ケーブルです。通信することはできません。

各部の名称

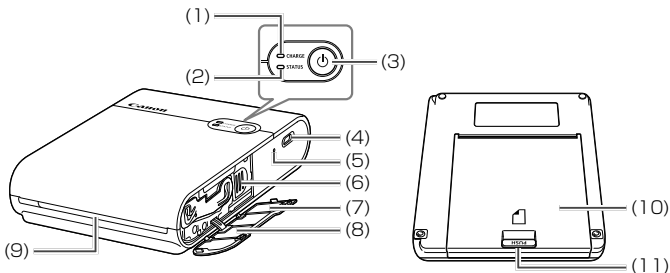

- | | |
|--------------|--------------|
| (1) チャージランプ | (7) QRコードラベル |
| (2) ステータスランプ | (8) インクカバー |
| (3) 電源ボタン | (9) 排紙口 |
| (4) 充電用端子 | (10) ペーパーカバー |
| (5) 強制終了スイッチ | (11) オープンボタン |
| (6) イジェクトレバー | |



- 本製品は、机などのしっかりしたもののの上に置いてください。ぐらついた台の上や傾いたところなど、不安定な場所には、絶対に置かないでください。
- 印刷中の用紙が物に当たらないよう、排紙口の前に物を置かないでください。
- QRコードラベルは、スマートフォンを機種変更したときなど、再度プリンターを登録するときに必要です。スマートフォンのカメラ機能などで撮影して大切に保管してください。



- インクシートがたるんでいるときは、軸を軽く回してたるみをとります。インクシートには、触れないでください。

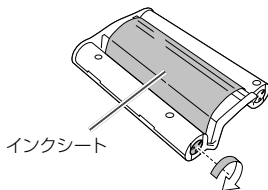

ランプの表示

ステータスランプ	チャージランプ	状態
消灯	消灯	電源オフ（非充電）
	緑色でゆっくり点滅	充電中（電源オフ）
	緑色で点灯	充電完了（電源オフ）*1
白色でゆっくり点滅	消灯	プリンター起動中
白色で点滅	消灯	処理中
白色で速く点滅	消灯	印刷済みの用紙を取り除いてください。
白色で点灯	消灯	印刷待機中（非充電）*2
	緑色で点滅	印刷待機中（バッテリー残量少）
	緑色でゆっくり点滅	印刷待機中（充電中）
	緑色で点灯	印刷待機中（充電完了）
赤色でゆっくり点滅	緑色でゆっくり点滅	動作温度範囲外のため充電一時停止中
赤色で点滅	消灯	エラーが発生しました。アプリのメッセージを確認してください。
	緑色で点滅	バッテリー残量が少ないため印刷できません。充電してください。
赤色で速く点滅	消灯	エラーが発生しました。電源を入れ直してください。
	緑色で速く点滅	バッテリーに異常が発生しました。

*1 長時間たつとチャージランプは消灯します。

*2 印刷待機中（非充電）に電源ボタンを押すと、バッテリー残量を確認できます。

- ・チャージランプが2回点滅：バッテリー残量が少なくなってきましたが、まだ使用できます。
- ・チャージランプが3回点滅：バッテリー残量は十分です。

準備

充電

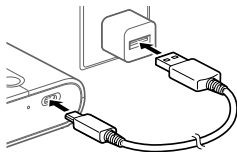

1 プリンターと充電用の USB AC アダプター（市販品）を付属の充電ケーブルで接続する

- チャージランプが緑色に点滅したら充電が始まります。緑色に点灯したら充電完了です。

アプリのインストール

本製品で印刷するには、スマートフォンアプリ SELPHY Photo Layout が必要です。

1 最新版の SELPHY Photo Layout をダウンロードしてインストールする

- iPhone や iPad などでは App Store から、Android のスマートフォンでは Google Play から、「SELPHY Photo Layout」を検索してインストールします。

2 SELPHY Photo Layout を起動する

- スマートフォンの位置情報をオンにします。
- 省電力モードなど、スマートフォンのバッテリーの消費を抑える機能はオフにします。
- 画面の指示に従ってください。



- 用紙の入れ方やインクカセットの交換方法など、プリンターの操作方法は、SELPHY Photo Layout 内の [プリンターの操作マニュアル] を参照してください。

プリンターの準備と印刷

電源の入れ方、用紙の入れ方、インクカセットの入れ方、プリンターの登録 (QR コード)、印刷および電源の切り方を説明しています。

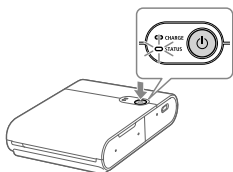

1 電源を入れる

- ステータスランプが白く点滅するまで電源ボタンを押します。点灯するまで待ちます。

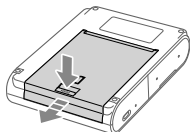

2 用紙を入れる

- オープンボタンを押すとロックが外れ、ペーパーカバーが開きます。
- 印刷面 (Canon ロゴがない面) に触れず、印刷面を下にしてセットします。(10 枚まで)
- ○の部分に用紙の端を合わせ、奥には押し込まないでください。
- ペーパーカバーを閉めます。

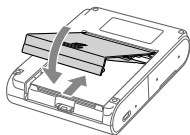
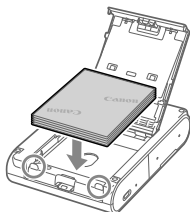

3 インクカセットを入れる

- インクカバーを開きます。



- 新しいインクカセットの向きを合わせて、「カチッ」と音がするまで押し込みます。

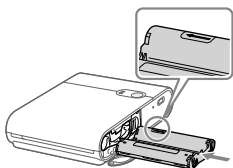

4 QRコードで接続して登録する

- スマホの画面の指示に従って、QRコードで接続して登録します。

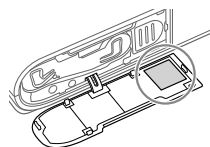

- インクカバーを閉めます。



5 印刷する

- SELPHY Photo Layout で印刷します。

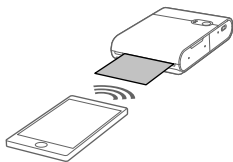

- 印刷が終わったら用紙を取り除きます。

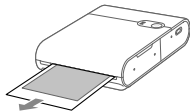

6 電源を切る

- 使用後は、ステータスランプが消灯するまで、電源ボタンを押します。

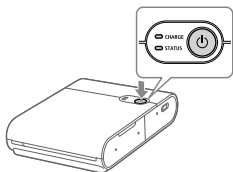

印刷の注意

- 用紙は印刷面 (Canon ロゴがない面) に触れず、印刷面を下にしてセットしてください。
- 一度印刷した用紙や、文字などを書き込んだ用紙は、使用しないでください。
- 印刷中に用紙が数回出てきますが、スマートフォンに、用紙を取り除くメッセージが表示されるまで用紙を引っ張らないでください。
- 印刷が終わるまで通信を中断しないでください。中断すると途中までしか印刷されないことがあります。
- プリンターの動作中は、インクカバーやペーパーカバーを開けないでください。
- 印刷待機状態が約 10 分続くと、自動的に電源オフになります。印刷を再開するときは、電源ボタンを押してください。

主な仕様

大きさ	約 102.2 × 143.3 × 31.0 mm (突起部は除く)
質量	約 445 g (本体のみ)
動作温度	5℃～ 40℃
動作湿度	20 ～ 80%
定格入力	DC 5.0V ± 0.5V、最大 900mA

印刷方式	昇華型熱転写方式 (オーバーコートつき)
印刷解像度	287 × 287dpi
階調色	256 階調/色
用紙トレイ収納力	10 枚

用紙サイズ	約 72.0 × 85.0 mm
印刷範囲	約 68 × 68 mm、約 65 × 65 mm、 約 62 × 62 mm よりアプリで選択可能
印刷可能枚数	約 20 枚 (常温、バッテリーフル充電時)
印刷時間 (1 枚)	約 43 秒 (常温)

- アダプターと充電時間について
充電の際は、定格出力が DC 5.0V、1000mA 以上の充電器を使用してください。充電時間 (常温) は約 2 時間です。ただし、使用するバッテリーの状態や充電環境で長くなることがあります。
- 記載データはすべて当社試験基準によります。
- 製品の仕様および、外観の一部を予告なく変更することがあります。

故障かな？と思ったら

「プリンターが故障したのかな？」と思ったら、つぎの例を参考にしてプリンターをチェックしてください。なお、チェックしても状態が改善しないときは、修理受付窓口へご相談ください。

電源

電源が入らない

- バッテリー残量を確認します。
- バッテリーが充電されないときは、強制終了スイッチ (📖 4) を細い棒で押してから再度充電してください。

充電

バッテリーが充電できない

- 印刷中は充電できません。印刷待機中や電源を切った状態で充電してください。
- 指定された充電器を使用してください。
- バッテリーが充電されないときは、強制終了スイッチ (📖 4) を細い棒で押してから再度充電してください。

バッテリーの消耗が早い

- 低温下ではバッテリー性能が低下します。
- 印刷設定によっては、バッテリーの消耗が早くなることがあります。
- 印刷待機中はバッテリーを消耗します。少しでも多くの枚数を印刷するには、印刷後に電源を切ることをおすすめします。
- アプリのバッテリー残量表示は目安です。印刷条件によっては、すぐに残量が少なくなることがあります。使用後は早めの充電をおすすめします。

充電エラーが発生する（ステータスランプ：赤色でゆっくり点滅、 チャージランプ：緑色でゆっくり点滅）

- プリンターの温度が一定以上になると充電が停止しますが、故障ではありません。充電器を外し、電源を切って温度が下がるまでお待ちください。「連続して印刷するとき」、「周囲の温度が高いとき」、「プリンター内部の温度が高いとき」は、充電エラーが起きやすくなります。

充電時間が長い、充電エラーが発生する（ステータスランプ：赤色で 速く点滅、チャージランプ：緑色で速く点滅）

- 長期間お使いにならなかったときは、充電時間が長くなったり、充電エラーが発生することがあります。このときは、再度充電してください。
- 指定された充電器（㊦11）を使用してください。
- 問題が解決しないときは、修理受付窓口へご相談ください。

印刷

印刷できない

- 電源が入っているか確認してください。（㊦7）
- インクや用紙が正しく入っているか確認してください。（㊦7、㊦8）
- インクシートがたるんでいないか確認してください。（㊦4）
- 指定された専用用紙以外を使っていないか確認してください。（㊦3）
- インクがないときは新しいインクに交換し、用紙が無いときは新しい用紙を入れてください。（㊦7、㊦8）

きれいに印刷できない

- インクシートや用紙が汚れていないか確認してください。
- プリンター内部にホコリなどが付着していないか確認してください。
- プリンターに結露が発生していないか確認してください。
- 電磁波や強い磁気を出している機器の近くに置いていないか確認してください。

スマートフォンの画面の色と印刷された色が違う

- スマートフォンの画面と印刷では、発色の方法が異なります。また、画面を見ているときの環境（明かりの色や強さ）や、画面の色の調整によっても違ってきます。

印刷に時間がかかる

- プリンターの温度が一定以上になると一時的に印刷が停止しますが、故障ではありません。しばらく経ってから印刷するか、電源を切って温度が下がるまでお待ちください。
「連続して印刷するとき」、「周囲の温度が高いとき」、「プリンター内部の温度が高いとき」は、印刷が一時停止するため、印刷時間が通常より長くなります。
- 印刷設定によっては、一時的に印刷が停止する回数が増えることがあります。

印刷を中止できない

- 印刷途中で印刷をキャンセルしても、現在行っている印刷分は印刷をします。
- 複数枚印刷中に印刷をキャンセルしたときは、現在行っている印刷が終わると印刷が止まります。

用紙

きちんと紙送りされない／よく紙がつまる

- 用紙が正しくセットされているか確認してください。(📖7)
- はがれかけた用紙や折り曲げた用紙、一度印刷した用紙を使っていないか確認してください。
- 用紙が 11 枚以上入っていないか確認してください。
- 指定された専用用紙以外を使っていないか確認してください。(📖3)

枚数分印刷できない／用紙があまる

- インクが足りなくなることにより用紙が余ってしまうことがあります。

用紙が出てこない

- 用紙の一部がプリンターの前より出ているときは、用紙を持って取り出してください。ただし、用紙を軽くつまむ程度の力で取り出せないときは、絶対に無理に引っ張らないでください。そのときは、電源を一度切り、もう一度入れ直す操作を、用紙が出てくるまで繰り返してください。印刷中に誤って電源を切ってしまったときは、もう一度電源を入れて、用紙が出てくるまで待ちます。
- 用紙が詰まったときは、お買い上げになった販売店又は修理受付窓口にご相談ください。無理に用紙を取り出そうとすると、故障の原因となります。

Wi-Fi

「プリンターが見つかりません。」と表示される

- 電源が入っているか確認してください。(📖7)
- スマートフォンの位置情報をオンにしてください。
- アプリに新しくプリンターを登録するときは、アプリのホーム画面の左上で  をタップし、「別の QX10 を使用する場合はこちら>」をタップしてください。
- 「プリンターのパスワードを変更する」でパスワードが変更されていると、QR コードを使った登録ができません。そのときは手動で登録してください。
- 変更したパスワードを忘れたときは、以下の手順でプリンターの設定を初期化してから、アプリにプリンターを再度登録してください。
電源オン→電源ボタンを1秒以上押したままにするとステータスランプが消灯→そのまま電源ボタンを押し続ける→ステータスランプが点滅したら電源ボタンから指を離す。

印刷に時間がかかる

- Wi-Fi の電波環境が悪くなるため、電子レンジや Bluetooth など、2.4GHz 帯の周波数を使用する機器の近くでは使用しないでください。
- プリンターとスマートフォンを近づけて、その間に物を置かないでください。

アプリ

QRコードが読み取れない

- QRコードに影が映り込んでいないか、正面から読み取っているか確認してください。
- お手持ちのスマートフォンによっては、QRコードの読み取りがうまくできないことがあります。そのときは手動で登録してください。

「この画像は使用できません。」と表示される

- アプリに「この画像は使用できません。」が表示されたときは、画像のサイズが大きすぎる可能性があります。縮小やトリミングなどを行ってサイズを小さくしてからお試しください。

エラーメッセージが表示されたら

- プリンターに不具合が発生すると、プリンターのランプで表示するのと一緒に、スマートフォンの画面にメッセージが表示されます。エラーメッセージと一緒に対応方法が表示されたときは、対応方法にしたがって操作してください。また、エラーメッセージのみのときは、「故障かな？と思ったら」の例を参考に確認してください。なお、問題が解決しないときは、修理受付窓口へご相談ください。
- プリンターの電源を入れ直すときは、電源を入れる前に、用紙とインクカセットが正しく装着されていることを確認してください。

アプリとプリンターのアップデート

- 常に最新のバージョンのアプリを使用してください。(006)
- 印刷時にプリンターのファームウェアのアップデートが必要となる場合があります。その場合、十分なバッテリー残量が必要となります。
- ファームウェアのアップデート中は、電源を切ったり、強制終了スイッチを押したりしないでください。

印刷した写真の保管

- 写真に文字を書くときは、油性ペンで書いてください。
- 印刷面の変色を防ぐため、「40 度を超える高温になるところ」、「湿気やホコリの多いところ」、「直射日光があたる場所」では、写真を保管しないでください。
- 変色や色落ち、色移りの原因になりますので、印刷面に「粘着テープなどを貼る」、「ビニール製のデスクマット、名刺ケース、プラスチック製消しゴムに触れさせる」、「アルコールなどの揮発性溶剤をつける」、「ほかのものに密着させたまま放置する」などはしないでください。
- アルバムに入れて保管するときは、収納部分がナイロン系、ポリプロピレン、セロハンのものを選んでください。

- ❗ ● 保存状態や時間の経過によって、印刷面が変色することがありますが、この点については補償いたしかねます。

印刷後の片付け

- 電源を切ります。
 - 用紙とインクは、プリンターに入れたまま保管してください。
 - プリンターは水平にして、ホコリやチリが入らない暗いところに保管します。ホコリやチリが入ると、写真の白すじや故障の原因になります。
- ❗ ● 包装から出す前の用紙やインクは、包装を開けず、暗いところに保管してください。

日ごろの取り扱いについて

- 強い力や振動を加えないでください。紙詰まりや故障の原因になります。
 - 殺虫剤や揮発性物質がかからないようにしてください。また、ゴムやビニール製品を長時間接触させないでください。外装が変質することがあります。
 - プリンターを寒い場所から暑い場所に移すときは、結露の発生を防ぐために、プリンターをビニール袋に入れて密封しておき、周囲の気温になじませてから、袋から取り出してください。万が一、結露が発生したときは、水滴が自然に消えるまで、常温で放置してからお使いください。
 - プリンターが汚れたときは、やわらかい乾いた布で拭いてください。
- ❗ 絶対にベンジンやシンナーなどの溶剤や中性洗剤を使ってプリンターを拭かないでください。外装が変質や変形したり、塗装がはがれたりすることがあります。

Wi-Fi (無線 LAN) について

- 本製品には、電波法に基づく認証を受けた無線装置が内蔵されており、証明ラベルは無線設備に添付されています。
- 無線 LAN が使える国や地域について
無線 LAN 機能の使用は、国や地域ごとの法令等により規制されていることがあるため、違反すると罰せられることがあります。そのため、無線 LAN 機能が使用できる国や地域については、キヤノンの Web サイトでご確認ください。(モデルナンバーは、CD1158 です。)
なお、それ以外の国や地域で無線 LAN 機能を使用した際のトラブル等については、弊社は一切責任を負いかねます。
- 次の事項を行った場合、法律で罰せられることがあります。
本製品を分解、または改造すること
本製品上の証明ラベルをはがすこと
- 医療機器や電子機器の近くでは、本製品の無線 LAN 機能は使用しないでください。
無線 LAN 機能が医療機器や電子機器の動作に影響を及ぼす恐れがあります。

電波干渉について

この機器の使用周波数帯では、電子レンジなどの産業・科学・医療用機器のほか、工場の製造ライン等で使用されている移動体識別用の構内無線局（免許を要する無線局）、および特定小電力無線局（免許を要しない無線局）、およびアマチュア無線局（免許を要する無線局）が運用されています。

- (1) この機器を使用する前に、近くで移動体識別用の構内無線局、および特定小電力無線局、およびアマチュア無線局が運用されていないことを確認してください。
- (2) 万が一、この機器から移動体識別用の構内無線局に対して有害な電波干渉の事例が発生した場合には、速やかに使用周波数を変更するか、または電波の発射を停止した上、お客様相談センターにご連絡いただき、混信回避のための処置等（例えば、パーティションの設置など）についてご相談ください。
- (3) その他、この機器から移動体識別用の特定小電力無線局、あるいはアマチュア無線局に対して有害な電波干渉の事例が発生した場合など何かお困りのことが起きたときは、お客様相談センターへお問い合わせください。

2.4 DS/OF 4

この表示は 2.4GHz 帯を使用している無線機器であることを意味します。

本製品は、他の電波を発する機器から、電波干渉を受ける場合があります。これらの機器からできるだけ遠く離すか、ご利用時間を分けるなどして、電波干渉を避けて使用してください。

セキュリティについて

無線 LAN は電波を使って通信するため、LAN ケーブルを使う有線 LAN よりもセキュリティに注意する必要があります。

無線 LAN をお使いになる場合は、次の点に注意してください。

- 通信の傍受
悪意ある第三者によって無線 LAN の電波を傍受され、通信内容を盗み見られる恐れがあります。
- ネットワークへの不正アクセス
QR コードに含まれる情報が悪意ある第三者に盗み見られてしまうと、本製品を不正利用される恐れがあります。
必要に応じて、スマートフォンアプリ SELPHY Photo Layout からネットワークパスワードを変更してお使いいただけます。

本製品を貸出・修理依頼・譲渡・廃棄するときのご注意

本製品を貸出、譲渡、廃棄、または修理の依頼をする場合は、以下の手順で設定を初期化してください。

- 電源オン→電源ボタンを1秒以上押したままにするとステータスランプが消灯→そのまま電源ボタンを押し続ける→ステータスランプが点滅したら電源ボタンから指を離す。

アクセサリはキヤノン純正品のご使用をおすすめします

本製品は、キヤノン純正の専用アクセサリと組みあわせてお使いになったときに最適な性能を発揮するように設計されておりますので、キヤノン純正アクセサリのご使用をおすすめいたします。

なお、純正品以外のアクセサリの不具合（例えばバッテリーパックの液漏れ、破裂など）に起因することが明らかな、故障や発火などの事故による損害については、弊社では一切責任を負いかねます。また、この場合のキヤノン製品の修理につきましても、保証の対象外となり、有償とさせていただきます。あらかじめご了承ください。

本製品を廃棄するときは

本製品に使用しているバッテリーはリサイクル可能な貴重な資源です。使用済みの製品を廃棄する際はバッテリーを取り出し、リサイクルにご協力ください。廃棄の前には以下をよくお読みになり、ご理解の上バッテリーを取り出してください。以下の記載に反する行為などによる損害については、当社では一切の責任を負いかねます。

警告

- 火災・感電・けがの原因となるため、製品を廃棄するとき以外は絶対に分解しないでください。
- 分解の前には、必ず充電ケーブルを本体から外してください。
- 本体を分解する際にネジなどの小さい部品が出てきます。小さい部品を誤って口に入れないよう、小さなお子様手の届かない所で分解してください。万一飲み込んだ場合はただちに医師にご相談ください。

※ 下図はバッテリーの位置を示しています。修理やバッテリー交換用の図ではありません。

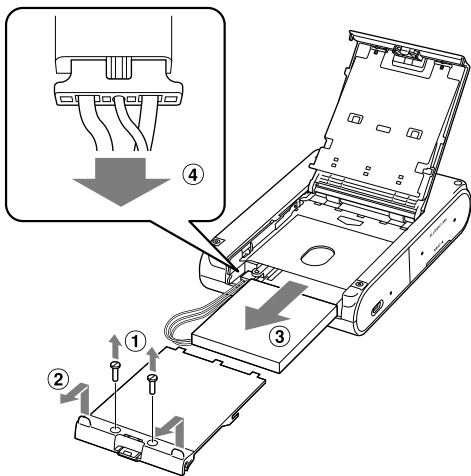

注意

使用済みのバッテリーは、各自治体のルールにしたがって処分してください。



Li-ion

- 不要になった電池は、貴重な資源を守るために廃棄しないで最寄りの電池リサイクル協力店へお持ちください。詳細は、一般社団法人 JBRC のホームページをご参照ください。

ホームページ：<http://www.jbrc.com>

- 端子部をテープ等で絶縁してください。
- 被覆をはがさないでください。
- 分解しないでください。

商標について

- App Store、iPhone、iPad は、米国およびその他の国で登録されている Apple Inc. の商標です。
- Google Play および Android は Google LLC の商標です。
- QR コードは、株式会社デンソーウェブの商標です。
- Wi-Fi[®]、Wi-Fi Alliance[®]、WPA[™] および WPA2[™] は Wi-Fi Alliance の商標または登録商標です。
- その他の社名、商品名などは、各社の商標または登録商標です。

このガイドについて

- 内容の一部または全部を無断で転載することは、禁止されています。
- 内容に関しては、将来予告なく変更することがあります。
- イラストは、実際と一部異なることがあります。
- 本製品およびソフトウェアを運用した結果については、上記にかかわらず責任を負いかねますので、ご了承ください。
- 第三者のソフトウェアについては、巻末の「Third party software」をお読みください。

製品情報や取り扱い方法に関するご相談窓口

製品に関する情報や、よくある問合せなどのサポート情報を掲載しています。インターネットをご利用の方は、お気軽にお立ち寄りください。

キヤノンコンパクトフォトプリンター製品情報canon.jp/cpp
キヤノンサポートページcanon.jp/support
CANON IMAGE GATEWAYptl.imagegateway.net

※ お電話でのお問合せの場合

お客様相談センター 050-555-90013

(日/祝日、1/1 ~ 1/3、12/31 を除く)

※ 上記番号をご利用頂けない方は、043-211-9630 をご利用ください。

※ IP 電話をご利用の場合、プロバイダーのサービスによってつながらない場合があります。

※ 受付時間は予告なく変更する場合があります。あらかじめご了承ください。

※ 詳細はキヤノンホームページ (canon.jp) をご確認ください。

修理のお問い合わせ・お申し込み

- 引取修理サービスのお申し込み：

引取修理サービス

canon.jp/repair

- 修理品持ち込み窓口一覧：

<https://cweb.canon.jp/e-support/repair/list.html>



修理対応期間について

本製品の修理対応期間は、製品の製造打切り後 5 年間です。

なお、弊社の判断により修理対応として同一機種または同程度の仕様の製品への本体交換を実施させていただく場合があります。同程度の機種との交換の場合、ご使用の消耗品や付属品をご使用いただけないことや、対応 OS が変更になることがあります。

使用済みインクカセット回収のご案内

キヤノンでは地球環境保全と資源の有効活用を目的といたしまして、使用済みインクカセットの回収を行っております。使い終わったインクカセットは、お近くの販売店等に設置されたキヤノンのインクカセット回収ボックスまでお持ち込みくださいますよう、ご協力お願い申し上げます。回収したインクカセットは、各部材毎に適切な方法でリサイクル処理いたします。なお、本製品で印刷後、インクカセット内に残る写真の潜像は、処理過程において、復元できないように破壊・廃却し、潜像の利用・復元等は一切いたしません。

MEMO

Canon

小型照片打印机

SELPHY SQUARE QX10

COMPACT PHOTO PRINTER

使用说明书

简体中文

- 在使用本产品之前，请务必先仔细阅读本使用说明书。
- 请务必妥善保管好本书，以便日后能随时查阅（保留备用）。
- 请在充分理解内容的基础上，正确使用。

安全注意事项

- 为安全使用产品，请务必阅读这些注意事项。
- 请遵循这些注意事项，以防止产品使用者或他人受到损害或伤害。



警告

表示有造成重伤或死亡的危险。

- 请仅使用本使用说明书中指定与产品配合使用的电源。
- 请勿拆卸或改装产品。
- 请勿使产品受到强烈撞击或震动。
- 请勿触碰任何暴露在外的内部零件。
- 如果产品出现冒烟或散发异味等任何异常情况，请停止使用。
- 请勿使用酒精、汽油或油漆稀释剂等有机溶剂清洁产品。
- 请勿弄湿产品。请勿向产品中插入异物或倒入液体。
- 请勿在可能存在可燃气体的环境中使用产品。

否则可能导致触电、爆炸或起火。

- 雷雨天气下，请勿触碰连接到电源插座的产品。

否则可能导致触电。

- 请用干布定期清理电源插头和电源插座上累积的所有灰尘。
- 请勿用湿手插拔电源插头。
- 请勿在电源插头未完全插入电源插座的情况下使用产品。
- 请勿将电源插头和端子暴露在灰尘中或者使其接触金属钉或其他金属物体。
- 请勿在电源线上放置重物。请勿损坏、折断或改装电源线。
- 正在使用产品时或在产品刚刚使用完毕并且仍有一定热度时，请勿用布或其他材料包裹产品。
- 请勿将产品长时间连接在电源上。
- 请勿在 5 - 40°C 的温度范围外给产品充电。

否则可能导致触电、爆炸或起火。

- 在禁止使用产品的场所，请遵循标识关闭产品。

否则可能因电磁波的影响导致其它设备发生故障，甚至可能引发意外事故。



注意

表示有造成伤害的危险。

- 请勿触碰产品内部的任何零件。
否则可能造成伤害。

用前须知

- 使用本产品打印的图像仅供个人使用。严禁未经授权打印版权资料。
- 本打印机的保修条款仅在该打印机的购买国家或地区适用。如果本打印机在国外出现问题，请将其送回原购买地区，再向热线中心求助。

包装内容

- | | |
|---|-------------------------------|
| <input type="checkbox"/> SELPHY SQUARE QX10 | <input type="checkbox"/> 充电线 |
| <input type="checkbox"/> 样品墨盒 | <input type="checkbox"/> 样品贴纸 |
- 印刷品也包含在内。
 - 请另行购买彩色墨水 / 标签集 (XS-20L)。
 - 附件充电线是充电专用线，不能用于通信。

部件名称

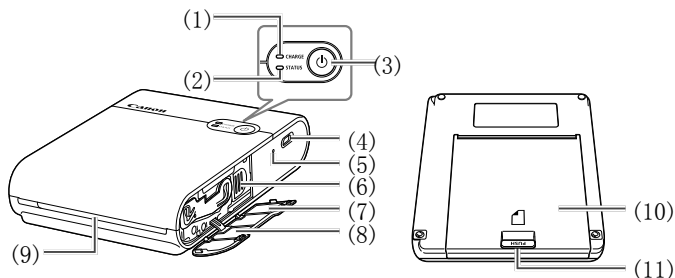

- (1) CHARGE 指示灯
- (2) STATUS 指示灯
- (3) 电源按钮
- (4) 充电端口
- (5) 强制关机开关
- (6) 弹出杆

- (7) QR 码标签
- (8) 墨盒槽盖
- (9) 出纸口
- (10) 纸匣槽盖
- (11) 打开按钮



- 将打印机放在桌子或其他平坦、稳定的表面上。切勿将打印机放在不稳定或倾斜表面上。
- 请勿在出纸口前面放置物品，以免在打印过程中妨碍纸张。
- 再次注册打印机时（如更改智能手机的型号时），需要 QR 码标签。请使用智能手机等的相机功能拍摄 QR 码的照片并妥善存放。



- 如果墨水纸松弛，请轻轻转动链轮将其拉紧。请勿触摸油墨纸。

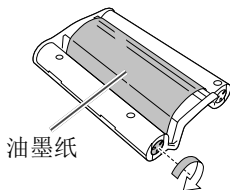

灯指示

STATUS 指示灯	CHARGE 指示灯	状态
熄灭	熄灭	关机（未充电）
	以绿色缓慢闪烁	正在充电（关机）
	以绿色亮起	充电完成（关机）*1
以白色缓慢闪烁	熄灭	打印机正在开机
以白色闪烁	熄灭	正在处理...
以白色快速闪烁	熄灭	取出打印的纸张。
以白色亮起	熄灭	打印待机（未充电）*2
	以绿色闪烁	打印待机（电池电量低）
	以绿色缓慢闪烁	打印待机（正在充电）
	以绿色亮起	打印待机（充电完成）
以红色缓慢闪烁	以绿色缓慢闪烁	超出工作温度范围，因此充电已暂停。
以红色闪烁	熄灭	发生错误。请查看应用程序信息。
	以绿色闪烁	电池电量低，因此无法打印。给电池充电。
以红色快速闪烁	熄灭	发生错误。关闭电源后重新打开。
	以绿色快速闪烁	发生电池错误。

*1 过一段时间后，CHARGE 指示灯熄灭。

*2 在打印待机(未充电)状态下,可以通过按电源按钮查看电池电量。

- CHARGE 指示灯闪烁两次：电池电量低，但仍可使用打印机。
- CHARGE 指示灯闪烁三次：电池电量充足。

准备工作

给电池充电

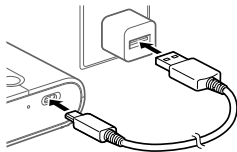

- 1 使用附件充电线连接打印机和充电 USB 交流电适配器（另售）。
 - CHARGE 指示灯开始以绿色闪烁并开始充电。当 CHARGE 指示灯以绿色亮起时，充电完成。

安装应用程序

使用本产品打印需要智能手机应用程序 SELPHY Photo Layout。

1 下载并安装最新版本的 SELPHY Photo Layout。

- 从 App Store（如果是 iPhone、iPad）、Google Play（如果是 Android 智能手机）或佳能中国主页（www.canon.com.cn）搜索“SELPHY Photo Layout”，并安装 SELPHY Photo Layout。

2 启动 SELPHY Photo Layout。

- 在智能手机上打开定位服务。
- 关闭省电模式和其他减少智能手机电池消耗的功能。
- 按照屏幕说明操作。



- 有关如何操作打印机的信息，如装入纸张或更换墨盒，请参阅 SELPHY Photo Layout 的 [打印机手册]。

准备打印机和进行打印

本节介绍如何打开电源、放入纸张、放入墨盒、注册打印机（QR 码）、进行打印以及关闭电源。

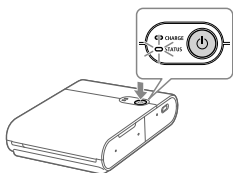

1 打开电源。

- 按住电源按钮直到 STATUS 指示灯开始以白色闪烁，然后等待 STATUS 指示灯亮起。

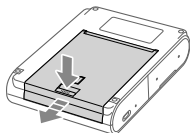

2 放入纸张。

- 按打开按钮释放锁定，然后打开纸匣槽盖。

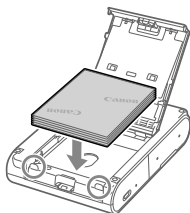

- 以打印面（没有佳能徽标的一面）朝下放置纸张（最多 10 张），小心不要碰到打印面。
- 将纸张边缘与圆圈部分对齐。请勿将纸张推到槽后方。

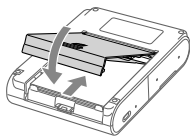

- 关闭纸匣槽盖。



3 放入墨盒。

- 打开墨盒槽盖。

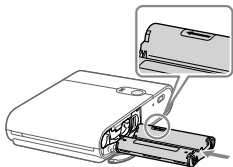

- 将正确朝向的新墨盒插入打印机，直至其卡入到位。

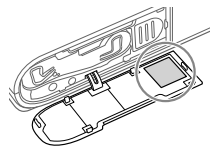

4 使用 QR 码连接并注册打印机。

- 按照智能手机屏幕上显示的说明，使用 QR 码连接并注册打印机。

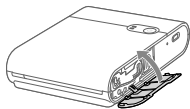

- 关闭墨盒槽盖。

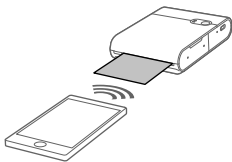

5 进行打印。

- 使用 SELPHY Photo Layout 打印图像。

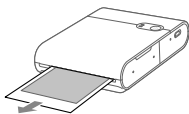

- 打印完成后，从打印机中取出纸张。

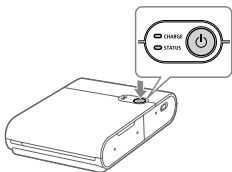

6 关闭电源。

- 使用后，按住电源按钮直到 STATUS 指示灯熄灭。

打印注意事项

- 以打印面（没有佳能徽标的一面）朝下放置纸张，小心不要碰到打印面。
- 请勿使用已打印过的纸张或写有文字或其他标记的纸张。
- 打印过程中纸张从出纸口探出多次。到智能手机上显示指示取出纸张的信息为止，请勿拉扯纸张。
- 到打印完成为止请不要中断通信。如果通信中断，可能只进行部分打印。
- 打印机工作期间，请勿打开墨盒槽盖或纸匣槽盖。
- 如果打印待机状态持续约 10 分钟，电源将自动关闭。要恢复打印，请按电源按钮。

规格

尺寸	约 102.2 × 143.3 × 31.0 mm (不包括突起部分)
重量	约 445 g (仅打印机机身)
工作温度	5°C - 40°C
工作湿度	20 - 80%
额定输入	直流 5.0 V ±0.5 V, 最大 900 mA
打印方法	染料升华热转印 (带涂层)
分辨率	287 × 287 dpi
层次	各颜色 256 色调
纸盘容量	10 张
纸张尺寸	约 72.0 × 85.0 mm
打印范围	可用应用程序从约 68 × 68 mm、 约 65 × 65 mm 或约 62 × 62 mm 中选择
可打印的张数	约 20 张 (室温, 电池充满电)
打印速度 (每张)	约 43 秒 (室温)

- 适配器和充电时间
使用额定功率输出为直流 5.0 V、1000 mA 或更高的充电器给产品充电。在室温下充电大约需要 2 小时, 但该时间可能会根据所用电池的状况和充电环境而增加。
- 所有数据均基于佳能的测试。
- 因产品改进, 规格或外观可能有所变更, 敬请留意。

故障排除

如果认为打印机可能出现故障，请首先参考以下示例并检查打印机。检查相关项目后如果状态仍没有改善，请与热线中心联系。

电源

电源无法打开。

- 检查电池电量。
- 如果电池不充电，请用细杆按强制关机开关 (📖4)，然后重新给电池充电。

充电

电池无法充电。

- 打印期间无法给电池充电。请在打印待机状态或关机状态下给电池充电。
- 使用指定的电池充电器。
- 如果电池不充电，请用细杆按强制关机开关 (📖4)，然后重新给电池充电。

电池电量很快耗尽。

- 低温下电池性能会下降。
- 根据打印设置，电池消耗可能会增加。
- 在打印待机状态下会消耗电池电量。为了增加一次充电可以打印的页数，建议每次打印完成后关闭电源。
- 应用程序指示大致的电池电量，根据打印条件，电池可能会很快耗尽。建议使用后尽快给电池充电。

发生充电错误。(STATUS 指示灯：以红色缓慢闪烁，CHARGE 指示灯：以绿色缓慢闪烁)

- 当打印机处于一定温度或更高时，充电将暂停。这不是故障。请断开电池充电器，关闭电源，然后等待打印机冷却。在连续打印、环境温度较高以及打印机内部较热时，会更容易发生充电错误。

充电时间较长或发生充电错误。(STATUS 指示灯：以红色快速闪烁，CHARGE 指示灯：以绿色快速闪烁)

- 长时间未使用打印机时，充电时间可能会增加，或可能发生充电错误。如果发生这种情况，请重新给电池充电。
- 使用指定的电池充电器。(📖11)
- 如果问题仍未解决，请与热线中心联系。

打印

无法打印。

- 检查电源是否打开。(📖7)
- 检查墨盒和纸张是否正确放入。(📖7、📖8)
- 检查油墨纸是否未松动。(📖4)
- 检查是否未使用指定纸张以外的纸张。(📖3)
- 如果墨盒用尽，请更换新的墨盒。如果没有纸张，请放入纸张。(📖7、📖8)

无法清晰打印图像。

- 检查油墨纸和纸张是否不脏。
- 检查打印机内部是否没有附着灰尘和污垢。
- 检查打印机中是否没有结露。
- 检查打印机是否未安装在发射电磁波或强磁场的设备附近。

智能手机的屏幕色彩与打印的色彩不同。

- 智能手机屏幕与打印的色彩表现方法不同。根据观看屏幕的环境（照明色彩和强度）和屏幕的色彩调整，色彩也会有所不同。

打印花费时间。

- 当打印机处于一定温度或更高时，打印将暂停。这不是故障。请稍等片刻，然后再次打印，或关闭电源，然后等待打印机冷却。在连续打印、环境温度较高以及打印机内部较热时，打印偶尔会暂停，因此打印将比平时花费更长时间。
- 根据打印设置，打印暂停的次数可能会增加。

无法停止打印。

- 即使中途取消打印，打印也会继续进行到当前打印完成为止。
- 当在打印多张纸的途中取消打印时，当前纸张完成后打印停止。

纸张

纸张不正确送入或经常卡纸。

- 检查纸张是否正确放置。(📖7)
- 检查纸张没有剥落或折叠，并且未被打印过。
- 检查未放入 11 张或更多张纸。
- 检查是否未使用指定纸张以外的纸张。(📖3)

无法打印指定的张数，或残留纸张。

- 如果墨盒用尽，纸张可能会残留。

没有从出纸口弹出纸张。

- 如果纸张从打印机前方部分探出，请拉出纸张。但是，如果不能用手指轻轻握持纸张将其拉出，请勿过度用力拉扯纸张。这种情况下，请关闭电源，然后反复重新打开，直到纸张弹出。如果在打印过程中不小心关闭了电源，请重新打开电源，然后等待纸张弹出。
- 如果卡纸，请与热线中心联系。请勿尝试强行取出卡纸。这可能会导致故障。

Wi-Fi

显示“未找到打印机。”信息。

- 检查电源是否打开。(📖7)
- 在智能手机上打开定位服务。
- 要将打印机新注册到应用程序，在应用程序主屏幕的左上角点击，然后点击“想用其他 QX10 ? >”。
- 如果使用“修改密码”更改了密码，则无法使用 QR 码注册。这种情况下，请手动注册打印机。
- 如果忘记密码，请进行以下操作初始化打印机设置，然后重新将打印机注册到应用程序。
打开电源。→ 按住电源按钮。1 秒钟后，STATUS 指示灯熄灭。
→ 继续按电源按钮。→ 当 STATUS 指示灯开始闪烁时，松开电源按钮。

打印花费时间。

- 请勿在使用 2.4 GHz 频段频率的微波炉或设备（蓝牙等）附近使用打印机。这可能会干扰 Wi-Fi 信号环境。
- 将打印机和智能手机相互靠近放置，且两者之间不要有任何物品。

应用程序

无法扫描 QR 码。

- 检查 QR 码上是否没有阴影，并且是否正在从正面扫描 QR 码。
- 某些智能手机可能无法很好地扫描 QR 码。这种情况下，请手动注册打印机。

显示“此照片无法使用。”信息。

- 如果应用程序显示“此照片无法使用。”，则图像尺寸可能太大。请缩小、修剪或用其他方式降低图像尺寸，然后再次尝试打印。

显示错误信息时

- 当打印机发生故障时，打印机指示灯会指示错误，并且智能手机屏幕上也会显示信息。当与错误信息一同显示应采取的措施时，请执行所指示的操作。当仅显示错误信息时，请参考“故障排除”中的示例并检查相关项目。如果问题仍未解决，请与热线中心联系。
- 关闭打印机电源并重新打开时，在打开电源之前，请确保已正确放入纸张和墨盒。

更新应用程序和打印机

- 请始终使用最新版本的 SELPHY Photo Layout。 (📖6)
- 打印时可能需要更新打印机固件。这需要有充足的电池电量。
- 进行固件更新期间，请勿关闭电源或按强制关机开关。

存放打印的照片

- 请使用永久性记号笔在照片上写字。
- 为防止打印面变色，请避免将照片存放在温度高于 40°C、潮湿或多尘的地方，以及有直射阳光的地方。
- 请勿在打印面上粘贴胶带、让打印面接触乙烯基桌垫、名片盒或塑料橡皮擦、在打印面上使用诸如酒精等挥发性溶剂或让打印面与其他物品紧密接触等。这可能会导致变色、褪色或串色。
- 将照片存放在相册中时，请选择带有尼龙、聚丙烯或玻璃纸口袋的相册。

 • 根据存放状态和时间，打印面可能会变色。佳能对此不承担任何责任。

打印后清理

- 关闭电源。
- 存放装入打印机的纸张和墨盒。
- 将打印机水平放置在没有灰尘和污垢的黑暗场所。如果灰尘或污垢进入打印机，可能会导致照片中出现白色条纹或其他故障。

 • 将未打开的纸张和墨盒存放在黑暗场所。

- 请勿让产品受到强力或振动。这可能会导致卡纸或其他故障。
 - 请勿让产品接触杀虫剂或挥发性物质。另外，请勿让产品长时间接触橡胶或乙烯基产品。这可能会导致外表劣化。
 - 将打印机从寒冷场所移到高温场所时，请将其密封在乙烯基袋中以防止结露，并在打印机适应环境温度后将其从袋中取出。万一发生结露，请在室温下放置打印机，待水滴自然消失后再使用打印机。
 - 用柔软的干布擦去打印机上的灰尘。
-  切勿使用中性洗涤剂或诸如汽油或油漆稀释剂等溶剂擦拭打印机。这可能会导致外表劣化、变形或油漆剥落。

Wi-Fi (无线 LAN) 注意事项

- 本产品具有内置无线设备。使用的型号是 CD1158 (包括无线 LAN 模块型号 WM321)。
- 允许使用无线功能的国家和地区
无线局域网功能的使用可能受到各个国家或地区的法律等的限制，若有违反，可能会受到处罚，敬请留意。
请在佳能网站上参考可以使用无线局域网功能的国家或地区。
- 以下行为可能会受到法律处罚：
改装或变动本产品
取下产品的认证标签
- 请勿在医疗设备或其他电子设备附近使用本产品的无线 LAN 功能。
在医疗设备或其他电子设备附近使用无线 LAN 功能，可能会干扰这些设备的正常使用。

安全设置注意事项

由于 Wi-Fi 使用无线电波传输信号，因此比使用 LAN 电缆时更加需要注意安全。

使用 Wi-Fi 时，请牢记以下要点。

- 传输受到监控

恶意第三方可能会监控 Wi-Fi 传输并试图获取您正在发送的数据。

- 未经授权的网络访问

恶意的第三方如果能够查看 QR 码中包含的信息，可能会非法使用本产品。

建议使用智能手机应用程序 SELPHY Photo Layout 根据需要更改网络密码。

维修、丢弃或交给他人前的注意事项

在转让所有权、处置产品或发送产品进行维修之前，请进行以下操作以初始化设置。

- 打开电源。→ 按住电源按钮。1 秒钟后，STATUS 指示灯熄灭。
→ 继续按电源按钮。→ 当 STATUS 指示灯开始闪烁时，松开电源按钮。

微功率（短距离）无线电设备管理暂行规定

- 使用频率：2.4 - 2.4835 GHz
 - 等效全向辐射功率（EIRP）：
天线增益 < 10dBi 时：≤ 100 mW 或 ≤ 20 dBm
 - 最大功率谱密度：
天线增益 < 10dBi 时：≤ 10 dBm / MHz (EIRP)
 - 载频容限：20 ppm
 - 带外发射功率（在 2.4 - 2.4835 GHz 频段以外）
≤ -80 dBm / Hz (EIRP)
 - 杂散辐射等其他技术指标请参照信部无 2002/353 号文件
1. 不得擅自更改发射频率、加大发射功率（包括额外加装射频功率放大器），不得擅自外接天线或改用其它发射天线；
 2. 使用时不得对各种合法的无线电通信业务产生有害干扰；一旦发现有害干扰现象时，应立即停止使用，并采取措施消除干扰后方可继续使用；
 3. 使用微功率无线电设备，必须忍受各种无线电业务的干扰或工业、科学及医疗应用设备的辐射干扰；
 4. 不得在飞机和机场附近使用。

 直流电

 待机

建议使用纯正佳能配件

本产品设计为与纯正佳能配件搭配使用时可实现最佳性能。对于因非纯正佳能配件的故障（如电池漏液和 / 或爆炸）对本产品造成的任何损害和 / 或事故（如火灾等），佳能不承担任何责任。请注意，此保修不适用于因非纯正佳能配件故障而导致的维修，但您可以以付费方式委托进行此类维修。

注意

丢弃废电池时请遵守当地的规则。

部件名称	有害物质					
	铅 (Pb)	汞 (Hg)	镉 (Cd)	六价铬 (Cr(VI))	多溴联 苯 (PBB)	多溴二 苯醚 (PBDE)
电气实装 部分	×	○	○	○	○	○
金属部件	×	○	○	○	○	○

本表格依据 SJ/T 11364 的规定编制。

○：表示该有害物质在该部件所有均质材料中的含量均在 GB/T 26572 规定的限量要求以下。

×：表示该有害物质至少在该部件的某一均质材料中的含量超出 GB/T 26572 规定的限量要求。



FOR P. R. C. ONLY

本标志适用于在中华人民共和国销售的电子电气产品，标志中央的数字代表产品的环保使用期限。只要您遵守与本产品相关的安全与使用方面的注意事项，在从生产日期起算的上述年限内，就不会产生环境污染或对人体及财产的严重影响。

消费者若使用电源适配器充电，则应购买配套使用获得 CCC 认证并满足标准要求的电源适配器

商标

- App Store、iPhone 和 iPad 是苹果公司 (Apple Inc.) 在美国和其它国家 (地区) 注册的商标。
- Google Play 和 Android 是 Google LLC 的商标。
- QR 码是株式会社 DENSO WAVE 的商标。
- Wi-Fi®、Wi-Fi Alliance®、WPA™ 和 WPA2™ 是 Wi-Fi Alliance 的商标或注册商标。
- 所有其他商标均为其各自所有者的财产。

注意事项

- 未经佳能许可，禁止转载、传输或在检索系统中存储本指南的任何部分。
- 因产品改进，规格或外观可能有所变更，敬请留意。
- 本指南中的插图可能与实际设备略有不同。
- 除此之外，由于错误操作本产品而导致的损失，佳能公司恕不承担责任，敬请谅解。
- 有关第三方软件的信息，请阅读本指南末尾的“Third party software”。

原产地：请参照保修卡、产品包装箱或产品机身上的标示
修订日期：2019.12.1

MEMO

Canon

SELPHY SQUARE QX10 (Model CD1158)

小型照片印表機 / 小型照片打印機

使用說明書

繁體中文

- 使用印表機之前，務必要閱讀包含“安全指示” (📖2) 部分在內的本指南。
- 閱讀本指南可以幫助您學習正確地使用印表機。
- 請安全地保存本指南以便將來使用。

安全指示

- 請確定已閱讀這些指示，以確保本產品操作安全。
- 請遵循這些指示，以避免令操作者及他人受到損害或傷害。



警告

表示有導致嚴重受傷或死亡的風險。

- 使用本產品時，請只使用本使用說明書中所指定的電源。
- 請勿拆開或改裝本產品。
- 請避免讓本產品受到強烈撞擊或震盪。
- 請勿觸碰任何外露的內部零件。
- 如本產品有任何異常如冒煙或發出異味，請停止使用本產品。
- 請勿使用酒精、汽油或油漆稀釋劑等有機溶劑來清潔本產品。
- 請勿弄濕本產品。請勿讓任何異物或液體進入本產品。
- 請勿在可能有易燃氣體的地方使用本產品。

這可能會導致觸電、爆炸或起火。

- 有雷雨時請勿觸摸連接在電源插座上的產品。

這樣可能會造成觸電。

- 請定期用乾布清除電源插頭與電源插座上累積的所有灰塵。
- 請勿用濕手插拔產品的電源插頭。
- 如果電源插頭沒有完全插入電源插座，請勿使用產品。
- 請勿讓電源插頭與端子曝露於塵土中或者讓其接觸金屬別針或其他金屬物體。
- 請勿將重物擺放在電源線上。請勿損壞、弄破或修改電源線。
- 請勿在使用本產品時或在產品剛使用完畢後仍溫熱時，以布或其他物料包裹本產品。
- 請勿讓本產品長時間連接電源。
- 請勿在超出 5 - 40 °C 範圍以外的溫度為本產品充電。

這可能會導致觸電、爆炸或起火。

- 在禁止使用本產品的地方，請務必遵從指示關閉本產品。

不遵從可能會因電磁波的影響，導致其他器材發生故障，甚至造成意外。



注意

表示有受傷的風險。

- 請勿觸碰本產品內部的任何零件。
- 這可能會導致受傷。

使用之前

- 以本產品列印的影像要用於個人娛樂。禁止未經授權列印受版權保護的材料。
- 印表機保固只在購買國家或地區有效。萬一印表機在國外出了問題，請回到購買地區之後再與顧客支援協助部門聯絡。

包裝內容

- SELPHY SQUARE QX10
 - 充電纜線
 - 樣本墨匣
 - 樣本貼紙
- 列印材料也包含在內。
 - 彩色墨水 / 標籤組 (XS-20L) 另外購買。
 - 配件充電纜線只能充電，不能用來通訊。

各部件名稱

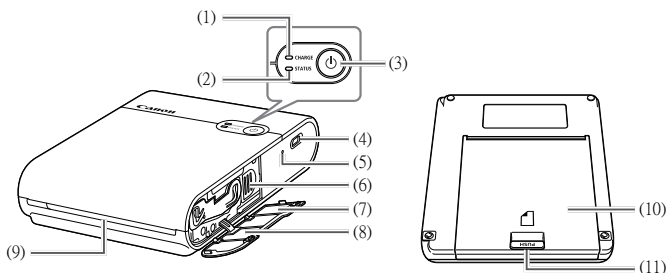

- | | |
|----------------|-------------|
| (1) CHARGE 指示燈 | (7) QR 代碼標籤 |
| (2) STATUS 指示燈 | (8) 墨匣艙蓋 |
| (3) 「電源」按鈕 | (9) 出紙口 |
| (4) 充電端子 | (10) 紙張艙蓋 |
| (5) 強制關機開關 | (11) 「開啟」按鈕 |
| (6) 退出桿 | |



- 請將印表機擺放於穩定的桌子或其他平坦、穩定的平面上。切勿將印表機擺放於不穩定或傾斜的平面上。
- 請勿將東西放在出紙口前面，那樣可能會在列印時阻礙紙張。
- 當您再度登記印表機時需要用到 QR 代碼標籤，例如當您更換智慧型手機的時候。請用智慧型手機等的相機功能拍一張 QR 代碼的照片並小心地保存起來。



- 如果噴墨紙鬆弛，輕柔地轉動卷軸將其繃緊。請勿觸摸噴墨紙。

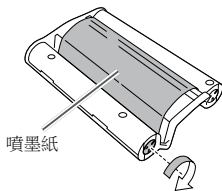

指示燈的指示

STATUS 指示燈	CHARGE 指示燈	狀態
關	關	電源關閉 (未充電)
	緩慢地閃綠燈	正在充電 (電源關閉)
	點亮綠燈	充電完成 (電源關閉)*1
緩慢地閃白燈	關	印表機正在開機
閃白燈	關	處理中 ...
快速地閃白燈	關	取出列印好的紙張。
點亮白燈	關	待機準備列印 (未充電)*2
	閃綠燈	待機準備列印 (電池電量很低)
	緩慢地閃綠燈	待機準備列印 (充電中)
	點亮綠燈	待機準備列印 (充電完成)
緩慢地閃紅燈	緩慢地閃綠燈	超出操作溫度範圍所以充電已經暫停。
閃紅燈	關	發生錯誤。請查看應用程式訊息。
	閃綠燈	電池電量太低所以無法列印。為電池充電。
快速地閃紅燈	關	發生錯誤。關閉電源之後再打開。
	快速地閃綠燈	電池發生錯誤。

*1 一會兒之後，CHARGE 指示燈會熄滅。

*2 您可以在待機列印 (未充電) 狀態中按「電源」按鈕以檢查電池電量。

- CHARGE 指示燈閃兩下：電池電量很低，但是印表機還是可以使用。
- CHARGE 指示燈閃三下：電池電量充足。

準備工作

為電池充電

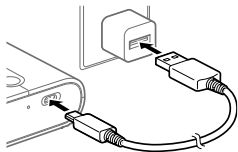

- 1 用配件充電纜線連接印表機與充電用的 USB 交流電轉接器 (另售)。
 - CHARGE 指示燈開始閃綠燈，充電開始。
 - 當 CHARGE 點亮綠燈時，充電完成。

安裝應用程式

必須要有 SELPHY Photo Layout 智慧型手機應用程式才能以本產品列印。

1 請下載並安裝最新版的 SELPHY Photo Layout。

- 從 App Store (iPhone、iPad) 或 Google Play (Android 智慧型手機) 搜尋“SELPHY Photo Layout”，然後安裝 SELPHY Photo Layout。

2 起動 SELPHY Photo Layout。

- 打開智慧型手機上的定位服務。
- 關閉省電模式及其他會減少智慧型手機電池消耗量的功能。
- 按照螢幕上的指示進行。



- 關於如何操作印表機的資訊，例如裝入紙張或更換墨匣，請參考 SELPHY Photo Layout 的 [印相機手冊]。

準備印表機與列印

本節描述如何開啟電源、載入紙張、載入墨匣、登記印表機（QR 代碼）、列印以及關閉電源。

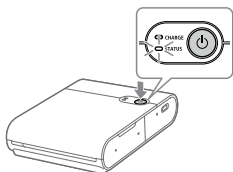

1 打開電源。

- 按住「電源」按鈕直到 STATUS 指示燈開始閃白燈，然後等待到 STATUS 指示燈亮起來。

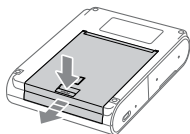

2 裝入紙張。

- 按「開啟」按鈕以解鎖，然後打開紙張艙蓋。



- 將列印表面（沒有 Canon 標誌的那一面）朝下放置紙張（最多 10 張），小心不要觸及列印表面。
- 請將紙張邊緣與畫圓圈的部分對齊。請勿將紙張推到艙背後。

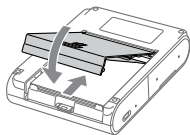

- 關上紙張艙蓋。

3 裝入墨匣。

- 打開墨匣艙蓋。

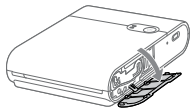

- 將方向正確的新墨匣插入印表機直到其卡入定位。

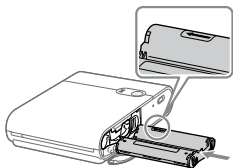

4 用 QR 代碼連接與登錄印表機。

- 按照顯示於智慧型手機螢幕上的指示進行並用 QR 代碼連接與登錄印表機。

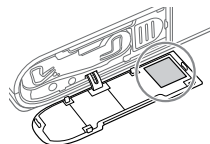

- 關上墨匣艙蓋。

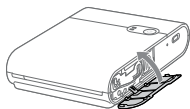

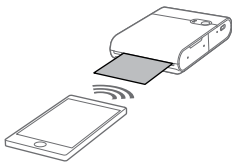

5 列印。

- 用 SELPHY Photo Layout 列印影像。

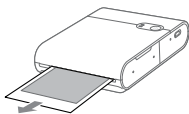

- 完成列印時，要將紙張從印表機取出來。

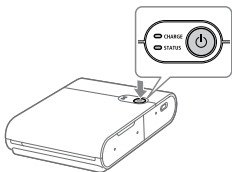

6 關閉電源。

- 使用之後要按住「電源」按鈕直到 STATUS 指示燈熄滅。

列印注意事項

- 將列印表面（沒有 Canon 標誌的那一面）朝下放置紙張，小心不要觸及列印表面。
- 請勿使用已經列印過或者寫有文字或其他標記的紙張。
- 列印時紙張會從出紙口伸展出來多次。智慧型手機上顯示取出紙張的訊息之前，請勿拉扯紙張。
- 列印完成之前請勿中斷通訊。如果中斷通訊，列印可能只會完成一部份。
- 當印表機正在操作時，請勿打開墨匣艙蓋或紙張艙蓋。
- 如果待機列印狀態持續約 10 分鐘，電源會自動關閉。若要恢復列印，請按「電源」按鈕。

規格

尺寸	大約 102.2 × 143.3 × 31.0 公釐 (不含凸出部分)
重量	大約 445 公克 (只有印表機本體)
操作溫度	5 °C - 40 °C
操作濕度	20 - 80%
額定輸入	DC 5.0 V ±0.5 V 最高 900 mA

列印方法	熱昇華轉印 (有保護層)
解析度	287 × 287 dpi
漸層	每色 256 層
紙匣容量	10 張

紙張尺寸	大約 72.0 × 85.0 公釐
列印範圍	可以由應用程式從約 68 × 68 公釐、 65 × 65 公釐或 62 × 62 公釐中選擇
可列印張數	大約 20 張 (室溫, 電池充滿電)
列印速度 (每張)	大約 43 秒鐘 (室溫)

- 轉接器與充電時間
請用額定功率輸出為 DC 5.0 V, 1000 mA 或更高規格的充電器為產品充電。
在室溫下的充電時間大約 2 小時, 但是這個時間可能會增加, 要視所用電池的狀態與充電環境而定。
- 所有數據以 Canon 的測試為依據。
- 印表機的規格或外觀會變更而不事先通知。

排除問題

如果您認為印表機可能故障了，請先參考下列範例並檢查印表機。如果檢查相關項目之後狀態還是沒有改善，請與顧客支援服務部門聯絡。

電源

電源無法開啟。

- 檢查電池電量。
- 如果電池沒有在充電，請用一根細棒按壓強制關機開關 (🔌4)，然後再為電池充電。

充電

電池無法充電。

- 列印時電池不能充電。請在待機準備列印狀態或電源關閉狀態中為電池充電。
- 請使用指定的電池充電器。
- 如果電池沒有在充電，請用一根細棒按壓強制關機開關 (🔌4)，然後再為電池充電。

電池電力快速下降。

- 電池效能在低溫時會降低。
- 視列印設定而定，電池消耗可能會增加。
- 待機準備列印狀態會消耗電池電力。若要增加一次充電所能列印的張數，建議每次列印完成時都要關閉電源。
- 應用程式指示的是概略的電池電量，而電池電量可能會隨著列印條件而快速降低。建議在使用後儘快為電池充電。

發生充電錯誤。(STATUS 指示燈：緩慢地閃紅燈，CHARGE 指示燈：緩慢地閃綠燈)

- 當印表機達到某種溫度或高於該溫度時，充電會暫停。這不是故障。請拔掉電池充電器，關閉電源，然後等待印表機冷卻。
連續列印、周邊溫度很高以及印表機內部很熱時，比較容易發生充電錯誤。

充電時間很長或發生充電錯誤。(STATUS 指示燈：快速地閃紅燈，CHARGE 指示燈：快速地閃綠燈)

- 很長一段時間沒使用印表機時，充電時間可能會增加或者可能會發生充電錯誤。如果發生這種情形，請再度為電池充電。
- 請使用指定的電池充電器。(📖11)
- 如果問題沒有解決，請與顧客支援服務部門聯絡。

列印

無法列印。

- 檢查電源是否開啟。(📖7)
- 檢查墨匣與紙張是否正確地載入。(📖7、📖8)
- 檢查噴墨紙是否鬆弛。(📖4)
- 檢查是否使用了非指定的紙張。(📖3)
- 如果墨匣中的墨水已經用完，請更換新墨匣。如果紙張沒了，請載入紙張。(📖7、📖8)

影像列印不清楚。

- 檢查噴墨紙與紙張是否髒了。
- 檢查印表機內部是否有灰塵與髒東西附著。
- 檢查印表機內部是否有結露。
- 檢查印表機是否安裝在會發出電磁波或強磁場的設備附近。

智慧型手機螢幕的顏色與列印出來的顏色不一樣。

- 智慧型手機螢幕與列印的顏色表現方式不一樣。顏色也會因為螢幕的觀看環境（光線顏色與強度）及螢幕的顏色調整而不一樣。

列印很花時間。

- 當印表機達到某種溫度或高於該溫度時，列印會暫停。這不是故障。稍候片刻再列印，或者關閉電源並等待印表機冷卻。
連續列印時、周邊溫度很高以及印表機內部很熱時，偶而會暫停列印，所以列印時間會比平常長一點。
- 暫停列印的次數可能會增加，要視列印設定而定。

列印無法停止。

- 即使您中途取消列印，列印也會繼續進行到完成列印為止。
- 當您在列印多張相片的中途取消列印時，列印會在完成目前這張相片時停止。

紙張

紙張無法適當的送入或者經常夾紙。

- 檢查紙張是否有正確的設定。(📖7)
- 檢查紙張是否有剝落或捲折以及是否已經列印過。
- 檢查是否載入 11 張或者更多張紙。
- 檢查是否使用了非指定的紙張。(📖3)

無法列印指定的張數，或者有剩餘的紙張。

- 如果墨匣用盡，可能會有剩餘的紙張。

紙張沒有從出紙口退出來。

- 如果紙張有一部份從印表機前端延伸出來，請將紙張拉出來。不過，如果用手指輕扯無法將紙張拉出來，請勿用力拉扯紙張。在這種情況下，請反覆關閉電源後再度開啟，直到紙張退出來為止。如果您在列印時意外關閉電源，請再度開啟電源，並等待到紙張退出來。
- 如果紙張夾住了，請與顧客支援服務部門聯絡。請勿企圖強力取出夾住的紙張。這樣可能會造成故障。

Wi-Fi

出現“找不到印表機。”訊息。

- 檢查電源是否開啟。(🔌7)
- 在智慧型手機上打開定位服務。
- 若要重新向應用程式登記印表機，請點選應用程式首頁畫面左上角的 ，然後點選“想要使用另一個 QX10 ? >”。
- 如果已經用“變更密碼”變更過密碼，將無法用 QR 代碼登記。在這種情況下，請手動登記印表機。
- 如果您忘了密碼，請採取下列措施以初始化印表機設定，然後再向應用程式登記印表機。
開啟電源。→ 按住「電源」按鈕。1 秒鐘之後，STATUS 指示燈熄滅。→ 繼續按「電源」按鈕。→ 當 STATUS 指示燈開始閃爍時，放開「電源」按鈕。

列印很花時間。

- 請勿在靠近微波爐或使用 2.4 GHz 頻帶中之頻率的設備 (Bluetooth 等) 附近使用印表機。這樣可能會降低 Wi-Fi 訊號環境。
- 請將印表機與智慧型手機靠近彼此擺放，兩者之間不要有任何物體。

應用程式

無法掃描 QR 代碼。

- 檢查 QR 代碼上是否有陰影以及是否從正面掃描 QR 代碼。
- 有些智慧型手機可能無法很好地掃描 QR 代碼。在這種情況下，請手動登記印表機。

顯示“無法使用此照片。”訊息。

- 如果應用程式顯示“無法使用此照片。”，可能是影像尺寸太大了。請縮小、裁剪或者縮減影像尺寸，然後再嘗試列印。

顯示錯誤訊息時

- 印表機出現問題時，印表機指示燈會指示錯誤，而且會有一個訊息顯示在智慧型手機螢幕上。當要採取的動作與錯誤訊息一起顯示出來時，請執行指示的操作。只有顯示錯誤訊息時，請參考“排除問題”中的範例，並檢查相關項目。如果問題沒有解決，請與顧客支援服務部門聯絡。
- 關閉印表機電源後再打開時，要先確認紙張與墨匣已經正確載入之後再開啟電源。

更新應用程式與印表機

- 務必要使用最新版的 SELPHY Photo Layout。(📖6)
- 列印時可能必須更新印表機韌體。這必須要有足夠的電池電力。
- 請勿在韌體更新進行中關閉電源或按強制關機開關。

存放列印的相片

- 請用永久性的馬克筆在相片上寫字。
- 為了防止列印表面變色，要避免將相片存放於溫度高於 40°C、潮濕或多灰塵的地方，以及放在會受陽光直曬的地方。
- 請勿將黏著膠帶貼在列印表面、讓列印表面接觸塑膠桌墊、名片盒或塑膠擦拭劑、將酒精之類的揮發性溶劑用在列印表面、或者讓列印表面與其他物體等緊密接觸。這樣可能會造成變色、褪色或色彩轉印。
- 將相片存放於相簿中時，要選擇採用尼龍、聚丙烯或玻璃紙袋子的相簿。



- 列印表面可能會因為存放狀態與時間而褪色。Canon 無法對此負責。

列印後的收拾工作

- 關閉電源。
- 將載入的紙張與墨匣一起存放在印表機內。
- 印表機要以平放的狀態存放於沒有灰塵與髒東西的黑暗場所。灰塵與或髒東西進入印表機可能會造成相片上的白條紋或其他故障。



- 將未開封的紙張與墨匣存放於黑暗場所。

日常的處理

- 請勿讓產品承受強大的力量或震動。這樣可能會導致紙張夾住或者其他故障。
 - 請勿讓產品暴露於殺蟲劑或揮發性物質中。而且也不要讓產品長時間接觸橡膠或乙烯基產品。這樣可能會導致外表劣化。
 - 將印表機從寒冷的地方移動到溫暖的地方時，要用乙烯基袋子密封印表機以防止結露，並讓印表機適應周邊溫度之後再從袋子中取出來。萬一發生結露，請讓印表機在室溫中放置到水珠自然消失之後，才可以使⽤印表機。
 - 用柔軟的乾布擦掉印表機上的髒東西。
- ⓘ • 切勿用揮發油或油漆稀釋劑之類的中性清潔劑或溶劑擦拭印表機。這樣可能會導致外表劣化或變形或者油漆剝落。

Wi-Fi (無線 LAN) 的注意事項

- 本產品內嵌無線裝置。型號為 CD1158 (包含 WLAN 模組機型 WM321)。
- 允許使用 WLAN 的國家與地區
 - 有些國家與地區限制使用 WLAN，違法使用可能會受到國家或當地法規的懲罰。為了避免違反 WLAN 的法規，請造訪 Canon 以查看哪些地方可以使用。
 - 請注意，Canon 不能為在其他國家與地區使用 WLAN 所產生的任何問題負責。
- 進行下列任何事項都可能招致法律的懲罰：
 - 變更或修改產品
 - 移除產品上的認證標籤
- 請勿在靠近醫療設備或其他電子設備的地方使用本產品的無線 LAN 功能。在靠近醫療設備或其他電子設備的地方使用無線 LAN 功能可能會影響這些裝置的操作。

安全注意事項

由於 Wi-Fi 使用無線電波傳送訊號，安全注意事項必須要比使用 LAN 纜線時更嚴格。

使用 Wi-Fi 時請謹記下列幾點。

- 傳輸監控
有惡意的第三方可能會監控 Wi-Fi 傳輸，並企圖取得您正在傳送的資料。
- 未經授權的網路存取
有惡意的第三方如果能夠看到包含於 QR 代碼中的資訊，可能會以非法方式使用本產品。
建議視需要用智慧型手機應用程式 SELPHY Photo Layout 變更網路密碼。

修理、處置或轉移所有權之前的注意事項

轉移所有權、處置產品或送去維修之前，請採取下列行動以初始化設定。

- 開啟電源。→ 按住「電源」按鈕。1 秒鐘之後，STATUS 指示燈會關閉。→ 繼續按住「電源」按鈕。→ 當 STATUS 指示燈開始閃爍時，放開「電源」按鈕。

建議使用原廠的 Canon 配件

本產品的設計要與原廠的 Canon 配件配合使用才能得到絕佳效能。

對於非原廠的 Canon 配件故障（例如，電池匣洩漏及 / 或爆炸）造成的對本產品的任何損壞及 / 或火災之類的意外，Canon 沒有責任。請注意，本保固不適用於因為非原廠 Canon 配件故障而造成的維修，不過您可以在付費的基礎上要求這種維修。

注意
請根據當地法規處置用過的電池。

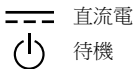

第十二條

經型式認證合格之低功率射頻電機，非經許可，公司、商號或使用者均不得擅自變更頻率、加大功率或變更原設計之特性及功能。

第十四條

低功率射頻電機之使用不得影響飛航安全及干擾合法通信；經發現有干擾現象時，應立即停用，並改善至無干擾時方得繼續使用。

前項合法通信，指依電信法規定作業之無線電通信。

低功率射頻電機須忍受合法通信或工業、科學及醫療用電波輻射性電機設備之干擾。

注意

如更換的電池類型不正確，可能有爆炸的危險。
處置用過的電池時，請遵守當地的法規。



單元 Unit	限用物質及其化學符號 Restricted substances and its chemical symbols					
	鉛 Lead (Pb)	汞 Mercury (Hg)	鎘 Cadmium (Cd)	六價鉻 Hexavalent chromium (Cr ⁺⁶)	多溴聯苯 Polybrominated biphenyls (PBB)	多溴二苯醚 Polybrominated diphenyl ethers (PBDE)
電氣零部件·單元	—	○	○	○	○	○
機械構件·單元	—	○	○	○	○	○
印刷電路板 零部件·單元	—	○	○	○	○	○
外殼	○	○	○	○	○	○

備考 1. “○” 係指該項限用物質之百分比含量未超出百分比含量基準值。
Note 1 : “○” indicates that the percentage content of the restricted substance does not exceed the percentage of reference value of presence.

備考 2. “—” 係指該項限用物質為排除項目。
Note 2 : The “—” indicates that the restricted substance corresponds to the exemption.

商標

- App Store、iPhone 與 iPad 是 Apple Inc. 在美國及其他國家註冊的商標。
- Google Play 與 Android 是 Google LLC 的商標。
- QR 代碼是 Denso Wave Inc. 的商標。
- Wi-Fi[®]、Wi-Fi Alliance[®]、WPA[™] 與 WPA2[™] 是 Wi-Fi Alliance 的商標或註冊商標。
- 所有其他商標各為其所有者的資產。

免責聲明

- 未經 Canon 許可重印、傳輸或在可檢索系統中儲存本指南的任何部分都在禁止之列。
- Canon 保留隨時變更本指南內容而不事先通知的權利。
- 本指南中的圖解可能會與實際設備略有不同。
- 儘管有上述項目，Canon 對於因為產品錯誤操作而產生的損壞都沒有責任。
- 關於第三方軟體的資訊，請閱讀本指南末尾處的“Third party software”。

製造商：Canon Inc.

進口商：台灣佳能資訊股份有限公司

Canon Marketing (Taiwan) Co., Ltd.

台北市中正區羅斯福路二段 100 號 19 樓

客戶服務專線：0809-022-888

Canon

SELPHY SQUARE QX10

캐논 초소형 포토 프린터

사용 설명서

한국어

- 프린터를 사용하기 전에 “안전 지시 사항” (📖2) 섹션을 포함하여 이 설명서를 반드시 읽어보십시오.
- 이 설명서를 읽으면 프린터를 올바르게 사용하는데 도움이 됩니다.
- 나중에 사용할 수 있도록 이 설명서를 안전하게 보관하십시오.

안전 지시 사항

- 제품을 안전하게 조작하기 위해 다음 지시 사항을 읽어주십시오.
- 제품 사용자나 타인의 피해 또는 상해를 방지하기 위해 다음 지시 사항을 준수하여 주십시오.



경고

심각한 부상이나 사망의 위험이 있음을 의미합니다.

- 제품 사용 시 본 설명서에서 지정한 전원만을 사용하십시오.
 - 제품을 분해하거나 개조하지 마십시오.
 - 제품에 강한 충격이나 진동을 가하지 마십시오.
 - 노출된 내부 부품을 만지지 마십시오.
 - 연기나 이상한 냄새가 나는 등의 비정상적인 상황에서는 제품의 사용을 중단하십시오.
 - 알코올, 벤진, 페인트 시너와 같은 유기 용제를 사용하여 제품을 청소하지 마십시오.
 - 제품이 젖지 않도록 주의하십시오. 제품에 이물질이나 액체를 넣지 마십시오.
 - 인화성 가스가 있을 수 있는 장소에서 제품을 사용하지 마십시오. 감전, 폭발이나 화재를 유발할 수 있습니다.
 - 번개가 칠 때는 콘센트에 연결된 제품을 만지지 마십시오. 감전될 수 있습니다.
 - 전원 플러그와 콘센트에 쌓인 먼지를 마른 천으로 정기적으로 제거하십시오.
 - 젖은 손으로 제품에 플러그를 꽂거나 빼지 마십시오.
 - 전원 플러그가 콘센트에 완전히 꽂혀 있지 않은 경우 제품을 사용하지 마십시오.
 - 전원 플러그와 단자가 오염에 노출되지 않도록 하거나 금속 핀 또는 기타 금속 물체와 접촉하지 않도록 하십시오.
 - 전원 코드에 무거운 물건을 놓지 마십시오. 전원 코드를 손상, 파손 또는 개조하지 마십시오.
 - 제품 사용 중 또는 사용 직후에 제품이 아직 고온인 상태일 때 천이나 기타 물체로 제품을 덮지 마십시오.
 - 제품의 전원을 장시간 연결해 두지 마십시오.
 - 온도 범위가 5 - 40 °C를 벗어난 온도에서 제품을 충전하지 마십시오. 감전, 폭발이나 화재를 유발할 수 있습니다.
 - 제품의 사용이 금지된 장소에서는 지시 사항에 따라 제품의 전원을 끄십시오.
- 그렇지 않으면 제품의 전자파로 인해 기타 장비가 오작동하거나 나아가 사고의 원인이 될 수 있습니다.



주의

부상의 위험이 있음을 의미합니다.

- 제품의 내부 부품을 만지지 마십시오.
부상을 입을 수 있습니다.

사용 전

- 본 제품으로 인쇄된 이미지는 개인적인 즐거움을 위해서 사용되어야 합니다. 저작권의 보호를 받는 자료를 무단 인쇄하는 것은 금지되어 있습니다.
- 프린터 보증은 구매 국가 또는 지역에서만 유효합니다. 외국에서 프린터에 문제가 발생하는 경우, 고객지원 헬프데스크에 연락하기 전에 구매 지역으로 반송하십시오.

패키지 내용

- | | |
|---|------------------------------------|
| <input type="checkbox"/> SELPHY SQUARE QX10 | <input type="checkbox"/> 충전 케이블 |
| <input type="checkbox"/> 샘플 잉크 카세트 | <input type="checkbox"/> 샘플 스티커 용지 |
- 인쇄물도 포함됨.
 - 컬러 잉크 / 라벨 세트 (XS-20L)는 별도로 구매하십시오.
 - 부속 충전 케이블이 유일한 케이블이며 통신용으로 사용할 수 없습니다.

각 부위 명칭

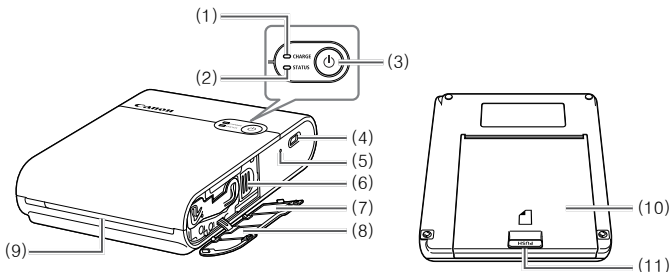

- | | |
|---------------|----------------|
| (1) CHARGE 램프 | (7) QR 코드 라벨 |
| (2) STATUS 램프 | (8) 잉크 카세트함 덮개 |
| (3) 전원 버튼 | (9) 배출구 |
| (4) 충전 단자 | (10) 용지함 덮개 |
| (5) 강제 종료 스위치 | (11) 열림 버튼 |
| (6) 배출 레버 | |



- 프린터를 테이블이나 기타 평평하고 안정된 표면에 놓으십시오. 프린터를 불안정하거나 기울어진 표면에 절대 놓지 마십시오.
- 인쇄 중 용지에 방해가 될 수 있는 배출구 앞에 물체를 놓지 마십시오.
- 스마트폰의 모델을 변경하는 경우 등 프린터를 다시 등록할 때는 QR 코드 라벨이 필요합니다. 스마트폰의 카메라 등으로 QR 코드를 촬영한 다음 주의해서 보관하십시오.



- 잉크 시트가 처지는 경우, 톱니바퀴를 부드럽게 돌려서 처진 부분을 팽팽하게 하십시오.
잉크 시트에 손대지 마십시오.

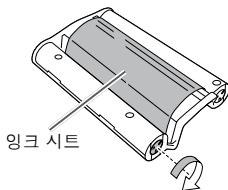

램프 표시

STATUS 램프	CHARGE 램프	상태
꺼짐	꺼짐	전원 꺼짐(충전되지 않음)
	초록색으로 천천히 점멸	충전 진행 중(전원 꺼짐)
	초록색 점등	충전 완료(전원 꺼짐)*1
흰색으로 천천히 점멸	꺼짐	프린터 시동 진행 중
흰색으로 점멸	꺼짐	진행 중...
흰색으로 빠르게 점멸	꺼짐	인쇄된 용지를 제거하십시오.
흰색으로 점등	꺼짐	인쇄 대기 중(충전되지 않음)*2
	초록색으로 점멸	인쇄 대기 중(배터리 잔량 부족)
	초록색으로 천천히 점멸	인쇄 대기 중(충전 진행 중)
	초록색 점등	인쇄 대기 중(충전 완료)
빨간색으로 천천히 점멸	초록색으로 천천히 점멸	작동 온도 범위를 벗어나서 충전이 일시 정지되었습니다.
빨간색으로 점멸	꺼짐	오류가 발생했습니다. 앱 메시지를 확인하십시오.
	초록색으로 점멸	배터리 잔량이 부족해서 인쇄할 수 없습니다. 배터리를 충전하십시오.
빨간색으로 빠르게 점멸	꺼짐	오류가 발생했습니다. 전원을 껐다가 다시 켜십시오.
	초록색으로 빠르게 점멸	배터리 오류가 발생했습니다.

*1 잠시 후면 CHARGE 램프가 꺼집니다.

*2 인쇄(충전되지 않음) 대기 중 상태에서 전원 버튼을 눌러 배터리 잔량을 확인할 수 있습니다.

• CHARGE 램프 2회 점멸:

배터리 잔량이 부족하지만 프린터를 계속 사용할 수 있습니다.

• CHARGE 램프 3회 점멸:

배터리 잔량이 충분합니다.

배터리 충전하기

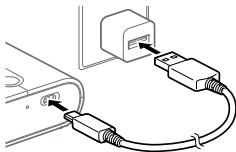

1 프린터와 충전 USB AC 어댑터 (별매)를 부속 충전 케이블에 연결합니다.

- CHARGE 램프가 초록색으로 점멸하고 충전이 시작됩니다. CHARGE 램프가 초록색으로 점등하면 충전이 완료된 것입니다.

앱 설치하기

이 제품으로 인쇄하려면 스마트폰 애플리케이션 SELPHY Photo Layout이 필요합니다.

1 최신 버전의 SELPHY Photo Layout을 다운로드하여 설치하십시오.

- App Store (iPhone, iPad의 경우) 또는 구글 플레이(Android 스마트폰의 경우)에서 “SELPHY Photo Layout”을 검색한 다음 SELPHY Photo Layout을 설치합니다.

2 SELPHY Photo Layout을 시작합니다.

- 스마트폰에서 위치 서비스를 켭니다.
- 스마트폰 배터리 소비를 줄이는 절전 모드와 다른 기능들을 끕니다.
- 화면의 지시를 따릅니다.



- 용지 적재 또는 잉크 카세트 교체와 같은 프린터 작동 방법에 대한 정보는 SELPHY Photo Layout의 [프린터 매뉴얼]를 참조하십시오.

이 섹션에서는 전원 켜기, 용지 적재, 잉크 카세트 적재, 프린터(QR 코드) 등록, 인쇄 및 전원 끄기에 대한 방법을 설명합니다.

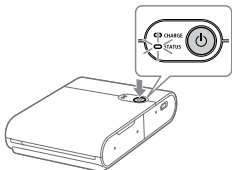

1 전원을 켭니다.

- STATUS 램프가 흰색으로 점멸을 시작할 때까지 전원 버튼을 길게 누른 다음 STATUS 램프에 불이 들어올 때까지 기다립니다.

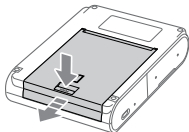

2 용지를 올려놓습니다.

- 열림 버튼을 눌러서 잠금을 해제하고 용지함 덮개를 엽니다.



- 인쇄면을 손대지 않도록 주의하면서 인쇄면 (캐논 로고가 없는 표면)을 아래로 향하게 하여 용지(최대 10장)를 올려놓습니다.
- 용지의 가장자리를 동그랗게 표시된 부분과 정렬을 맞춥니다. 용지함 뒤쪽으로 용지를 밀어넣지 마십시오.

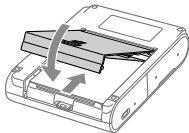

- 용지함 덮개를 닫습니다.

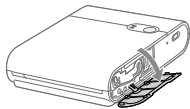

3 잉크 카세트를 올려놓습니다.

- 잉크 카세트함 덮개를 엽니다.

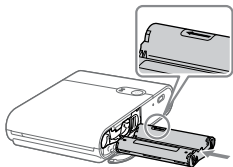

- 새 잉크 카세트를 올바른 방향으로 하여 '딸깍' 소리가 날 때까지 프린터로 밀어 넣습니다.

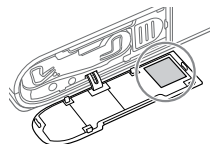

4 QR 코드를 사용하여 프린터에 연결한 다음 등록합니다.

- 스마트폰 화면의 지시에 따라 QR 코드를 사용하여 프린터에 연결한 다음 등록합니다.

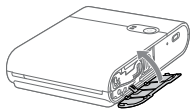

- 잉크 카세트함 덮개를 닫습니다.

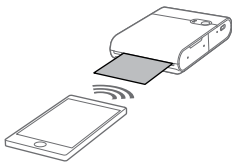

5 인쇄합니다.

- SELPHY Photo Layout으로 이미지를 인쇄합니다.

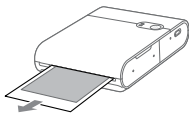

- 인쇄를 마치면 프린터에서 용지를 제거합니다.

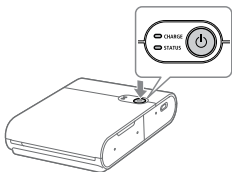

6 전원을 끕니다.

- 사용 후에는 STATUS 램프가 꺼질 때까지 전원 버튼을 길게 누릅니다.

인쇄 시 주의사항

- 인쇄면을 손대지 않도록 주의하면서 인쇄면 (캐논 로고가 없는 표면)을 아래로 향하게 하여 용지를 올려놓습니다.
- 이미 인쇄가 되었거나 텍스트나 기타 표시가 기입되어 있는 용지를 사용하지 마십시오.
- 인쇄 중에는 용지가 배출구에서 여러 번 확장됩니다. 용지를 제거하라는 메시지가 스마트폰에 표시될 때까지 용지를 잡아당기지 마십시오.
- 인쇄를 마칠 때까지 통신을 중단하지 마십시오. 통신이 중단되는 경우, 일부만 인쇄될 수 있습니다.
- 프린터가 작동하는 동안에는 잉크 카세트함 덮개나 용지함 덮개를 열지 마십시오.
- 인쇄 대기 상태가 약 10분 동안 지속되는 경우, 자동으로 전원이 꺼집니다. 인쇄를 다시 시작하려면 전원 버튼을 누르십시오.

사양

크기	약 102.2 × 143.3 × 31.0 mm (돌출부 제외)
무게	약 445 g (프린터 본체만)
작동 온도	5 °C - 40 °C
작동 습도	20 - 80%
정격 입력	DC 5.0 V ±0.5 V, 최대 900 mA

인쇄 방식	염료승화 열전사(오버코팅 적용)
해상도	287 × 287 dpi
그라데이션	컬러당 256 음영
용지함 적재 용량	10장

용지 크기	약 72.0 × 85.0 mm
인쇄 범위	앱으로 선택 가능한 크기 약 68 × 68 mm, 약 65 × 65 mm, 또는 약 62 × 62 mm
인쇄 가능 매수	약 20장(실온, 배터리 완충 시)
인쇄 속도(장 당)	약 43초(실온)

- 어댑터 및 충전 시간
정격 출력이 DC 5.0 V, 1000 mA 이상의 충전기를 사용하여 제품을 충전하십시오. 충전에는 실온에서 약 2시간이 걸리지만 이 시간은 사용된 배터리의 상태와 충전 환경에 따라 증가할 수 있습니다.
- 모든 데이터는 캐논이 시행한 테스트를 기반으로 합니다.
- 프린터 사양이나 외관은 사전 통지 없이 변경될 수 있습니다.

프린터가 고장이 났다고 생각되면 먼저 아래의 예시들을 참조하여 프린터를 점검하십시오. 관련 항목들을 확인한 후에도 상태가 개선되지 않는 경우, 고객지원 헬프데스크로 문의하십시오.

전원

전원이 켜지지 않습니다.

- 배터리 잔량을 확인하십시오.
- 배터리가 충전되지 않은 경우, 얇은 막대로 강제 종료 스위치 (📖4)를 누른 다음 배터리를 다시 충전하십시오.

충전

배터리를 충전할 수 없습니다.

- 인쇄 중에는 배터리를 충전할 수 없습니다. 인쇄 대기 상태나 전원 꺼짐 상태에서 배터리를 충전하십시오.
- 지정된 배터리 충전기를 사용하십시오.
- 배터리가 충전되지 않은 경우, 얇은 막대로 강제 종료 스위치 (📖4)를 누른 다음 배터리를 다시 충전하십시오.

배터리가 빠르게 소진됩니다.

- 낮은 온도에서는 배터리 성능이 저하됩니다.
- 인쇄 설정에 따라 배터리 소모가 증가할 수 있습니다.
- 인쇄 대기 상태에서 배터리 전력이 소모됩니다. 한 번 충전으로 인쇄할 수 있는 페이지 수를 높이려면 인쇄가 종료될 때마다 전원을 끄는 것이 좋습니다.
- 앱은 대략적인 배터리 잔량을 표시하고 배터리는 인쇄 조건에 따라 빠르게 소모될 수 있습니다. 사용 직후 배터리를 충전하는 것을 권장합니다.

충전 오류가 발생합니다. (STATUS 램프: 빨간색으로 빠르게 깜빡임, CHARGE 램프: 초록색으로 빠르게 깜빡임)

- 프린터가 특정 온도나 그 이상 높은 온도일 때는 충전이 일시 정지하게 됩니다. 이는 고장이 아닙니다. 배터리 충전기를 분리하고 전원을 끄고 프린터가 식을 때까지 기다리십시오.
인쇄를 계속하고, 주위 온도가 높고 프린터 내부가 뜨거우면 충전 오류가 더 쉽게 발생합니다.

충전 시간이 오래 걸리거나 충전 오류가 발생합니다. (STATUS 램프: 빨간색으로 천천히 깜빡임, CHARGE 램프: 초록색으로 천천히 깜빡임)

- 프린터를 오랜 기간 사용하지 않으면 충전 시간이 증가하거나 충전 오류가 발생할 수 있습니다. 이 현상이 발생하면 배터리를 다시 충전하십시오.
- 지정된 배터리 충전기를 사용하십시오. (☞11)
- 문제가 해결되지 않는 경우, 고객센터 웹 페이지에 문의하십시오.

인쇄

인쇄를 할 수 없습니다.

- 전원이 켜져 있는지 확인하십시오. (☞7)
- 잉크 카세트와 용지가 올바르게 적재되었는지 확인하십시오. (☞7, ☞8)
- 잉크 시트가 헐겁지 않은지 확인하십시오. (☞4)
- 지정된 용지가 아닌 다른 용지를 사용하고 있지 않은지 확인하십시오. (☞3)
- 잉크 카세트가 떨어진 경우, 새 잉크 카세트로 교체하십시오. 용지가 없는 경우, 용지를 적재하십시오. (☞7, ☞8)

이미지가 선명하게 인쇄되지 않습니다.

- 잉크 시트와 용지가 오염되지 않았는지 확인하십시오.
- 프린터 내부에 먼지 및 오염이 쌓여있지 않은지 확인하십시오.
- 프린터에 물방울이 생기지 않았는지 확인하십시오.
- 프린터가 전자파나 강력한 자기장을 방출하는 장비 부근에 설치되어 있지 않은지 확인하십시오.

스마트폰 화면 컬러가 인쇄된 컬러와 다릅니다.

- 스마트폰 화면과 인쇄의 경우 컬러 표현 방법이 다릅니다. 또한 화면이 보여지는 환경 (빛의 색깔과 강도)과 화면 컬러 조정에 따라 컬러가 다릅니다.

인쇄에 시간이 걸립니다.

- 프린터가 특정 온도나 그 이상 높은 온도일 때는 인쇄가 일시 정지하게 됩니다. 이는 고장이 아닙니다. 다시 인쇄하기 전에 잠시 기다리거나 전원을 끄고 프린터가 식을 때까지 기다리십시오.
인쇄를 계속하고, 주위 온도가 높고 프린터 내부가 뜨거우면 가끔 인쇄가 일시 정지되어 인쇄 시간이 평상시 보다 더 걸리게 됩니다.
- 인쇄 설정에 따라 인쇄 일시 정지 횟수가 증가할 수 있습니다.

인쇄를 중지할 수 없습니다.

- 인쇄 도중에 취소하더라도 진행 중인 인쇄가 완료될 때까지 인쇄는 계속됩니다.
- 다중 페이지 인쇄 도중에 인쇄가 취소되면 현재 페이지가 완료된 후에 인쇄가 중지됩니다.

용지

용지가 올바르게 공급되지 않거나 종종 용지가 걸립니다.

- 용지가 올바르게 적재되었는지 확인하십시오. (📖7)
- 용지가 벗겨지지 않았는지 또는 접히지 않았는지 그리고 이미 인쇄되지 않았는지 확인하십시오.
- 11매 이상의 용지가 적재되지 않았는지 확인하십시오.
- 지정된 용지가 아닌 다른 용지를 사용하고 있지 않은지 확인하십시오. (📖3)

지정된 용지 매수를 인쇄를 할 수 없거나 용지가 남습니다.

- 잉크 카세트가 떨어진 경우 용지가 남을 수 있습니다.

용지가 배출구에서 나오지 않습니다.

- 용지가 프린터 전면에서 부분적으로 나온 경우, 용지를 잡아당기십시오. 하지만, 손가락으로 용지를 가볍게 잡아도 당겨지지 않으면 용지를 무리하게 당기지 마십시오. 이 경우 전원을 끈 다음 용지가 나올 때까지 반복해서 다시 켜십시오. 인쇄 중에 전원이 갑자기 꺼지는 경우, 전원을 다시 켜고 용지가 나올 때까지 기다리십시오.
- 용지 걸림이 발생하는 경우, 고객센터원 헬프데스크에 문의하십시오. 걸린 용지를 억지로 꺼내려고 하지 마십시오. 고장의 원인이 될 수 있습니다.

Wi-Fi

“프린터를 찾을 수 없습니다.”라는 메시지가 표시됩니다.

- 전원이 켜져 있는지 확인하십시오. (007)
- 스마트폰에서 위치 서비스를 켜십시오.
- 프린터를 앱에 새로 등록하려면, 앱 홈 화면의 왼쪽 상단에 있는 를 터치한 다음 “다른 QX10을 사용하시겠습니까? >”를 터치하십시오.
- “비밀번호 변경”을 사용하여 암호를 변경한 경우 QR 코드를 사용하여 등록할 수 없습니다. 이 경우, 프린터를 수동으로 등록하십시오.
- 암호를 잊은 경우, 다음 순서대로 프린터 설정을 초기화한 다음 프린터를 앱에 다시 등록하십시오.
전원을 껍니다. → 전원 버튼을 길게 누릅니다. 1초 후에 STATUS 램프가 꺼집니다. → 전원 버튼을 계속 누릅니다. → STATUS 램프가 깜빡이기 시작하면 전원 버튼을 해제합니다.

인쇄에 시간이 걸립니다.

- 전자레인지나 2.4 GHz 대역에서 주파수를 사용하는 장비 (블루투스 등) 부근에서 프린터를 사용하지 마십시오. Wi-Fi 신호 환경이 저하될 수 있습니다.
- 프린터와 스마트폰 사이에 어떠한 물체도 없이 서로 가까이 두십시오.

QR 코드를 스캔할 수 없습니다.

- QR 코드에 그림자가 있지 않은지 그리고 QR 코드가 전면에서 스캔되고 있는지 확인하십시오.
- 일부 스마트폰의 경우 QR 코드를 올바르게 스캔하지 못할 수 있습니다. 이 경우, 프린터를 수동으로 등록하십시오.

“이 사진은 사용할 수 없습니다.”라는 메시지가 표시됩니다.

- 앱에서 “이 사진은 사용할 수 없습니다.”가 표시되는 경우, 이미지 크기가 너무 클 수 있습니다. 이미지 크기를 줄이거나 트리밍하거나 또는 축소한 다음 다시 인쇄 해보십시오.

오류 메시지가 표시될 때

- 프린터에 문제가 발생하면 프린터 램프는 오류를 나타내고 스마트폰 화면에도 메시지가 표시됩니다. 오류 메시지와 함께 취해야 할 조치가 표시되면 지시에 따라 작업을 수행하십시오. 오류 메시지만 표시되면 “문제해결”에서 예시들을 참조하여 관련 항목을 확인하십시오. 문제가 해결되지 않는 경우, 고객지원 헬프데스크에 문의하십시오.
- 프린터를 꺾다가 다시 켤 때는 용지와 잉크 카세트가 올바르게 적재되었는지 확인한 다음 전원을 켜십시오.

앱과 프린터 업데이트하기

- 항상 SELPHY Photo Layout의 최신 버전을 사용하십시오. (📖6)
- 인쇄할 때 프린터 펌웨어를 업데이트해야 할 수 있습니다. 이를 위해서는 배터리 잔량이 충분해야 합니다.
- 펌웨어 업데이트가 진행 중일 때는 전원을 끄거나 강제 종료 스위치를 누르지 마십시오.

인쇄된 사진 보관하기

- 유성 마커를 사용하여 사진에 문자를 작성하십시오.
- 인쇄된 표면의 변색을 방지하려면 온도가 40 °C가 넘는 장소, 습도나 먼지가 많은 장소, 직사광선이 있는 장소에 사진을 보관하지 마십시오.
- 접착 테이프를 인쇄된 표면에 부착하거나 인쇄된 표면이 비닐 데스크 매트, 명함 케이스 또는 지우개와 접촉하거나 알코올과 같은 휘발성 솔벤트를 인쇄된 표면에 바르거나 인쇄된 표면을 다른 물체 등과 가까이 접촉하지 않도록 하십시오. 변색, 색바래움 또는 색상 전환의 원인이 될 수 있습니다.
- 앨범에 사진을 저장할 때는 나일론, 폴리프로필렌 또는 셀로판 포켓이 있는 앨범을 선택하십시오.



- 인쇄된 표면은 보관 상태 및 시간에 따라 변색될 수 있습니다. 캐논은 이에 대해 어떠한 책임도 지지 않습니다.

인쇄 후 정돈하기

- 전원을 끄십시오.
- 프린터에 적재된 용지와 잉크 카세트를 보관하십시오.
- 먼지와 오염이 없는 어두운 장소에 프린터를 평평하게 보관하십시오. 프린터에 먼지가 들어오거나 오염되면 사진에 흰색 줄무늬가 생기거나 기타 고장의 원인이 될 수 있습니다.



- 개봉하지 않은 용지와 잉크 카세트는 어두운 장소에 보관하십시오.

매일 관리하기

- 제품에 강한 힘을 가하거나 흔들리게 하지 마십시오. 용지 걸림이나 기타 고장의 원인이 될 수 있습니다.
 - 제품을 살충제나 휘발성 물질에 노출시키지 마십시오. 또한 제품을 오랜 기간 동안 고무 또는 비닐 제품과 접촉하지 않도록 하십시오. 외관의 품질이 저하될 수 있습니다.
 - 프린터를 차가운 장소에서 뜨거운 장소로 옮길 때는 프린터를 비닐백으로 밀봉하여 물기가 생기지 않도록 하고 프린터가 주위 온도에 적응할 때까지 기다린 다음 비닐백에서 개봉하십시오. 물기가 발생한 경우, 물방울이 자연스럽게 사라질 때까지 실온에 둔 다음 프린터를 사용하십시오.
 - 부드럽고 마른 천으로 프린터의 먼지를 닦아내십시오.
-  절대로 중성세제나 벤젠 또는 페인트 시너와 같은 솔벤트를 사용하여 프린터를 청소하지 마십시오. 외관의 품질이 저하되거나, 변형 또는 페인트가 벗겨지는 원인이 될 수 있습니다.

Wi-Fi (무선 LAN) 주의사항

- 본 제품은 무선 장치가 내장되어 있습니다. 모델 번호는 CD1158 (WLAN 모듈 모델 WM321포함)입니다.
- WLAN 사용을 허용하는 국가 및 지역
WLAN 사용은 일부 국가 및 지역에서 제한되며 불법 사용은 국가 법률이나 현지 규정에 따라 처벌받을 수 있습니다. WLAN 규정의 위반을 피하려면 캐논 웹사이트를 방문하여 사용이 허용되는 곳을 확인하십시오.
기타 국가 및 지역에서 WLAN 사용으로 인해 발생하는 문제에 대해 캐논은 어떠한 책임도 지지 않습니다.
- 다음 중 어느 행위를 하는 경우 법적 처벌을 받을 수 있습니다.
제품을 개량 또는 수정하는 행위
제품에서 인증 라벨을 제거하는 행위
- 의료장비 또는 기타 전자장비 가까이에서 본 제품의 무선 LAN 기능을 사용하지 마십시오.
의료장비 또는 기타 전자장비 가까이에서 무선 LAN 기능을 사용하면 해당 장치들의 작동에 영향을 미칠 수 있습니다.

보안 주의사항

Wi-Fi는 신호를 전송하기 위해 전파를 사용하기 때문에 LAN 케이블을 사용할 때는 보안 주의가 더욱 엄격하게 요구됩니다.

Wi-Fi를 사용할 때는 다음 사항들을 유념하십시오.

- 전송 모니터링
악의적인 의도를 가진 제삼자가 Wi-Fi 전송을 모니터링하여 전송되는 데이터를 가로챌 수 있습니다.
- 네트워크 무단 접속
악의적인 의도를 가진 제삼자가 QR 코드에 포함된 정보를 볼 수 있는 경우 본 제품을 불법적으로 사용할 수 있습니다.
스마트폰 애플리케이션 SELPHY Photo Layout을 사용하여 필요에 따라 주기적으로 네트워크 암호를 변경하는 것을 권장합니다.

수리, 폐기 또는 소유권 이양 전 주의사항

소유권의 이양, 제품의 폐기 또는 수리를 위한 배송 전에 다음의 절차에 따라 설정을 초기화하십시오.

- 전원을 켭니다. → 전원 버튼을 길게 누릅니다. 1초 후에, STATUS 램프가 꺼집니다. → 계속해서 전원 버튼을 누릅니다. → STATUS 램프가 점멸하기 시작하면 전원 버튼에서 손을 뗍니다.

정품 캐논 부속품의 사용을 권장합니다

본 제품은 정품 캐논 부속품과 함께 사용할 때 우수한 성능을 발휘할 수 있도록 설계되었습니다.

비정품 캐논 부속품의 오작동으로 인해 본 제품이 손상되거나 화재와 같은 사고가 발생하더라도 캐논은 어떠한 책임도 지지 않습니다 (예: 누수 및/또는 배터리 팩의 폭발). 본 보증서는 비정품 캐논 부속품의 오작동으로 인해 발생한 수리에는 적용되지 않습니다. 하지만 비용을 지불하는 경우 해당 수리를 요청할 수 있습니다.

주의

사용한 배터리를 폐기하는 경우 현지 규정을 준수하십시오.

 직류

 대기

본 기기는 통상 이용 상태의 경우 인체(머리, 몸통)와 20cm 초과하는 거리에서 사용되어야 합니다

상표

- App Store, iPhone 및 iPad는 미국 및 기타 국가에서 등록된 Apple Inc.의 상표입니다.
- Google Play 및 Android는 Google LLC의 상표입니다.
- QR 코드는 Denso Wave Inc.의 상표입니다.
- Wi-Fi®, Wi-Fi Alliance®, WPA™ 및 WPA2™는 Wi-Fi Alliance의 상표 또는 등록상표입니다.
- 기타 모든 상표는 각 소유자의 자산입니다.

면책

- 캐논의 허가없이 본 설명서의 어떠한 부분도 재인쇄, 전송 또는 정보검색 시스템에 저장하는 행위는 금지됩니다.
- 캐논은 사전 통지없이 언제든지 본 설명서의 내용을 변경할 권리를 갖습니다.
- 본 설명서에 나오는 그림은 실제 장비와 약간 다를 수 있습니다.
- 상기 항목에도 불구하고, 캐논은 제품의 조작 실수로 인한 손상에 대해 책임을 지지 않습니다.
- 제3자 소프트웨어에 대한 정보는 본 설명서의 마지막에 나오는 “Third party software” 를 읽어보십시오.

MEMO

Canon

SELPHY SQUARE QX10

COMPACT PHOTO PRINTER

Getting Started

ENGLISH

- Make sure you read this guide, including the “Safety Instructions” (📖2) section, before using the printer.
- Reading this guide will help you learn to use the printer properly.
- Store this guide safely so that you can use it in the future.

Safety Instructions

- Be sure to read these instructions in order to operate the product safely.
- Follow these instructions to prevent injury or harm to the operator of the product or others.



WARNING

Denotes the risk of serious injury or death.

- **Use only power sources specified in this instruction manual for use with the product.**
- **Do not disassemble or modify the product.**
- **Do not expose the product to strong shocks or vibration.**
- **Do not touch any exposed internal parts.**
- **Stop using the product in any case of unusual circumstances such as the presence of smoke or a strange smell.**
- **Do not use organic solvents such as alcohol, benzene or paint thinner to clean the product.**
- **Do not get the product wet. Do not insert foreign objects or liquids into the product.**
- **Do not use the product where flammable gases may be present.**

This may cause electric shock, explosion or fire.

- **Do not touch the product connected to a power outlet during lightning storms.**

This may cause electric shock.

- **Periodically remove any dust buildup from the power plug and power outlet using a dry cloth.**
- **Do not plug in or unplug the product with wet hands.**
- **Do not use the product if the power plug is not fully inserted into the power outlet.**
- **Do not expose the power plug and terminals to dirt or let them come into contact with metallic pins or other metal objects.**
- **Do not place heavy objects on the power cord. Do not damage, break or modify the power cord.**
- **Do not wrap the product in cloth or other materials when in use or shortly after use when the product is still warm in temperature.**
- **Do not leave the product connected to a power source for long periods of time.**
- **Do not charge the product at temperatures outside the range of 5 – 40 °C (41 – 104 °F).**

This may cause electric shock, explosion or fire.

- **Follow any indications to turn off the product in places where its use is forbidden.**

Not doing so may cause other equipment to malfunction due to the effect of electromagnetic waves and even result in accidents.



CAUTION

Denotes the risk of injury.

- **Do not touch any parts inside the product.**

This may cause injury.

Before Use

- Images printed with this product are to be used for personal enjoyment. Unauthorized printing of copyrighted material is prohibited.
- The printer warranty is valid only in the country or area of purchase. In case of printer problems while abroad, return to the area of purchase before contacting a Customer Support Help Desk.

Package Contents

- SELPHY SQUARE QX10
- Charging Cable
- Sample Ink Cassette
- Sample Sticker Paper
- Printed matter is also included.
- Purchase a Color Ink / Label Set (XS-20L) separately.
- The accessory charging cable is a charging only cable, and cannot be used for communication.

Names of Parts

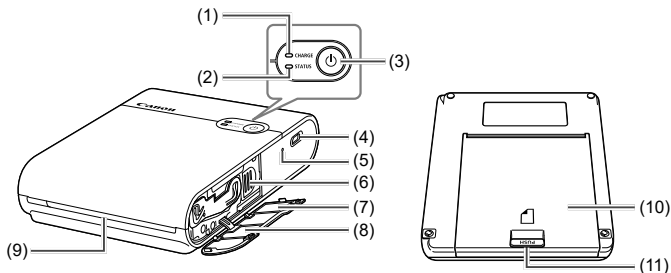

- | | |
|----------------------------|------------------------------------|
| (1) CHARGE lamp | (7) QR code label |
| (2) STATUS lamp | (8) Ink cassette compartment cover |
| (3) Power button | (9) Delivery outlet |
| (4) Charging terminal | (10) Paper compartment cover |
| (5) Forced shutdown switch | (11) Open button |
| (6) Eject lever | |



- Place the printer on a table or other flat, stable surface. Never place the printer on an unstable or tilted surface.
- Do not place objects in front of the delivery outlet that may interfere with the paper during printing.
- The QR code label is needed when you register the printer again, such as when you change your model of smartphone. Take a photo of the QR code with the camera function of your smartphone, etc. and store it carefully.



- If the ink sheet is loose, turn the sprocket gently to tighten it. Do not touch the ink sheet.

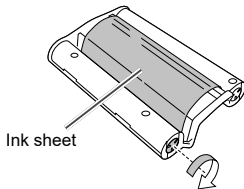

Lamp indications

STATUS lamp	CHARGE lamp	Status
Off	Off	Power off (Not charged)
	Blinks slowly green	Charging in progress (Power off)
	Lights green	Charging complete (Power off)*1
Blinks slowly white	Off	Printer start-up in progress
Blinks white	Off	Processing...
Blinks quickly white	Off	Remove the printed paper.
Lights white	Off	Standing by to print (Not charged)*2
	Blinks green	Standing by to print (Battery level low)
	Blinks slowly green	Standing by to print (Charging in progress)
	Lights green	Standing by to print (Charging complete)
Blinks slowly red	Blinks slowly green	Outside the operating temperature range so charging has paused.
Blinks red	Off	An error occurred. Check the app message.
	Blinks green	The battery level is low so printing is not possible. Charge the battery.
Blinks quickly red	Off	An error occurred. Turn the power off and then on again.
	Blinks quickly green	A battery error occurred.

*1 After a while, the CHARGE lamp turns off.

*2 You can check the battery level by pressing the Power button in the Standing by to print (Not charged) status.

- CHARGE lamp blinks two times:
The battery level is low, but the printer can still be used.
- CHARGE lamp blinks three times:
The battery level is sufficient.

Preparations

Charging the battery

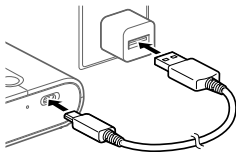

1 Connect the printer and the charging USB AC adapter (sold separately) with the accessory charging cable.

- The CHARGE lamp begins to blink green and charging starts. When the CHARGE lamp lights up green, charging is complete.

Installing the app

The smartphone application SELPHY Photo Layout is needed to print with this product.

1 Download and install the latest version of SELPHY Photo Layout.

- Search for “SELPHY Photo Layout” from the App Store (in case of an iPhone, iPad) or Google Play (in case of an Android smartphone), and install SELPHY Photo Layout.

2 Start SELPHY Photo Layout.

- Turn on location services on the smartphone.
- Turn off power saving mode and other functions that reduce smartphone battery consumption.
- Follow the on-screen instructions.



- For information on how to operate the printer, such as loading the paper or replacing the ink cassette, refer to [Printer Manual] of SELPHY Photo Layout.

Preparing the printer and printing

This section describes how to turn on the power, load the paper, load the ink cassette, register the printer (QR code), print, and turn off the power.

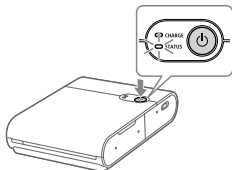

1 Turn on the power.

- Hold down the Power button until the STATUS lamp begins to blink white, then wait until the STATUS lamp lights up.

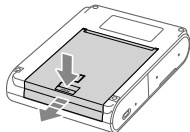

2 Load the paper.

- Press the Open button to release the lock, and open the paper compartment cover.
- Set the paper (up to 10 sheets) with the printing surface (the surface without the Canon logo) facing downward, being careful not to touch the printing surface.
- Align the edge of the paper with the circled parts. Do not push the paper to the back of the compartment.
- Close the paper compartment cover.





3 Load the ink cassette.

- Open the ink cassette compartment cover.

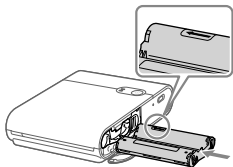

- Insert the correctly oriented new ink cassette into the printer until it clicks into place.

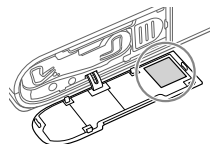

4 Connect and register the printer using the QR code.

- Follow the instructions displayed on the smartphone screen and connect and register the printer using the QR code.
- Close the ink cassette compartment cover.

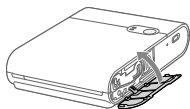

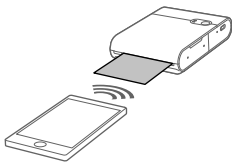

5 Print.

- Print the images with SELPHY Photo Layout.

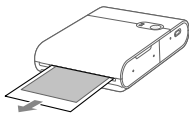

- When printing is finished, remove the paper from the printer.

6 Turn off the power.

- After use, hold down the Power button until the STATUS lamp turns off.

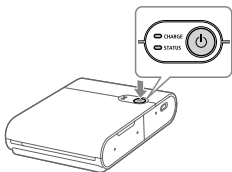

Printing Precautions

- Set the paper with the printing surface (the surface without the Canon logo) facing downward, being careful not to touch the printing surface.
- Do not use paper that has already been printed on or that has written text or other markings.
- The paper extends from the delivery outlet multiple times during printing. Do not pull on the paper until the message indicating to remove the paper is displayed on the smartphone.
- Do not interrupt communication until printing is finished. If communication is interrupted, printing may be performed only partway.
- Do not open the ink cassette compartment cover or the paper compartment cover while the printer is operating.
- If the Standing by to print status continues for approximately 10 minutes, the power will automatically turn off. To resume printing, press the Power button.

Specifications

Dimensions	Approx. 102.2 × 143.3 × 31.0 mm (4.02 × 5.65 × 1.23 in.) (Excluding protrusions)
Weight	Approx. 445 g (15.70 oz.) (printer body only)
Operating temperature	5 °C - 40 °C (41 - 104 °F)
Operating humidity	20 - 80%
Rated input	DC 5.0 V ±0.5 V, max. 900 mA
Printing method	Dye-sublimation thermal transfer (with overcoating)
Resolution	287 × 287 dpi
Gradation	256 shades per color
Paper tray capacity	10 sheets
Paper size	Approx. 72.0 × 85.0 mm (2.84 × 3.35 in.)
Printing range	Selectable by the app from approx. 68 x 68 mm (2.7 x 2.7 in.), approx. 65 x 65 mm (2.6 x 2.6 in.), or approx. 62 x 62 mm (2.4 x 2.4 in.)
Printable number of sheets	Approx. 20 sheets (room temperature, battery fully charged)
Printing speed (per sheet)	Approx. 43 seconds (room temperature)

- Adapter and charging time
Use a charger with rated power output of DC 5.0 V, 1000 mA or more to charge the product. Charging takes approximately 2 hours at room temperature, but this time may increase depending on the condition of the battery used and the charging environment.
- All data is based on tests by Canon.
- Printer specifications or appearance are subject to change without notice.

Troubleshooting

If you think the printer may have malfunctioned, first refer to the examples below and check the printer. If the status does not improve even after checking the relevant items, contact a Customer Support Help Desk.

Power

The power does not turn on.

- Check the battery level.
- If the battery does not charge, press the Forced shutdown switch (📖4) with a thin rod and then charge the battery again.

Charging

The battery cannot be charged.

- The battery cannot be charged during printing. Charge the battery in the Standing by to print status or the Power off status.
- Use the specified battery charger.
- If the battery does not charge, press the Forced shutdown switch (📖4) with a thin rod and then charge the battery again.

The battery runs down quickly.

- Battery performance will decrease at low temperatures.
- Battery consumption may increase depending on the printing settings.
- Battery power is consumed in the Standing by to print status. To increase the number of sheets that can be printed with a single charge, it is recommended to turn off the power each time printing is finished.
- The app indicates the approximate battery level, and the battery may run down quickly depending on the printing conditions. It is recommended to charge the battery soon after use.

A charging error occurs. (STATUS lamp: blinks slowly red, CHARGE lamp: blinks slowly green)

- Charging will pause when the printer is a certain temperature or higher. This is not a malfunction. Disconnect the battery charger, turn off the power, and wait for the printer to cool down.
Charging errors will occur more easily when printing continuously, when the ambient temperature is high, and when the inside of the printer is hot.

Charging takes a long time or a charging error occurs. (STATUS lamp: blinks quickly red, CHARGE lamp: blinks quickly green)

- When the printer has not been used for a long period of time, the charging time may increase or a charging error may occur. If this happens, charge the battery again.
- Use the specified battery charger. (📖11)
- If the problem is not resolved, contact a Customer Support Help Desk.

Printing

Printing is not possible.

- Check that the power is turned on. (📖7)
- Check that the ink cassette and paper are loaded correctly. (📖7, 📖8)
- Check that the ink sheet is not loose. (📖4)
- Check that paper other than the specified paper is not being used. (📖3)
- If the ink cassette has run out, replace it with a new ink cassette. If there is no paper, load the paper. (📖7, 📖8)

Images cannot be printed cleanly.

- Check that the ink sheet and paper are not dirty.
- Check that dust and dirt have not adhered inside the printer.
- Check that condensation has not occurred in the printer.
- Check that the printer is not installed near equipment that emits electromagnetic waves or strong magnetic fields.

The smartphone screen colors differ from the printed colors.

- The color expression method differs for smartphone screens and printing. Colors also differ according to the environment (lighting color and intensity) in which the screen is viewed and the screen color adjustments.

Printing takes time.

- Printing will pause when the printer is a certain temperature or higher. This is not a malfunction. Wait a bit before printing again, or turn off the power and wait for the printer to cool down. Printing will pause occasionally so printing will take longer than usual when printing continuously, when the ambient temperature is high, and when the inside of the printer is hot.
- The number of times printing pauses may increase depending on the printing settings.

Printing cannot be stopped.

- Even if you cancel printing partway, printing continues until the printing in progress is finished.
- When printing is canceled partway through printing of multiple sheets, printing stops after the current sheet is finished.

Paper

The paper is not fed properly or the jams frequently.

- Check that the paper is set correctly. (📖7)
- Check that the paper is not peeling or folded and has not already been printed on.
- Check that 11 or more sheets have not been loaded.
- Check that paper other than the specified paper is not being used. (📖3)

The specified number of sheets cannot be printed, or paper remains.

- Paper may remain if the ink cassette runs out.

Paper is not ejected from the delivery outlet.

- If the paper extends partially from the front of the printer, pull out the paper. However, if the paper cannot be pulled out by lightly gripping it with your fingers, do not pull excessively on the paper. In this case, turn the power off and then on again repeatedly until the paper is ejected. If you accidentally turn off the power during printing, turn on the power again and wait until the paper is ejected.
- If the paper has jammed, contact a Customer Support Help Desk. Do not attempt to remove the jammed paper by force. This may cause malfunction.

Wi-Fi

The message “The printer cannot be found.” is displayed.

- Check that the power is turned on. (📖7)
- Turn on location services on the smartphone.
- To newly register the printer to the app, tap  in the upper left corner of the app home screen and then tap “Do you want to use another QX10? >”.
- Registration using the QR code will not be possible if the password has been changed using “Change the password”. In this case, register the printer manually.
- If you forgot the password, do the following to initialize the printer settings and then register the printer to the app again.
Turn on the power. → Press and hold the Power button. After 1 second, the STATUS lamp turns off. → Continue pressing the Power button. → When the STATUS lamp begins to blink, release the Power button.

Printing takes time.

- Do not use the printer near a microwave oven or equipment (Bluetooth, etc.) that uses frequencies in the 2.4 GHz band. This may degrade the Wi-Fi signal environment.
- Place the printer and smartphone close to each other without any objects between them.

App

The QR code cannot be scanned.

- Check that there is no shadow on the QR code and that the QR code is being scanned from the front.
- Some smartphones may be unable to scan the QR code well. In this case, register the printer manually.

The message “This photo cannot be used.” is displayed.

- If “This photo cannot be used.” is displayed by the app, the image size may be too large. Shrink, trim, or otherwise reduce the image size and then try to print again.

When an error message is displayed

- When trouble occurs in the printer, the printer lamps will indicate an error and a message will also be displayed on the smartphone screen. When the action to be taken is displayed together with the error message, perform the instructed operations. When only an error message is displayed, refer to the examples in “Troubleshooting” and check the relevant items. If the problem is not resolved, contact a Customer Support Help Desk.
- When turning the printer off and back on again, make sure that the paper and ink cassette are loaded correctly before turning on the power.

Updating the app and the printer

- Always use the latest version of SELPHY Photo Layout. (📖6)
- It may be necessary to update the printer firmware when printing. This requires a sufficient battery level.
- Do not turn off the power or press the Forced shutdown switch while firmware update is in progress.

Storing printed photos

- Use a permanent marker to write characters on photos.
- To prevent discoloration of printed surfaces, avoid storing photos in places subject to temperatures above 40°C (104°F), humid or dusty places, and places subject to direct sunlight.
- Do not attach adhesive tape to printed surfaces, allow printed surfaces to contact a vinyl desk mat, business card case, or plastic eraser, apply volatile solvents such as alcohol to printed surfaces, or leave printed surfaces in close contact with other objects, etc. This may cause discoloration, color fading, or color transfer.
- When storing photos in an album, select an album with nylon, polypropylene, or cellophane pockets.



- Printed surfaces may become discolored depending on the storage state and time. Canon cannot be held liable for this.

Tidying up after printing

- Turn off the power.
 - Store the paper and ink cassette loaded in the printer.
 - Store the printer in the level condition in a dark place free of dust and dirt. Dust or dirt entering the printer may cause white stripes in photos or other malfunction.
-
- Store unopened paper and ink cassettes in a dark place.

Daily handling

- Do not expose the product to strong force or vibration. This may cause paper jams or other malfunction.
 - Do not expose the product to insecticides or volatile substances. Also do not allow the product to contact rubber or vinyl products for long periods of time. This may cause the exterior to degrade.
 - When moving the printer from a cold place to a hot place, seal the printer in a vinyl bag to prevent condensation and let the printer adjust to the ambient temperature before removing it from the bag. In the event that condensation occurs, leave the printer at room temperature until the water droplets disappear naturally before using the printer.
 - Wipe away dirt from the printer with a soft, dry cloth.
-  • Never wipe the printer using neutral detergent or solvents such as benzene or paint thinner. This may cause the exterior to degrade or deform or the paint to peel.

Wi-Fi (Wireless LAN) Precautions

- This product is embedded with a wireless device. The model number is CD1158 (including WLAN module model WM321).
- Countries and Regions Permitting WLAN Use
 - Use of WLAN is restricted in some countries and regions, and illegal use may be punishable under national or local regulations. To avoid violating WLAN regulations, visit the Canon website to check where use is allowed.
 - Note that Canon cannot be held liable for any problems arising from WLAN use in other countries and regions.
- Doing any of the following may incur legal penalties:
 - Altering or modifying the product
 - Removing the certification labels from the product
- Do not use the wireless LAN function of this product near medical equipment or other electronic equipment.
Use of the wireless LAN function near medical equipment or other electronic equipment may affect operation of those devices.

Radio Wave Interference Precautions

This product may receive interference from other devices that emit radio waves.

To avoid interference, be sure to use this product as far away as possible from such devices, or avoid using the devices at the same time as this product.

Hereby, Canon Inc. declares that this equipment is in compliance with Directive 2014/53/EU.

The full text of the EU declaration of conformity is available at the following Internet address:

<http://www.canon-europe.com/ce-documentation>

Wireless LAN Specifications

Frequency band(s): 2401 MHz - 2473 MHz

Maximum radio-frequency power: 11.4 dBm

CANON EUROPA N.V.

Bovenkerkerweg 59, 1185 XB Amstelveen, The Netherlands

CANON INC.

30-2, Shimomaruko 3-chome, Ohta-ku, Tokyo 146-8501, Japan

Complies with IMDA Standards DB00671
--

Security Precautions

Because Wi-Fi uses radio waves to transmit signals, security precautions more stringent than when using a LAN cable are required.

Keep the following points in mind when using Wi-Fi.

- Transmission monitoring
Third parties with malicious intent may monitor Wi-Fi transmissions and attempt to acquire the data you are sending.
- Unauthorized network access
Third parties with malicious intent may use this product illegally if they are able to view the information contained in the QR code.
It is recommended to use the smartphone application SELPHY Photo Layout to change the network password as necessary.

Precautions before Repair, Disposal, or Transfer of Ownership

Before transferring ownership, disposing of the product, or sending it for repair, do the following to initialize the settings.

- Turn on the power. → Press and hold the Power button. After 1 second, the STATUS lamp turns off. → Continue pressing the Power button. → When the STATUS lamp begins to blink, release the Power button.

Use of genuine Canon accessories is recommended

This product is designed to achieve excellent performance when used with genuine Canon accessories.

Canon shall not be liable for any damage to this product and/or accidents such as fire, etc., caused by the malfunction of non-genuine Canon accessories (e.g., a leakage and/or explosion of a battery pack). Please note that this warranty does not apply to repairs arising out of the malfunction of non-genuine Canon accessories, although you may request such repairs on a chargeable basis.

CAUTION

DISPOSE OF USED BATTERIES ACCORDING TO LOCAL REGULATIONS.

-India only-

This product is not to be disposed of with your household waste, according to the E-Waste (Management) Rules, 2016. This product should be handed over to a designated collection point, e.g., to an authorized collection site for recycling waste electrical and electronic equipment (EEE). Improper handling of this type of waste could have a possible negative impact on the environment and human health due to potentially hazardous substances that are generally associated with EEE. At the same time, your cooperation in the correct disposal of this product will contribute to the effective usage of natural resources. For more information regarding return and recycling of WEEE products, please visit <http://www.canon.co.in/environment> or write to us at customer.delight@canon.co.in.

Also, this product complies with the "E-Waste (Management) Rules, 2016" and prohibits use of lead, mercury, hexavalent chromium, polybrominated biphenyls or polybrominated diphenyl ethers in concentrations exceeding 0.1 % by weight and 0.01 % by weight for Cadmium, except for the exemptions set in Schedule II of the Rule.

 Direct current



Stand-by

FCC Notice

(Printer, Model CD1158 Systems)

This device complies with part 15 of the FCC Rules. Operation is subject to the following two conditions:

- (1) This device may not cause harmful interference, and
- (2) this device must accept any interference received, including interference that may cause undesired operation.

NOTE: This equipment has been tested and found to comply with the limits for a Class B digital device, pursuant to part 15 of the FCC Rules. These limits are designed to provide reasonable protection against harmful interference in a residential installation.

This equipment generates, uses and can radiate radio frequency energy and, if not installed and used in accordance with the instructions, may cause harmful interference to radio communications. However, there is no guarantee that interference will not occur in a particular installation. If this equipment does cause harmful interference to radio or television reception, which can be determined by turning the equipment off and on, the user is encouraged to try to correct the interference by one or more of the following measures:

- Reorient or relocate the receiving antenna.
- Increase the separation between the equipment and receiver.
- Connect the equipment into an outlet on a circuit different from that to which the receiver is connected.
- Consult the dealer or an experienced radio/TV technician for help.

The cable with the ferrite core provided with the printer must be used with this equipment in order to comply with Class B limits in Subpart B of Part 15 of the FCC rules.

Do not make any changes or modifications to the equipment unless otherwise specified in the manual. If such changes or modifications should be made, you could be required to stop operation of the equipment.

Canon U.S.A., Inc.

One Canon Park, Melville, New York 11747, U.S.A.
Tel No. 1-800-OK-CANON (1-800-652-2666)

FCC/IC Notice

Model: CD1158 (including WLAN Module Model WM321, FCC ID: AZD321 / IC: 498J-321)

This equipment complies with FCC/IC radiation exposure limits set forth for an uncontrolled environment and meets the FCC radio frequency (RF) Exposure Guidelines and RSS-102 of the IC radio frequency (RF) Exposure rules. This equipment should be installed and operated keeping the radiator at least 20cm or more away from person's body.

This device complies with Part 15 of FCC Rules and ISED's applicable licence-exempt RSSs. Operation is subject to the following two conditions: (1) this device may not cause interference, and (2) this device must accept any interference, including interference that may cause undesired operation of this device.

This transmitter must not be co-located or operated in conjunction with any other antenna or transmitter.

For CA, USA only

Included lithium battery contains Perchlorate Material - special handling may apply.

See www.dtsc.ca.gov/hazardouswaste/perchlorate/ for details.

Canadian Radio Interference Regulations

CAN ICES-3 (B)/NMB-3 (B)



USA and Canada only:

The Lithium ion/polymer battery is recyclable. Please call 1-800-8-BATTERY for information on how to recycle this battery.

Only for European Union and EEA (Norway, Iceland and Liechtenstein)



These symbols indicate that this product is not to be disposed of with your household waste, according to the WEEE Directive (2012/19/EU), the Battery Directive (2006/66/EC) and/or national legislation implementing those Directives.

If a chemical symbol is printed beneath the symbol shown above, in accordance with the Battery Directive, this indicates that a heavy metal (Hg = Mercury, Cd = Cadmium, Pb =

Lead) is present in this battery or accumulator at a concentration above an applicable threshold specified in the Battery Directive.

This product should be handed over to a designated collection point, e.g., on an authorized one-for-one basis when you buy a new similar product or to an authorized collection site for recycling waste electrical and electronic equipment (EEE) and batteries and accumulators. Improper handling of this type of waste could have a possible impact on the environment and human health due to potentially hazardous substances that are generally associated with EEE. Your cooperation in the correct disposal of this product will contribute to the effective usage of natural resources. For more information about the recycling of this product, please contact your local city office, waste authority, approved scheme or your household waste disposal service or visit www.canon-europe.com/weee, or www.canon-europe.com/battery.

Trademarks

- App Store, iPhone and iPad are trademarks of Apple Inc., registered in the U.S. and other countries.
- Google Play and Android are trademarks of Google LLC.
- QR Code is a trademark of Denso Wave Inc.
- Wi-Fi®, Wi-Fi Alliance®, WPA™ and WPA2™ are trademarks or registered trademarks of the Wi-Fi Alliance.
- All other trademarks are the property of their respective owners.

Disclaimer

- Reprinting, transmitting, or storing in a retrieval system any part of this guide without the permission of Canon is prohibited.
- Canon reserves the right to change the contents of this guide at any time without prior notice.
- Illustrations in this guide may differ slightly from the actual equipment.
- The above items notwithstanding, Canon accepts no liability for damages due to mistaken operation of the products.
- For information about third-party software, read “Third party software” at the end of this guide.

Canon

SELPHY SQUARE QX10

KOMPAKTNÍ FOTOTISKÁRNA

Příručka Začínáme

ČESKY

- Před použitím tiskárny si přečtěte tento návod, včetně oddílu „Bezpečnostní instrukce“ (📖2).
- Přečtení tohoto návodu vám pomůže, abyste se tiskárnu naučili používat správně.
- Tento návod si uložte na bezpečné místo, abyste ho mohli v budoucnosti používat.

Bezpečnostní instrukce

- Tyto pokyny si přečtete kvůli bezpečnému používání přístroje.
- Řiďte se těmito pokyny, aby nedošlo ke zranění obsluhy přístroje nebo dalších osob.



VAROVÁNÍ

Označuje riziko vážného zranění nebo smrtelného úrazu.

- **Používejte pouze zdroje napájení, které jsou v tomto návodu k použití uvedené jako vhodné pro tento přístroj.**
- **Přístroj nerozebírejte ani neupravujte.**
- **Přístroj nevystavujte silným otřesům ani vibracím.**
- **Pokud jsou odkryté některé vnitřní součásti, nedotýkejte se jich.**
- **Pokud si všimnete něčeho nezvyklého, například kouře nebo podivného zápachu, přestaňte přístroj používat.**
- **K čištění přístroje nepoužívejte organická rozpouštědla, jako je alkohol, benzín nebo ředidla barev.**
- **Přístroj nenamáchejte. Zamezte vniknutí kapalin a cizích předmětů do přístroje.**
- **Nepoužívejte přístroj v místech, kde se mohou vyskytovat hořlavé plyny.**

Mohlo by dojít k úrazu elektrickým proudem, výbuchu nebo požáru.

- **Během bouře s blesky se přístroje nedotýkejte, pokud je zapojený do elektrické zásuvky.**

Mohlo by dojít k úrazu elektrickým proudem.

- **Suchým hadříkem pravidelně stírejte prach nahromaděný na napájecí zástrčce a elektrické zásuvce.**
- **Přístroj nezapojujte ani neodpojujte mokřýma rukama.**
- **Přístroj nepoužívejte, pokud napájecí zástrčka není zcela zasunuta do elektrické zásuvky.**
- **Napájecí zástrčku ani zdířky nevystavujte nečistotám a zamezte jejich kontaktu s kovovými kolíky nebo jinými kovovými předměty.**
- **Na napájecí kabel nepokládejte těžké předměty. Nepoškozujte, nelamte ani neupravujte napájecí šňůru.**
- **Během nebo krátce po použití, když je přístroj ještě teplý, nebalte přístroj do látky nebo jiného materiálu.**
- **Neponechávejte přístroj delší dobu připojený ke zdroji napájení.**
- **Přístroj nenabíjejte při teplotách mimo rozsah 5 – 40 °C.**

Mohlo by dojít k úrazu elektrickým proudem, výbuchu nebo požáru.

- Na místech, kde je použití přístroje zakázáno, přístroj vypněte podle pokynů.

Jinak by účinky elektromagnetických vln mohly narušit funkci jiných zařízení, a mohlo by dokonce dojít k nehodám.



UPOZORNĚNÍ

Označuje riziko úrazu.

- **Nedotýkejte se součástí uvnitř přístroje.**

Mohlo by to způsobit zranění.

Před použitím

- Snímky vytisknuté tímto výrobkem jsou určeny pro soukromé použití. Je zakázáno neoprávněně tisknout materiály, na které se vztahují autorská práva.
- Záruka na tiskárnu se vztahuje pouze na zemi nebo oblast, kde byla zakoupena. V případě problémů s tiskárnou během pobytu v zahraničí se před kontaktem se Střediskem zákaznické podpory vraťte do oblasti, kde jste tiskárnu zakoupili.

Obsah balení

- SELPHY SQUARE QX10
- Kabel k nabíjení
- Inkoustová demo-kazeta
- Lepicí demo-papír
- Je přiložena i vytištěná dokumentace.
- Barevný inkoust / Sadu štítků (XS-20L) zakupte samostatně.
- Přiložený kabel je určen pouze k nabíjení a nelze ho použít ke komunikaci.

Názvy jednotlivých částí

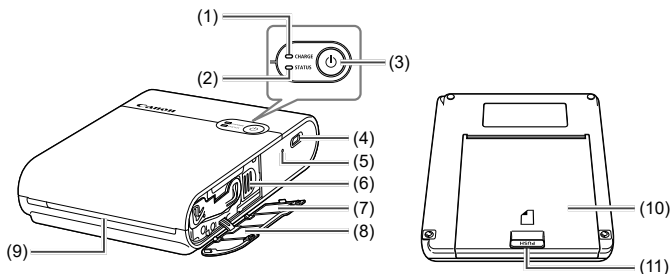

- | | |
|-------------------------------|--|
| (1) Indikátor nabíjení CHARGE | (7) Štítek s QR kódem |
| (2) Stavový indikátor STATUS | (8) Kryt prostoru pro inkoustovou kazetu |
| (3) Vypínač | (9) Výstup tisku |
| (4) Konektor k nabíjení | (10) Kryt prostoru pro papír |
| (5) Spínač nuceného vypnutí | (11) Tlačítko na otvírání |
| (6) Páčka k vysunutí | |



- Tiskárnu umístěte na stůl nebo na jinou rovnou a stabilní plochu. Nikdy ji nepokládejte na nestabilní nebo nakloněnou plochu.
- Před výstup tisku nepokládejte žádné předměty, které by se mohly během tisku střítnout s papírem.
- Štítek s QR kódem je vyžadován, když svou tiskárnu znovu registrujete, např. při změně modelu vašeho smartphonu. Fotoaparátem svého smartphonu vyfotografujte snímek QR kódu a pečlivě si jej uložte.



- Je-li inkoustový arch volný, opatrně otočte ozubeným kolečkem a utáhněte ho. Nedotýkejte se inkoustového archu.

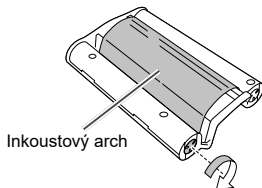

Stavy indikátoru

Stavový indikátor STATUS	Indikátor nabíjení CHARGE	Stav
Nesvíí	Nesvíí	Napájení vypnuto (nenabíjí se)
	Pomalou bliká zeleně	Probíhá nabíjení (Napájení vypnuto)
	Svíí zeleně	Nabíjení dokončeno (Napájení vypnuto)*1
Pomalou bliká bílá	Nesvíí	Probíhá spouštění tiskárny
Bliká bílá	Nesvíí	Probíhá zpracování...
Rychle bliká bílá	Nesvíí	Odeberte vytištěnou stránku.
Svíí bílá	Nesvíí	Pohotovostní režim před zahájením tisku (Nenabíjí se)*2
	Bliká zeleně	Pohotovostní režim před zahájením tisku (Nízké napětí baterie)
	Pomalou bliká zeleně	Pohotovostní režim před zahájením tisku (Baterie se nabíjí)
	Svíí zeleně	Pohotovostní režim před zahájením tisku (Nabíjení je skončeno)
Pomalou bliká červená	Pomalou bliká zeleně	Provozní teplota se pohybuje mimo rozsah, a nabíjení proto bylo pozastaveno.
Bliká červená	Nesvíí	Vyskytla se chyba. Zkontrolujte zprávu aplikace.
	Bliká zeleně	Stav nabití baterie nízký, takže tisk není možný. Baterii nabijte.
Rychle bliká červená	Nesvíí	Vyskytla se chyba. Přístroj vypněte a znovu zapněte.
	Rychle bliká zelená	Došlo k chybě baterie.

*1 Indikátor nabíjení CHARGE po chvíli zhasne.

*2 Úroveň baterie můžete během stavu „Pohotovostní režim před zahájením tisku (Nenabíjí se)“ zkontrolovat stiskem vypínače.

- Indikátor nabíjení CHARGE dvakrát zabliká:

Úroveň baterie je nízká, ale tiskárnu lze stále používat.

- Indikátor nabíjení CHARGE třikrát zabliká:

Úroveň baterie je dostatečná.

Nabíjení baterie

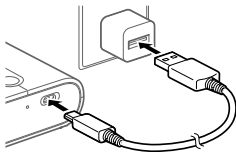

1 Tiskárnu a napájecí adaptér USB (prodává se samostatně) propojte nabíjecím kabelem dodávaným jako příslušenství.

- Indikátor nabíjení CHARGE začne zeleně blikat a spustí se nabíjení. Až se indikátor CHARGE rozsvítí zeleně, bude nabíjení ukončeno.

Instalace aplikace

Pro tisk na této tiskárně budete do svého smartphonu potřebovat aplikaci SELPHY Photo Layout.

1 Stáhněte a nainstalujte si nejnovější verzi aplikace SELPHY Photo Layout.

- Pokud vlastníte přístroj typu iPhone nebo iPad, vyhledejte aplikaci „SELPHY Photo Layout“ na App Store, pokud máte smartphone se systémem Android, navštivte Google Play a nainstalujte aplikaci SELPHY Photo Layout.

2 Spust'ete aplikaci SELPHY Photo Layout.

- Na smartphonu zapněte službu určování polohy.
- Vypněte režim snížené spotřeby a ostatní funkce, které snižují spotřebu energie baterie smartphonu.
- Postupujte podle pokynů na obrazovce.



- Informace o obsluze tiskárny, například jak založit papír nebo vyměnit inkoustovou kazetu, naleznete v návodu [Printer Manual] v aplikaci SELPHY Photo Layout.

Příprava tiskárny a tisku

Tato kapitola vysvětluje postup zapnutí videokamery, zakládání papíru, instalaci inkoustové kazety, registraci tiskárny (QR kód), tisk a vypnutí napájení.

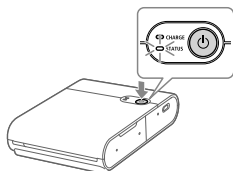

1 Zapnutí napájení.

- Přidržte vypínač, dokud nezačne stavový indikátor STATUS blikat bíle, poté vyčkejte, dokud se nerozsvítí.

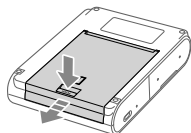

2 Zakládání papíru.

- Stiskem tlačítka na otevírání uvolněte západku a poté otevřete kryt prostoru pro papír.



- Zložte papír (až 10 listů) tak, aby tiskový povrch (bez loga Canon) směřoval dolů a dbejte na to, abyste se tiskového povrchu nedotýkali.
- Okraj papíru zarovnejte s částmi označenými kroužkem. Papír nezasunujte do zadní části prostoru.

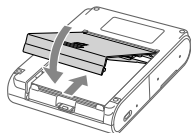

- Uzavřete kryt prostoru pro papír.

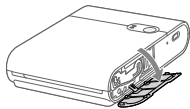

3 Instalace inkoustové kazety.

- Otevřete kryt prostoru pro inkoustovou kazetu.
- Novou, správně orientovanou kazetu zasuňte do tiskárny, dokud nezapadne na místo.

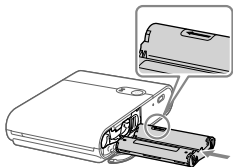

4 Připojení a registrace tiskárny pomocí QR kódu.

- Postupujte podle pokynů zobrazených na displeji smartphonu a tiskárnu připojte a zaregistrujte pomocí QR kódu.
- Uzavřete kryt prostoru pro inkoustovou kazetu.

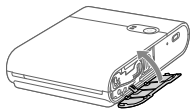
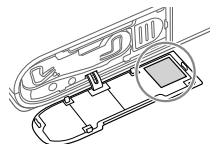

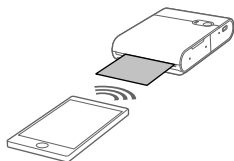

5 Tisk.

- Tiskněte obrázky pomocí aplikace SELPHY Photo Layout.

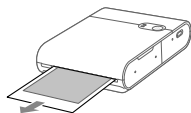

- Po dokončení tisku odeberte papír z tiskárny.

6 Vypnutí tiskárny.

- Po použití přidržte vypínač, dokud stavový indikátor STATUS nezasne.

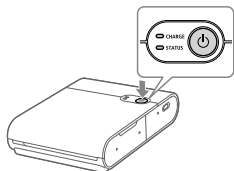

Než začnete tisknout

- Založte papír tak, aby tiskový povrch (povrch bez loga Canon) směřoval dolů a dbejte na to, abyste se tiskového povrchu nedotýkali.
- Nepoužívejte papír, na který se již tisklo, ani papír s psaným textem nebo jinými značkami.
- Papír se během tisku několikrát vysunuje z výstupu tisku. Papír nevytahujte, dokud se na displeji smartphonu neobjeví zpráva, že lze papír odebrat.
- Dokud tisk neskončí, komunikaci nepřerušujte. Pokud se komunikace přeruší, probíhající tisk se nemusí dokončit.
- Během tisku neotvírejte kryt prostoru pro inkoustovou kazetu nebo kryt prostoru pro papír.
- Pokud se bude tiskárna nacházet asi 10 minut ve stavu Pohotovostního režimu až do zahájení tisku, napájení se automaticky vypne. Chcete-li v tisku pokračovat, stiskněte vypínač.

Technické údaje

Rozměry	Cca 102,2 × 143,3 × 31,0 mm (bez výčnělků)
Hmotnost	Cca 445 g (pouze tiskárna)
Provozní teplota	5 °C - 40 °C
Provozní vlhkost	20 - 80 %
Jmenovité napájecí napětí	DC 5,0 V ±0,5 V ss., max. 900 mA

Metoda tisku	Sublimační tepelný přenos (s překrytím)
Rozlišení	287 × 287 dpi
Gradace	256 odstínů na barvu
Kapacita zásobníku na papír	10 listů

Velikost papíru	Cca 72,0 × 85,0 mm
Rozsah tisku	Volitelné prostřednictvím aplikace od cca 68 × 68 mm, cca 65 × 65 mm nebo cca 62 × 62 mm

Počet tisknutelných listů Cca 20 listů (pokojová teplota, baterie plně nabitá)

Rychlost tisku (na list) Cca 43 sekund (pokojová teplota)

- **Adaptér a délka nabíjení**
K nabíjení přístroje použijte nabíječku s jmenovitým výstupem stejnosměrného napětí 5,0 V, 1000 mA nebo více. Nabíjení zabere při pokojové teplotě cca 2 hodiny, ale tato doba se může prodloužit. Závisí to na stavu použité baterie a prostředí, kde nabíjení probíhá.
- Veškeré údaje jsou podloženy testy společnosti Canon.
- Technické specifikace tiskárny nebo vzhled mohou podléhat změnám bez předchozího upozornění.

Odstraňování problémů

Pokud si myslíte, že má tiskárna poruchu, podívejte se na níže uvedené příklady a tiskárnu zkontrolujte. Pokud se situace nezlepší ani po přezkoušení příslušných položek, obraťte se na Středisko zákaznické podpory.

Napájení

Napájení nelze zapnout.

- Zkontrolujte úroveň baterie.
- Pokud se baterie nenabíjí, tenkým hrotem stiskněte Spínač nuceného vypnutí (📖4) a nechte baterii znovu nabít.

Nabíjení

Baterii nelze nabít.

- Baterii nelze nabíjet během tisku. Baterii nabíjejte v pohotovostním režimu nebo během vypnutí.
- Použijte určený nabíječ baterie.
- Pokud se baterie nenabíjí, stiskněte Spínač nuceného vypnutí (📖4) tenkým hrotem a nechte baterii znovu nabít.

Baterie se rychle vybíjí.

- Kapacita baterie se snižuje při nízké teplotě.
- Spotřeba energie baterie se může zvýšit na základě nastavení tiskárny.
- Energie baterie se spotřebovává i pohotovostním režimu. Chcete-li zvýšit počet listů, které lze potisknout na jediné nabití, doporučuje se po každém dokončení tisku vypnout napájení.
- Aplikace znázorňuje přibližnou úroveň baterie, která se může podle podmínek tisku rychle vybíjet. Brzy po použití se doporučuje baterii zcela nabít.

Došlo k poruše nabíjení. (Stavový indikátor STATUS: pomalu bliká červeně, indikátor nabíjení CHARGE: pomalu bliká zeleně)

- Při určité teplotě tiskárny nebo jejím překročení se nabíjení pozastaví. Nejedná se o závadu. Odpojte nabíječ, vypněte napájení a čekejte, dokud tiskárna nevychladne.
K poruchám nabíjení dochází nejčastěji při dlouhodobém tisku, při vyšší teplotě prostředí anebo pokud je vnitřek tiskárny horký.

Nabíjení trvá dlouho nebo při něm dochází k poruchám. (Stavový indikátor STATUS: rychle bliká červeně, indikátor nabíjení CHARGE: rychle bliká zeleně)

- Pokud se tiskárna delší dobu nepoužívala, délka nabíjení se může prodloužit nebo může nastat porucha nabíjení. V tomto případě baterii nabijte znovu.
- Použijte určený nabíječ baterie. (📖11)
- Pokud se problém nevyřeší, obraťte se na Středisko zákaznické podpory.

Tisk

Tisk není možný.

- Zkontrolujte, zda je tiskárna zapnuta. (📖7)
- Ověřte, zda je správně vložena inkoustová kazeta a papír. (📖7, 📖8)
- Zkontrolujte, zda není inkoustový arch uvolněn. (📖4)
- Zkontrolujte, zda se nepoužívá jiný než specializovaný papír. (📖3)
- Pokud je inkoustová kazeta vypotřebována, nahraďte ji za novou. Pokud došel papír, založte další. (📖7, 📖8)

Obrázky se netisknou čistě.

- Ověřte si, zda není inkoustový arch a papír znečištěn.
- Zkontrolujte, zda není tiskárna znečištěna prachem a špínou.
- Zkontrolujte, zda se v tiskárně nevytvořila kondenzace.
- Ověřte si, zda není tiskárna nainstalována v blízkosti zařízení, které vyzařuje elektromagnetické vlny nebo silná magnetická pole.

Barvy na displeji smartphonu se liší od barev tisku.

- Metoda znázornění barev se mezi displejem smartphonu a tiskem liší. Barvy se liší také podle prostředí (barva a intenzita osvětlení) v němž probíhá sledování displeje, a podle nastavení barevnosti zobrazení.

Tisk chvíli trvá.

- Při určité teplotě tiskárny nebo jejím překročení se tisk pozastaví. Nejedná se o závadu. Před dalším tiskem chvíli vyčkejte nebo vypněte napájení a čekejte, dokud tiskárna nevychladne. K pozastavení tisku dochází nejčastěji při dlouhodobém tisku, při vyšší teplotě prostředí anebo pokud je vnitřek tiskárny horký.
- Počet přestávek během tisku se může zvýšit na základě nastavení tiskárny.

Tisk nelze zastavit.

- I když tisk v jeho průběhu zrušíte, bude pokračovat, dokud se nedokončí.
- Když tisk zrušíte během tisku několika listů, zastaví se po vytištění aktuálního listu.

Papír

Papír není řádně založen nebo často dochází k jeho uvíznutí.

- Zkontrolujte, zda papír správně založen. (📖7)
- Zkontrolujte, zda se papír neloupe, není složený nebo již není potištěný.
- Ověřte si, zda není založeno 11 nebo více listů.
- Zkontrolujte, zda se nepoužívá jiný než specializovaný papír. (📖3)

Zadaný počet listů nelze vytisknout nebo papír zbývá.

- Papír může zbývat, i když se inkoustová kazeta vypotřebuje.

Papír se nevysune z otvoru pro výstup tisku.

- Pokud se papír vysouvá z přední strany tiskárny částečně, vytáhněte ho. Pokud se však papír nedaří prsty lehce vytáhnout, netahejte za něj příliš. V tomto případě opakovaně vypněte a zapněte napájení tiskárny, dokud se papír nevysune. Pokud nechtěně vypnete napájení během tisku, tiskárnu znovu zapněte a vyčkejte, dokud se papír nevysune.
- Pokud došlo k uvíznutí papíru, obraťte se na Středisko zákaznické podpory. Uvízlý papír se nepokoušejte odebrat silou. Mohlo by dojít k poruše.

Wi-Fi

Zobrazuje se zpráva „The printer cannot be found.“.

- Zkontrolujte, zda je tiskárna zapnuta. (📖7)
- Na smartphonu zapněte službu určování polohy.
- Chcete-li nově registrovat tiskárnu do aplikace, klepněte na ikonu  v levém horním rohu domovské stránky aplikace a poté na „Do you want to use another QX10? >“.
- Registrace pomocí QR kódu nebude možná, pokud bylo pomocí nabídky „Change the password“ změněno heslo. V tomto případě zaregistrujte tiskárnu ručně.
- Pokud heslo zapomenete, musíte podle následujícího postupu nastavení tiskárny inicializovat a poté tiskárnu v aplikaci znovu zaregistrovat. Zapněte napájení. → Stiskněte a přidržte vypínač. Po 1 sekundě zhasne stavový indikátor STATUS. → Dále přidržujte vypínač. → Až začne stavový indikátor STATUS blikat, vypínač uvolněte.

Tisk chvíli trvá.

- Tiskárnu nepoužívejte v blízkosti mikrovlnné trouby nebo zařízení (Bluetooth, apod.), které používá kmitočty v pásmu 2,4 GHz. Může dojít k narušení Wi-Fi signálu.
- Tiskárnu a smartphone umístěte blízko sebe tak, aby mezi nimi nebyly jiné objekty.

Aplikace

QR kód nelze naskenovat.

- Zkontrolujte, zda na QR kód není žádný stín a že skenování probíhá zepředu.
- Některé smartphony nedokáží naskenovat QR kód správně. V tomto případě zaregistrujte tiskárnu ručně.

Zobrazuje se zpráva „This photo cannot be used.“

- Pokud se v aplikaci zobrazí zpráva „This photo cannot be used.“, snímek může být příliš velký. Snímek zmenšete, oříznete nebo jinak snižte jeho velikost a poté zkuste tisknout znovu.

Když se zobrazí chybová zpráva

- Pokud se u tiskárny vyskytne problém, její indikátor znázorní chybu a na displeji smartphonu se také zobrazí zpráva. Pokud se společně s chybovou zprávou zobrazí opatření, které se má podniknout, postupujte podle pokynů. Pokud se zobrazí pouze chybová zpráva, vyhledejte příklady v odstavci „Odstraňování problémů“ a zkontrolujte příslušné položky. Pokud se problém nevyřeší, obraťte se na Středisko zákaznické podpory.
- Když tiskárnu vypínáte a zapínáte, před zapnutím si ověřte, že je správně založen papír a nainstalována inkoustová kazeta.

Aktualizace aplikace a tiskárny

- Vždy používejte nejnovější verzi aplikace SELPHY Photo Layout. 6
- Při tisku se může stát, že bude nutno aktualizovat firmware tiskárny. To vyžaduje dostatečnou úroveň nabití baterie.
- Během aktualizace firmwaru nevypínejte napájení ani nemačkejte Spínač nuceného vypnutí.

Skladování vytištěných fotografií

- K popisu postav na snímcích používejte permanentní popisovač.
- Abyste zabránili změnám barev na vytištěných snímcích, neukládejte je na místech vystavených teplotě vyšší než 40 °C, na místech vlhkých nebo prašných a na místech vystavených přímému slunci.
- Na vytištěné plochy nepřipevňujte lepící pásky a dbejte na to, aby potištěné plochy nepřišly do kontaktu s vinylovými povrchy, pouzdry na vizitky nebo plastickými mazacími gumami. Na potištěné plochy nepoužívejte těkavá rozpouštědla, např. alkohol, a dbejte na to, aby potištěné plochy nepřišly do kontaktu s jinými předměty apod. Mohlo by dojít ke změně, blednutí nebo přenesení barev.
- Pokud chcete fotografie uložit do alba, vyberte album s nylonovými, polypropylenovými nebo celofánovými kapsami.



- U potištěných ploch může nastat změna barev podle stavu a délky uložení. Společnost Canon za to nemůže nést odpovědnost.

Úklid po tisku

- Vypněte napájení.
 - Uložte papír a inkoustovou kazetu nainstalovanou v tiskárně.
 - Tiskárnu uložte na rovnou plochu na tmavé místo bez prachu a špíny. Prach či špína, které se dostanou do tiskárny, mohou na snímcích způsobit bílé proužky nebo jinou vadu.
- ! • Neotevřené balení papíru a inkoustové kazety skladujte na tmavém místě.

Běžné zacházení

- Výrobek nevystavujte hrubé síle nebo vibracím. Může dojít k uvíznutí papíru nebo jiné závadě.
 - Výrobek nevystavujte prostředkům na hubení hmyzu či těkavým látkám. Dbejte na to, aby výrobek nebyl v dlouhodobém kontaktu s gumovými nebo vinylovými předměty. Mohlo by dojít k poškození jeho povrchové úpravy.
 - Před přemístěním tiskárny z chladného místa do tepla tiskárnu uzavřete do vinylového pytle, aby se nevytvořila kondenzace. Před vyjmutím nechte tiskárnu, aby se přizpůsobila teplotě prostředí. Pokud dojde ke vzniku kondenzace, ponechte před použitím tiskárnu při pokojové teplotě, dokud se kapky vody přirozeně neodpaří.
 - Nečistoty z tiskárny otřete měkkou suchou tkaninou.
-  • K otírání tiskárny nikdy nepoužívejte neutrální čisticí prostředky ani rozpouštědla, jakými jsou např. benzín nebo ředidlo. Mohou způsobit poškození nebo deformaci povrchové úpravy nebo odlupování nátěru.

Opatření pro používání Wi-Fi (Wireless LAN)

- Tento přístroj zahrnuje integrované bezdrátové zařízení. Číslo modelu je CD1158 (zahrnuje modul WLAN model WM321).
- Země a regiony, které povolují používání WLAN
 - Používání WLAN je v některých zemích a regionech omezeno a nezákonné používání může být na základě vnitrostátních a místních nařízení trestáno. Chcete-li se vyhnout porušení předpisů týkajících se WLAN, navštivte internetové stránky společnosti Canon a ověřte si, kde je používání WLAN povoleno. Upozorňujeme, že společnost Canon nemůže nést odpovědnost za problémy vzniklé v souvislosti s používáním WLAN v jiných zemích a regionech.
- Prováděním některé z následujících činností si můžete přivodit zákonný trest:
 - Úpravy nebo modifikace přístroje
 - Odstraňování certifikačních štítků z výrobku
- Funkce bezdrátové sítě LAN tohoto výrobku nepoužívejte v blízkosti lékařského zařízení nebo jiného elektronického vybavení. Používání funkcí bezdrátové sítě LAN v blízkosti lékařského zařízení může ovlivnit provoz těchto zařízení.

Opatření při rušení radiových vln

Tento výrobek může přijímat rušení z jiných zařízení, která emitují radiové vlny.

Pro zabránění rušení používejte výrobek co nejdále od takových přístrojů, nebo tyto přístroje nepoužívejte zároveň s výrobkem.

Tímto společnost Canon Inc. prohlašuje, že toto zařízení je v souladu se směrnicí 2014/53/EU.

Úplné znění EU prohlášení o shodě je k dispozici na této internetové adrese:

<http://www.canon-europe.com/ce-documentation>

Specifikace bezdrátové sítě LAN

Frekvenční pásmo: 2401 MHz – 2473 MHz

Maximální radiofrekvenční energie: 11,4 dBm

CANON EUROPA N.V.

Bovenkerkerweg 59, 1185 XB Amstelveen, The Netherlands

CANON INC.

30-2, Shimomaruko 3-chome, Ohta-ku, Tokyo 146-8501, Japan

Bezpečnostní opatření

Vzhledem k tomu, že Wi-Fi využívá k přenosu signálu radiové vlny, je nutné přijmout přísnější bezpečnostní opatření než v případě používání kabelu LAN.

Při používání Wi-Fi mějte na paměti následující body.

- Monitorování přenosu
Třetí strany se zlým úmyslem mohou monitorovat přenosy Wi-Fi a mohou se pokusit získat data, která odesíláte.
- Neoprávněný přístup do sítě
Třetí strany se škodlivým úmyslem mohou použít tento přístroj nelegálně, pokud by byly schopny zobrazit údaje obsažené v QR kódu.
Doporučujeme použít aplikaci pro smartphone SELPHY Photo Layout a změnit přístupové heslo k síti.

Upozornění před opravou, likvidací nebo změnou vlastnictví

Před převodem vlastnictví, likvidací přístroje nebo jeho odesláním do opravy proveďte podle následujících pokynů inicializaci nastavení.

- Zapněte napájení. → Stiskněte a přidržte vypínač. Po 1 sekundě zhasne stavový indikátor STATUS. → Dále přidržujte vypínač. → Až začne stavový indikátor STATUS blikat, vypínač uvolněte.

Doporučujeme používat originální příslušenství společnosti Canon

Tento produkt je navržen tak, aby s originálním příslušenstvím společnosti Canon dosahoval vynikajících výsledků.

Společnost Canon nenes zodpovědnost za žádné poškození tohoto produktu a/nebo za nehody (například požár apod.) způsobené závadou neoriginálního příslušenství Canon (např. únik chemikálií a/nebo exploze akumulátoru). Veźměte na vědomí, že se tato záruka nevztahuje na opravy způsobené závadou neoriginálního příslušenství. Můžete však o podobné opravy požádat, pokud si je zaplatíte.

UPOZORNĚNÍ
POUŽITÉ AKUMULÁTORY LIKVIDUJTE PODLE MÍSTNÍCH PŘEDPISŮ.



Stejnoseměrný proud

Pohotovostní režim

Pouze Evropská unie a EHP (Norsko, Island a Lichtenštejnsko)



Tento symbol znamená, že podle směrnice OEEZ (2012/19/EU), směrnice o bateriích (2006/66/ES) a/nebo podle vnitrostátních právních prováděcích předpisů k těmto směrnici nemá být tento výrobek likvidován s odpadem z domácností.



Je-li v souladu s požadavky směrnice o bateriích vytištěna pod výše uvedeným symbolem chemická značka, udává, že

tato baterie nebo akumulátor obsahuje těžké kovy (Hg = rtuť, Cd = kadmium, Pb = olovo) v koncentraci vyšší, než je příslušná hodnota předepsaná směrnici.

Tento výrobek má být vrácen do určeného sběrného místa, např. v rámci autorizovaného systému odběru jednoho výrobku za jeden nově prodaný podobný výrobek, nebo do autorizovaného sběrného místa pro recyklaci odpadních elektrických a elektronických zařízení (OEEZ), baterií a akumulátorů. Nevhodné nakládání s tímto druhem odpadu by mohlo mít negativní dopad na životní prostředí a lidské zdraví, protože elektrická a elektronická zařízení zpravidla obsahují potenciálně nebezpečné látky.

Vaše spolupráce na správné likvidaci tohoto výrobku napomůže efektivnímu využívání přírodních zdrojů.

Chcete-li získat podrobné informace týkající se recyklace tohoto výrobku, obraťte se prosím na místní úřad, orgán pro nakládání s odpady, schválený systém nakládání s odpady či společnost zajišťující likvidaci domovního odpadu, nebo navštivte webové stránky www.canon-europe.com/weee nebo www.canon-europe.com/battery.

Informace o ochranných známkách

- App Store, iPhone a iPad jsou ochranné známky společnosti Apple Inc., registrované ve Spojených státech a dalších zemích.
- Google Play a Android jsou ochranné známky společnosti Google LLC.
- QR Code je ochrannou známkou společnosti Denso Wave Inc.
- Wi-Fi®, Wi-Fi Alliance®, WPA™ a WPA2™ jsou ochranné známky nebo registrované ochranné známky společnosti Wi-Fi Alliance.
- Všechny ostatní ochranné známky jsou vlastnictvím jejich příslušných vlastníků.

Právní omezení

- Kopírování, přenos nebo ukládání jakékoli části této příručky do vyhledávacího systému bez svolení společnosti Canon je zakázáno.
- Společnost Canon si vyhrazuje právo kdykoli změnit obsah této příručky bez předchozího upozornění.
- Vyobrazení v této příručce se od skutečného přístroje mohou lišit.
- Bez ohledu na výše uvedené položky společnost Canon nepřijímá žádnou odpovědnost za škody způsobené chybnou obsluhou přístroje.
- Informace týkající se softwaru třetích stran naleznete v kapitole „Third party software“ na konci této příručky.

Canon

SELPHY SQUARE QX10

KOMPAKT FOTOPRINTER

Startvejledning

DANSK

- Sørg for, at du læser denne vejledning, herunder afsnittet "Sikkerhedsinstruktioner" (📖2), før du bruger printeren.
- Denne vejledning vil hjælpe dig med at bruge printeren korrekt.
- Gem denne vejledning, så du kan bruge den en anden gang.

Sikkerhedsinstruktioner

- Sørg for at læse disse sikkerhedsinstruktioner for at betjene produktet på en sikker måde.
- Følg disse instruktioner for at undgå personskade eller skade på operatøren af produktet eller andre.



ADVARSEL

Angiver risikoen for alvorlig personskade eller død.

- **Brug kun strømkilder, der er angivet i denne betjeningsvejledning, sammen med produktet.**
- **Undlad at adskille eller ændre produktet.**
- **Udsæt ikke produktet for kraftige stød eller vibrationer.**
- **Berør ikke interne dele, der er blotlagt.**
- **Stop med at bruge produktet, hvis der opstår usædvanlige omstændigheder som f.eks. tilstedeværelse af røg eller en mærkelig lugt.**
- **Brug ikke organiske opløsningsmidler såsom alkohol, benzin eller fortynder til at rengøre produktet.**
- **Sørg for, at produktet ikke bliver vådt. Indfør ikke fremmedlegemer eller væsker i produktet.**
- **Brug ikke produktet på steder, hvor der kan være brandbare gasser.**

Dette kan forårsage elektrisk stød, eksplosion eller ildebrand.

- **Rør ikke ved produktet, når det er sat i en stikkontakt, i tordenvejr.**

Dette kan give elektrisk stød.

- **Fjern med jævne mellemrum støv, der har samlet sig på strømstikket og -kontakten, ved hjælp af en tør klud.**
- **Stikket til produktet må ikke sættes i eller tages ud med våde hænder.**
- **Brug ikke produktet, hvis strømstikket ikke er sat helt ind i stikkontakten.**
- **Sørg for, at strømstikket og terminalerne ikke bliver snavsede eller kommer i kontakt med metalstifter eller andre metalgenstande.**
- **Anbring ikke tunge genstande på lysnetledningen. Undlad at beskadige, ødelægge eller modificere lysnetledningen.**
- **Svøb ikke produktet ind i klæde eller andet materiale, når det er i brug eller kort tid efter brug, når produktet stadig er varmt.**
- **Lad ikke produktet være tilsluttet en strømkilde i længere tid ad gangen.**
- **Oplad ikke produktet ved temperaturer, der ligger uden for intervallet på 5 – 40 °C.**

Dette kan forårsage elektrisk stød, eksplosion eller ildebrand.

- **Følg indikationer, der angiver, at produktet skal slukkes på stedet, hvor det er forbudt at bruge den.**

Hvis det ikke sker, kan det få andet udstyr til at give funktionsfejl på grund af virkningen af elektromagnetiske bølger og endda medføre uheld.



FORSIGTIG

Angiver risikoen for personskade.

- **Rør ikke ved dele inden i produktet.**

Dette kan medføre personskade.

Før brug

- Billeder, der printes med dette produkt, er beregnet til personligt brug. Uautoriseret printning af ophavsretligt beskyttet materiale er forbudt.
- Printergarantien er kun gyldig i det land eller område, hvor den blev købt. I tilfælde af printerproblemer, mens du er i udlandet, skal du vende tilbage til købsområdet, inden du kontakter en kundesupport.

Pakkens indhold

- SELPHY SQUARE QX10
- Opladningskabel
- Prøveblækpatron
- Prøveklistermærkepapir
- Der medfølger også trykt materiale.
- Køb en/et særskilt farveblækpatron / etiketsæt (XS-20L).
- Opladningskablet (ekstraudstyr) er et kabel udelukkende til opladning, og det kan ikke anvendes til kommunikation.

Betegnelser for dele

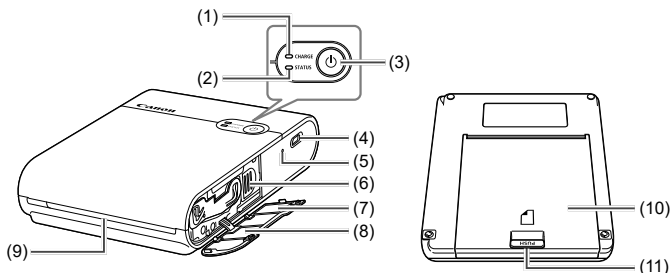

- | | |
|----------------------------------|------------------------------|
| (1) CHARGE-lampe | (7) QR-kodeetiket |
| (2) STATUS-lampe | (8) Dæksel til blækpatronrum |
| (3) Tænd/sluk-knap | (9) Afleveringsudgang |
| (4) Opladningsterminal | (10) Dæksel til papirrum |
| (5) Kontakt for tvungen slukning | (11) Åbn-knap |
| (6) Udskubningshåndtag | |

- ⚠ Placer printeren på et bord eller en anden flad stabil overflade. Placer aldrig printeren på en ustabil eller skrå overflade.
- Placer ikke genstande foran afleveringsudgangen, som muligvis kan interferere med papiret under printing.
- QR-kodeetiketten er nødvendig, når du registrerer printeren igen, som fx når du ændrer din smartphonemodel. Tag et foto af QR-koden med kamerafunktionen på din smartphone osv., og gem det omhyggeligt.
-  Hvis farvearket er løst, skal du dreje let på hjulet for at stramme det. Rør ikke ved farvearket.

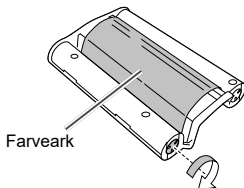

Lampeindikationer

STATUS-lampe	CHARGE-lampe	Status
Fra	Fra	Slukket (ikke ladet op)
	Blinker langsomt grønt	Opladning i gang (slukket)
	Lyser grønt	Opladning gennemført (slukket)*1
Blinker langsomt hvidt	Fra	Opstart af printer i gang
Blinker hvidt	Fra	Behandler...
Blinker hurtigt hvidt	Fra	Fjern det printede papir.
Lyser hvidt	Fra	Klar til at printe (ikke ladet op)*2
	Blinker grønt	Klar til at printe (batteriniveau lavt)
	Blinker langsomt grønt	Klar til at printe (opladning i gang)
	Lyser grønt	Klar til at printe (opladning gennemført)
Blinker langsomt rødt	Blinker langsomt grønt	Uden for driftstemperaturområdet så opladning er sat på pause.
Blinker rødt	Fra	Der opstod en fejl. Kontroller appmeddelesen.
	Blinker grønt	Batteriniveauet er lavt, så det er ikke muligt at printe. Skift batteriet.
Blinker hurtigt rødt	Fra	Der opstod en fejl. Sluk for strømmen og tænd derefter for den igen.
	Blinker hurtigt grønt	Der opstod en batterifejl.

*1 Efter et stykke tid slukker CHARGE-lampen.

*2 Du kan kontrollere batteriniveauet ved at trykke på tænd/sluk-knappen i statussen Klar til at printe (ikke ladet op).

- CHARGE-lampe blinker to gange:
Batteriniveauet er lavt, men printeren kan stadig anvendes.
- CHARGE-lampe blinker tre gange:
Batteriniveauet er tilstrækkeligt.

Forberedelser

Opladning af batteriet

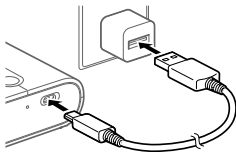

1 Tilslut printeren og USB AC-adapteren til opladning (sælges separat) med opladningskablet (ekstraudstyr).

- CHARGE-lampen begynder at blinke grønt, og opladning starter. Når CHARGE-lampen lyser grønt, er opladningen gennemført.

Installation af appen

Du behøver smartphoneapplikationen SELPHY Photo Layout for at printe med dette produkt.

1 Download og installer den seneste version af SELPHY Photo Layout.

- Søg efter "SELPHY Photo Layout" i App Store (i tilfælde af en iPhone, iPad) eller Google Play (i tilfælde af en Android-smartphone), og installer SELPHY Photo Layout.

2 Start SELPHY Photo Layout.

- Slå lokalitetstjenester til på smartphonen.
- Sluk for strømbesparelestilstanden og andre funktioner, som reducerer smartphonens batteriforbrug.
- Følg instruktionerne på skærmen.



- For information om betjening af printeren, som fx ilægning af papiret eller udskiftning af blækpatronen, skal du se [Printer Manual] for SELPHY Photo Layout.

Klargøring af printeren og printning

Dette afsnit beskriver, hvordan du tænder for strømmen, ilægger papiret, isætter blækpatronen, registrerer printeren (QR-kode), printer og slukker for strømmen.

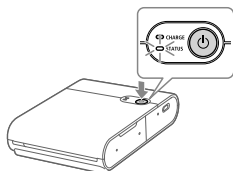

1 Tænd for strømmen.

- Hold ned på tænd/sluk-knappen indtil STATUS-lampen begynder at blinke hvidt, og vendt derefter indtil STATUS-lampen lyser.

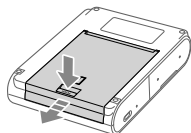

2 Ilæg papiret.

- Tryk på åbn-knappen for at oplåse låsen og åbn dækslet til papirrummet.



- Placer papiret (op til 10 ark) med printningsoverfladen (overfladen uden Canon-logoet) vendende nedad, og vær forsigtig med ikke at røre ved printningsoverfladen.
- Ret kanten af papiret ind med delene med cirkler omkring. Skub ikke papiret ind bagerst i rummet.

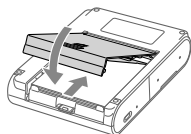

- Luk dækslet til papirrummet.

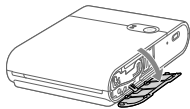

3 Isæt blækpatronen.

- Åbn dækslet til blækpatronrummet.
- Sæt den korrekt vendte nye blækpatron ind i printeren, indtil den klikker på plads.

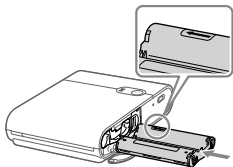

4 Tilslut og registrer printeren vha. QR-koden.

- Følg instruktionerne vist på smartphoneskærmen og tilslut og registrer printeren vha. QR-koden.
- Luk dækslet til blækpatronrummet.

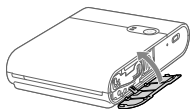
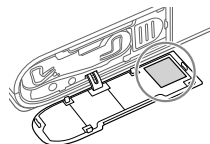

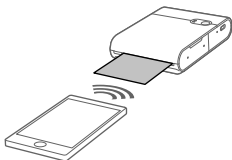

5 Print.

- Print billederne med SELPHY Photo Layout.

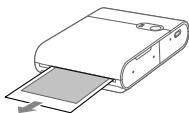

- Når printningen er udført, skal du fjerne papiret fra printeren.

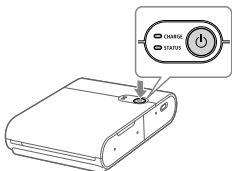

6 Sluk for strømmen.

- Efter brug skal du holde ned på tænd/sluk-knappen, indtil STATUS-lampen slukker.

Forholdsregler for printning

- Placer papiret med printningsoverfladen (overfladen uden Canon-logoet) vendende nedad, og vær forsigtig med ikke at røre ved printningsoverfladen.
- Brug ikke papir som der allerede er blevet printet på, eller som der er skrevet tekst eller andre markeringer på.
- Papiret stikker ud fra afleveringsudgangen flere gange under printning. Træk ikke i papiret, før den meddelelse, som indikerer, at du skal fjerne papiret, vises på smartphonen.
- Afbryd ikke kommunikationen før printningen er afsluttet. Hvis kommunikationen afbrydes, udføres printning muligvis kun delvist.
- Åbn ikke dækslet til blækpatronrummet eller dækslet til papirrummet, mens printeren anvendes.
- Hvis statussen Klar til at printe fortsætter i ca. 10 minutter, slukker strømmen automatisk. For at genoptage printning skal du trykke på tænd/sluk-knappen.

Specifikationer

Mål	Ca. 102,2 × 143,3 × 31,0 mm (Uden fremspring)
Vægt	Ca. 445 g (printerhuset alene)
Driftstemperatur	5 °C – 40 °C
Driftsluftfugtighed	20 – 80%
Nominel indgang	5,0 V ±0,5 V jævnstrøm, maks. 900 mA
Printningsmetode	Termisk farvesublimeringsoverførsel (med overbelægning)
Opløsning	287 × 287 dpi
Graduering	256 skygger pr. farve
Papirbakkekapacitet	10 ark
Papirstørrelse	Ca. 72,0 × 85,0 mm
Printningsområde	Kan vælges med appen fra ca. 68 × 68 mm, ca. 65 × 65 mm eller ca. 62 × 62 mm
Antal ark, som kan printes	Ca. 20 ark (rumtemperatur, batteri fuldt opladet)
Printningshastighed (pr. ark)	Ca. 43 sekunder (rumtemperatur)

- Adapter og opladningstid
Brug en oplader med en nominel udgangseffekt på 5,0 V jævnstrøm, 1000 mA eller mere til at oplade produktet. Opladning tager ca. 2 timer ved rumtemperatur, men denne tid kan muligvis forøges afhængigt af tilstanden af det anvendte batteri og opladningsmiljøet.
- Alle data er baseret på tests udført af Canon.
- Der forbeholdes ret til at ændre printerspecifikationer eller udseende uden forudgående varsel.

Fejlfinding

Hvis du tror, at printeren muligvis ikke fungerer ordentligt, skal du først se eksemplerne nedenfor og kontrollere printeren. Hvis statussen ikke forbedres, selv efter kontrol af de relevante emner, skal du kontakte en kundesupport.

Strøm

Strømmen tænder ikke.

- Kontroller batteriniveaue.
- Hvis batteriet ikke lader op, skal du trykke på kontakten for tvungen slukning (📖4) med en tynd stang og oplad derefter batteriet igen.

Opladning

Batteriet kan ikke oplades.

- Batteriet kan ikke oplades under printning. Oplad batteriet i standby for printningsstatus eller i slukket-status.
- Brug den specificerede batterioplader.
- Hvis batteriet ikke lader op, skal du trykke på kontakten for tvungen slukning (📖4) med en tynd stang og oplad derefter batteriet igen.

Batteriet løber hurtigt tør.

- Batteriydelsen forringes ved lave temperaturer.
- Batteriforbruget kan muligvis forøges afhængigt af printningsindstillingerne.
- Batteristrømmen forbruges i standby for printningsstatussen. For at forøge antallet af ark som kan udskrives med en enkelt opladning, anbefales det, at du slukker for strømmen, hver gang printningen er afsluttet.
- Appen angiver det omtrentlige batteriniveau, og batteriet løber muligvis hurtigt tør afhængigt af printningsforholdene. Det anbefales at skifte batteriet hurtigt efter brug.

Der opstår en opladningsfejl. (STATUS-lampe: blinker langsomt rødt, CHARGE-lampe: blinker langsomt grønt)

- Opladning sættes på pause, når printeren har en bestemt temperatur eller højere. Dette er ikke en funktionsfejl. Afbryd batteriopladeren, sluk for strømmen og vent indtil printeren køler ned.
Opladningsfejl opstår nemmere, når der printes kontinuerligt, når den omgivende temperatur er høj, og når printeren er varm indvendigt.

Opladning tager lang tid, eller der opstår en opladningsfejl. (STATUS-lampe: blinker hurtigt rødt, CHARGE-lampe: blinker hurtigt grønt)

- Når printeren ikke er blevet anvendt i en lang tidsperiode, kan opladningstiden muligvis forøges, eller der kan muligvis opstå en opladningsfejl. Hvis dette sker, skal du oplade batteriet igen.
- Brug den specificerede batterioplader. (📖11)
- Hvis problemet ikke afhjælpes, skal du kontakte en kundesupport.

Printning

Printning er ikke mulig.

- Kontroller, at der er tændt for strømmen. (📖7)
- Kontroller, at blækpatronen og papiret er isat korrekt. (📖7, 📖8)
- Kontroller, at farvearket ikke er løst. (📖4)
- Kontroller, at der ikke anvendes andet end det specificerede papir. (📖3)
- Hvis blækpatronen er løbet tør, skal du udskifte den med en ny blækpatron. Hvis der ikke er noget papir, skal du ilægge papiret. (📖7, 📖8)

Billeder kan ikke printes tydeligt.

- Kontroller, at farvearket og papiret ikke er beskidt.
- Kontroller, at der ikke sidder støv og snavs på indersiden af printeren.
- Kontroller, at der ikke er opstået fugtdannelse i printeren.
- Kontroller, at printeren ikke er installeret i nærheden af udstyr, som udsender elektromagnetiske bølger eller kraftige magnetfelter.

Smartphoneskærmens farver afviger fra de printede farver.

- Farvedrukningemetoden for smartphoneskærme og printning er ikke den samme. Farver afviger også i forhold til det miljø (lysfarve og -intensitet), hvori der ses på skærmen, og skærmens farvejusteringer.

Printning tager tid.

- Printning går på pause, når printeren når en bestemt temperatur eller højere. Dette er ikke en funktionsfejl. Vent lidt inden du printer igen, eller sluk for strømmen og vent indtil printeren køler af. Printning vil stoppe midlertidigt en gang imellem, så printning vil tage længere tid end normalt, når der printes kontinuerligt, når den omgivende temperatur er høj, og når printeren er varm indvendigt.
- Antallet af gange printningen stopper midlertidigt kan muligvis forøges afhængigt af printningsindstillingerne.

Printning kan ikke stoppes.

- Selv hvis du annullerer printningen undervejs, fortsætter printning indtil den printning, der er i gang, er udført.
- Når printning annulleres undervejs i printning af flere ark, stopper printningen, efter det aktuelle ark er udført.

Papir

Papiret tilføres ikke ordentligt, eller der er ofte papirstop.

- Kontroller, at papiret er placeret korrekt. (📖7)
- Kontroller, at papiret ikke afrevet eller foldet sammen, og ikke allerede blevet printet på.
- Kontroller, at der er 11 eller flere ark, som ikke er blevet ilagt.
- Kontroller, at der ikke anvendes andet end det specificerede papir. (📖3)

Det specificerede antal ark kan ikke printes, eller der er papir tilbage.

- Der kan muligvis være papir tilbage, hvis blækpatronen løber tør.

Papir udskubbes ikke fra afleveringsudgangen.

- Hvis papiret stikker delvist ud fra forsiden af printeren, skal du trække papiret ud. Men hvis papiret ikke kan trækkes ud ved at tage let fat i det med fingrene, skal du ikke trække hårdt i papiret. I dette tilfælde skal du slukke for strømmen og tænde igen gentagne gange, indtil papiret skubbes ud. Hvis du utilsigtet slukker for strømmen under printning, skal du tænde for strømmen igen, og vente indtil papiret skubbes ud.
- Hvis papiret sidder fast, skal du kontakte en kundesupport. Forsøg ikke at fjerne det fastklemte papir med kraft. Dette kan medføre en funktionsfejl.

Wi-Fi

Meddelelsen "The printer cannot be found." vises.

- Kontroller, at der er tændt for strømmen. (📖7)
- Tænd for placeringstjenester på smartphonen.
- For ny registrering af printeren til appen skal du tappe på  i øverste venstre hjørne af appens hjemmeskærm og derefter tappe på "Do you want to use another QX10? >".
- Registrering vha. QR-koden kan ikke lade sig gøre, hvis adgangskoden er blevet ændret vha. "Change the password". I dette tilfælde skal du registrere printeren manuelt.
- Hvis du glemmer adgangskoden, skal du gøre følgende for at initialisere printerindstillingerne og derefter registrere printeren til appen igen. Tænd for strømmen. → Tryk og hold på tænd/sluk-knappen. Efter 1 sekund slukker STATUS-lampen. → Fortsæt med at trykke på tænd/sluk-knappen. → Når STATUS-lampen begynder at blinke, skal du slippe tænd/sluk-knappen.

Printning tager tid.

- Brug ikke printeren i nærheden af en mikroovn eller udstyr (Bluetooth osv.), som anvender frekvenser i 2,4 GHz båndet. Dette kan muligvis forringe Wi-Fi-signalmiljøet.
- Placer printeren og smartphonen tæt på hinanden uden nogen genstande mellem dem.

App

QR-koden kan ikke scannes.

- Kontroller, at der ikke er nogen skygge på QR-koden, og at QR-koden scannes forfra.
- Visse smartphones er muligvis ikke i stand til at scanne QR-koden ordentligt. I dette tilfælde skal du registrere printeren manuelt.

Meddelelsen "This photo cannot be used." vises.

- Hvis "This photo cannot be used." vises af appen, er billedstørrelsen muligvis for stor. Formindsk, beskær eller reducer billedstørrelsen på anden vis og forsøg at printe igen.

Når der vises en fejlmeddelelse

- Når der opstår problemer i printeren, indikerer printerlamperne en fejl, og der vises også en meddelelse på smartphoneskærmen. Når den handling, som skal tages, vises sammen med fejlmeddelelsen, skal du udføre de instruerede betjeninger. Når der kun vises en fejlmeddelelse, skal du se eksemplerne i "Fejlfinding" og kontrollere de relevante punkter. Hvis problemet ikke afhjælpes, skal du kontakte en kundesupport.
- Når du slukker og tænder for printeren igen, skal du sørge for at papiret og blækpatronen er korrekt isat, inden du tænder for strømmen.

Opdatering af appen og printeren

- Brug altid den seneste version af SELPHY Photo Layout. (📖6)
- Det er muligvis nødvendigt at opdatere printerfirmwaren ved printing. Dette kræver et tilstrækkeligt batteriniveau.
- Sluk ikke for strømmen, og tryk ikke på kontakten for tvungen slukning, mens firmwareopdateringen er i gang.

Opbevaring af printede fotos

- Brug en sprittusch til at skrive bogstaver på fotos.
- For at forhindre misfarvning af printede overflader skal du undlade at opbevare fotos på steder udsat for temperaturer over 40 °C, fugtige eller støvede steder, og steder udsat for direkte sollys.
- Sæt ikke klisterbånd fast på printede overflader, lad ikke printede overflader komme i kontakt med en vinylskrivebordsmåtte, -visitkortetui eller plastikviskelæder, anvend ikke flygtige opløsningsmidler som fx sprit til printede overflader og lad ikke printede overflader være i tæt kontakt med andre genstande osv. Dette kan muligvis forårsage misfarvning, falmning af farver eller farveoverførsel.
- Når du opbevarer fotos i et album, skal du vælge et album med nylon-, polypropylen- eller cellofanlommer.



- Printede overflader kan muligvis blive misfarvede afhængigt af opbevaringstilstanden og -tiden. Canon er ikke ansvarlig for dette.

Oprydning efter printning

- Sluk for strømmen.
 - Opbevar papiret og blækpatronen i printeren.
 - Opbevar printeren i den vandrette tilstand på et mørkt sted, fri for støv og snavs. Støv eller snavs, som trænger ind i printeren, kan muligvis forårsage hvide striber på fotos eller anden funktionsfejl.
-
- Opbevar uåbnet papir og blækpatroner på et mørkt sted.

Daglig håndtering

- Udsæt ikke produktet for stor kraft eller vibration. Dette kan muligvis forårsage papirstop eller anden funktionsfejl.
 - Udsæt ikke produktet for insektmidler eller flygtige stoffer. Lad også ikke produktet være i kontakt med gummi- eller vinylprodukter i længere tidsperioder. Dette kan muligvis forårsage degradering udvendigt.
 - Når du flytter printeren fra et koldt sted til et varmt sted, skal du placere printeren i en plastikpose for at forhindre fugtdannelse, og lade printeren justere til omgivelsestemperaturen inden du tager den ud af posen. I tilfælde af at der opstår fugtdannelse, skal du lade printeren stå ved rumtemperatur, indtil vanddråberne forsvinder naturligt, inden du anvender printeren.
 - Tør snavs af printeren med en blød, tør klud.
-  • Tør aldrig printeren af med et neutralt rengøringsmiddel eller opløsningsmiddel som fx rensebenzin eller malingsfortynder. Dette kan muligvis forårsage degradering eller deformation udvendigt, eller at malingen falder af.

Forholdsregler ved Wi-Fi (trådløst LAN)

- Dette produkt er integreret sammen med en trådløs enhed. Modelnummeret er CD1158 (herunder WLAN-modulmodel WM321).
- Lande og områder, hvor brug af WLAN er tilladt

Brugen af WLAN er begrænset i visse lande og områder, og ulovlig brug kan være strafbart i henhold til nationale eller lokale bestemmelser. Hvis du vil undgå at overtræde WLAN-bestemmelser, skal du gå til Canons websted for at kontrollere, om brugen er tilladt.

Bemærk, at Canon ikke er ansvarlig for problemer, der skyldes brug af WLAN i andre lande og områder.
- Følgende kan medføre bødestraf:
 - Ændring eller modificering af produktet
 - Fjernelse af produktets certificeringsetiketter
- Brug ikke den trådløse LAN-funktion i dette produkt i nærheden af medicinsk udstyr eller andet elektronisk udstyr.

Anvendelse af den trådløse LAN-funktion i nærheden af medicinsk udstyr eller andet elektronisk udstyr kan påvirke virkemåden af disse enheder.

Sikkerhedsregler for interferens med radiobølger

Dette produkt kan modtage interferens fra andre enheder, som udsender radiobølger.

Sørg for at bruge produktet så langt væk fra sådanne enheder som muligt, så interferens undgås, eller undlad at bruge enhederne samtidigt med dette produkt.

Hermed erklærer Canon Inc., at dette udstyr er i overensstemmelse med direktiv 2014/53/EU.

EU-overensstemmelseserklæringens fulde tekst kan findes på følgende internetadresse:

<http://www.canon-europe.com/ce-documentation>

Specifikationer for trådløst LAN

Frekvensbånd: 2401 – 2473 MHz

Maksimal radiofrekvenseffekt: 11,4 dBm

CANON EUROPA N.V.

Bovenkerkerweg 59, 1185 XB Amstelveen, The Netherlands

CANON INC.

30-2, Shimomaruko 3-chome, Ohta-ku, Tokyo 146-8501, Japan

Sikkerhedsregler

Eftersom Wi-Fi anvender radiobølger til at transmittere signaler, er der behov for en strammere sikkerhed end ved brug af et LAN-kabel.

Værk opmærksom på følgende ved brug af Wi-Fi.

- Overvågning af transmission

Tredjeparter med onde hensigter kan overvåge Wi-Fi-transmissioner og forsøge at tilegne sig de data, du sender.

- Uautoriseret netværksadgang

Tredjeparter med onde hensigter kan muligvis anvende dette produkt ulovligt, hvis der er i stand til at se informationen på QR-koden.

Det anbefales at anvende smartphoneapplikationen SELPHY Photo Layout til at ændre netværkets adgangskode om nødvendigt.

Forholdsregler inden reparation, bortskaffelse eller overførsel af ejerskab

Inden overførsel af ejerskab, bortskaffelse af produktet eller inden den sendes til reparation, skal du gøre følgende for at initialisere indstillingerne.

- Tænd for strømmen. → Tryk og hold på tænd/sluk-knappen. Efter 1 sekund slukker STATUS-lampen. → Fortsæt med at trykke på tænd/sluk-knappen. → Når STATUS-lampen begynder at blinke, skal du slippe tænd/sluk-knappen.

Brug af originalt Canon-tilbehør anbefales

Dette produkt er fremstillet, så det leverer fremragende resultater, når det bruges sammen med originalt tilbehør fra Canon.

Canon er ikke ansvarlig for nogen skade på dette produkt og/eller ulykker såsom brand mv., der skyldes funktionsfejl i uoriginalt Canon-tilbehør (f.eks. lækage og/eller eksplosion af en batteripakke). Bemærk, at denne garanti ikke dækker reparationer, der skyldes funktionsfejl på uoriginalt Canon-tilbehør, selvom du kan anmode om sådanne reparationer mod betaling.

Gælder kun i Europæiske Union og EØS (Norge, Island og Liechtenstein)



Disse symboler betyder, at produktet ikke må bortskaffes sammen med dagrenovation i henhold til WEEE-direktivet (2012/19/EU), batteridirektivet (2006/66/EF) og/eller den lokale lovgivning, som disse direktiver er gennemført i.

Hvis der i overensstemmelse med batteridirektivet er trykt et kemisk symbol under det symbol, der er vist ovenfor, betyder det, at batteriet eller akkumulatoren indeholder tungmetaller

(Hg = kviksølv, Cd = cadmium, Pb = bly) i en koncentration, som ligger over de grænseværdier, der er beskrevet i batteridirektivet.

Produktet skal afleveres på et godkendt indsamlingssted, f.eks. i overensstemmelse med en godkendt én-til-én-procedure, når du indkøber et nyt tilsvarende produkt, eller på et godkendt indsamlingssted for elektronikaffald samt for batterier og akkumulatører. Forkert håndtering af denne type affald kan medføre negative konsekvenser for miljøet og menneskers helbred på grund af de potentielt sundhedsskadelige stoffer, der generelt kan forefindes i elektrisk og elektronisk udstyr.

Når du foretager korrekt bortskaffelse af produktet, bidrager du til effektiv brug af naturressourcerne. Kontakt din kommune, den lokale affaldsmyndighed, det lokale affaldsanlæg, eller besøg www.canon-europe.com/weee, eller www.canon-europe.com/battery for at få flere oplysninger om genbrug af dette produkt.

FORSIGTIG

BORTSKAF BRUGTE BATTERIER I HENHOLD TIL LOKALE LOVKRAV.

 Jævnstrøm



Standby

Varemærker

- App Store, iPhone og iPad er varemærker tilhørende Apple Inc. registreret i USA og andre lande.
- Google Play og Android er varemærker tilhørende Google LLC.
- QR Code er et varemærke tilhørende Denso Wave Inc.
- Wi-Fi®, Wi-Fi Alliance®, WPA™ og WPA2™ er varemærker eller registrerede varemærker tilhørende Wi-Fi Alliance.
- Alle andre varemærker tilhører de respektive ejere.

Ansvarsfraskrivelse

- Genprinting, transmittering eller opbevaring i et søgesystem af nogen som helst del af denne vejledning uden tilladelse fra Canon er forbudt.
- Canon forbeholder sig ret til at ændre indholdet i denne vejledning på et hvilket som helst tidspunkt uden forudgående varsel.
- Illustrationer i denne vejledning kan muligvis afvige en smule fra det egentlige apparat.
- Uanset de ovenstående punkter påtager Canon sig intet ansvar for skader pga. forkert anvendelse af produkterne.
- For information om tredjepartssoftware skal du læse "Third party software" i slutningen af denne vejledning.

Canon

SELPHY SQUARE QX10

COMPACT PHOTO PRINTER

Handbuch Erste Schritte

DEUTSCH

- Lesen Sie vor Verwendung des Druckers unbedingt dieses Handbuch, einschließlich des Abschnitts „Sicherheitshinweise“ (📖2).
- Dieses Handbuch hilft Ihnen bei der richtigen Verwendung des Druckers.
- Merken Sie sich den Speicherort des Handbuchs, damit Sie es auch in Zukunft verwenden können.

Sicherheitshinweise

- Lesen Sie diese Hinweise zum sicheren Betrieb des Produkts.
- Befolgen Sie die Anweisungen, um Verletzungen und Schädigungen des Bedieners und Dritter zu vermeiden.



WARNUNG

Weist auf die Gefahr schwerer oder tödlicher Verletzungen hin.

- **Nur die in dieser Anleitung für die Verwendung mit dem Produkt angegebenen Stromquellen verwenden.**
- **Das Produkt nicht zerlegen oder modifizieren.**
- **Das Produkt keinen starken Stößen oder Vibrationen aussetzen.**
- **Freigelegte interne Komponenten nicht berühren.**
- **Verwendung des Produkts bei ungewöhnlichen Umständen sofort einstellen, wenn also beispielsweise Rauch austritt oder ein seltsamer Geruch wahrzunehmen ist.**
- **Zum Reinigen des Produkts keine organischen Lösungsmittel wie Alkohol, Benzin oder Verdüner verwenden.**
- **Das Produkt nicht nass werden lassen. Keine Fremdkörper oder Flüssigkeiten in das Produkt gelangen lassen.**
- **Das Produkt nicht in Umgebungen mit entzündlichen Gase verwenden.**

Andernfalls kann es zu einem Stromschlag, einer Explosion oder einem Brand kommen.

- **Berühren Sie das Produkt bei Gewitter nicht, wenn es an eine Steckdose angeschlossen ist.**

Dies kann zu einem Stromschlag führen.

- **Entfernen Sie regelmäßig mit einem trockenen Tuch Staub vom Netzstecker und der Steckdose.**
- **Verbinden Sie das Produkt nicht mit nassen Händen mit der Steckdose, und ziehen Sie den Stecker auch nicht mit nassen Händen heraus.**
- **Verwenden Sie das Produkt nicht, wenn der Netzstecker nicht komplett in der Steckdose steckt.**
- **Schützen Sie den Netzstecker und die Anschlüsse vor Verunreinigungen. Vermeiden Sie zudem den Kontakt mit Nadeln und anderen Metallgegenständen.**
- **Legen Sie keine schweren Gegenstände auf das Netzkabel. Beschädigen und modifizieren Sie niemals das Netzkabel, und vermeiden Sie einen Kabelbruch.**
- **Das warme Produkt während der Nutzung oder kurz danach nicht in Tuch oder andere Materialien einwickeln.**
- **Das Produkt nicht über lange Zeit an das Stromnetz angeschlossen lassen.**

- **Laden Sie das Produkt nicht außerhalb eines Temperaturbereichs von 5–40 °C auf.**

Andernfalls kann es zu einem Stromschlag, einer Explosion oder einem Brand kommen.

- **Anordnungen zum Ausschalten des Produkts an Orten befolgen, an denen dessen Verwendung untersagt ist.**

Andernfalls kann es zu Fehlfunktionen anderer Geräte aufgrund der abgestrahlten elektromagnetischen Wellen und in der Folge zu Unfällen kommen.



VORSICHT

Weist auf die Gefahr von Verletzungen hin.

- **Keine Komponenten im Produkt berühren.**

Dies kann zu Verletzungen führen.

Vor der Verwendung

- Die mit diesem Gerät gedruckten Bilder sind für den persönlichen Gebrauch vorgesehen. Nicht genehmigtes Drucken von urheberrechtlich geschütztem Material ist nicht zulässig.
- Die Druckergarantie gilt nur in dem Land oder dem Gebiet, in dem Sie den Drucker gekauft haben. Bei Druckerproblemen im Ausland kehren Sie in das Land zurück, in dem Sie den Drucker gekauft haben, bevor Sie sich an einen Kundendienst wenden.

Lieferumfang

- SELPHY SQUARE QX10
- Ladekabel
- Probe-Tintenpatrone
- Probe-Aufkleberpapier
- Gedruckte Unterlagen sind ebenfalls enthalten.
- Farbtintenpatrone / Aufkleber-Set (XS-20L) muss separat erworben werden.
- Das mitgelieferte Ladekabel ist ein reines Ladekabel und kann nicht für die Kommunikation verwendet werden.

Teilebezeichnungen

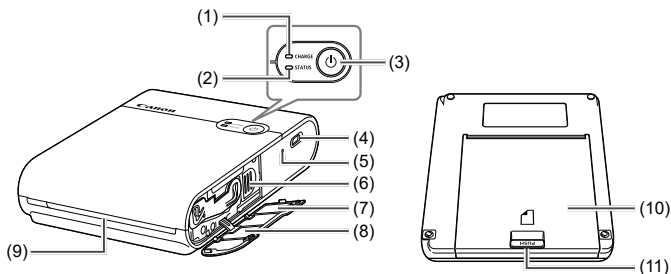

- | | |
|--------------------------------------|----------------------------------|
| (1) CHARGE-Lampe | (6) Auswurfhebel |
| (2) STATUS-Lampe | (7) QR-Code-Etikett |
| (3) Ein/Aus-Taste | (8) Tintenpatronenfach-Abdeckung |
| (4) Ladeanschluss | (9) Auslassöffnung |
| (5) Schalter für
Zwangabschaltung | (10) Papierfachabdeckung |
| | (11) Taste zum Öffnen |



- Stellen Sie den Drucker auf einen Tisch oder eine andere ebene, stabile Fläche. Stellen Sie den Drucker niemals auf eine instabile oder geneigte Fläche.
- Stellen Sie keine Gegenstände vor die Auslassöffnung, die das Papier beim Druckvorgang behindern könnten.
- Das QR-Code-Etikett wird benötigt, wenn Sie den Drucker erneut registrieren, z. B. wenn Sie ein anderes Smartphone-Modell verwenden. Nehmen Sie ein Foto des QR-Codes mit der Kamerafunktion Ihres Smartphones usw. auf, und speichern Sie es sorgfältig ab.



- Falls die Folie lose ist, drehen Sie vorsichtig die Transportrolle, sodass sie fest gespannt wird. Berühren Sie dabei nicht die Farbfolie.

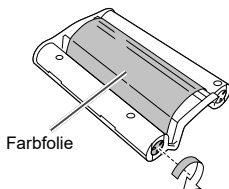

Anzeigen der Lampen

STATUS-Lampe	CHARGE-Lampe	Status
Aus	Aus	Ausgeschaltet (nicht aufgeladen)
	Blinkt langsam grün	Ladevorgang läuft (ausgeschaltet)
	Leuchtet grün	Ladevorgang abgeschlossen (ausgeschaltet)*1
Blinkt langsam weiß	Aus	Drucker wird gerade gestartet
Blinkt weiß	Aus	Verarbeitung läuft...
Blinkt schnell weiß	Aus	Entfernen Sie das bedruckte Papier.
Leuchtet weiß	Aus	Druckbereitschaft (nicht geladen)*2
	Blinkt grün	Druckbereitschaft (Akkuladestand niedrig)
	Blinkt langsam grün	Druckbereitschaft (Ladevorgang läuft)
	Leuchtet grün	Druckbereitschaft (Ladevorgang abgeschlossen)
Blinkt langsam rot	Blinkt langsam grün	Außerhalb des Betriebstemperaturbereichs. Ladevorgang wurde unterbrochen.
Blinkt rot	Aus	Ein Fehler ist aufgetreten. Überprüfen Sie die App-Meldung.
	Blinkt grün	Akkuladestand niedrig. Es kann nicht gedruckt werden. Laden Sie den Akku auf.
Blinkt schnell rot	Aus	Ein Fehler ist aufgetreten. Schalten Sie das Gerät aus und wieder ein.
	Blinkt schnell grün	Ein Akkufehler ist aufgetreten.

*1 Nach einer Weile erlischt die CHARGE-Lampe.

*2 Sie können den Akkuladestand überprüfen, indem Sie im Modus „Druckbereitschaft (nicht geladen)“ auf die Ein/Aus-Taste drücken.

- CHARGE-Lampe blinkt zweimal:

Der Akkustand ist niedrig, aber der Drucker kann weiterhin verwendet werden.

- CHARGE-Lampe blinkt dreimal:

Der Akkustand ist ausreichend.

Vorbereitungen

Aufladen des Akkus

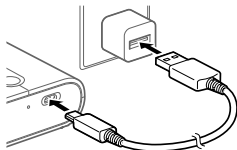

1 Verbinden Sie den Drucker und den USB-Lade-Netzadapter (separat zu erwerben) mit dem mitgelieferten Ladekabel.

- Die CHARGE-Lampe beginnt grün zu blinken, und der Ladevorgang startet. Wenn die CHARGE-Lampe dauerhaft grün leuchtet, ist der Ladevorgang abgeschlossen.

Installieren der App

Zum Drucken mit diesem Produkt brauchen Sie die Smartphone-Anwendung SELPHY Photo Layout.

1 Laden Sie die neueste Version von SELPHY Photo Layout herunter, und installieren Sie sie.

- Suchen Sie im App Store (bei einem iPhone, iPad) oder bei Google Play (bei einem Android-Smartphone) nach „SELPHY Photo Layout“, und installieren Sie die Anwendung.

2 Aktivieren Sie die Ortungsdienste auf dem Smartphone.

- Aktivieren Sie die Ortungsdienste auf dem Smartphone.
- Deaktivieren Sie den Energiesparmodus und andere Funktionen, die den Akkuverbrauch des Smartphones verringern.
- Befolgen Sie die Anweisungen am Bildschirm.



- Informationen zur Bedienung des Druckers, z. B. zum Einlegen von Papier oder zum Austauschen der Tintenpatrone, finden Sie im [Druckerhandbuch] von SELPHY Photo Layout.

Vorbereiten des Druckers und Drucken

In diesem Abschnitt wird beschrieben, wie Sie das Gerät einschalten, Papier und Tintenpatrone einlegen, den Drucker registrieren (QR-Code), drucken und das Gerät ausschalten.

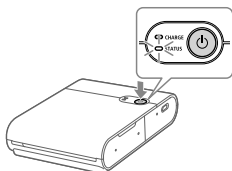

1 Schalten Sie das Gerät ein.

- Halten Sie die Ein/Aus-Taste gedrückt, bis die STATUS-Lampe weiß zu blinken beginnt, und warten Sie dann, bis die STATUS-Lampe aufleuchtet.

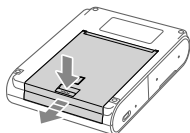

2 Legen Sie das Papier ein.

- Drücken Sie die Taste zum Öffnen, um die Abdeckung zu entriegeln, und öffnen Sie die Papierfachabdeckung.

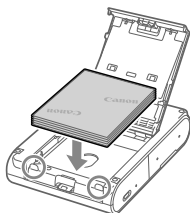

- Legen Sie das Papier (bis zu 10 Blatt) so ein, dass die zu bedruckende Seite (die Seite ohne Canon-Logo) nach unten zeigt. Achten Sie darauf, dass Sie die zu bedruckende Seite nicht berühren.
- Richten Sie die Papierkante an den eingekreisten Anschlägen aus. Schieben Sie das Papier nicht in den hinteren Bereich des Fachs ein.
- Schließen Sie die Papierfachabdeckung.

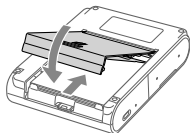

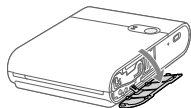

3 Legen Sie die Tintenpatrone ein.

- Öffnen Sie die Abdeckung des Tintenpatronenfachs.
- Setzen Sie die korrekt ausgerichtete neue Tintenpatrone in den Drucker ein, bis sie einrastet.

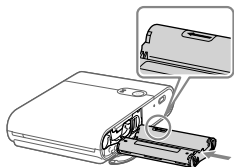

4 Verbinden und registrieren Sie den Drucker mithilfe des QR-Codes.

- Folgen Sie den auf dem Smartphone-Bildschirm angezeigten Anweisungen, und verbinden und registrieren Sie den Drucker mithilfe des QR-Codes.
- Schließen Sie die Abdeckung des Tintenpatronenfachs.

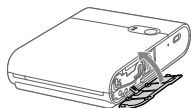
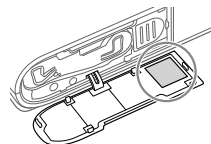

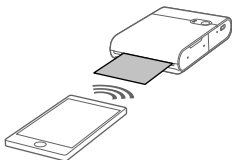

5 Drucken.

- Drucken Sie die Bilder mit SELPHY Photo Layout.

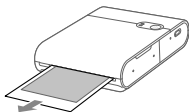

- Wenn der Druckvorgang beendet ist, entfernen Sie das Papier aus dem Drucker.

6 Schalten Sie das Gerät aus.

- Halten Sie die Ein/Aus-Taste nach dem Gebrauch gedrückt, bis die STATUS-Lampe erlischt.

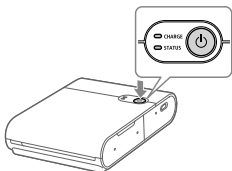

Vorsichtsmaßnahmen beim Drucken

- Legen Sie das Papier so ein, dass die zu bedruckende Seite (die Seite ohne Canon-Logo) nach unten zeigt. Achten Sie darauf, dass Sie die zu bedruckende Seite nicht berühren.
- Verwenden Sie kein Papier, das bereits bedruckt wurde oder auf dem sich geschriebener Text oder andere Beschriftungen befinden.
- Das Papier wird während des Druckvorgangs in mehreren Schüben aus der Auslassöffnung herausgeschoben. Ziehen Sie nicht am Papier, bis auf dem Smartphone die Meldung angezeigt wird, dass das Papier herausgenommen werden kann.
- Unterbrechen Sie nicht die Kommunikation, bis der Druckvorgang abgeschlossen ist. Bei Unterbrechung der Kommunikation wird möglicherweise nur ein Teil gedruckt.
- Öffnen Sie nicht die Tintenpatronenfach-Abdeckung oder die Papierfachabdeckung, während der Drucker in Betrieb ist.
- Wenn der Status für Druckbereitschaft ca. 10 Minuten lang anhält, wird das Gerät automatisch ausgeschaltet. Um mit dem Drucken fortzufahren, drücken Sie die Ein/Aus-Taste.

Technische Daten

Abmessungen	Ca. 102,2 × 143,3 × 31,0 mm (ohne vorstehende Teile)
Gewicht	Ca. 445 g (nur Druckergehäuse)
Betriebstemperatur	5 °C bis 40 °C
Luftfeuchtigkeit	20 bis 80 %
Nenneingangsspannung	5,0 V ±0,5 V Gleichstrom, max. 900 mA
Druckverfahren	Thermotransfer-Farbsublimation (mit Beschichtung)
Auflösung	287 × 287 dpi
Farbabstufung	256 Schattierungen pro Farbe
Kapazität des Papierfachs	10 Blätter
Papiergröße	Ca. 72,0 × 85,0 mm
Druckbereich	Wählbar durch die App von ca. 68 × 68 mm, ca. 65 × 65 mm oder ca. 62 × 62 mm
Anzahl zu druckender Blätter	Ca. 20 Blätter (Raumtemperatur, Akku voll aufgeladen)
Druckgeschwindigkeit (pro Blatt)	Ca. 43 Sekunden (Raumtemperatur)

- **Adapter und Ladezeit**
Verwenden Sie zum Aufladen des Produkts ein Ladegerät mit einer Nennausgangsleistung von 5,0 V Gleichstrom, 1000 mA oder mehr. Der Ladevorgang dauert ca. 2 Stunden bei Raumtemperatur, doch diese Zeit kann je nach dem Zustand des verwendeten Akkus und der Ladeumgebung zunehmen.
- Alle Angaben basieren auf Tests von Canon.
- Änderungen der technischen Daten und des äußeren Erscheinungsbilds des Druckers sind ohne Ankündigung vorbehalten.

Problembhebung

Wenn Sie der Meinung sind, dass der Drucker eine Fehlfunktion aufweist, lesen Sie zunächst die folgenden Beispiele, und überprüfen Sie den Drucker. Wenn sich der Status auch nach dem Überprüfen der entsprechenden Elemente nicht verbessert, wenden Sie sich an einen Kundendienst.

Stromversorgung

Gerät lässt sich nicht einschalten.

- Überprüfen Sie den Ladezustand der Akkus.
- Wenn sich der Akku nicht aufladen lässt, drücken Sie mit einem dünnen Stäbchen auf den Schalter für Zwangsabschaltung (📖4), und laden Sie den Akku dann erneut auf.

Ladevorgang

Akku kann nicht aufgeladen werden.

- Der Akku kann während des Druckvorgangs nicht aufgeladen werden. Laden Sie den Akku im Status für Druckbereitschaft oder im abgeschalteten Zustand auf.
- Verwenden Sie das angegebene Akkuladegerät.
- Wenn sich der Akku nicht aufladen lässt, drücken Sie mit einem dünnen Stäbchen auf den Schalter für Zwangsabschaltung (📖4), und laden Sie den Akku dann erneut auf.

Der Akku wird schnell leer.

- Die Akkuleistung nimmt bei niedrigen Temperaturen ab.
- Der Akkuverbrauch kann sich je nach Druckeinstellungen erhöhen.
- Im Status für Druckbereitschaft wird Akkuleistung verbraucht. Um die Anzahl der Blätter zu erhöhen, die mit einer einzigen Ladung gedruckt werden können, wird empfohlen, das Gerät nach jedem Druckvorgang auszuschalten.
- Die App zeigt den ungefähren Akkuladezustand an, und der Akku kann je nach Druckbedingungen schnell leer werden. Es wird empfohlen, den Akku bald nach Gebrauch aufzuladen.

Ein Ladefehler tritt auf. (STATUS-Lampe: blinkt langsam rot, CHARGE-Lampe: blinkt langsam grün)

- Der Ladevorgang wird unterbrochen, wenn der Drucker eine bestimmte Temperatur erreicht oder überschritten hat. Dies ist keine Fehlfunktion. Trennen Sie das Akkuladegerät ab, schalten Sie das Gerät aus, und warten Sie, bis der Drucker abgekühlt ist. Ladefehler treten leichter auf, wenn ständig gedruckt wird, die Umgebungstemperatur hoch ist und das Innere des Druckers heiß ist.

Der Ladevorgang dauert lange, oder es tritt ein Ladefehler auf. (STATUS-Lampe: blinkt schnell rot, CHARGE-Lampe: blinkt schnell grün)

- Wenn der Drucker längere Zeit nicht benutzt wurde, kann sich die Ladezeit verlängern oder ein Ladefehler auftreten. Laden Sie in diesem Fall den Akku erneut auf.
- Verwenden Sie das angegebene Akkuladegerät. (📖11)
- Wenn das Problem nicht behoben werden kann, wenden Sie sich an einen Kundendienst.

Drucken

Drucken ist nicht möglich.

- Vergewissern Sie sich, dass das Gerät eingeschaltet ist. (📖7)
- Vergewissern Sie sich, dass die Tintenpatrone und das Papier richtig eingelegt sind. (📖7, 📖8)
- Vergewissern Sie sich, dass die Farbfolie nicht locker ist. (📖4)
- Vergewissern Sie sich, dass kein anderes Papier als das angegebene verwendet wird. (📖3)
- Wenn die Tintenpatrone leer ist, ersetzen Sie sie durch eine neue. Wenn kein Papier vorhanden ist, legen Sie welches ein. (📖7, 📖8)

Bilder können nicht sauber gedruckt werden.

- Vergewissern Sie sich, dass die Farbfolie und das Papier nicht verschmutzt sind.
- Vergewissern Sie sich, dass im Inneren des Druckers kein Staub und Schmutz anhaftet.
- Vergewissern Sie sich, dass im Drucker keine Kondensation aufgetreten ist.
- Vergewissern Sie sich, dass der Drucker nicht in der Nähe von Geräten aufgestellt ist, die elektromagnetische Wellen oder starke Magnetfelder aussenden.

Die Farben des Smartphone-Bildschirms unterscheiden sich von den gedruckten Farben.

- Die Methode der Farbdarstellung unterscheidet sich zwischen Smartphone-Bildschirmen und Druckern. Die Farben unterscheiden sich auch je nach Umgebung (Farbe und Intensität der Beleuchtung), in der der Bildschirm betrachtet wird, und je nach Farbeinstellungen des Bildschirms.

Der Druckvorgang braucht viel Zeit.

- Der Druckvorgang wird unterbrochen, wenn der Drucker eine bestimmte Temperatur erreicht oder überschritten hat. Dies ist keine Fehlfunktion. Warten Sie eine Zeitlang, bevor Sie erneut drucken, oder schalten Sie das Gerät aus, und warten Sie, bis der Drucker abgekühlt ist. Der Druckvorgang wird ab und zu unterbrochen und dauert länger als gewöhnlich, wenn ständig gedruckt wird, die Umgebungstemperatur hoch ist und das Innere des Druckers heiß ist.
- Die Anzahl der Druckpausen kann sich je nach Druckereinstellungen erhöhen.

Der Druckvorgang kann nicht gestoppt werden.

- Wenn Sie versuchen, den Druckvorgang mittendrin abzubrechen, wird er trotzdem bis zum Ende fortgesetzt.
- Falls Sie den Druckvorgang beim Drucken mehrerer Blätter abbrechen, wird er beendet, sobald das gerade im Druck befindliche Blatt fertig gedruckt ist.

Papier

Das Papier wird nicht richtig eingezogen, oder es kommt häufig zu Papierstau.

- Vergewissern Sie sich, dass das Papier richtig eingelegt ist. (📖7)
- Vergewissern Sie sich, dass von dem Papier nichts ablättert, dass es nicht geknickt ist und noch nicht bedruckt wurde.
- Vergewissern Sie sich, dass nicht mehr als 10 Blätter eingelegt sind.
- Vergewissern Sie sich, dass kein anderes Papier als das angegebene verwendet wird. (📖3)

Die angegebene Anzahl von Blättern kann nicht gedruckt werden, oder es bleibt Papier übrig.

- Möglicherweise bleibt Papier übrig, wenn die Tintenpatrone leer ist.

Das Papier wird nicht aus der Auslassöffnung ausgegeben.

- Wenn ein Teil des Papiers aus der Vorderseite des Druckers herausragt, ziehen Sie es heraus. Wenn sich das Papier jedoch nicht leicht mit den Fingern herausziehen lässt, ziehen Sie nicht zu stark daran. Schalten Sie in diesem Fall das Gerät mehrmals aus und wieder ein, bis das Papier ausgeworfen wurde. Wenn Sie während des Druckvorgangs den Drucker versehentlich ausschalten, schalten Sie ihn wieder ein, und warten Sie, bis das Papier ausgeworfen wurde.
- Wenden Sie sich bei Papierstau an einen Kundendienst. Versuchen Sie nicht, das gestaute Papier mit Gewalt zu entfernen. Dies kann zu Fehlfunktionen führen.

WLAN

Die Meldung „Drucker nicht gefunden.“ wird angezeigt.

- Vergewissern Sie sich, dass das Gerät eingeschaltet ist. (📖7)
- Aktivieren Sie die Ortungsdienste auf dem Smartphone.
- Um den Drucker neu in der App zu registrieren, tippen Sie in der oberen linken Ecke des App-Startbildschirms auf  und anschließend auf „Möchten Sie einen anderen QX10 verwenden? >“.
- Eine Registrierung über den QR-Code ist nicht möglich, wenn das Kennwort mit „Passwort ändern“ geändert wurde. In diesem Fall müssen Sie den Drucker manuell registrieren.
- Wenn Sie das Kennwort vergessen haben, gehen Sie wie folgt vor, um die Druckereinstellungen zu initialisieren und dann den Drucker erneut in der App zu registrieren.
Schalten Sie das Gerät ein. → Halten Sie die Ein/Aus-Taste gedrückt.
Nach 1 Sekunde erlischt die STATUS-Lampe. → Halten Sie die Ein/Aus-Taste weiter gedrückt. → Wenn die STATUS-Lampe zu blinken beginnt, lassen Sie die Ein/Aus-Taste los.

Der Druckvorgang braucht viel Zeit.

- Verwenden Sie den Drucker nicht in der Nähe von Mikrowellengeräten oder Geräten, die Frequenzen im 2,4-GHz-Band nutzen (Bluetooth usw.). Dadurch kann die WLAN-Signalumgebung beeinträchtigt werden.
- Platzieren Sie den Drucker und das Smartphone nahe beieinander ohne Gegenstände dazwischen.

App

Der QR-Code kann nicht gescannt werden.

- Vergewissern Sie sich, dass kein Schatten auf den QR-Code fällt und dass der QR-Code von vorne gescannt wird.
- Manche Smartphones können den QR-Code möglicherweise nicht gut scannen. In diesem Fall müssen Sie den Drucker manuell registrieren.

Die Meldung „Dieses Foto kann nicht verwendet werden.“ wird angezeigt.

- Wenn die Meldung „Dieses Foto kann nicht verwendet werden.“ von der App angezeigt wird, ist das Bild möglicherweise zu groß. Reduzieren Sie die Bildgröße durch Verkleinern, Zuschneiden oder anderweitig, und versuchen Sie dann erneut zu drucken.

Wenn eine Fehlermeldung angezeigt wird

- Wenn im Drucker Probleme auftreten, zeigen die Druckerlampen einen Fehler an, und auch auf dem Smartphone-Bildschirm wird eine Meldung angezeigt. Wenn zusammen mit der Fehlermeldung eine empfohlene Maßnahme angezeigt wird, führen Sie diese Maßnahme nach den Anweisungen durch. Wenn nur eine Fehlermeldung angezeigt wird, lesen Sie die Beispiele unter „Problembehebung“, und überprüfen Sie die entsprechenden Punkte. Wenn das Problem nicht behoben werden kann, wenden Sie sich an einen Kundendienst.
- Vergewissern Sie sich beim Aus- und Wiedereinschalten des Druckers, dass das Papier und die Tintenpatrone richtig eingelegt sind, bevor das Gerät eingeschaltet wird.

Aktualisieren der App und der Drucker-Firmware

- Verwenden Sie immer die neueste Version von SELPHY Photo Layout. (📖6)
- Möglicherweise muss die Drucker-Firmware beim Drucken aktualisiert werden. Dazu muss der Akku ausreichend geladen sein.
- Während der Aktualisierung der Firmware darf weder das Gerät ausgeschaltet werden, noch darf der Schalter für Zwangsabschaltung gedrückt werden.

Speichern von gedruckten Fotos

- Verwenden Sie zum Schreiben von Text auf Fotos einen Permanentmarker.
 - Um Verfärbungen der bedruckten Oberfläche zu vermeiden, bewahren Sie die Fotos nicht an Orten mit Temperaturen über 40 °C, an feuchten oder staubigen Orten oder an Orten mit direkter Sonneneinstrahlung auf.
 - Bringen Sie auf bedruckten Oberflächen kein Klebeband an. Lassen Sie die bedruckten Oberflächen nicht mit Vinyl-Schreibtischauflagen, Visitenkartenhüllen, Kunststoff-Radiergummis, flüchtigen Lösungsmitteln wie Alkohol oder mit anderen Objekten in Kontakt kommen. Dies kann zu Verfärbungen, Farbverblassungen oder Farbübertragungen führen.
 - Wenn Sie die Fotos in einem Album aufbewahren möchten, verwenden Sie eines mit Einstecktaschen aus Nylon, Polypropylen oder Zellophan.
-  • Die bedruckten Oberflächen können sich je nach Zustand und Dauer der Aufbewahrung verfärben. Canon kann keine Haftung dafür übernehmen.

Aufräumen nach dem Drucken

- Schalten Sie das Gerät aus.
 - Bewahren Sie das eingelegte Papier und die Tintenpatrone im Drucker auf.
 - Lagern Sie den Drucker waagrecht an einem dunklen, staub- und schmutzfreien Ort. Wenn Staub oder Schmutz in den Drucker eindringt, können auf den Fotos weiße Streifen entstehen oder Fehlfunktionen des Druckers verursacht werden.
-  • Bewahren Sie ungeöffnete Papierpackungen und Tintenpatronen an einem dunklen Ort auf.

Tägliche Handhabung

- Das Produkt darf keinen starken Kräfteinwirkungen oder Vibrationen ausgesetzt werden. Dadurch können Papierstaus oder andere Fehlfunktionen verursacht werden.
 - Das Produkt darf keinen Insektiziden oder flüchtigen Substanzen ausgesetzt werden. Lassen Sie das Produkt auch nicht über einen längeren Zeitraum mit Gummi oder Vinylprodukten in Kontakt kommen. Dies kann dazu führen, dass das Äußere des Druckers beeinträchtigt wird.
 - Wenn Sie den Drucker von einem kalten an einen warmen Ort bringen, versiegeln Sie ihn in einem Vinylbeutel, um Kondensation zu vermeiden. Der Drucker muss sich erst an die Umgebungstemperatur anpassen, bevor Sie ihn aus dem Beutel nehmen. Bei Entstehung von Kondenswasser lassen Sie den Drucker vor der Verwendung so lange bei Raumtemperatur stehen, bis die Wassertropfen auf natürliche Weise verdunstet sind.
 - Wischen Sie Schmutz mit einem weichen, trockenen Tuch vom Drucker ab.
-  • Wischen Sie den Drucker niemals mit neutralen Reinigungsmitteln oder Lösungsmitteln wie Benzin oder Farbverdünner ab. Dies kann dazu führen, dass das Äußere beeinträchtigt oder deformiert wird oder dass die Farbe abblättert.

WLAN-Sicherheitshinweise

- Dieses Produkt ist mit einem drahtlosen Gerät ausgestattet. Die Modellnummer lautet CD1158 (einschließlich WLAN-Modulmodell WM321).
- Länder und Regionen, in denen die WLAN-Nutzung zugelassen ist
In einigen Ländern und Regionen ist die WLAN-Nutzung eingeschränkt und illegale Nutzung kann aufgrund von nationalen oder lokalen Rechtsvorschriften strafbar sein. Erkundigen Sie sich auf der Canon-Website, in welchen Ländern und Regionen die Nutzung von WLAN zugelassen ist, um nicht gegen WLAN-Gesetze zu verstoßen.
Beachten Sie, dass Canon keine Haftung für etwaige Probleme im Zusammenhang mit der Nutzung von WLAN in anderen Ländern und Regionen übernehmen kann.
- Folgende Aktionen können unter Umständen strafrechtliche Folgen nach sich ziehen:
 - Änderungen oder Manipulationen am Produkt
 - Entfernen der Zertifizierungsetiketten vom Produkt
- Verwenden Sie die WLAN-Funktion dieses Produkts nicht in der Nähe von medizinischen oder anderen elektronischen Geräten.
Die Verwendung der WLAN-Funktion in der Nähe von medizinischen oder anderen elektronischen Geräten kann die Funktionsweise dieser Geräte beeinträchtigen.

Sicherheitshinweise zu Funkwellen-Interferenzen

Dieses Produkt empfängt möglicherweise Interferenzen von anderen Geräten, die Funkwellen aussenden.

Achten Sie zur Vermeidung von Interferenzen darauf, dieses Produkt in möglichst großer Entfernung zu solchen Geräten zu verwenden, oder vermeiden Sie die gleichzeitige Verwendung der Geräte und dieses Produkts.

Hiermit erklärt Canon Inc, dass diese Anlage der Richtlinie 2014/53/EU entspricht.

Der vollständige Text der EU-Konformitätserklärung ist unter der folgenden Internetadresse verfügbar:

<http://www.canon-europe.com/ce-documentation>

WLAN-Spezifikationen

Frequenzbereich(e): 2401–2473 MHz

Maximale Hochfrequenzleistung: 11,4 dBm

CANON EUROPA N.V.

Bovenkerkerweg 59, 1185 XB Amstelveen, Niederlande

CANON INC.

30-2, Shimomaruko 3-chome, Ohta-ku, Tokyo 146-8501, Japan

Sicherheitsvorkehrungen

Da WLAN zur Übertragung von Signalen Funkwellen verwendet, gelten strengere Sicherheitsvorkehrungen als bei der Verwendung des drahtgebundenen LAN.

Denken Sie bei der Verwendung des WLAN an folgende Punkte.

- Überwachung der Übertragung
Möglicherweise überwachen Dritte vorsätzlich WLAN-Übertragungen und versuchen, die von Ihnen versendeten Daten abzurufen.
- Unberechtigter Netzwerkzugriff
Dritte mit böswilliger Absicht können dieses Produkt illegal nutzen, wenn sie die im QR-Code enthaltenen Informationen anzeigen können.
Es wird empfohlen, die Smartphone-Anwendung SELPHY Photo Layout zu verwenden, um das Netzwerkkennwort nach Bedarf zu ändern.

Vorsichtsmaßnahmen vor Reparatur, Entsorgung oder Eigentumsübertragung

Führen Sie die folgenden Schritte aus, um die Einstellungen zu initialisieren, bevor Sie das Eigentum am Produkt übertragen, das Produkt entsorgen oder zur Reparatur einsenden.

- Schalten Sie das Gerät ein. → Halten Sie die Ein/Aus-Taste gedrückt. Nach 1 Sekunde erlischt die STATUS-Lampe. → Halten Sie die Ein/Aus-Taste weiter gedrückt. → Wenn die STATUS-Lampe zu blinken beginnt, lassen Sie die Ein/Aus-Taste los.

Es wird empfohlen, Originalzubehör von Canon zu verwenden

Dieses Produkt liefert hervorragende Leistungen, wenn es mit Originalzubehör von Canon verwendet wird.

Canon haftet nicht für Schäden an diesem Produkt und/oder für Unfälle, z. B. Feuer, die durch eine Fehlfunktion (z. B. Auslaufen und/oder Explosion eines Akkus) von Zubehör von anderen Herstellern als Canon entstehen. Beachten Sie bitte, dass sich diese Garantie nicht auf die Reparaturen erstreckt, die durch eine Fehlfunktion von Zubehör von anderen Herstellern als Canon entstehen. Solche Reparaturen sind jedoch gegen eine entsprechende Gebühr möglich.

VORSICHT

VERBRAUCHTE AKKUS SIND ENTSPRECHEND DEN ÖRTLICHEN BESTIMMUNGEN ZU ENTSORGEN.

 Gleichstrom



Bereitschaft

Nur für Europäische Union und EWR (Norwegen, Island und Liechtenstein)



Diese Symbole weisen darauf hin, dass dieses Produkt gemäß WEEE-Richtlinie (2012/19/EU; Richtlinie über Elektro- und Elektronik-Altgeräte), Batterien-Richtlinie (2006/66/EG) und nationalen Gesetzen zur Umsetzung dieser Richtlinien nicht über den Hausmüll entsorgt werden darf.

Falls sich unter dem oben abgebildeten Symbol ein chemisches Symbol befindet, bedeutet dies gemäß der Batterien-Richtlinie,

dass in dieser Batterie oder diesem Akkumulator ein Schwermetall (Hg = Quecksilber, Cd = Cadmium, Pb = Blei) in einer Konzentration vorhanden ist, die über einem in der Batterien-Richtlinie angegebenen Grenzwert liegt.

Dieses Produkt muss bei einer dafür vorgesehenen Sammelstelle abgegeben werden. Dies kann z. B. durch Rückgabe beim Kauf eines neuen ähnlichen Produkts oder durch Abgabe bei einer autorisierten Sammelstelle für die Wiederaufbereitung von Elektro- und Elektronik-Altgeräten sowie Batterien und Akkumulatoren geschehen. Der unsachgemäße Umgang mit Altgeräten kann aufgrund potenziell gefährlicher Stoffe, die generell mit Elektro- und Elektronik-Altgeräten in Verbindung stehen, negative Auswirkungen auf die Umwelt und die menschliche Gesundheit haben. Durch Ihre Mitarbeit bei der umweltgerechten Entsorgung dieses Produkts tragen Sie zu einer effektiven Nutzung natürlicher Ressourcen bei.

Um weitere Informationen über die Wiederverwertung dieses Produkts zu erhalten, wenden Sie sich an Ihre Stadtverwaltung, den öffentlich rechtlichen Entsorgungsträger, eine autorisierte Stelle für die Entsorgung von Elektro- und Elektronik-Altgeräten oder Ihr örtliches Entsorgungsunternehmen oder besuchen Sie

www.canon-europe.com/weee oder www.canon-europe.com/battery.

Marken

- App Store, iPhone und iPad sind Marken von Apple Inc., die in den USA und in anderen Ländern eingetragen sind.
- Google Play und Android sind Marken von Google LLC.
- QR Code ist eine Marke von Denso Wave Inc.
- Wi-Fi®, Wi-Fi Alliance®, WPA™ und WPA2™ sind Marken oder eingetragene Marken der Wi-Fi Alliance.
- Alle anderen Marken sind Eigentum ihrer jeweiligen Inhaber.

Haftungsausschluss

- Das Nachdrucken, Übertragen oder Speichern dieser Anleitung oder von Teilen daraus in einem Abrufsystem ohne Genehmigung von Canon ist untersagt.
- Canon behält sich das Recht vor, den Inhalt dieser Anleitung jederzeit ohne vorherige Ankündigung zu ändern.
- Abbildungen in dieser Anleitung können geringfügig von der tatsächlichen Ausstattung abweichen.
- Ungeachtet der oben genannten Punkte übernimmt Canon keine Haftung für Schäden, die auf eine fehlerhafte Bedienung der Produkte zurückzuführen sind.
- Um Informationen über Software von Drittanbietern zu erhalten, lesen Sie „Third party software“ am Ende dieser Anleitung.

Canon

SELPHY SQUARE QX10

IMPRESORA FOTOGRÁFICA COMPACTA

Guía de inicio

ESPAÑOL

- Asegúrese de leer esta guía, incluida la sección “Instrucciones de seguridad” (📖2), antes de utilizar la impresora.
- La lectura de esta guía le ayudará a aprender a utilizar la impresora correctamente.
- Guarde esta guía en un lugar seguro, de modo que la pueda utilizar en el futuro.

Instrucciones de seguridad

- Lea estas instrucciones para utilizar el producto de manera segura.
- Siga estas instrucciones para evitar daños o lesiones al operador del producto o a otras personas.



ADVERTENCIA

Denota el riesgo de lesión grave o de muerte.

- **Utilice solamente fuentes de alimentación especificadas en este manual de instrucciones para su uso con el producto.**
- **No desmonte ni modifique el producto.**
- **No exponga el producto a impactos fuertes o vibraciones.**
- **No toque ninguna parte interna expuesta.**
- **Deje de utilizar el producto si se da cualquier circunstancia extraordinaria, tal como la presencia de humo o de un olor extraño.**
- **Para limpiar el producto, no utilice disolventes orgánicos tales como alcohol, bencina o disolvente para pintura.**
- **No moje el producto. No introduzca objetos o líquidos extraños en el producto.**
- **No utilice el producto donde pueda haber gases inflamables.**

Esto puede provocar descargas eléctricas, explosiones o incendios.

- **No toque el producto conectado a una toma de corriente durante una tormenta eléctrica.**

Se podrían producir descargas eléctricas.

- **Use un paño seco para eliminar regularmente el polvo que pueda acumularse en el enchufe y en la toma de corriente.**
- **No enchufe ni desenchufe el producto con las manos mojadas.**
- **No use el producto si el enchufe no está bien insertado en la toma de corriente.**
- **No deje que el enchufe y los terminales se ensucien ni entren en contacto con clavijas metálicas o cualquier otro tipo de objeto metálico.**
- **No coloque objetos pesados sobre el cable de corriente. No dañe, rompa o modifique el cable de corriente.**
- **No envuelva el producto en tela u otros materiales mientras lo utiliza ni poco después de usarlo, cuando el producto esté aún caliente.**
- **No deje el producto conectado a una fuente de alimentación durante largos periodos de tiempo.**
- **No cargue el producto a temperaturas que queden fuera del intervalo 5 – 40 °C (41 – 104 °F).**

Esto puede provocar descargas eléctricas, explosiones o incendios.

- **Siga las indicaciones de apagar el producto en los lugares donde su uso esté prohibido.**

Si no lo hace así, puede provocar averías en otros equipos debidas al efecto de las ondas electromagnéticas e, incluso, accidentes.



PRECAUCIÓN

Denota el riesgo de lesión.

- **No toque ninguna parte interna del producto.**

Esto puede provocar lesiones.

Antes de usar el producto

- Las imágenes impresas con este producto están destinadas a utilizarse para su disfrute personal. La impresión no autorizada de material protegido por copyright está prohibida.
- La garantía de la impresora solo es válida en el país o región donde se compró. En caso de que surjan problemas con la impresora en el extranjero, regrese a la región donde lo compró antes de ponerse en contacto con un Servicio de asistencia al cliente.

Contenidos del paquete

- SELPHY SQUARE QX10
- Cable de carga
- Cartucho de tinta de muestra
- Papel adhesivo de muestra
- También se incluye material impreso.
- Compre un juego de tinta de color/etiquetas (XS-20L) por separado.
- El cable de carga accesorio solo sirve para cargar y no puede usarse para la comunicación.

Nombres de las piezas

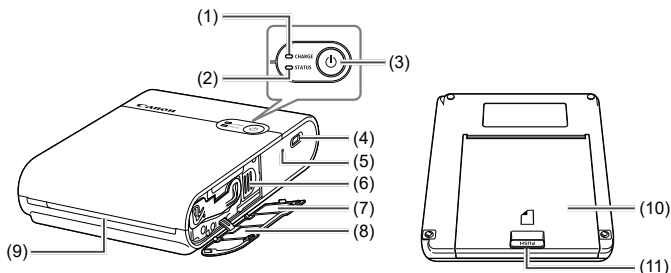

- | | |
|------------------------------------|--|
| (1) Indicador de carga (CHARGE) | (8) Cubierta del compartimento del cartucho de tinta |
| (2) Indicador de estado (STATUS) | (9) Salida de suministro |
| (3) Botón de encendido | (10) Cubierta del compartimento de papel |
| (4) Terminal de carga | (11) Botón de apertura |
| (5) Interruptor de apagado forzado | |
| (6) Palanca de eyección | |
| (7) Etiqueta de código QR | |



- Coloque la impresora sobre una mesa o sobre alguna otra superficie horizontal y estable. Nunca coloque la impresora sobre una superficie inestable o inclinada.
- No ponga objetos delante de la salida de suministro que pudieran interferir con el papel durante la impresión.
- La etiqueta de código QR se necesita para registrar la impresora de nuevo, como por ejemplo cuando se cambia de modelo de smartphone. Saque una foto del código QR con la función de cámara del smartphone, etc., y guárdela en un sitio seguro.



- Si la cinta de la tinta está suelta, gire el piñón ligeramente para apretarla. No toque la cinta de la tinta.

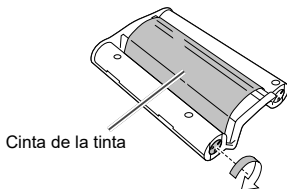

Luces indicadoras

Indicador de estado (STATUS)	Indicador de carga (CHARGE)	Estado
Apagado	Apagado	Aparato apagado (no cargado)
	Parpadea despacio en verde	Carga en curso (aparato apagado)
	Se ilumina en verde	Carga completa (aparato apagado)*1
Parpadea despacio en blanco	Apagado	Arranque de la impresora en curso
Parpadea en blanco	Apagado	Procesando...
Parpadea rápido en blanco	Apagado	Retire el papel impreso.
Se ilumina en blanco	Apagado	Esperando para imprimir (no cargado)*2
	Parpadea en verde	Esperando para imprimir (batería baja)
	Parpadea despacio en verde	Esperando para imprimir (carga en curso)
	Se ilumina en verde	Esperando para imprimir (carga completa)
Parpadea despacio en rojo	Parpadea despacio en verde	Fuera del intervalo de temperatura de funcionamiento; por tanto, la carga se ha detenido.
Parpadea en rojo	Apagado	Se ha producido un error. Compruebe el mensaje de la aplicación.
	Parpadea en verde	El nivel de la batería está bajo, de modo que no es posible la impresión. Cargue la batería.
Parpadea rápido en rojo	Apagado	Se ha producido un error. Apague el aparato y vuélvalo a encender.
	Parpadea rápido en verde	Se ha producido un error en la batería.

*1 Al cabo de un rato, el indicador CHARGE se apaga.

*2 Puede comprobar el nivel de la batería pulsando el botón de encendido en el estado "Esperando para imprimir (no cargado)".

- El indicador CHARGE parpadea dos veces:

El nivel de la batería está bajo, pero la impresora aún se puede usar.

- El indicador CHARGE parpadea tres veces:

El nivel de la batería es suficiente.

Preparativos

Carga de la batería

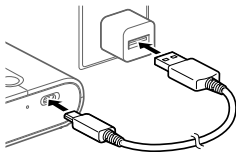

1 Conecte la impresora y el adaptador USB de carga de CA (comercializado por separado) mediante el cable de carga accesorio.

- La lámpara CHARGE comienza a parpadear en verde y se inicia la carga. Cuando la lámpara CHARGE se ilumina en verde, la carga está completa.

Instalación de la aplicación

Hace falta la aplicación SELPHY Photo Layout para smartphones para imprimir con este aparato.

1 Descargue e instale la versión más reciente de SELPHY Photo Layout.

- Busque la aplicación “SELPHY Photo Layout” en la App Store (en caso de usar iPhone, iPad) o en Google Play (en caso de usar un smartphone con Android), e instale SELPHY Photo Layout.

2 Inicie SELPHY Photo Layout.

- Active los servicios de ubicación en el smartphone.
- Desactive el modo de ahorro energético y otras funciones que reducen el consumo de batería del smartphone.
- Siga las instrucciones en pantalla.



- Para información sobre cómo operar la impresora, como por ejemplo cómo cargar el papel o cambiar el cartucho de tinta, consulte el [Manual de la impresora] de SELPHY Photo Layout.

Preparación de la impresora y de la impresión

Esta sección describe cómo encender la impresora, cargar el papel y el cartucho de tinta, registrar la impresora (con el código QR), imprimir y apagar.

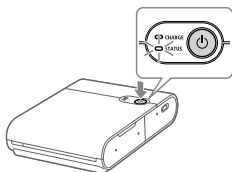

1 Encienda la alimentación.

- Mantenga pulsado el botón de encendido hasta que el indicador de estado (STATUS) comience a parpadear en blanco y, a continuación, espere hasta que el indicador de estado (STATUS) se ilumine.

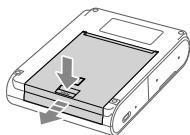

2 Cargue el papel.

- Pulse el botón de apertura para liberar el cierre y abra la cubierta del compartimento de papel.
- Coloque el papel (hasta 10 hojas) con la superficie de impresión (la superficie sin el logotipo de Canon) orientada hacia abajo, con cuidado de no tocarla.
- Alinee el borde del papel con las partes rodeadas por un círculo. No empuje el papel hasta el fondo del compartimento.
- Cierre la tapa del compartimento del papel.

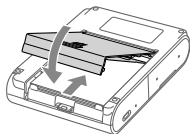
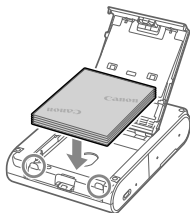

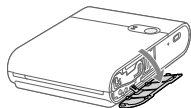

3 Cargue el cartucho de tinta.

- Abra la cubierta del compartimento del cartucho de tinta.
- Inserte en la impresora el nuevo cartucho de tinta con la orientación correcta hasta que encaje en su lugar.

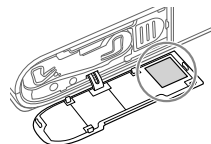
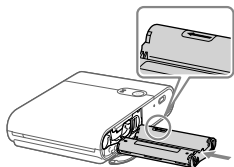

4 Utilice el código QR para conectar y registrar la impresora.

- Siga las instrucciones que se muestran en la pantalla del smartphone y utilice el código QR para conectar y registrar la impresora.
- Cierre la cubierta del compartimento del cartucho de tinta.

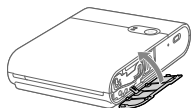

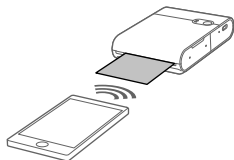

5 Imprimir.

- Imprima las imágenes con SELPHY Photo Layout.

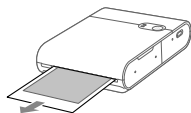

- Cuando termine de imprimir, retire el papel de la impresora.

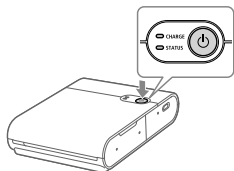

6 Apagar.

- Después de usar la impresora, mantenga pulsado el botón de encendido hasta que se apague el indicador de estado (STATUS).

Precauciones para imprimir

- Coloque el papel con la superficie de impresión (la superficie sin el logotipo de Canon) orientada hacia abajo, con cuidado de no tocarla.
- No utilice papel que ya haya sido impreso o que tenga texto escrito u otras marcas.
- El papel se desliza por la salida de suministro varias veces durante la impresión. No tire del papel hasta que el mensaje indicando que lo retire no aparezca en el smartphone.
- No interrumpa la comunicación hasta que no haya terminado la impresión. Si la comunicación se interrumpe, es posible que la impresión solo se ejecute parcialmente.
- No abra la cubierta del compartimento del cartucho de tinta ni la cubierta del compartimento del papel mientras la impresora esté en funcionamiento.
- Si el estado “Esperando para imprimir” permanece activo durante aproximadamente 10 minutos, la alimentación se apagará automáticamente. Para reanudar la impresión, pulse el botón de encendido.

Especificaciones

Dimensiones	Aprox. 102,2 × 143,3 × 31,0 mm (4,02 × 5,65 × 1,23 pulg.) (excluyendo los salientes)
Peso	Aprox. 445 g (15,70 onzas) (cuerpo de la impresora solamente)
Temperatura de funcionamiento	5 °C - 40 °C (41 °F - 104 °F)
Humedad de funcionamiento	20 - 80 %
Entrada nominal	CC 5,0 V ±0,5 V, máx. 900 mA
Método de impresión	Transferencia térmica con sublimación de tinta (con recubrimiento)
Resolución	287 × 287 ppp
Gradación	256 tonos por color
Capacidad de la bandeja de papel	10 hojas
Tamaño del papel	Aprox. 72,0 × 85,0 mm (2,84 × 3,35 pulg.)
Intervalo de impresión	Seleccionable por la aplicación desde aprox. 68 × 68 mm (2,7 × 2,7 pulg.), aprox. 65 × 65 mm (2,6 × 2,6 pulg.), o aprox. 62 × 62 mm (2,4 × 2,4 pulg.)
Número imprimible de hojas	Aprox. 20 hojas (a temperatura ambiente, batería completamente cargada)
Velocidad de impresión (por hoja)	Aprox. 43 segundos (a temperatura ambiente)

- **Adaptador y tiempo de carga**
Utilice un cargador de potencia nominal CC 5,0 V, 1000 mA o más para cargar el producto. La carga tarda aproximadamente 2 horas a temperatura ambiente, pero este tiempo puede aumentar dependiendo del estado de la batería utilizada y del entorno de carga.
- Todos los datos indicados están basados en pruebas realizadas por Canon.
- El aspecto o las especificaciones de la impresora están sujetas a cambios sin previo aviso.

Resolución de problemas

Si piensa que la impresora puede estar funcionando mal, consulte primero los ejemplos siguientes y compruebe la impresora. Si el estado de la impresora no mejora después de comprobar los elementos correspondientes, póngase en contacto con un Servicio de asistencia al cliente.

Encendido

La impresora no se enciende.

- Compruebe el nivel de la batería.
- Si la batería no se carga, pulse el interruptor de apagado forzado (📖4) con una varilla fina y a continuación vuelva a cargar la batería.

Carga

La batería no se puede cargar.

- La batería no puede cargarse durante la impresión. Cargue la batería cuando está en el estado "Esperando para imprimir" o en el estado "Apagado".
- Utilice el cargador de batería especificado.
- Si la batería no se carga, pulse el interruptor de apagado forzado (📖4) con una varilla fina y a continuación vuelva a cargar la batería.

La batería se agota muy rápidamente.

- El rendimiento de la batería disminuye a bajas temperaturas.
- El consumo de la batería puede aumentar dependiendo de los ajustes de impresión.
- En el estado "Esperando para imprimir" se consume batería. Para aumentar el número de hojas que pueden imprimirse con una sola carga, se recomienda apagar la impresora cada vez que se termina de imprimir.
- La aplicación indica el nivel de batería aproximado, y la batería puede agotarse rápidamente dependiendo de las condiciones de impresión. Se recomienda cargar la batería poco después de usarla.

Se produce un error de carga. (Indicador de estado (STATUS): parpadea despacio en rojo; Indicador de carga (CHARGE): parpadea despacio en verde)

- La carga se detendrá temporalmente si la impresora sobrepasa una determinada temperatura. Esta pausa no constituye una avería. Desconecte el cargador de la batería, apague la impresora y espere a que se enfríe.
Los errores de carga se producirán más fácilmente si la impresión se prolonga, si la temperatura ambiente es elevada, o si el interior de la impresora se recalienta.

La carga se ralentiza o se produce un error de carga. (Indicador de estado (STATUS): parpadea rápido en rojo; Indicador de carga (CHARGE): parpadea rápido en verde)

- Si la impresora no se ha utilizado durante un tiempo prolongado, la carga se puede ralentizar o se puede producir un error de carga. En tal caso, vuelva a cargar la batería.
- Utilice el cargador de batería especificado. (📖11)
- Si el problema no se resuelve, póngase en contacto con un Servicio de asistencia al cliente.

Impresión

No se puede imprimir.

- Compruebe que la impresora esté encendida. (📖7)
- Compruebe que el cartucho de tinta y el papel estén cargados correctamente. (📖7, 📖8)
- Compruebe que la cinta de la tinta no está suelta. (📖4)
- Compruebe que no se está usando un papel distinto al especificado. (📖3)
- Si el cartucho de tinta se ha agotado, reemplácelo por uno nuevo. Si no hay papel, cargue papel. (📖7, 📖8)

Las imágenes no se imprimen limpiamente.

- Compruebe que la cinta de la tinta y el papel no están sucios.
- Compruebe que no se ha adherido polvo o suciedad al interior de la impresora.
- Compruebe que no se ha condensado vapor de agua en la impresora.
- Compruebe que la impresora no está instalada cerca de equipos que emiten ondas electromagnéticas o campos magnéticos intensos.

Los colores de la pantalla del smartphone difieren de los colores impresos.

- El método de expresión de los colores no es el mismo en las pantallas de los smartphones que en la impresión. Los colores también pueden variar en función del entorno (intensidad y color de la iluminación) en el que se ve la pantalla y en función de los ajustes de color de la pantalla.

La impresión se ralentiza.

- La impresión se detendrá si la impresora sobrepasa una determinada temperatura. Esta pausa no constituye una avería. Espere un rato antes de volver a imprimir, o bien apague la impresora y espere a que se enfríe.

La impresión se detendrá de vez en cuando, de tal forma que la impresión tardará más de lo normal cuando se imprima durante un tiempo prolongado, cuando la temperatura ambiente sea elevada, o cuando el interior de la impresora se recaliente.

- El número de veces que se detiene la impresora puede aumentar dependiendo de los ajustes de impresión.

La impresión no se puede detener.

- Aunque la impresión se ha cancelado antes de acabar, la impresora continúa imprimiendo hasta que se termina la impresión en curso.
- Cuando la impresión se cancela antes de acabar de imprimir varias hojas, la impresión se detiene al terminar de imprimir la hoja en curso.

Papel

El papel no se alimenta bien o se atasca con frecuencia.

- Compruebe que el papel está bien colocado. (📖7)
- Compruebe que el papel no se ha desprendido, ni se ha doblado, ni ya se ha imprimido anteriormente.
- Compruebe que no se han cargado más de 10 hojas.
- Compruebe que no se está usando un papel distinto al especificado. (📖3)

No se puede imprimir el número de hojas especificado, o no hay movimiento de papel.

- Puede no haber movimiento de papel si el cartucho de tinta se agota.

El papel no sale por la salida de suministro.

- Si el papel asoma parcialmente por la parte delantera de la impresora, tire de él. Sin embargo, si el papel no puede extraerse suavemente con los dedos, no tire de él con excesiva fuerza. En ese caso, apague la impresora y vuelva a encenderla, repitiendo el procedimiento varias veces hasta que el papel salga. Si accidentalmente apaga la impresora mientras está imprimiendo, vuelva a encenderla y espere a que salga el papel.
- Si el papel se ha atascado, póngase en contacto con un Servicio de asistencia al cliente. No trate de solucionar el atasco del papel tirando de él con fuerza. De lo contrario, podría causar una avería.

Wi-Fi

Aparece el mensaje “No se encuentra la impresora.”.

- Compruebe que la impresora esté encendida. (📖7)
- Active los servicios de localización en el smartphone.
- Para registrar por primera vez la impresora en la aplicación, toque en  en la esquina superior izquierda de la pantalla de inicio de la aplicación, y a continuación en “¿Desea utilizar otra QX10? >”.
- No se podrá llevar a cabo el registro mediante el código QR si se ha cambiado la contraseña con la función “Cambiar contraseña”. En ese caso, registre la impresora manualmente.
- Si olvida la contraseña, haga lo siguiente para inicializar los ajustes de la impresora y para volver a registrarla en la aplicación.
Encienda la impresora. → Pulse y mantenga apretado el botón de encendido. Al cabo de 1 segundo, el indicador de estado (STATUS) se apagará. → Continúe pulsando el botón de encendido. → Cuando el indicador de estado (STATUS) empiece a parpadear, deje de pulsar el botón de encendido.

La impresión se ralentiza.

- No utilice la impresora cerca de un horno microondas o de dispositivos (Bluetooth, etc.) que utilicen frecuencias en la banda de 2,4 GHz. De lo contrario, se podría degradar el entorno de la señal Wi-Fi.
- Coloque la impresora y el smartphone cerca el uno del otro y sin objetos entre ellos.

Aplicación

El código QR no se puede escanear.

- Compruebe que no se proyecta ninguna sombra sobre el código QR y que este se escanea por la parte delantera.
- Algunos smartphones no pueden escanear bien los códigos QR. En ese caso, registre la impresora manualmente.

Aparece el mensaje “Esta foto no se puede utilizar.”.

- Si en la aplicación se visualiza el mensaje “Esta foto no se puede utilizar.”, el tamaño de la imagen puede ser demasiado grande. Encoja la imagen, recórtela o bien redúzcala de tamaño, y a continuación vuelva a intentar imprimirla.

Cuando aparece un mensaje de error

- Cuando surjan problemas en la impresora, los indicadores del aparato señalarán un error y además aparecerá un mensaje en la pantalla del smartphone. Si junto al mensaje de error aparece además la acción para remediarlo, lleve a cabo las operaciones indicadas. Si únicamente aparece un mensaje de error, consulte los ejemplos en “Resolución de problemas” y compruebe los elementos correspondientes. Si el problema no se resuelve, póngase en contacto con un Servicio de asistencia al cliente.
- Al apagar y volver a encender la impresora, asegúrese de que el papel y el cartucho de tinta están cargados correctamente antes de encenderla.

Actualización de la aplicación y de la impresora

- Utilice siempre la versión más reciente de SELPHY Photo Layout. (📖6)
- Puede ser necesario actualizar el firmware de la impresora para imprimir. Para ello hace falta suficiente nivel de carga de la batería.
- No apague la impresora ni pulse el interruptor de apagado forzado mientras se esté actualizando el firmware.

Almacenamiento de fotos impresas

- Utilice un marcador permanente para escribir caracteres en las fotos.
- Para prevenir la decoloración de las superficies impresas, no guarde las fotos en lugares sometidos a temperaturas superiores a los 40 °C (104 °F), en lugares húmedos o polvorientos, o en lugares expuestos a la luz directa del sol.
- No pegue cinta adhesiva sobre las superficies impresas, ni deje que estas entren en contacto con tapetes de vinilo, estuches de tarjetas de visita o gomas de plástico, ni aplique sobre ellas disolventes volátiles tales como alcohol, ni deje que permanezcan en estrecho contacto con otros objetos. De lo contrario, se pueden producir decoloraciones, difuminaciones o transferencias del color.
- Para guardar las fotos, seleccione un álbum con compartimentos de nailon, polipropileno o celofán.



- Las superficies impresas pueden decolorarse dependiendo del estado y de la duración del almacenamiento. Canon no se hace responsable de este fenómeno.

Ordenar después de imprimir

- Apague la impresora.
- Guarde el papel y el cartucho de tinta cargados en la impresora.
- Guarde la impresora en posición horizontal en un lugar oscuro sin polvo ni suciedad. Si el polvo o la suciedad penetran en la impresora, las fotos pueden salir con franjas blancas o se pueden producir otros desperfectos.



- Guarde los cartuchos de tinta y el papel sin abrir en un lugar oscuro.

Manipulación cotidiana

- No exponga el producto a vibraciones ni impactos fuertes. De lo contrario se podrían producir atascos de papel y otras averías.
 - No exponga el producto a insecticidas ni a sustancias volátiles. Tampoco deje que el producto entre en contacto con productos de caucho o de vinilo durante periodos prolongados. De lo contrario, el exterior de la impresora podría degradarse.
 - Al trasladar la impresora desde un lugar fresco a otro cálido, métala en una bolsa de vinilo para prevenir condensaciones, y deje que la impresora alcance la temperatura ambiente antes de sacarla de la bolsa. En caso de que el vapor de agua se condense sobre la impresora, deje el aparato a la temperatura ambiente hasta que las gotitas de agua desaparezcan por sí solas antes de usar la impresora.
 - Limpie la suciedad de la impresora con un paño suave y seco.
-  • Nunca limpie la impresora con disolventes o detergentes neutros, tales como bencina o diluyentes. De lo contrario, el exterior del aparato puede degradarse o deformarse, o la pintura puede desprenderse.

Precauciones relacionadas con Wi-Fi (LAN inalámbrica)

- Este producto está dotado de un dispositivo inalámbrico. El número de modelo es el CD1158 (incluido el módulo WLAN modelo WM321).
- Países y regiones que permiten el uso de WLAN
 - El uso de WLAN está restringido en algunos países y regiones, y su uso ilegal puede ser sancionable bajo las normativas nacionales o locales. Para evitar el incumplimiento de las normativas sobre WLAN, visite el sitio web de Canon para comprobar dónde se permite su uso.
 - Tenga en cuenta que Canon no será responsable de ningún problema derivado del uso de WLAN en otros países o regiones.
- Cualquiera de las siguientes acciones puede conllevar una sanción legal:
 - Alteración o modificación del producto
 - Quitar las etiquetas de certificación del producto
- No utilice la función de LAN inalámbrica de este producto cerca de equipos médicos o de otros equipos electrónicos.
El uso de la función de LAN inalámbrica cerca de equipos médicos u otros equipos electrónicos puede afectar al funcionamiento de tales dispositivos.

Precauciones relativas a las interferencias por ondas de radio

Este producto puede recibir interferencias de otros dispositivos que emitan ondas de radio.

Para evitar interferencias, asegúrese de utilizar este producto lo más lejos posible de tales dispositivos o evite utilizar éstos al mismo tiempo que este producto.

Por la presente, Canon Inc. declara que este equipo es conforme con la Directiva 2014/53/UE.

El texto completo de la declaración UE de conformidad está disponible en la dirección de Internet siguiente:

<http://www.canon-europe.com/ce-documentation>

Especificaciones de LAN inalámbrica

Banda(s) de frecuencia: 2401-2473 MHz

Potencia de radiofrecuencia máxima: 11,4 dBm

CANON EUROPA N.V.

Bovenkerkerweg 59, 1185 XB Amstelveen, The Netherlands

CANON INC.

30-2, Shimomaruko 3-chome, Ohta-ku, Tokyo 146-8501, Japan

Precauciones de seguridad

Dado que Wi-Fi utiliza ondas de radio para transmitir señales, se requieren precauciones de seguridad más estrictas que al utilizar un cable LAN. Tenga en cuenta lo siguiente cuando utilice Wi-Fi.

- Control de las transmisiones
Terceras partes con malas intenciones pueden controlar sus transmisiones por Wi-Fi e intentar obtener los datos que envíe.
- Acceso no autorizado a la red
Terceros malintencionados pueden usar este producto ilegalmente si logran acceder a la información contenida en el código QR.
Se recomienda usar la aplicación para smartphones SELPHY Photo Layout para cambiar la contraseña de red según sea necesario.

Precauciones antes de la reparación, el desecho o el traspaso de propiedad

Antes de traspasar la propiedad, desechar o enviar a reparar este producto, haga lo siguiente para inicializar la configuración.

- Encienda el aparato. → Pulse y mantenga apretado el botón de encendido. Al cabo de 1 segundo, el indicador de estado (STATUS) se apaga. → Continúe presionando el botón de encendido. → Cuando el indicador de estado (STATUS) empiece a parpadear, suelte el botón de encendido.

Se recomienda el uso de accesorios Canon auténticos

Este producto está diseñado para lograr un excelente rendimiento cuando se usa con accesorios Canon auténticos.

Canon no será responsable de cualesquiera daños a este producto y/o de accidentes, como por ejemplo incendios, etc., causados por el mal funcionamiento de accesorios que no sean de Canon (p. ej., fuga y/o explosión de una batería). Por favor, tenga en cuenta que esta garantía no es aplicable a reparaciones derivadas del mal funcionamiento de accesorios que no sean de Canon, aunque se puede solicitar tales reparaciones corriendo con los gastos correspondientes.

PRECAUCIÓN

DESECHE LAS BATERÍAS USADAS SEGÚN LAS NORMAS LOCALES.



Corriente continua

Modo de espera



Los EE.UU. y Canadá solamente:

La batería de ion de litio es reciclable. Llame por favor 1-800-8-BATTERY para la información sobre cómo reciclar esta batería.

Sólo para la Unión Europea y el Área Económica Europea (Noruega, Islandia y Liechtenstein)



Estos iconos indican que este producto no debe desecharse con los residuos domésticos de acuerdo con la Directiva sobre RAEE (2012/19/UE) y la Directiva sobre Pilas y Acumuladores (2006/66/CE) y/o la legislación nacional.

Si aparece un símbolo químico bajo este icono, de acuerdo con la Directiva sobre Pilas y Acumuladores, significa que la pila o el acumulador contiene metales pesados (Hg

= Mercurio, Cd = Cadmio, Pb = Plomo) en una concentración superior al límite especificado en dicha directiva.

Este producto deberá entregarse en un punto de recogida designado, por ejemplo, entregándolo en el lugar de venta al adquirir un producto nuevo similar o en un centro autorizado para la recogida de residuos de aparatos eléctricos y electrónicos (RAEE), baterías y acumuladores. La gestión incorrecta de este tipo de residuos puede afectar al medio ambiente y a la salud humana debido a las sustancias potencialmente nocivas que suelen contener estos aparatos.

Su cooperación en la correcta eliminación de este producto contribuirá al correcto aprovechamiento de los recursos naturales.

Los usuarios tienen derecho a devolver pilas, acumuladores o baterías usados sin coste alguno. El precio de venta de pilas, acumuladores y baterías incluye el coste de la gestión medioambiental de su desecho, y no es necesario mostrar la cuantía de dicho coste en la información y la factura suministradas a los usuarios finales.

Si desea más información sobre el reciclado de este producto, póngase en contacto con su municipio, el servicio o el organismo encargado de la gestión de residuos domésticos o visite www.canon-europe.com/weee, o www.canon-europe.com/battery.

Marcas comerciales

- App Store, iPhone y iPad son marcas comerciales de Apple Inc., registradas en los EE. UU. y en otros países.
- Google Play y Android son marcas comerciales de Google LLC.
- QR Code es una marca comercial de Denso Wave Inc.
- Wi-Fi®, Wi-Fi Alliance®, WPA™ y WPA2™ son marcas comerciales o marcas comerciales registradas de Wi-Fi Alliance.
- Todas las demás marcas comerciales son propiedad de sus respectivos dueños.

Cláusula de exención de responsabilidad

- Está prohibida la reimpresión, transmisión o almacenamiento en un sistema de recuperación de cualquier parte de esta guía sin el permiso de Canon.
- Canon se reserva el derecho de cambiar los contenidos de esta guía en cualquier momento sin previo aviso.
- Las ilustraciones de esta guía pueden diferir ligeramente del equipo real.
- Sin perjuicio de lo indicado anteriormente, Canon no se hace responsable de daños debidos a una operación incorrecta de los productos.
- Para obtener información sobre software de terceros, consulte la sección “Third party software” al final de esta guía.

Canon

SELPHY SQUARE QX10

IMPRIMANTE PHOTO COMPACTE

Guide de mise en route

FRANÇAIS

- Prenez soin de lire ce guide, dont la section « Instructions en matière de sécurité » (📖2), avant d'utiliser l'imprimante.
- La lecture de ce guide vous aidera à apprendre comment utiliser correctement l'imprimante.
- Rangez-le dans un endroit sûr pour toute référence ultérieure.

Instructions en matière de sécurité

- Veuillez lire ces instructions en vue d'une utilisation du produit en toute sécurité.
- Suivez ces instructions afin d'éviter toute blessure de l'utilisateur du produit ou de tiers.



AVERTISSEMENT

Indique un risque de blessure grave ou mortelle.

- **Utilisez uniquement les sources d'alimentation spécifiées dans ce manuel d'instructions avec le produit.**
- **Ne démontez pas et ne modifiez pas le produit.**
- **N'exposez pas le produit à des chocs violents ou à des vibrations.**
- **Ne touchez pas les parties internes exposées.**
- **Cessez d'utiliser le produit en cas de situation inhabituelle, telle que la présence de fumée ou d'une odeur étrange.**
- **N'utilisez pas de solvants organiques tels que de l'alcool, de la benzine ou un diluant pour nettoyer le produit.**
- **Ne mouillez pas le produit. N'insérez pas d'objets étrangers ou de liquides dans le produit.**
- **N'utilisez pas le produit en présence de gaz inflammables.**

Cela pourrait provoquer une décharge électrique, une explosion ou un incendie.

- **En cas d'orage, ne touchez pas le produit si celui-ci est branché à une prise de courant.**

Cela pourrait provoquer une électrocution.

- **Éliminez régulièrement l'accumulation de poussière au niveau de la fiche secteur et de la prise de courant à l'aide d'un chiffon sec.**
- **Ne tentez pas de brancher ou de débrancher le produit avec des mains mouillées.**
- **N'utilisez pas le produit si la fiche secteur n'est pas entièrement insérée dans la prise de courant.**
- **N'exposez pas la fiche secteur et les bornes à la saleté et ne les laissez pas entrer en contact avec des épingles ou tout autre objet métallique.**
- **Ne placez aucun objet lourd sur le cordon d'alimentation. Ne tentez pas d'endommager, de couper ou de modifier le cordon d'alimentation.**
- **N'emballez pas le produit dans un vêtement ou un autre tissu lorsqu'il est en cours d'utilisation ou peu après son utilisation s'il est encore chaud.**

- **Ne laissez pas le produit branché sur une source d'alimentation pendant de longues périodes.**
- **Ne chargez pas le produit à des températures en dehors de la plage allant de 5 à 40 °C (41 – 104 °F).**

Cela pourrait provoquer une décharge électrique, une explosion ou un incendie.

- **Respectez les consignes indiquant d'éteindre le produit dans les endroits où son utilisation est interdite.**

Les ondes électromagnétiques émises par le produit pourraient entraîner le dysfonctionnement d'autres équipements, voire provoquer des accidents.



ATTENTION

Indique un risque de blessure.

- **Ne touchez aucune des parties à l'intérieur du produit.**

Cela pourrait provoquer des blessures.

Avant utilisation

- Les images imprimées avec ce produit sont destinées à un usage personnel. L'impression non autorisée d'œuvres protégées par droit d'auteur est interdite.
- La garantie de l'imprimante n'est valide que dans le pays ou la région d'achat. En cas de problème avec l'imprimante alors que vous vous trouvez à l'étranger, revenez dans la zone d'achat avant de contacter un centre d'assistance clientèle.

Contenu du coffret

- SELPHY SQUARE QX10
- Câble de charge
- Cassette d'échantillon d'encre
- Échantillon de papier autocollant
- Des supports imprimés sont également inclus.
- Achetez séparément un jeu d'encre couleur / étiquettes (XS-20L).
- L'accessoire câble de charge ne sert qu'à la charge et ne peut pas être utilisé pour la communication.

Noms des pièces

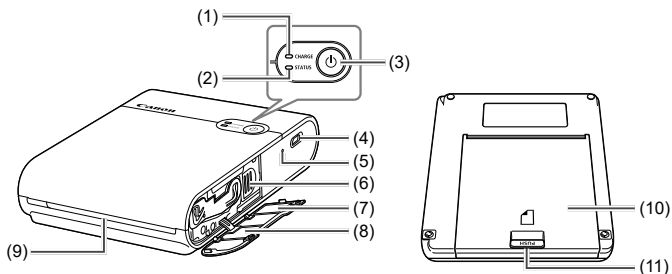

- | | |
|--------------------------------|---|
| (1) Voyant CHARGE | (8) Couverture du compartiment de la cassette d'encre |
| (2) Voyant STATUS | (9) Fente de sortie |
| (3) Bouton d'alimentation | (10) Couverture du compartiment du papier |
| (4) Terminal de charge | (11) Bouton d'ouverture |
| (5) Interrupteur d'arrêt forcé | |
| (6) Levier d'éjection | |
| (7) Étiquette du code QR | |



- Placez l'imprimante sur une table ou une autre surface plane et stable. Ne placez jamais l'imprimante sur une surface instable ou inclinée.
- Ne placez pas devant la fente de sortie des objets qui pourraient interférer avec le papier pendant l'impression.
- L'étiquette du code QR est requise lorsque vous réenregistrez l'imprimante, par exemple lorsque vous changez de modèle de smartphone. Prenez une photo du code QR avec la fonction appareil photo de votre smartphone ou autre, et stockez-la soigneusement.



- Si la feuille est lâche, tournez délicatement l'arbre pour le resserrer. Ne touchez pas la feuille d'encre.

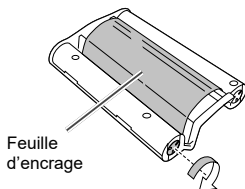

Indications des voyants

Voyant STATUS	Voyant CHARGE	État
Éteint	Éteint	Hors tension (non chargé)
	Clignote lentement en vert	Charge en cours (hors tension)
	S'allume en vert	Charge complète (hors tension)*1
Clignote lentement en blanc	Éteint	Démarrage de l'imprimante en cours
Clignote en blanc	Éteint	Traitement.....
Clignote rapidement en blanc	Éteint	Retirez le papier imprimé.
S'allume en blanc	Éteint	En attente d'impression (non chargé)*2
	Clignote en vert	En attente d'impression (niveau de charge de la batterie faible)
	Clignote lentement en vert	En attente d'impression (charge en cours)
	S'allume en vert	En attente d'impression (charge terminée)
Clignote lentement en rouge	Clignote lentement en vert	En dehors de la plage de température de fonctionnement ; la charge s'est interrompue.
Clignote en rouge	Éteint	Une erreur s'est produite. Vérifiez le message de l'application.
	Clignote en vert	Le niveau de charge de la batterie est si faible que l'impression n'est pas possible. Chargez la batterie.
Clignote rapidement en rouge	Éteint	Une erreur s'est produite. Mettez l'appareil hors tension, puis sous tension.
	Clignote rapidement en vert	Une erreur de batterie s'est produite.

*1 Après un certain temps, le voyant CHARGE s'éteint.

*2 Vous pouvez vérifier le niveau de charge de la batterie en appuyant sur le bouton d'alimentation en état d'attente d'impression (non chargé).

- Le voyant CHARGE clignote deux fois :
Le niveau de charge de la batterie est faible, mais il est encore possible d'utiliser l'imprimante.
- Le voyant CHARGE clignote trois fois :
Le niveau de charge de la batterie est suffisant.

Préparatifs

Charge de la batterie

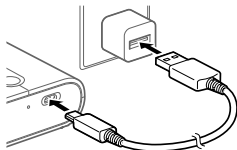

1 Raccordez l'imprimante et l'adaptateur secteur USB de charge (vendu séparément) à l'aide du câble de chargement fourni en accessoire.

- Le témoin CHARGE se met à clignoter en vert et la charge commence. Lorsque le témoin CHARGE s'allume en vert, la charge est terminée.

Installation de l'application

Pour imprimer avec ce produit, il convient d'utiliser l'application pour smartphone SELPHY Photo Layout.

1 Téléchargez et installez la dernière version de SELPHY Photo Layout.

- Recherchez « SELPHY Photo Layout » dans l'App Store (en cas d'iPhone ou d'iPad) ou dans Google Play (en cas de smartphone Android) et installez SELPHY Photo Layout.

2 Démarrez SELPHY Photo Layout.

- Activez les services de localisation sur le smartphone.
- Désactivez le mode d'économie d'énergie et les autres fonctions qui réduisent la consommation de la batterie du smartphone.
- Suivez les instructions qui s'affichent à l'écran.



- Pour plus d'informations sur le fonctionnement de l'imprimante, comme le chargement du papier ou le remplacement de la cassette d'encre, reportez-vous au [Manuel de l'imprimante] de SELPHY Photo Layout.

Préparation de l'imprimante et de l'impression

Cette section explique comment mettre sous tension l'imprimante, charger le papier, charger la cassette d'encre, enregistrer l'imprimante (code QR), imprimer et mettre hors tension l'imprimante.

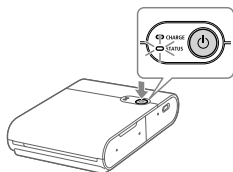

1 Mettez l'imprimante sous tension.

- Maintenez enfoncé le bouton d'alimentation jusqu'à ce que le voyant STATUS se mette à clignoter en blanc, puis patientez jusqu'à ce que le voyant STATUS s'allume.

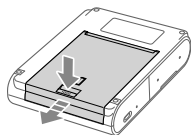

2 Insérez le papier.

- Appuyez sur le bouton d'ouverture pour débloquer le verrou, puis ouvrez le couvercle du compartiment du papier.
- Placez le papier (jusqu'à 10 feuilles) avec la surface d'impression (la surface sans le logo Canon) tournée vers le bas, en faisant attention de ne pas toucher la surface d'impression.
- Alignez le bord du papier avec les parties encadrées. Ne poussez pas le papier à l'arrière du compartiment.
- Fermez le couvercle du compartiment du papier.

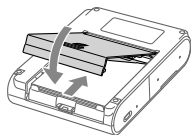



3 Insérez la cassette d'encre.

- Ouvrez le couvercle du compartiment de la cassette d'encre.
- Insérez la nouvelle cassette d'encre correctement orientée dans l'imprimante jusqu'à ce qu'elle s'enclenche.

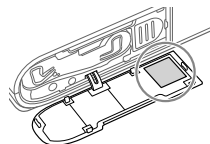
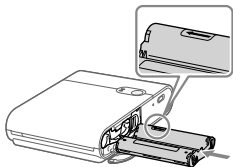

4 Connectez et enregistrez l'imprimante au moyen du code QR.

- Suivez les instructions affichées sur l'écran du smartphone, puis connectez et enregistrez l'imprimante au moyen du code QR.
- Fermez le couvercle du compartiment de la cassette d'encre.

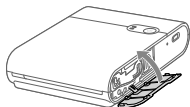

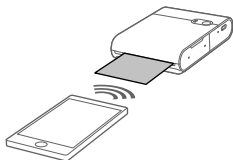

5 Imprimez.

- Imprimez les images avec SELPHY Photo Layout.

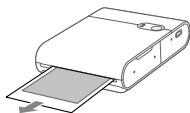

- Une fois l'impression terminée, retirez le papier de l'imprimante.

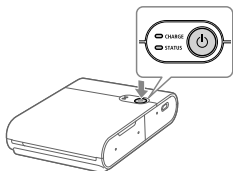

6 Mettez hors tension l'imprimante.

- Après utilisation, maintenez enfoncé le bouton d'alimentation jusqu'à ce que le voyant STATUS s'éteigne.

Précautions d'impression

- Placez le papier avec la surface d'impression (la surface sans le logo Canon) tournée vers le bas, en faisant attention de ne pas toucher la surface d'impression.
- N'utilisez pas du papier qui a déjà été imprimé ou sur lequel du texte ou d'autres marques ont été écrits.
- Le papier sort plusieurs fois de la fente de sortie au cours de l'impression. Ne tirez pas dessus tant que le message indiquant de retirer le papier ne s'affiche pas sur le smartphone.
- N'interrompez pas la communication tant que l'impression n'est pas terminée. Si la communication est interrompue, l'impression risque d'être partielle.
- N'ouvrez pas le couvercle du compartiment de la cassette d'encre ou le couvercle du compartiment papier lorsque l'imprimante fonctionne.
- Si l'état d'attente d'impression se poursuit pendant environ 10 minutes, l'appareil s'éteint automatiquement. Pour reprendre l'impression, appuyez sur le bouton d'alimentation.

Spécifications

Dimensions	Env. 102,2 × 143,3 × 31,0 mm (4,02 × 5,65 × 1,23 pouces) (sans les saillies)
Poids	Env. 445 g (15,70 onces) (corps de l'imprimante uniquement)
Température de fonctionnement	5 °C à 40 °C (41 °F à 104 °F)
Humidité de fonctionnement	20 à 80 %
Entrée nominale	CC 5,0 V ±0,5 V, max. 900 mA
Méthode d'impression	Transfert thermique par sublimation de colorant (avec surcouche)
Résolution	287 × 287 ppp
Graduation	256 nuances par couleur
Capacité du bac à papier	10 feuilles
Format papier	Env. 72,0 × 85,0 mm (2,84 × 3,35 pouces)
Plage d'impression	Sélectionnable par l'application à partir d'env. 68 × 68 mm (2,7 × 2,7 pouces), env. 65 × 65 mm (2,6 × 2,6 pouces) ou env. 62 × 62 mm (2,4 × 2,4 pouces)
Nombre de feuilles imprimables	Env. 20 feuilles (température ambiante, batterie totalement chargée)
Vitesse d'impression (par feuille)	Env. 43 secondes (température ambiante)

- Adaptateur et temps de charge
Utilisez un chargeur d'une puissance nominale de 5,0 V CC, 1000 mA ou plus pour charger le produit. La charge dure environ 2 heures à température ambiante, mais ce temps peut augmenter selon l'état de la batterie utilisée et de l'environnement de charge.
- Toutes les données sont basées sur des tests menés par Canon.
- Les spécifications ou l'apparence de l'imprimante peuvent être modifiées sans préavis.

Dépannage

Si vous pensez que l'imprimante fonctionne mal, commencez par consulter les exemples ci-dessous et vérifiez l'imprimante. Si la situation ne s'améliore pas même lorsque vous avez vérifié les éléments pertinents, contactez un centre d'assistance clientèle.

Alimentation

L'imprimante ne s'allume pas.

- Vérifiez le niveau de la batterie.
- Si la batterie ne se charge pas, appuyez sur l'interrupteur d'arrêt forcé (📖4) à l'aide d'une fine tige, puis rechargez la batterie.

Charge

Impossible de charger la batterie.

- Il est impossible de charger la batterie pendant l'impression. Chargez la batterie lorsque l'imprimante est en état En attente d'impression ou Hors tension.
- Utilisez le chargeur de batterie indiqué.
- Si la batterie ne se charge pas, appuyez sur l'interrupteur d'arrêt forcé (📖4) à l'aide d'une fine tige, puis rechargez la batterie.

La batterie se vide rapidement.

- À faible température, les performances de la batterie baissent.
- La consommation de la batterie peut augmenter selon les paramètres d'impression.
- La batterie consomme de l'alimentation en état En attente d'impression. Pour augmenter le nombre de feuilles pouvant être imprimées en une seule charge, il est conseillé d'éteindre l'imprimante chaque fois que l'impression est terminée.
- L'app indique le niveau approximatif de la batterie, et la batterie peut se vider rapidement selon les conditions d'impression. Il est conseillé de charger la batterie rapidement après utilisation.

Une erreur de charge s'est produite. (Voyant STATUS : clignote lentement en rouge, voyant CHARGE : clignote lentement en vert)

- La charge s'interrompt lorsque l'imprimante a atteint ou dépassé une certaine température. Il ne s'agit pas d'un dysfonctionnement. Déconnectez le chargeur de batterie, mettez l'imprimante hors tension et attendez que l'imprimante refroidisse.
Des erreurs de charge apparaissent plus fréquemment lors d'une impression continue, lorsque la température ambiante est élevée et lorsque l'intérieur de l'imprimante est chaud.

La charge dure longtemps ou une erreur de charge se produit. (Voyant STATUS : clignote rapidement en rouge, voyant CHARGE : clignote rapidement en vert)

- Lorsque l'imprimante n'a pas été utilisée pendant longtemps, la durée de charge peut augmenter ou une erreur de charge peut apparaître. Si cela se produit, rechargez la batterie.
- Utilisez le chargeur de batterie indiqué. (📖11)
- Si le problème persiste, contactez un centre d'assistance clientèle.

Impression

L'impression est impossible.

- Vérifiez que l'imprimante est sous tension. (📖7)
- Vérifiez que la cassette d'encre et le papier sont correctement chargés. (📖7, 📖8)
- Vérifiez que la feuille d'encrage n'est pas lâche. (📖4)
- Vérifiez que le papier utilisé correspond au papier spécifié. (📖3)
- Si la cassette d'encre est vide, remplacez-la par une neuve. S'il n'y a pas de papier, chargez-le. (📖7, 📖8)

Impossible d'imprimer proprement les images.

- Vérifiez que la feuille d'encrage et le papier ne sont pas sales.
- Vérifiez qu'il n'y a pas de poussière ou de saleté collée à l'intérieur de l'imprimante.
- Vérifiez qu'il n'y a pas de condensation à l'intérieur de l'imprimante.
- Vérifiez que l'imprimante n'est pas installée près d'un équipement qui émet des ondes électromagnétiques ou des champs magnétiques puissants.

Les couleurs de l'écran du smartphone diffèrent des couleurs imprimées.

- Les méthodes d'expression des couleurs des écrans de smartphone et de l'impression diffèrent. Les couleurs diffèrent également en fonction de l'environnement (couleur et intensité de l'éclairage) dans lequel vous regardez l'écran et les réglages de couleurs d'écran.

L'impression prend du temps.

- L'impression s'interrompt lorsque l'imprimante atteint ou dépasse une certaine température. Il ne s'agit pas d'un dysfonctionnement. Patientez un peu avant de reprendre l'impression ou mettez l'imprimante hors tension et attendez qu'elle refroidisse.
L'impression s'interrompt occasionnellement de sorte qu'elle dure plus longtemps que d'habitude en cas d'impression continue, lorsque la température ambiante est élevée et lorsque l'intérieur de l'imprimante est chaud.
- Le nombre de fois que l'impression s'interrompt peut augmenter selon les paramètres d'impression.

Impossible d'arrêter l'impression.

- Même si vous annulez l'impression avant la fin, elle se poursuit jusqu'à ce que l'impression en cours soit terminée.
- Lorsque l'impression est annulée avant la fin d'une impression de plusieurs feuilles, elle s'arrête une fois la feuille en cours d'impression est imprimée.

Papier

Le papier n'est pas correctement alimenté ou les bourrages sont fréquents.

- Vérifiez que le papier est correctement configuré. (📖7)
- Vérifiez que le papier ne se déchire pas ou n'est pas plié, et qu'il n'était pas déjà imprimé.
- Vérifiez qu'il n'y a pas plus de 10 feuilles chargées.
- Vérifiez que le papier utilisé correspond au papier spécifié. (📖3)

Impossible d'imprimer le nombre de feuilles indiqué ou le papier se bloque.

- Le papier peut se bloquer si la cassette d'encre est vide.

Le papier ne s'éjecte pas de la fente de sortie.

- Si le papier s'étend partiellement de l'avant de l'imprimante, tirez-le. Toutefois, si vous n'arrivez pas à extraire le papier en tirant légèrement avec vos doigts, n'exercez pas une traction trop forte. Dans ce cas, mettez l'imprimante hors tension, puis à nouveau sous tension plusieurs fois jusqu'à ce que le papier soit éjecté. Si vous mettez hors tension l'imprimante par erreur pendant l'impression, remettez-la sous tension et attendez que le papier soit éjecté.
- En cas de bourrage papier, contactez un centre d'assistance clientèle. N'essayez pas de retirer le papier bourré en forçant. Cela pourrait provoquer un dysfonctionnement.

Wi-Fi

Le message « L'imprimante est introuvable. » s'affiche.

- Vérifiez que l'imprimante est sous tension. (📖7)
- Activez les services de localisation sur le smartphone.
- Pour réenregistrer l'imprimante dans l'app, appuyez sur  dans l'angle supérieur gauche de l'écran d'accueil de l'app, puis appuyez sur « Voulez-vous utiliser une autre QX10 ? > ».
- L'enregistrement avec le code QR est impossible si le mot de passe a été changé à l'aide de « Modifier le mot de passe ». Dans ce cas, enregistrez manuellement l'imprimante.
- Si vous avez oublié le mot de passe, procédez comme suit pour initialiser les paramètres d'imprimante, puis réenregistrez-la dans l'app. Mettez l'imprimante sous tension. → Maintenez enfoncé le bouton d'alimentation. Après 1 seconde, le voyant STATUS s'éteint. → Maintenez la pression sur le bouton d'alimentation. → Lorsque le voyant STATUS commence à clignoter, relâchez le bouton d'alimentation.

L'impression dure longtemps.

- N'utilisez pas l'imprimante à proximité d'un four micro-ondes ou un équipement (Bluetooth, etc.) qui utilise des fréquences dans la bande 2,4 GHz. Cela pourrait détériorer l'environnement du signal Wi-Fi.
- Placez l'imprimante et le smartphone à proximité l'un de l'autre sans aucun objet entre eux.

Impossible de scanner le code QR.

- Vérifiez qu'il n'y a pas d'ombre sur le code QR et qu'il est scanné par l'avant.
- Certains smartphones n'arrivent pas à scanner correctement le code QR. Dans ce cas, enregistrez manuellement l'imprimante.

Le message « Cette photo ne peut être utilisée. » s'affiche.

- Si l'app affiche « Cette photo ne peut être utilisée. », la taille de l'image peut être trop grande. Rétrécissez, découpez ou réduisez d'une autre manière la taille de l'image, puis réessayez d'imprimer.

Lorsqu'un message d'erreur s'affiche

- En cas de problème dans l'imprimante, ses voyants indiquent une erreur et un message s'affiche également sur l'écran du smartphone. Lorsque l'action à effectuer s'affiche avec le message d'erreur, suivez les instructions indiquées. Lorsque seul un message d'erreur s'affiche, reportez-vous aux exemples de la section « Dépannage » et vérifiez les éléments correspondants. Si le problème persiste, contactez un centre d'assistance clientèle.
- Lorsque vous mettez hors tension puis sous tension l'imprimante, assurez-vous que le papier et la cassette d'encre sont correctement chargés avant de la mettre sous tension.

Mise à jour de l'app et de l'imprimante

- Utilisez toujours la dernière version de SELPHY Photo Layout. (📖6)
- Il peut être nécessaire de mettre à jour le microprogramme de l'imprimante pendant l'impression. Cela exige un niveau de batterie suffisant.
- Ne mettez pas l'imprimante hors tension et n'appuyez pas sur l'interrupteur d'arrêt forcé pendant la mise à jour du microprogramme.

Stockage de photos imprimées

- Utilisez un marqueur permanent pour écrire des caractères sur les photos.
- Pour éviter la décoloration des surfaces imprimées, évitez de ranger les photos dans des lieux soumis à des températures supérieures à 40 °C (104 °F), des endroits humides ou poussiéreux et des emplacements exposés directement aux rayons du soleil.
- N'attachez pas de ruban adhésif aux surfaces imprimées, ne laissez pas les surfaces imprimées entrer en contact avec un tapis de bureau en vinyle, un étui pour cartes de visite ou une gomme en plastique, n'appliquez pas de solvants volatils comme de l'alcool sur les surfaces imprimées ou ne mettez pas les surfaces imprimées en contact étroit avec d'autres objets, etc. Cela pourrait entraîner une décoloration, une altération des couleurs ou un transfert de couleur.
- Lorsque vous stockez des photos dans un album, choisissez-en un qui présente des pochettes en nylon, en polypropylène ou en cellophane.



- Les surfaces imprimées peuvent se décolorer en fonction de l'état et de la durée du stockage. Canon ne saurait être tenu pour responsable d'une telle situation.

Rangement après l'impression

- Mettez hors tension l'imprimante.
- Stockez le papier et la cassette d'encre chargés dans l'imprimante.
- Rangez l'imprimante à plat, à l'abri de la lumière, de la poussière et de la saleté. La poussière ou la saleté qui pénètre dans l'imprimante peut provoquer l'apparition de bandes blanches sur les photos ou d'autres dysfonctionnements.



- Entreposez le papier non ouvert et les cassettes d'encre à l'abri de la lumière.

Manipulation quotidienne

- N'exposez pas le produit à une force excessive ou à des vibrations. Cela pourrait entraîner des bourrages papier ou d'autres dysfonctionnements.
 - N'exposez pas le produit à des insecticides ou à des substances volatiles. Ne laissez pas non plus le produit entrer en contact avec des produits en caoutchouc ou en vinyle pendant de longues périodes. Cela pourrait entraîner une dégradation de l'extérieur.
 - Lorsque vous déplacez l'imprimante d'un endroit froid à un endroit chaud, enfermez-la hermétiquement dans un sac en vinyle pour éviter la condensation et laissez-la s'ajuster à la température ambiante avant de la retirer du sac. En cas de condensation, laissez l'imprimante à température ambiante jusqu'à ce que les gouttelettes d'eau disparaissent naturellement avant de l'utiliser.
 - Nettoyez l'imprimante en éliminant la saleté avec un chiffon doux et sec.
-  • N'essayez jamais l'imprimante avec un détergent neutre ou des solvants tels que de la benzine ou du diluant à peinture. Cela pourrait entraîner la dégradation ou la déformation de l'extérieur, ou encore le détachement de la peinture.

Précautions relatives au Wi-Fi (LAN sans fil)

- Un périphérique sans fil est intégré à ce produit. Le numéro de modèle est CD1158 (y compris le modèle WM321 du module WLAN).
- Pays et régions autorisant l'utilisation du WLAN

L'utilisation du WLAN est restreinte dans certains pays et certaines régions, et son utilisation illégale peut être passible de sanctions dans le cadre des réglementations nationales ou locales. Pour éviter d'enfreindre les réglementations en matière de WLAN, visitez le site Web de Canon pour vérifier où son utilisation est autorisée. Veuillez noter que Canon ne saurait être tenu responsable de tout problème découlant de l'utilisation du module WLAN dans d'autres pays ou régions.
- Le fait d'effectuer les actions suivantes peut entraîner des sanctions pénales :
 - Altération ou modification du produit
 - Retirer les sceaux d'attestation du produit
- N'utilisez pas la fonction LAN sans fil de ce produit à proximité d'appareils médicaux ou de tout autre équipement électronique. L'utilisation de la fonction LAN sans fil à proximité d'appareils médicaux ou d'autres équipements électroniques peut perturber le fonctionnement de ces appareils.

Précautions relatives aux interférences liées aux ondes radio

Ce produit peut recevoir des interférences provenant d'autres appareils qui émettent des ondes radio.

Pour éviter les interférences, veillez à utiliser ce produit aussi loin que possible de ces appareils, ou évitez d'utiliser ces appareils en même temps que ce produit.

Le soussigné, Canon Inc., déclare que le présent équipement est conforme à la Directive 2014/53/UE.

Le texte complet de la déclaration UE de conformité est disponible à l'adresse internet suivante :

<http://www.canon-europe.com/ce-documentation>

Spécifications relatives à la fonction LAN sans fil

Bande(s) de fréquence : 2401 MHz – 2473 MHz

Puissance de radiofréquence maximale : 11,4 dBm

CANON EUROPA N.V.

Bovenkerkerweg 59, 1185 XB Amstelveen, The Netherlands

CANON INC.

30-2, Shimomaruko 3-chome, Ohta-ku, Tokyo 146-8501, Japan

Précautions relatives à la sécurité

Étant donné que le Wi-Fi utilise des ondes radio pour transmettre des signaux, des précautions de sécurité plus strictes sont nécessaires par rapport à celles qui sont prises lors de l'utilisation d'un câble LAN.

Gardez à l'esprit les points suivants lorsque vous utilisez le Wi-Fi.

- Surveillance des transmissions

Des tiers avec des intentions malveillantes risquent de surveiller les transmissions Wi-Fi et de tenter d'acquérir les données que vous envoyez.

- Accès non autorisé au réseau

Des tiers malveillants peuvent utiliser ce produit illégalement s'ils arrivent à visualiser les informations contenues dans le code QR.

Il est conseillé d'utiliser l'application pour smartphone SELPHY Photo Layout pour modifier le mot de passe réseau le cas échéant.

Précautions à prendre avant la réparation, l'élimination ou le transfert de propriété

Avant de transférer la propriété, d'éliminer le produit ou de l'envoyer pour réparation, initialisez les réglages en procédant comme suit.

- Mettez l'appareil sous tension. → Appuyez sur le bouton d'alimentation et maintenez-le enfoncé. Après une seconde, le voyant STATUS s'éteint. → Appuyez encore sur le bouton d'alimentation. → Lorsque le voyant STATUS commence à clignoter, relâchez le bouton d'alimentation.

Il est recommandé d'utiliser des accessoires Canon d'origine

Ce produit est conçu pour atteindre d'excellentes performances lorsqu'il est utilisé avec des accessoires Canon d'origine.

Canon ne saurait être tenu pour responsable des dommages concernant ce produit et/ou des accidents tels qu'un incendie, etc., causés par le mauvais fonctionnement d'accessoires Canon non d'origine (par exemple, une fuite et/ou une explosion d'une batterie). Notez que cette garantie ne s'applique pas aux réparations résultant du dysfonctionnement d'accessoires Canon non d'origine, mais vous pouvez demander de telles réparations sous forme de service payant.

ATTENTION

REPORTEZ-VOUS AUX RÉGLEMENTATIONS LOCALES POUR L'ABANDON DES BATTERIES USAGÉES.



Courant continu



Veille

FCC/IC Notice

Model: CD1158 (including WLAN Module Model WM321, FCC ID: AZD321 / IC: 498J-321)

Cet équipement est conforme aux limites d'exposition aux rayonnements énoncées pour un environnement non contrôlé et respecte les règles d'exposition aux fréquences radioélectriques (RF) CNR-102 de l'IC. Cet équipement doit être installé et utilisé en gardant une distance de 20 cm ou plus entre le radiateur et le corps humain.

Le présent appareil est conforme aux CNR d'ISDE applicables aux appareils radio exempts de licence. L'exploitation est autorisée aux deux conditions suivantes :

- 1) l'appareil ne doit pas produire de brouillage;
- 2) l'utilisateur de l'appareil doit accepter tout brouillage radioélectrique subi, même si le brouillage est susceptible d'en compromettre le fonctionnement.

Réglementation canadienne sur les interférences radio

CAN ICES-3 (B)/NMB-3 (B)



Le Canada et les Etats-Unis seulement :

La batterie aux ions de lithium est recyclable. Pour obtenir des renseignements sur les façons de recycler cette batterie, veuillez appeler au 1-800-8-BATTERY.

Union Européenne, Norvège, Islande et Liechtenstein uniquement



Ces symboles indiquent que ce produit ne doit pas être mis au rebut avec les ordures ménagères, comme le spécifient la Directive européenne DEEE (2012/19/UE), la Directive européenne relative à l'élimination des piles et des accumulateurs usagés (2006/66/CE) et les lois en vigueur dans votre pays appliquant ces directives.

Si un symbole de toxicité chimique est imprimé sous le symbole illustré ci-dessus conformément à la Directive relative aux piles et aux accumulateurs, il indique la présence d'un métal lourd (Hg = mercure, Cd = cadmium, Pb = plomb) dans la pile ou l'accumulateur à une concentration supérieure au seuil applicable spécifié par la Directive.

Ce produit doit être confié au distributeur à chaque fois que vous achetez un produit neuf similaire, ou à un point de collecte mis en place par les collectivités locales pour le recyclage des Déchets des Équipements Électriques et Électroniques (DEEE).

Le traitement inapproprié de ce type de déchet risque d'avoir des répercussions sur l'environnement et la santé humaine, du fait de la présence de substances potentiellement dangereuses généralement associées aux équipements électriques et électroniques. Votre entière coopération dans le cadre de la mise au rebut correcte de ce produit favorisera une meilleure utilisation des ressources naturelles.

Pour plus d'informations sur le recyclage de ce produit, contactez vos services municipaux, votre éco-organisme ou les autorités locales compétentes, ou consultez le site www.canon-europe.com/weee, ou www.canon-europe.com/battery.

Marques commerciales

- App Store, iPhone et iPad sont des marques commerciales d'Apple Inc., déposées aux États-Unis d'Amérique et dans d'autres pays.
- Google Play et Android sont des marques commerciales de Google LLC.
- QR Code est une marque commerciale de Denso Wave Inc.
- Wi-Fi®, Wi-Fi Alliance®, WPA™ et WPA2™ sont des marques commerciales ou des marques déposées de la Wi-Fi Alliance.
- Toutes les autres marques déposées sont la propriété de leurs détenteurs respectifs.

Avis de non-responsabilité

- Il est interdit de réimprimer, de transmettre ou de stocker dans un système de recherche de documents toute partie de ce guide sans l'autorisation de Canon.
- Canon se réserve le droit de modifier le contenu de ce guide à tout moment et sans préavis.
- Les illustrations de ce guide peuvent légèrement différer de l'équipement réel.
- Malgré les points qui précèdent, Canon décline toute responsabilité pour les dommages résultant d'une mauvaise utilisation des produits.
- Pour en savoir plus sur les logiciels tiers, consultez « Third party software » à la fin de ce guide.

Canon

SELPHY SQUARE QX10

STAMPANTE FOTO COMPATTA

Guida introduttiva

ITALIANO

- Prima di utilizzare la stampante, assicurarsi di leggere questa guida, incluse le "Istruzioni per la sicurezza" (📖2).
- La guida contiene informazioni utili su come utilizzare correttamente la stampante.
- Conservare la guida in un luogo sicuro per consultarla quando necessario.

Istruzioni per la sicurezza

- Leggere le seguenti istruzioni al fine di utilizzare il prodotto in tutta sicurezza.
- Attenersi alle seguenti istruzioni per evitare lesioni o danni all'operatore del prodotto o ad altre persone.



AVVERTENZA

Indica il rischio di lesioni gravi o di morte.

- **Con il prodotto utilizzare esclusivamente le sorgenti di alimentazione consigliate in questo manuale di istruzioni.**
- **Non smontare o modificare il prodotto.**
- **Non esporre il prodotto a forti urti o vibrazioni.**
- **Non toccare parti interne esposte.**
- **Sospendere immediatamente l'uso del prodotto se si verificano circostanze insolite, come la presenza di fumo o di uno strano odore.**
- **Non utilizzare solventi organici quali alcool, benzina o solventi per pulire il prodotto.**
- **Non bagnare il prodotto. Non inserire oggetti estranei o liquidi nel prodotto.**
- **Non utilizzare il prodotto in presenza di gas infiammabili.**

Ciò potrebbe provocare scosse elettriche, esplosioni o incendi.

- **Non toccare il prodotto collegato a una presa di corrente durante temporali.**

Ciò potrebbe causare scosse elettriche.

- **Con un panno asciutto rimuovere regolarmente la polvere accumulatasi sulla spina e sulla presa di corrente.**
- **Non inserire la spina alla presa o non scollegarla con le mani bagnate.**
- **Non usare il prodotto se la spina non è inserita completamente nella presa di corrente.**
- **Non fare entrare spina e terminali in contatto con sporco, oggetti appuntiti di metallo o altri corpi metallici.**
- **Non collocare oggetti pesanti sul cavo di alimentazione. Non danneggiare, rompere o modificare il cavo di alimentazione.**
- **Non avvolgere il prodotto in panni o altri materiali durante l'utilizzo o subito dopo quando è ancora caldo.**
- **Non lasciare il prodotto connesso a una sorgente di alimentazione per periodi di tempo prolungati.**
- **Non caricare il prodotto a una temperatura al di fuori dell'intervallo di 5 – 40 °C.**

Ciò potrebbe provocare scosse elettriche, esplosioni o incendi.

- **Seguire tutte le indicazioni per spegnere il prodotto nei luoghi in cui è proibito.**

Le onde elettromagnetiche del prodotto potrebbero causare un malfunzionamento di altre apparecchiature e anche provocare incidenti.



ATTENZIONE

Indica il rischio di lesioni.

- **Non toccare le parti interne del prodotto.**

Ciò potrebbe provocare lesioni.

Prima dell'uso

- Le immagini stampate con questo prodotto devono essere utilizzate a scopi personali. È vietata la stampa non autorizzata di materiale protetto da copyright.
- La garanzia della stampante è valida solo nel paese o nell'area di acquisto. In caso di problemi della stampante mentre ci si trova all'estero, tornare nell'area di acquisto prima di contattare l'Assistenza Clienti.

Contenuto della confezione

- SELPHY SQUARE QX10
- Cavo di carica
- Campione di caricatore inchiostro
- Campione di carta adesiva
- Materiale stampato incluso.
- Acquistare separatamente set etichette / inchiostro a colori (XS-20L).
- Il cavo di carica accessorio è esclusivamente un cavo di carica, e non può essere usato per la comunicazione.

Nome delle parti

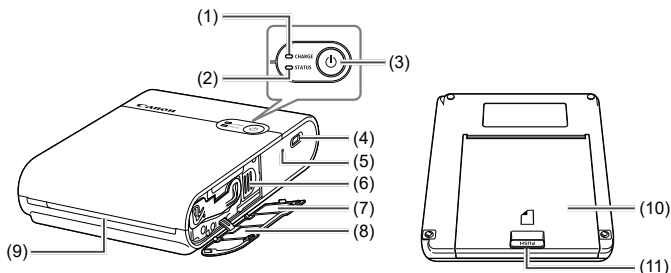

- | | |
|---|--|
| (1) Spia di CARICA | (7) Etichetta con il codice QR |
| (2) Spia di STATO | (8) Coperchio del vano del caricatore inchiostro |
| (3) Pulsante di accensione | (9) Uscita di stampa |
| (4) Terminale di carica | (10) Coperchio del vano della carta forzato |
| (5) Interruttore di spegnimento forzato | (11) Pulsante di apertura |
| (6) Leva di espulsione | |



- Posizionare la stampante su un tavolo o un'altra superficie piana e stabile. Evitare di posizionare la stampante su una superficie instabile o inclinata.
- Non posizionare davanti all'uscita di stampa oggetti che potrebbero interferire con la carta durante la stampa.
- L'etichetta con il codice QR è necessaria per registrare nuovamente la stampante, come ad esempio se si cambia modello di smartphone. Scattare una foto del codice QR con la funzione fotocamera dello smartphone ecc. e conservarla con cura.



- Se il foglio inchiostro non è teso, girare delicatamente la rotellina dentata per tenderlo.
Non toccare il foglio inchiostro.

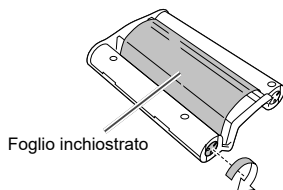

Indicazioni delle spie

Spia di STATO	Spia di CARICA	Stato
Spenta	Spenta	Stampante spenta (non carica)
	Lampeggio verde lento	Carica in corso (stampante spenta)
	Accesa verde	Carica completa (stampante spenta)*1
Lampeggio bianco lento	Spenta	Avvio della stampante in corso
Lampeggio bianco	Spenta	Elaborazione...
Lampeggio bianco rapido	Spenta	Rimuovere la carta stampata.
Accesa bianca	Spenta	In attesa di stampa (non carica)*2
	Lampeggio verde	In attesa di stampa (livello della batteria basso)
	Lampeggio verde lento	In attesa di stampa (carica in corso)
	Accesa verde	In attesa di stampa (carica completa)
Lampeggio rosso lento	Lampeggio verde lento	La temperatura è al di fuori dell'intervallo consentito, pertanto la carica è in pausa.
Lampeggio rosso	Spenta	Si è verificato un errore. Controllare il messaggio dell'app.
	Lampeggio verde	Il livello della batteria è basso, pertanto la stampa non è possibile. Caricare la batteria.
Lampeggio rosso rapido	Spenta	Si è verificato un errore. Spegner e riaccendere la stampante.
	Lampeggio verde rapido	Si è verificato un errore della batteria.

*1 Dopo un po', la spia di CARICA si spegne.

*2 È possibile controllare il livello della batteria premendo il pulsante di accensione in stato di attesa di stampa (non carica).

- La spia di CARICA lampeggia due volte:

Il livello della batteria è basso, ma è ancora possibile usare la stampante.

- La spia di CARICA lampeggia tre volte:

Il livello della batteria è sufficiente.

Preparazioni

Carica della batteria

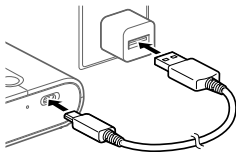

1 Collegare la stampante all'alimentatore CA USB (in vendita separatamente) con il cavo di carica accessorio.

- La spia di CARICA inizia a lampeggiare in verde e la carica ha inizio. Quando la spia di CARICA resta illuminata in verde fisso, la carica è stata completata.

Installazione dell'app

Per stampare con questo prodotto è necessaria l'applicazione per smartphone SELPHY Photo Layout.

1 Scaricare e installare la versione più recente di SELPHY Photo Layout.

- Cercare "SELPHY Photo Layout" nell'App Store (in caso di iPhone, iPad) o su Google Play (in caso di smartphone Android) e installare SELPHY Photo Layout.

2 Avviare SELPHY Photo Layout.

- Attivare i servizi di localizzazione sullo smartphone.
- Disattivare la modalità di risparmio energetico e altre funzioni che riducono il consumo della batteria dello smartphone.
- Seguire le istruzioni sullo schermo.



- Per informazioni sull'uso della stampante, come ad esempio il caricamento della carta o la sostituzione del caricatore inchiostro, consultare il [Manuale stampante] di SELPHY Photo Layout.

Preparazione della stampante e stampa

Questa sezione descrive come accendere la stampante, caricare la carta, caricare il caricatore inchiostro, registrare la stampante (codice QR), stampare e spegnere la stampante.

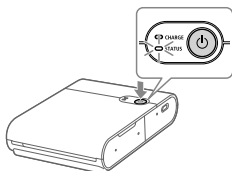

1 Accendere l'apparecchio.

- Tenere premuto il pulsante di accensione fino a quando l'indicatore luminoso STATUS inizia a lampeggiare in bianco, quindi attendere che l'indicatore luminoso STATUS si accenda.

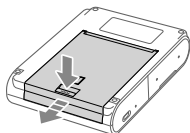

2 Caricare la carta.

- Premere il pulsante di apertura per sbloccare la chiusura del coperchio del vano della carta, quindi aprire quest'ultimo.
- Disporre la carta (fino a 10 fogli) con la superficie di stampa (la superficie priva del logo Canon) rivolta verso il basso, facendo attenzione a non toccare la superficie di stampa.
- Allineare il bordo della carta con le parti indicate dai cerchi. Non spingere la carta verso il fondo del vano.
- Chiudere il coperchio del vano della carta.

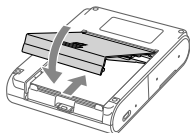
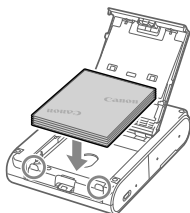

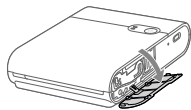

3 Caricare il caricatore inchiostro.

- Aprire il coperchio del vano del caricatore inchiostro.
- Inserire il nuovo caricatore inchiostro orientato correttamente nella stampante fino a farlo bloccare in sede con uno scatto.

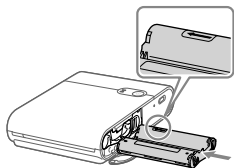

4 Connettere e registrare la stampante utilizzando il codice QR.

- Seguire le istruzioni visualizzate sullo schermo dello smartphone e connettere e registrare la stampante utilizzando il codice QR.
- Chiudere il coperchio del vano del caricatore inchiostro.

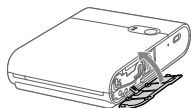
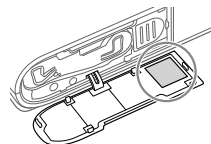

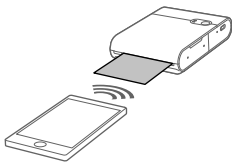

5 Stampare.

- Stampare le immagini con SELPHY Photo Layout.

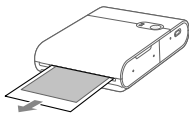

- Quando la stampa è stata completata, rimuovere la carta dalla stampante.

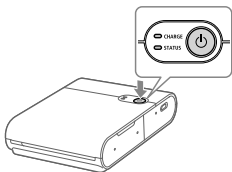

6 Spegnere la stampante.

- Dopo l'uso, tenere premuto il pulsante di accensione fino a quando l'indicatore luminoso STATUS si spegne.

Precauzioni per la stampa

- Disporre la carta con la superficie di stampa (la superficie priva del logo Canon) rivolta verso il basso, facendo attenzione a non toccare la superficie di stampa.
- Non usare carta che è stata già stampata o recante testo scritto o altri segni.
- Durante la stampa, la carta fuoriesce più volte dall'uscita di stampa. Non tirare la carta finché lo smartphone non visualizza il messaggio indicante di rimuovere la carta.
- Non interrompere la comunicazione finché la stampa non è completata. Se si interrompe la comunicazione, la stampa potrebbe venire eseguita solo parzialmente.
- Durante il funzionamento della stampante, non aprire il coperchio del vano del caricatore inchiostro o il coperchio del vano della carta.
- Se lo stato di attesa di stampa permane per circa 10 minuti, la stampante si spegne automaticamente. Per riprendere la stampa, premere il pulsante di accensione.

Specifiche

Dimensioni	Circa 102,2 × 143,3 × 31,0 mm (sporgenze escluse)
Peso	Circa 445 g (solo il corpo della stampante)
Temperatura di esercizio	5 °C - 40 °C
Umidità di esercizio	20 - 80 %
Potenza nominale assorbita	CC 5,0 V ±0,5 V, max. 900 mA
Metodo di stampa	Trasferimento termico a sublimazione di colore (con patinatura)
Risoluzione	287 × 287 dpi
Gradazione	256 tonalità per colore
Capacità del vassoio carta	10 fogli
Dimensioni carta	Circa 72,0 × 85,0 mm
Intervallo di stampa	Selezionabile dall'app tra circa 68 × 68 mm, circa 65 × 65 mm e circa 62 × 62 mm
Numero di fogli stampabili	Circa 20 fogli (temperatura ambiente, batteria completamente carica)
Velocità di stampa (per foglio)	Circa 43 secondi (temperatura ambiente)

- Adattatore e tempo di carica
Per caricare il prodotto, usare un caricatore con una potenza nominale in uscita di 5,0 V CC, 1000 mA o più. La carica richiede circa 2 ore a temperatura ambiente, ma il tempo può aumentare a seconda delle condizioni della batteria usata e dell'ambiente di carica.
- Tutti i dati sono basati su test di Canon.
- Le specifiche o l'aspetto della stampante sono soggetti a modifiche senza preavviso.

Risoluzione dei problemi

Se si ritiene che la stampante potrebbe non funzionare correttamente, fare prima riferimento agli esempi seguenti e controllare la stampante. Se la verifica di quanto indicato non consente di risolvere il problema, contattare l'Assistenza Clienti.

Accensione

La stampante non si accende.

- Controllare il livello della batteria.
- Se la batteria non si carica, premere l'interruttore di spegnimento forzato (📖4) con un oggetto sottile e quindi caricare nuovamente la batteria.

Carica

Non è possibile caricare la batteria.

- Non è possibile caricare la batteria durante la stampa. Caricare la batteria quando la stampante è in attesa di stampa o spenta.
- Utilizzare il caricabatterie specificato.
- Se la batteria non si carica, premere l'interruttore di spegnimento forzato (📖4) con un oggetto sottile e quindi caricare nuovamente la batteria.

La batteria si scarica rapidamente.

- Le prestazioni della batteria si riducono alle basse temperature.
- Il consumo della batteria può aumentare a seconda delle impostazioni di stampa.
- La batteria si scarica quando la stampante è in attesa di stampa. Per aumentare il numero di fogli che è possibile stampare con una singola carica, si consiglia di spegnere la stampante al termine della stampa.
- L'app indica il livello approssimativo della batteria e la batteria potrebbe scaricarsi rapidamente a seconda delle condizioni di stampa. Si consiglia di caricare la batteria subito dopo l'uso.

Si verifica un errore di carica. (Spia di STATO: lampeggio rosso lento, spia di CARICA: lampeggio verde lento)

- La carica viene messa in pausa quando la temperatura della stampante raggiunge o supera un dato livello. Non si tratta di un guasto. Scollegare il caricabatteria, spegnere la stampante e lasciarla raffreddare. Gli errori di carica si verificano più facilmente quando si stampa in modo continuo, quando la temperatura ambiente è elevata e quando l'interno della stampante è molto caldo.

La carica richiede molto tempo o si verifica un errore di carica. (Spia di STATO: lampeggio rosso rapido, spia di CARICA: lampeggio verde rapido)

- Se la stampante non viene utilizzata per un periodo di tempo prolungato, il tempo di carica potrebbe aumentare o potrebbe verificarsi un errore di carica. In questo caso, caricare nuovamente la batteria.
- Utilizzare il caricabatterie specificato. (📖11)
- Se il problema non viene risolto, contattare l'Assistenza Clienti.

Stampa

La stampa non è possibile.

- Controllare che la stampante sia accesa. (📖7)
- Controllare che il caricatore inchiostro e la carta siano caricati correttamente. (📖7, 📖8)
- Controllare che il foglio inchiostro non sia allentato. (📖4)
- Controllare che non venga utilizzata carta diversa da quella specificata. (📖3)
- Se il caricatore inchiostro è scarico, sostituirlo con uno nuovo. Se la carta non è presente, caricare la carta. (📖7, 📖8)

Le immagini non vengono stampate in modo pulito.

- Controllare che il foglio inchiostro e la carta non siano sporchi.
- Controllare che non siano presenti polvere e sporco all'interno della stampante.
- Controllare che nella stampante non si sia formata condensa.
- Controllare che la stampante non sia installata vicino ad apparecchiature che emettono onde elettromagnetiche o forti campi magnetici.

I colori sullo schermo dello smartphone sono diversi dai colori stampati.

- Il metodo di espressione dei colori per gli schermi degli smartphone è diverso da quello usato per la stampa. I colori differiscono anche in base all'ambiente (colore e intensità della luce) in cui viene visualizzato lo schermo e alle regolazioni del colore dello schermo.

La stampa richiede molto tempo.

- La stampa viene messa in pausa quando la temperatura della stampante raggiunge o supera un dato livello. Non si tratta di un guasto. Attendere un po' prima di stampare ancora, oppure spegnere la stampante e lasciarla raffreddare.

La stampa viene occasionalmente messa in pausa, e pertanto la stampa richiede più tempo, quando si stampa in modo continuo, quando la temperatura ambiente è elevata e quando l'interno della stampante è molto caldo.

- Il numero di volte per cui la stampa viene messa in pausa può aumentare a seconda delle impostazioni di stampa.

Non è possibile arrestare la stampa.

- Anche se si annulla la stampa mentre è in corso, questa continua fino al termine dell'operazione di stampa in corso.
- Quando si annulla la stampa mentre è in corso su più fogli, la stampa si arresta alla fine del foglio corrente.

Carta

La carta non viene alimentata correttamente o si inceppa spesso.

- Controllare che la carta sia impostata correttamente. (📖7)
- Controllare che la carta non si stacchi o sia piegata, e che non sia già stata stampata.
- Controllare che non siano stati caricati 11 o più fogli.
- Controllare che non venga utilizzata carta diversa da quella specificata. (📖3)

Non è possibile stampare il numero di fogli specificato, oppure rimane carta.

- La carta può rimanere se si scarica il caricatore inchiostro.

La carta non viene espulsa dall'uscita di stampa.

- Se la carta fuoriesce parzialmente dal lato anteriore della stampante, tirare per estrarla. Tuttavia, se non è possibile estrarre la carta afferrandola leggermente con le dita, non tirarla con troppa forza. In questo caso, spegnere e riaccendere ripetutamente la stampante fino a quando la carta non viene espulsa. Se si spegne accidentalmente la stampante durante la stampa, riaccendere la stampante e attendere che la carta venga espulsa.
- Se la carta è inceppata, contattare l'Assistenza Clienti. Non tentare di rimuovere forzatamente la carta inceppata. Ciò può causare malfunzionamenti.

Wi-Fi

Viene visualizzato il messaggio “Impossibile trovare la stampante.”.

- Controllare che la stampante sia accesa. (📖7)
- Attivare i servizi di localizzazione dello smartphone.
- Per registrare una nuova stampante nell'app, toccare  nell'angolo superiore sinistro della schermata iniziale dell'app e quindi toccare “Utilizzare un'altra QX10? >”.
- La registrazione mediante il codice QR non è possibile se la password è stata modificata usando “Modifica la password”. In questo caso, registrare la stampante manualmente.
- Se si è dimenticata la password, procedere come segue per ripristinare le impostazioni predefinite della stampante e quindi registrare nuovamente la stampante nell'app.
Accendere la stampante. → Premere e tenere premuto il pulsante di accensione. Dopo 1 secondo, la spia di STATO si spegne. → Continuare a premere il pulsante di accensione. → Quando la spia di STATO inizia a lampeggiare, rilasciare il pulsante di accensione.

La stampa richiede molto tempo.

- Non utilizzare la stampante vicino a un forno a microonde o ad altre apparecchiature (Bluetooth ecc.) che utilizzano le frequenze nella banda dei 2.4 GHz. Ciò può compromettere l'ambiente del segnale Wi-Fi.
- Posizionare vicini la stampante e lo smartphone, senza oggetti tra di loro.

Non è possibile eseguire la scansione del codice QR.

- Controllare che non vi sia ombra sul codice QR e che la scansione del codice QR venga effettuata dal lato anteriore.
- Alcuni smartphone potrebbero non essere in grado di eseguire correttamente la scansione del codice QR. In questo caso, registrare la stampante manualmente.

Viene visualizzato il messaggio “Questa foto non può essere usata.”.

- Se l'app visualizza il messaggio “Questa foto non può essere usata.”, le dimensioni dell'immagine potrebbero essere eccessive. Rimpicciolire, ritagliare o ridurre in altro modo le dimensioni dell'immagine, quindi provare nuovamente a stampare.

Quando viene visualizzato un messaggio di errore

- Quando si verificano problemi nella stampante, le spie della stampante indicano un errore e sullo schermo dello smartphone viene visualizzato un messaggio. Quando insieme al messaggio di errore viene visualizzata l'azione da eseguire, eseguire le operazioni indicate. Quando viene visualizzato solo un messaggio di errore, fare riferimento agli esempi in “Risoluzione dei problemi” e controllare le voci pertinenti. Se il problema non viene risolto, contattare l'Assistenza Clienti.
- Quando si spegne e si riaccende la stampante, assicurarsi che la carta e il caricatore inchiostro siano caricati correttamente prima di accendere la stampante.

Aggiornamento dell'app e della stampante

- Usare sempre la versione più recente di SELPHY Photo Layout.
(📖6)
- Per stampare potrebbe essere necessario aggiornare il firmware della stampante. Questo richiede un livello sufficiente della batteria.
- Non spegnere la stampante o premere l'interruttore di spegnimento forzato mentre è in corso l'aggiornamento del firmware.

Conservazione delle foto stampate

- Usare un pennarello indelebile per scrivere caratteri sulle foto.
- Per evitare lo scolorimento delle superfici stampate, evitare di conservare le foto in luoghi soggetti a temperature superiori a 40 °C, luoghi umidi o polverosi e luoghi esposti alla luce solare diretta.
- Non applicare nastro adesivo sulle superfici stampate, evitare che le superfici stampate entrino in contatto con tappetini da scrivania in vinile, custodie per biglietti da visita o gomme per cancellare, non applicare solventi volatili come alcool sulle superfici stampate né lasciare le superfici stampate a stretto contatto con altri oggetti, ecc. Ciò può causare scolorimento, sbiadimento o trasferimento del colore.
- Quando si conservano le foto in un album, scegliere un album con tasche in nylon, polipropilene o cellophane.



- Le superfici stampate si possono scolorire a seconda dello stato e del tempo di conservazione. Canon declina ogni responsabilità per questo.

Riordino dopo la stampa

- Spegnerne la stampante.
 - Conservare la carta e il caricatore inchiostro caricati nella stampante.
 - Conservare la stampante in posizione orizzontale, in un luogo buio, privo di polvere e sporco. La polvere o lo sporco che penetrino nella stampante possono causare strisce bianche sulle foto o altri malfunzionamenti.
-
- Conservare la carta e i caricatori inchiostro imballati in un luogo buio.

Gestione quotidiana

- Non esporre il prodotto a forti impatti o vibrazioni. Ciò può causare inceppamenti della carta o altri malfunzionamenti.
 - Non esporre il prodotto a insetticidi o sostanze volatili. Evitare anche che il prodotto entri in contatto con oggetti in gomma o vinile per periodi di tempo prolungati. Ciò può causare il danneggiamento delle superfici esterne del prodotto.
 - Quando si sposta la stampante da un luogo freddo a uno caldo, sigillare la stampante in un sacchetto di vinile per evitare la formazione di condensa e lasciare che la stampante si adatti alla temperatura ambiente prima di rimuoverla dal sacchetto. Se si dovesse formare condensa, lasciare la stampante a temperatura ambiente fino a quando le gocce d'acqua non scompaiono naturalmente prima di utilizzarla.
 - Rimuovere lo sporco dalla stampante con un panno morbido e asciutto.
-  • Non pulire mai la stampante con detergenti neutri o solventi come benzina o diluenti per vernici. Ciò può causare il danneggiamento o la deformazione delle superfici esterne del prodotto o il distacco della vernice.

Precauzioni per la funzione Wi-Fi (LAN wireless)

- Questo prodotto è dotato di dispositivo wireless. Il numero di modello è CD1158 (incluso modulo LAN wireless modello WM321).
- Paesi e regioni in cui è approvato l'utilizzo di LAN wireless
 - L'uso di LAN wireless è limitato in alcuni paesi e regioni; l'uso illegale potrebbe essere punito in conformità con le normative nazionali e locali. Per evitare la violazione di normative riguardanti le LAN wireless, visitare il sito web Canon e controllare dove tale uso è permesso.
 - Canon declina ogni responsabilità per qualsiasi problema derivante dall'uso di LAN wireless in altri paesi e regioni.
- L'esecuzione di una delle seguenti operazioni potrebbe comportare sanzioni legali:
 - Alterazioni o modifiche del prodotto
 - Rimozione delle etichette di certificazione dal prodotto
- Non utilizzare la funzione LAN wireless del prodotto in prossimità di apparecchiature mediche o apparecchiature elettroniche di altro tipo. L'utilizzo della funzione LAN wireless in prossimità di apparecchiature mediche o apparecchiature elettroniche di altro tipo può influire sul funzionamento di tali dispositivi.

Precauzioni per le interferenze causate dalle onde radio

Il prodotto potrebbe subire interferenze dovute ad altri dispositivi che emettono onde radio.

Per evitare interferenze, assicurarsi di usare il prodotto il più lontano possibile da tali dispositivi, oppure non usare il prodotto contemporaneamente a tali dispositivi.

Con la presente, Canon Inc. dichiara che questa apparecchiatura è conforme alla direttiva 2014/53/UE.

Il testo completo della dichiarazione di conformità UE è disponibile al seguente indirizzo Internet:

<http://www.canon-europe.com/ce-documentation>

Specifiche per la LAN wireless

Banda/e di frequenza: 2.401 MHz - 2.473 MHz

Potenza massima frequenza radio: 11,4 dBm

CANON EUROPA N.V.

Bovenkerkerweg 59, 1185 XB Amstelveen, The Netherlands

CANON INC.

30-2, Shimomaruko 3-chome, Ohta-ku, Tokyo 146-8501, Japan

Precauzioni per la protezione

Poiché la funzionalità Wi-Fi utilizza onde radio per trasmettere segnali, è necessario adottare precauzioni per la protezione più severa di quelle richieste quando si utilizza un cavo LAN.

Tenere sempre presente quanto segue quando si utilizza la funzione Wi-Fi.

- Monitoraggio delle trasmissioni
Terzi malintenzionati potrebbero monitorare le trasmissioni Wi-Fi e tentare di acquisire i dati trasmessi.
- Accesso non autorizzato alla rete
Terzi malintenzionati potrebbero usare questo prodotto in modo illecito se sono in grado di visualizzare le informazioni contenute nel codice QR. Si consiglia di usare l'applicazione per smartphone SELPHY Photo Layout per cambiare la password di rete come necessario.

Precauzioni prima della riparazione, lo smaltimento o il trasferimento di proprietà

Prima di trasferire la proprietà del prodotto, smaltirlo o inviarlo in riparazione, procedere come segue per ripristinare le impostazioni predefinite:

- Accendere la stampante. → Premere e tenere premuto il pulsante di accensione. Dopo 1 secondo, la spia di STATO si spegne. → Continuare a premere il pulsante di accensione. → Quando la spia di STATO inizia a lampeggiare, rilasciare il pulsante di accensione.

Si raccomanda l'uso di accessori originali Canon

Il presente prodotto è progettato per garantire prestazioni eccellenti se utilizzato con accessori originali Canon.

Canon declina ogni responsabilità per qualsiasi danno al prodotto e/o incidenti quali incendi o altro (ad esempio una perdita e/o l'esplosione di una batteria ricaricabile), causati dal malfunzionamento di accessori non originali Canon. Le riparazioni derivanti dall'utilizzo di accessori non originali Canon non sono coperte da questa garanzia, ma possono essere richieste a pagamento.

ATTENZIONE

SMALTIRE LE BATTERIE USATE CONFORMEMENTE ALLE NORME VIGENTI.

 Corrente continua

 Stand-by

Solo per Unione Europea e SEE (Norvegia, Islanda e Liechtenstein)



Questi simboli indicano che il prodotto non può essere smaltito con i rifiuti domestici, ai sensi della Direttiva RAEE (2012/19/UE), della Direttiva sulle Batterie (2006/66/CE) e/o delle leggi nazionali che attuano tali Direttive.

Se sotto il simbolo indicato sopra è riportato un simbolo chimico, in osservanza della Direttiva sulle batterie, tale simbolo indica la presenza di un metallo pesante

(Hg = Mercurio, Cd = Cadmio, Pb = Piombo) nella batteria o nell'accumulatore con un livello di concentrazione superiore a una soglia applicabile specificata nella Direttiva sulle batterie.

Il prodotto deve essere conferito a un punto di raccolta designato, ad esempio il rivenditore in caso di acquisto di un nuovo prodotto simile oppure un centro di raccolta autorizzato per il riciclaggio di rifiuti di apparecchiature elettriche ed elettroniche (RAEE) nonché di batterie e accumulatori. Un trattamento improprio di questo tipo di rifiuti può avere conseguenze negative sull'ambiente e sulla salute umana a causa delle sostanze potenzialmente nocive solitamente contenute in tali rifiuti. La collaborazione dell'utente per il corretto smaltimento di questo prodotto contribuirà a un utilizzo efficace delle risorse naturali ed eviterà di incorrere in sanzioni amministrative ai sensi dell'art. 255 e successivi del Decreto Legislativo n. 152/06.

Per ulteriori informazioni sul riciclaggio di questo prodotto, contattare le autorità locali, l'ente responsabile della raccolta dei rifiuti, un rivenditore autorizzato o il servizio di raccolta dei rifiuti domestici, oppure visitare il sito

www.canon-europe.com/weee, o www.canon-europe.com/battery.

Marchi

- App Store, iPhone e iPad sono marchi di Apple Inc., registrati negli Stati Uniti e in altri paesi.
- Google Play e Android sono marchi di Google LLC.
- QR Code (Codice QR) è un marchio di Denso Wave Inc.
- Wi-Fi[®], Wi-Fi Alliance[®], WPA[™] e WPA2[™] sono marchi o marchi registrati di Wi-Fi Alliance.
- Tutti gli altri marchi sono di proprietà dei rispettivi detentori.

Dichiarazione di non responsabilità

- Sono vietate la ristampa, la trasmissione o l'archiviazione in un sistema di recupero dati di qualsiasi parte di questa guida senza l'autorizzazione di Canon.
- Canon si riserva il diritto di cambiare i contenuti della presente guida in qualsiasi momento senza preavviso.
- Le illustrazioni in questa guida potrebbero differire leggermente dall'apparecchiatura effettiva.
- Nonostante quanto sopra, Canon declina ogni responsabilità per danni causati dall'uso errato dei prodotti.
- Per informazioni sul software di terzi, leggere "Third party software" alla fine di questa guida.

Canon

SELPHY SQUARE QX10

KOMPAKT FÉNYKÉPNYOMTATÓ

Kezdeti lépések

MAGYAR

- A nyomtató használatba vétele előtt gondosan olvassa végig ezt a felhasználói kézikönyvet, beleértve ezt: „Biztonsági óvintézkedések” (📖2).
- A nyomtató szabályos használata érdekében alaposan olvassa ez a jelen felhasználói kézikönyvet.
- A felhasználói kézikönyvet őrizze meg, hogy később bármikor tanulmányozhassa.

Biztonsági óvintézkedések

- Mindenképp olvassa el ezeket az utasításokat a termék biztonságos működtetése érdekében.
- Kövesse ezeket az utasításokat annak érdekében, hogy megakadályozza a kezelő vagy mások megsérülését.



Figyelmeztetés!

Súlyos vagy halálos sérülés kockázatát jelzi.

- Csak a jelen használati utasításban megadott áramforrásokat használja a termékkel.
- Ne szerelje szét és ne módosítsa a terméket.
- Ne tegye ki a terméket erős behatásoknak vagy rázkódásnak.
- Ne érintse meg az elérhető belső részeket.
- Ne használja a terméket, ha bármilyen szokatlan körülményt – például füstöt vagy furcsa szagot – észlel.
- A berendezés tisztításához ne használjon olyan szerves oldószert, mint például alkoholt, benzint vagy festékhígítót.
- Ne érje nedvesség a készüléket. Ne helyezzen idegen tárgyakat vagy folyadékot a termékbe.
- Ne használja a készüléket olyan helyen, ahol éghető gázok lehetnek jelen.

Ez áramütést, robbanást vagy tüzet eredményezhet.

- Ne érintse meg az áram alatt lévő készüléket villámlás közben.

Ez áramütéshez vezethet.

- Rendszeres időközönként távolítsa el a felgyülemlt port a tápdugóról és a fali aljzat környékéről egy száraz kendővel.
- Ne dugja be vagy húzza ki a terméket vizes kézzel.
- Ne használja a terméket, amennyiben a tápdugó nincs teljes mértékben bedugva a fali aljzatba.
- Ne hagyja a tápdugót és a csatlakozót bekoszolódni, illetve azt, hogy azok fémszegekkel vagy más fémtárgyakkal kerüljenek kapcsolatba.
- Ne tegyen nehéz tárgyakat a tápkábelre. Kerülje a sérült vagy módosított villamos csatlakozókábel használatát.
- Ne csomagolja be a terméket kendőbe vagy más anyagba a használat közben vagy közvetlenül utána, amikor a berendezés még meleg.
- Ne hagyja a terméket hosszú ideig tápellátáshoz csatlakoztatva.
- Ne töltsa a készüléket az 5 – 40°C tartományon kívül eső hőmérsékleten.

Ez áramütést, robbanást vagy tüzet eredményezhet.

- **Kövesse a készülék kikapcsolására vonatkozó utasításokat olyan helyeken, ahol a használat tilos.**

Ellenkező esetben más berendezések helytelenül működhetnek az elektromágneses hullámok hatása miatt, és ez balesethez vezethet.



Előírás!

Olyan körülményekre figyelmeztet, amelyek sérülést okozhatnak.

- **Ne érintse meg a készüléken belül található alkatrészeket.** Ez sérülést okozhat.

Használat előtt

- Ezzel a nyomtatóval nyomtatott képek csak személyes célokra használhatók fel. A szerzői jogvédelem alá eső anyag engedély nélküli nyomtatása tilos.
- A nyomtató garanciája csak a vásárlás országában vagy területén érvényes. Ha külföldön tartózkodás közben jelentkezik a nyomtatóval valamilyen probléma, a vásárlás területére való visszatérést követően forduljon az ügyfélszolgálathoz.

A csomag tartalma

- SELPHY SQUARE QX10
- Töltőkábel
- Tintakazetta áruminta
- Öntapadós papír áruminta
- Nyomtatott anyag mellékelve.
- A színes festéket/címkekészletet (XS-20L) külön kell megvásárolni.
- A készülékhez kapott töltőkábel csak feltöltésre való, kommunikációra nem használható.

Az alkatrészek nevei

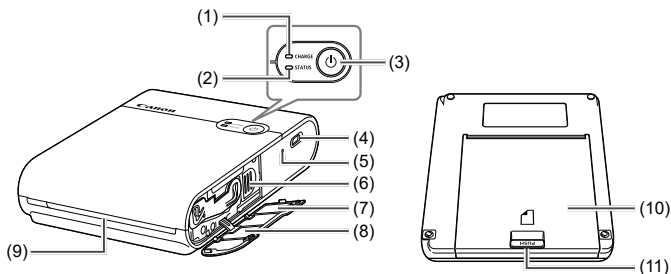

- | | |
|----------------------------------|---------------------------------|
| (1) Töltésjelző fény | (7) QR-kód címke |
| (2) Állapotjelző fény | (8) Festékkazetta-rekesz fedele |
| (3) Bekapcsológomb | (9) Kiadónyílás |
| (4) Töltőaljzat | (10) Papírtartó rekesz fedele |
| (5) Kényszerkikapcsolás kapcsoló | (11) Nyitógomb |
| (6) Kioldókar | |



- A nyomtatót asztalra vagy más lapos, stabil felületre kell helyezni. Ne tegye a nyomtatót instabil vagy lejtős felületre.
- A kiadónyílás elé ne tegyen semmit, ami nyomtatás közben akadályozhatná a papír kiadását.
- A QR-kód címkére akkor van szükség, ha a nyomtatót újra regisztrálni kell, például egy új típusú okostelefonra váltás után. Fényképezze le a QR-kódot például az okostelefonnal, és őrizze meg a fényképet.



- Ha a festékszalag laza, akkor tekerje el óvatosan a fogashengert a megszorításához. Ne érjen a festékszalaghoz.

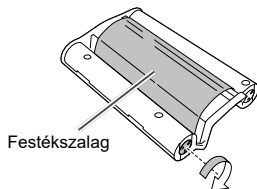

Jelzőfények

Állapotjelző fény	Töltésjelző fény	Állapot
Nem ég	Nem ég	Kikapcsolva (nem töltődik)
	Lassan villog zöld fénnnyel	Töltés folyamatban (kikapcsolva)
	Zöld fénnnyel világít	Töltés kész (kikapcsolva)*1
Lassan villog fehér fénnnyel	Nem ég	Nyomatatóindítás folyamatban
Villog fehér fénnnyel	Nem ég	Feldolgozás...
Gyorsan villog fehér fénnnyel	Nem ég	A nyomtatott papírt el kell távolítani.
Világít fehér fénnnyel	Nem ég	Nyomatási készenlét (nem töltődik)*2
	Villog zöld fénnnyel	Nyomatási készenlét (alacsony töltöttségi szint)
	Lassan villog zöld fénnnyel	Nyomatási készenlét (töltés folyamatban)
	Zöld fénnnyel világít	Nyomatási készenlét (töltés kész)
Lassan villog piros fénnnyel	Lassan villog zöld fénnnyel	A feltöltés szünetel, mert a hőmérséklet az üzemi tartományon kívül esik.
Villog piros fénnnyel	Nem ég	Hiba történt. Nézze meg az alkalmazásüzenetet.
	Villog zöld fénnnyel	A töltöttségi szint alacsony, emiatt a nyomtatás nem lehetséges. Töltse fel az akkumulátort.
Gyorsan villog piros fénnnyel	Nem ég	Hiba történt. Kapcsolja ki, majd ismét be a készüléket.
	Gyorsan villog zöld fénnnyel	Akkumulátorhiba történt.

*1 A töltésjelző fény (A) egy idő múlva kialszik.

*2 Ellenőrizheti az akkumulátor töltöttségi szintjét, ha nyomtatási készenlét (nem töltődik) állapotban megnyomja a bekapcsológombot.

- A töltésjelző fény kétszer felvillan:

A töltöttségi szint alacsony, de a nyomtató még használható.

- A töltésjelző fény háromszor felvillan:

A töltöttségi szint kielégítő.

Az akkumulátor töltése

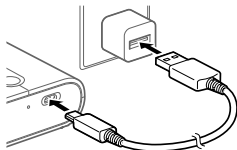

1 Csatlakoztassa egymáshoz a nyomtatót és az USB váltóáramú töltőadaptert (külön megvásárolható) a készülékhez kapott töltőkábelrel.

- A töltésjelző fény zöld színnel kezd villogni, és megkezdődik a töltés. Ha a töltés befejeződött, a töltésjelző fény zöld színnel világít.

Az alkalmazás telepítése

A SELPHY Photo Layout nevű okostelefon-alkalmazás szükséges ahhoz, hogy a készülékkel nyomtatni lehessen.

1 Töltse le és telepítse a SELPHY Photo Layout legújabb verzióját.

- Keresse meg a „SELPHY Photo Layout” alkalmazást az App Store-ban (iPhone, iPad esetében) vagy a Google Play áruházban (Android okostelefon esetében), és telepítse a SELPHY Photo Layout alkalmazást.

2 Indítsa el a SELPHY Photo Layout alkalmazást.

- Az okostelefonon kapcsolja be a helyszolgáltatásokat.
- Kapcsolja ki az energiatakarékos üzemmódot vagy az okostelefon egyéb akkukímélő funkcióit.
- Kövesse a képernyőn megjelenő utasításokat.



- A nyomtató kezelésével, például papír betöltésével vagy a festékkazetta cseréjével kapcsolatban lásd a SELPHY Photo Layout alkalmazás [Printer Manual] hivatkozását.

A nyomtató és a nyomtatás előkészítése

Ebből a részből megtudhatja, hogyan kell a készüléket bekapcsolni, papírt betölteni, a festékkazettát behelyezni, a nyomtatót regisztrálni (QR-kód), nyomtatni, illetve a készüléket kikapcsolni.

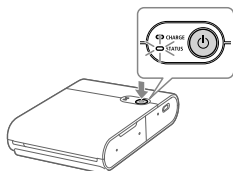

1 Kapcsolja be a készüléket.

- Tartsa nyomva a bekapcsológombot addig, amíg az állapotjelző fény fehérrel villogni nem kezd, majd várjon, amíg világítani nem kezd az állapotjelző fény.

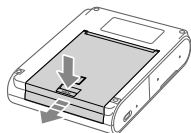

2 Helyezzen be papírt.

- A nyitógomb megnyomásával oldja ki a zárat, majd nyissa fel a papírtartó rekesz fedelét.

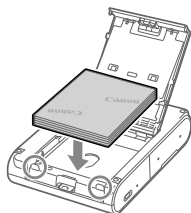

- Helyezze be a papírlapokat (max. 10 lapot) a nyomtatási oldallal (a Canon logó nélküli oldallal) lefelé, de vigyázzon, hogy eközben ne érjen a nyomtatási oldal felületéhez.
- Igazítsa a papír szélét a bekarikázott részekhez. Ne nyomja a papírt a rekesz hátuljához.

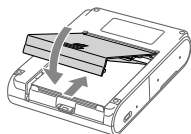

- Csukja le a papírtartó rekesz fedelét.

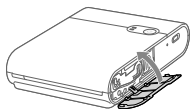
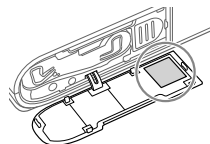
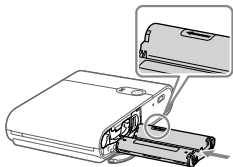

3 Helyezze be a festékkazettát.

- Nyissa fel a festékkazetta-rekesz fedelét.
- Helyezze be a megfelelő irányban az új festékkazettát a nyomtatóba úgy, hogy a helyére kattanjon.

4 Csatlakoztassa és regisztrálja a nyomtatót a QR-kóddal.

- Az okostelefon képernyőjén megjelenő utasításokat követve csatlakoztassa és regisztrálja a nyomtatót a QR-kód segítségével.
- Csukja le a festékkazetta-rekesz fedelét.

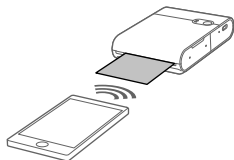

5 Nyomtasson.

- Nyomtassa ki a képeket a SELPHY Photo Layout alkalmazással.

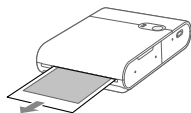

- Ha kész a nyomtatás, vegye ki a papírt a nyomtatóból.

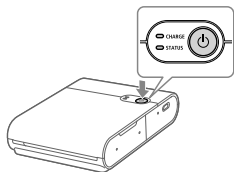

6 Kapcsolja ki a készüléket.

- Használat után tartsa nyomva a bekapcsológombot addig, amíg az állapotjelző fény ki nem alszik.

Nyomtatási tudnivalók

- A papírt úgy helyezze be, hogy a nyomtatási felület (a Canon logós oldal) lefelé nézzen, és vigyázzon, hogy ne érjen a nyomtatási felülethez.
- Ne használjon olyan papírt, amelyre már nyomtattak, vagy amelyen írás, rajz vagy egyéb minta van.
- A nyomtatás folyamán a papírlap többször is kitolódik a kiadónyílásból. A papírt nem szabad addig meghúzni vagy kihúzni, amíg az okostelefonon meg nem jelenik a papír eltávolítását engedélyező üzenet.
- Ne szakítsa meg a kommunikációt, amíg nem fejeződik be a nyomtatás. Ha a kommunikáció megszakad, akkor előfordulhat, hogy a nyomtatás is félbeszakad.
- Ne nyissa fel a festékkazetta-rekesz fedelét vagy a papírtartó rekesz fedelét, amíg a nyomtató működésben van.
- Körülbelül 10 percnyi nyomtatási készenlét állapot után a készülék automatikusan kikapcsol. A bekapcsológomb megnyomására a nyomtatás újraindul.

Műszaki adatok

Méretek	Kb. 102,2 × 143,3 × 31,0 mm (a kiálló alkatrészek nélkül)
Tömeg	Kb. 445 g (csak az üres nyomtató)
Működési hőmérséklet	5 °C - 40 °C
Üzemi páratartalom	20-80%
Névleges teljesítményfelvétel	DC 5,0 V ±0,5 V, max. 900 mA
Nyomtatási technológia	Hőszublimációs transzfernyomtatás (bevonattal)
Felbontás	287 × 287 dpi
Gradáció	Színenként 256 árnyalat
Papírtálca kapacitása	10 lap
Papírméret	Kb. 72,0 × 85,0 mm
Nyomtatási tartomány	Kiválasztható az alkalmazásból: kb. 68 × 68 mm, kb. 65 × 65 mm vagy kb. 62 × 62 mm
Nyomtatható lapszám	Kb. 20 lap (szobahőmérséklet, teljesen feltöltött akkumulátor)
Nyomtatási sebesség (laponként)	Kb. 43 másodperc (szobahőmérséklet)

- Adapter és feltöltési idő
A készülék töltéséhez legalább DC 5,0 V, 1000 mA névleges kimenőteljesítményű töltő szükséges. A feltöltés hozzávetőleg 2 órát vesz igénybe szobahőmérsékleten, de ez az idő a használt akkumulátor állapotától és a töltési környezettől függően megnövekedhet.
- Az adatok a Canon által végzett teszteken alapulnak.
- A nyomtató kialakítása és műszaki adatai előzetes értesítés nélkül megváltozhatnak.

Hibaelhárítás

Ha úgy véli, hogy a nyomtató rosszul működik, elsőként az alábbi példákat áttekintve ellenőrizze a nyomtatót. Ha a leírtak ellenőrzése se javít a helyzeten, forduljon az ügyfélszolgálathoz.

Áramellátás

A készüléket nem lehet bekapcsolni.

- Ellenőrizze az akkumulátor töltöttségi szintjét.
- Ha az akkumulátor nem töltődik, nyomja meg a kényszerkikapcsolás kapcsolót (📖4) egy vékony tárggyal, majd tölts fel újra az akkumulátort.

Töltés

Az akkumulátort nem lehet tölteni.

- Nyomatás közben nem lehet tölteni az akkumulátort. Az akkumulátort nyomtatási készenlét állapotban vagy kikapcsolt állapotban tölts fel.
- Használja az előírt akkumulátortöltőt.
- Ha az akkumulátor nem töltődik, nyomja meg a kényszerkikapcsolás kapcsolót (📖4) egy vékony tárggyal, majd tölts fel újra az akkumulátort.

Az akkumulátor gyorsan lemerül.

- Alacsony hőmérsékleten csökken az akkumulátor teljesítménye.
- A nyomtatási beállítások függvényében nőhet az akkumulátorhasználat mértéke.
- Nyomatási készenlét állapotban is merül az akkumulátor. Ha növelni akarja az egy feltöltéssel kinyomtatott lapok számát, akkor ajánlatos minden nyomtatási munka után kikapcsolni a készüléket.
- Az alkalmazás kijelzi a hozzávetőleges töltöttségi szintet, és a nyomtatási feltételektől függően előfordulhat, hogy az akkumulátor gyorsan lemerül. Ajánlatos az akkumulátort a készülék használata után minél előbb feltölteni.

Töltési hiba merül fel. (Állapotjelző fény: lassan villog piros fénnel, töltésjelző fény: lassan villog zöld fénnel)

- A töltés szünetel, ha a nyomtató hőmérséklete meghalad egy bizonyos értéket. Ez nem jelent hibás működést. Húzza ki az akkumulátortöltőt, kapcsolja ki a készüléket, és várja meg, hogy lehűljön a nyomtató. Töltési hibák gyakrabban jelentkeznek folyamatos nyomtatás, magas környezeti hőmérséklet vagy felmelegedett nyomtató esetén.

A feltöltés sokáig tart, vagy töltési hiba jelentkezik. (Állapotjelző fény: gyorsan villog piros fénnel, töltésjelző fény: gyorsan villog zöld fénnel)

- Ha a nyomtatót hosszú ideig nem használták, akkor megnőhet a feltöltési idő, vagy töltési hiba jelentkezhethet. Ha ez előfordul, töltse fel újra az akkumulátort.
- Használja az előírt akkumulátortöltőt. (📖11)
- Ha a problémát nem sikerül megoldani, forduljon az ügyfélszolgálathoz.

Nyomtatás

Nem lehet nyomtatni.

- Ellenőrizze, hogy a készülék be van-e kapcsolva. (📖7)
- Ellenőrizze, hogy a festékkazetta és a papír jól van-e a helyén. (📖7, 📖8)
- Ellenőrizze, hogy nem laza-e a festékszalag. (📖4)
- Ellenőrizze, hogy a használt papír típusa megfelel-e az előírásoknak. (📖3)
- Ha kifogyott a festékkazetta, cserélje ki újra. Ha nincs a készülékben papír, helyezzen be. (📖7, 📖8)

A kinyomtatott képek nem élesek.

- Ellenőrizze, hogy nem koszos-e a festékszalag vagy a papír.
- Ellenőrizze, hogy nem rakódott-e le por vagy szennyeződés a nyomtatóban.
- Ellenőrizze, hogy nem csapódott-e le pára a nyomtatóban.
- Ellenőrizze, hogy a nyomtató közelében nincs-e olyan berendezés, amely elektromágneses hullámokat vagy erős mágneses mezőt gerjeszt.

Az okostelefon képernyőjén látható színek eltérnek a kinyomtatott színektől.

- Az okostelefon-képernyő és a nyomtató színvisszaadása eltérő. A színek attól függően is változnak, hogy milyen környezetben tekintik meg a képernyőt (milyen a beeső fény színe és erőssége), és hogy milyenek a képernyő színbeállításai.

A nyomtatás sokáig tart.

- A nyomtatás szünetel, ha a nyomtató hőmérséklete meghalad egy bizonyos értéket. Ez nem jelent hibás működést. Várjon egy keveset a következő nyomtatás előtt, vagy kapcsolja ki a készüléket, és várja meg, hogy lehűljön a nyomtató.
A nyomtatás időnként szünetel, emiatt a szokásosnál tovább tart folyamatos nyomtatás, magas környezeti hőmérséklet vagy felmelegedett nyomtató esetén.
- A nyomtatási beállítások függvényében megnőhet a nyomtatási szünetek gyakorisága.

A nyomtatást nem lehet leállítani.

- Ha nyomtatás közben töröl egy feladatot, a folyamatban lévő nyomtatás még befejeződik.
- Ha többlapos nyomtatási feladatot töröl, akkor a nyomtatás az aktuális lap kinyomtatása után áll le.

Papír

A készülék nem jól húzza be a papírt, vagy gyakori a papírelakadás.

- Ellenőrizze, hogy jól van-e behelyezve a papír. (📖7)
- Ellenőrizze, hogy a papír nem szárárfüles vagy gyűrött-e, és nincs-e már nyomtatva rá.
- Ellenőrizze, hogy maximum 10 lap van-e a készülékbe helyezve.
- Ellenőrizze, hogy a használt papír típusa megfelel-e az előírásoknak. (📖3)

A készülék nem nyomtatja ki a kért lapszámot, papír még marad.

- Ha a festékkazetta kifogy, akkor maradhat papír.

Nem jön ki a papír a kiadónyílásból.

- Ha a papír kilóg a nyomtató elején, húzza ki. Ha azonban az ujjakkal finoman megfogva nem lehet kihúzni a papírt, akkor nem szabad a húzást erőltetni. Ilyen esetben kapcsolja többször ki és be a készüléket, egészen addig, amíg ki nem adja a papírt. Ha véletlenül nyomtatás közben kapcsolja ki a készüléket, akkor kapcsolja be újra, és várja meg a papír kiadását.
- Ha a papír elakadt, forduljon az ügyfélszolgálathoz. Az elakadt papírlapot ne próbálja meg erővel eltávolítani. Ellenkező esetben meghibásodhat a készülék.

Wi-Fi

A „The printer cannot be found.” üzenet jelenik meg.

- Ellenőrizze, hogy a készülék be van-e kapcsolva. (📖7)
- Kapcsolja be az okostelefonon a helyszolgáltatásokat.
- Ha a nyomtatót újonnan akarja az alkalmazáshoz regisztrálni, koppintson a  ikonra az alkalmazás kezdőképernyőjének bal felső sarkában, majd koppintson a következő kérdésre: „Do you want to use another QX10? >”.
- A QR-kóddal történő regisztráció nem lehetséges, ha a jelszó a „Change the password” funkcióval módosítva lett. Ebben az esetben a nyomtatót kézzel kell regisztrálni.
- Ha elfelejtette a jelszót, a következőképpen inicializálhatja a nyomtatóbeállításokat, majd újra regisztrálhatja a nyomtatót az alkalmazáshoz.
Kapcsolja be a készüléket. → Nyomja meg és tartsa nyomva a bekapcsológombot. Egy másodperc múlva az állapotjelző fény kialszik. → Tartsa nyomva a bekapcsológombot. → Amikor az állapotjelző fény villogni kezd, engedje fel a bekapcsológombot.

A nyomtatás sokáig tart.

- Ne használja a nyomtatót mikrohullámú sütő vagy a 2,4 GHz-es frekvenciasávot használó eszközök (Bluetooth stb.) közelében. Ellenkező esetben romolhat a Wi-Fi-jelkörnyezet.
- Tegye egymás közvetlen közelébe a nyomtatót és az okostelefont úgy, hogy semmi ne legyen közöttük.

Alkalmazás

A QR-kódot nem lehet beolvasni.

- Ellenőrizze, hogy nem vetül-e árnyék a QR-kódra, és hogy a QR-kódot szemből olvassa-e be.
- Előfordulhat, hogy egyes okostelefonok nem képesek jól beolvasni a QR-kódot. Ebben az esetben a nyomtatót kézzel kell regisztrálni.

A „This photo cannot be used.” üzenet jelenik meg.

- Ha az alkalmazás a „This photo cannot be used.” üzenetet jeleníti meg, akkor elképzelhető, hogy túl nagy a képméret. Csökkentse a kép méretét kicsinyítéssel, vágással vagy hasonló módszerrel, majd próbálja meg újra a nyomtatást.

Ha hibaüzenet jelenik meg

- Ha gond van a nyomtatóval, a nyomtató jelzőfényei hibát jeleznek, és az okostelefon képernyőjén is megjelenik egy üzenet. Ha a hibaüzeneten kívül a teendő is megjelenik, hajtsa végre az utasításokat. Ha csak egy hibaüzenet jelenik meg, a „Hibaelhárítás” fejezet példái alapján végezze el a vonatkozó ellenőrzéseket. Ha a problémát nem sikerül megoldani, forduljon az ügyfélszolgálathoz.
- A nyomtató ki-be kapcsolása esetén a készülék bekapcsolása előtt ellenőrizze, hogy a papír és a festékkazetta jól van-e a helyén.

Az alkalmazás és a nyomtató frissítése

- Mindig a SELPHY Photo Layout legújabb verzióját kell használni. (📖6)
- Nyomtatás közben előfordulhat, hogy frissíteni kell a nyomtató firmware-ét. Ehhez kellőképpen feltöltött akkumulátor szükséges.
- Ne kapcsolja ki a készüléket, és ne nyomja meg a kényszerkikapcsolás kapcsolót, amíg folyamatban van a firmware frissítése.

Kinyomtatott fényképek tárolása

- Ha a fényképekre szöveget akar írni, használjon alkoholos (permanent) filcet.
- A nyomtatott felületek elszíneződésének elkerülése érdekében ne tárolja a fényképeket 40°C-nál melegebb helyen, illetve nedves, poros vagy közvetlen napfénynek kitett helyen.
- A nyomtatott felületek ne érintkezzenek PVC asztali könyöklővel, névjegykártyatartóval vagy műanyag radírral, ne ragasszon rájuk ragasztószalagot, a nyomtatott felületeket ne érje illékony oldószer, például alkohol, és vigyázzon, hogy a nyomtatott felületek ne érintkezzenek hosszabb ideig más tárgyakkal stb. Ellenkező esetben a felület elszíneződhet, kifakulhat, vagy átkerülhet rá a másik tárgy színe.
- Ha a fényképeket albumban tárolja, válasszon nejlon-, polipropilén- vagy celofánzszebes albumot.



- A tárolási körülményektől és időtől függően a nyomtatott felületek elszíneződhetnek. A Canon nem vállal felelősséget ilyen esetben.

Nyomtatás utáni teendők

- Kapcsolja ki a készüléket.
 - A papírt és a festékkazettát hagyja a nyomtatóban.
 - A nyomtatót vízszintes helyzetben, árnyékos, por- és szennyeződésmentes helyen tárolja. Ha por vagy szennyeződés jut a nyomtatóba, akkor fehér csíkok jelenhetnek meg a fényképeken, vagy más rendellenességek jelentkezhetnek.
-  • A bontatlan papírcsomagokat és festékkazettákat tárolja árnyékos helyen.

Mindennapi használat

- Vigyázzon, hogy ne érje ütés vagy vibráció a készüléket. Ellenkező esetben papírelakadás és egyéb üzemzavarok jelentkezhetnek.
 - Vigyázzon, hogy ne érje rovarirtó szer vagy illékony anyag a készüléket. Kerülni kell továbbá, hogy a készülék hosszabb időn át gumi- vagy PVC-felülettel érintkezzen. Ellenkező esetben károsodhat a burkolata.
 - Ha a nyomtatót hideg helyről meleg helyre viszi, egy légmentesen záró PVC-tasakba helyezve előzze meg a páralecsapódást, és csak akkor vegye ki a tasakból, ha a nyomtató már felvette a környezeti hőmérsékletet. Ha páralecsapódást észlel, hagyja a nyomtatót szobahőmérsékleten addig, amíg a vízcseppek maguktól elpárolognak, és csak utána használja.
 - A nyomtatóról a szennyeződéseket puha, száraz ruhával törölje le.
-  • Ne tisztítsa a nyomtatót szerves oldószerrel, például benzinnel vagy festékhígítóval. Ellenkező esetben károsodhat vagy deformálódhat a burkolata, vagy leválhat a festék róla.

Wi-Fi- (Vezeték nélküli LAN) előírások

- A készülékbe beépítetten megtalálható egy vezeték nélküli eszköz. a típusszám CD1158 (a WM321 WLAN modullal).
- Országok és régiók, amelyek engedélyezik a WLAN használatát
 - A WLAN használata egyes országokban és régiókban tiltott, és az illegális használat büntetendő a nemzeti és helyi szabályozások szerint. A WLAN-szabályozások megsértésének elkerülésére látogasson el a Canon weboldalára, és ellenőrizze, hol tiltott a használata.
Vegye figyelembe, hogy a Canon nem felelős a WLAN más országban vagy régióban való használatából eredő problémákért.
- A következő cselekmények büntetendők:
 - A készülék módosítása vagy átalakítása
 - A terméken lévő tanúsító címke eltávolítása
- Ne használja a termék vezeték nélküli LAN funkcióit orvosi készülékek vagy elektronikus készülékek közelében.
A vezeték nélküli LAN funkciók befolyásolhatják az orvosi készülékek vagy ez elektronikus készülékek működését.

Rádiófrekvenciás interferencia

A termék rádióhullámokat továbbító más eszközöktől rádióinterferenciát kaphat.

A rádióinterferencia elkerülésére távolítsa el egymástól ezeket a készülékeket, vagy használja az interferenciát okozó készüléket eltérő időben.

A Canon Inc. igazolja, hogy ez a berendezés megfelel a 2014/53/EU irányelvnek.

Az EU-megfelelőségi nyilatkozat teljes szövege elérhető a következő internetes címen:

<http://www.canon-europe.com/ce-documentation>

Vezeték nélküli helyi hálózati műszaki adatok

Frekvenciasáv(ok): 2401 MHz–2473 MHz

Maximális rádiófrekvenciás teljesítmény: 11,4 dBm

CANON EUROPA N.V.

Bovenkerkerweg 59, 1185 XB Amstelveen, The Netherlands

CANON INC.

30-2, Shimomaruko 3-chome, Ohta-ku, Tokyo 146-8501, Japan

Biztonsági előírások

Mivel a Wi-Fi rádióhullámokat kelt a jelátvitelhez, több figyelmet kell szentelnünk a biztonsági előírásoknak, mint a LAN-kábel használatakor. A Wi-Fi használata során ügyeljen a következőkre.

- **Lehallgatás**
Rosszindulatú harmadik felek lehallgathatják a Wi-Fi rádióadását, és hozzáférhetnek az adatokhoz.
- **Illegális hozzáférés a hálózathoz**
Ha valaki hozzáfér a QR-kód által kódolt információkhoz, az – akár ártó szándékkal is – engedély nélkül használhatja a készüléket. Ajánlatos szükség esetén a SELPHY Photo Layout okostelefon-alkalmazással módosítani a hálózati jelszót.

Tudnivalók a készülék javíttatása, leselejtezése vagy átadása esetére

A készülék javíttatása, leselejtezése vagy átadása előtt a következőképpen inicializálja a beállításokat.

- **Kapcsolja be a készüléket.** → Tartsa nyomva a bekapcsológombot. 1 másodperc múlva kialszik az állapotjelző fény. → Tartsa még mindig nyomva a bekapcsológombot. → Ha az állapotjelző fény villogni kezd, engedje fel a bekapcsológombot.

Eredeti Canon tartozékok és kiegészítők használata ajánlott

A készülék akkor képes kiváló teljesítményre, ha Canon tartozékokkal és kiegészítőkkel használják.

A Canon nem vállal felelősséget a készülékben keletkezett károkért és/vagy balesetekért, például tűz keletkezéséért, ha az nem eredeti Canon tartozékok és kiegészítők használatára vezethető vissza (pl. egy akkumulátoregység szivárgása és/vagy felrobbanása). Ez a garancia nem terjed ki a nem eredeti Canon tartozékok és kiegészítők használata miatt szükségessé váló javításokra. Az ilyen jellegű javítások költségeit a felhasználónak kell fedeznie.

ÓVINTÉZKEDÉSEK

A HASZNÁLT AKKUMULÁTOROKAT A HELYI ELŐÍRÁSOKNAK MEGFELELŐEN DOBJA KI.

 Egyenáram



Készenlét

Csak az Európai Unió és az EGT (Norvégia, Izland és Liechtenstein) országában



Ezek a szimbólumok azt jelzik, hogy a termék hulladékkezelése a háztartási hulladéktól különválasztva, az elektromos és elektronikus berendezések hulladékairól (WEEE) szóló (2012/19/EU) irányelvnek és az elemekről és akkumulátorokról, valamint a hulladék elemekről és akkumulátorokról szóló (2006/66/EK) irányelvnek megfelelően és/vagy ezen irányelveknek megfelelő

helyi előírások szerint történik.

Amennyiben a fent feltüntetett szimbólum alatt egy vegyjel is szerepel, az elemekről és akkumulátorokról szóló irányelvben foglalt értelmében ez azt jelzi, hogy az elem vagy az akkumulátor az irányelvben meghatározott határértéknél nagyobb mennyiségben tartalmaz nehézfémeket (Hg = higany, Cd = kadmium, Pb = ólom).

E terméket az arra kijelölt gyűjtőhelyre kell juttatni – pl. hasonló termék vásárlásakor a régi becserélésére vonatkozó hivatalos program keretében, vagy az elektromos és elektronikus berendezések (EEE) hulladékainak gyűjtésére, valamint a hulladék elemek és hulladék akkumulátorok gyűjtésére kijelölt hivatalos gyűjtőhelyre. Az ilyen jellegű hulladékok nem előírás szerű kezelése az elektromos és elektronikus berendezésekhez (EEE) általánosan kapcsolható potenciálisan veszélyes anyagok révén hatással lehet a környezetre és az egészségre.

E termék megfelelő leselejtezésével Ön is hozzájárul a természeti források hatékony használatához.

A termék újrahasznosítását illetően informálódjon a helyi polgármesteri hivatalnál, a helyi közterület-fenntartó vállalatnál, a hivatalos hulladéklerakó telephelyen vagy a háztartási hulladék begyűjtését végző szolgáltatónál, illetve látogasson el a www.canon-europe.com/weee, vagy www.canon-europe.com/battery internetes oldalra.

Védjegyek

- Az App Store, az iPhone és az iPad az Apple Inc. Egyesült Államokban és más országokban bejegyzett védjegye.
- A Google Play és az Android a Google LLC. védjegye.
- A QR-kód a Denso Wave Inc. védjegye.
- A Wi-Fi®, a Wi-Fi Alliance®, a WPA™ és a WPA2™ a Wi-Fi Alliance védjegye vagy bejegyzett védjegye.
- Az egyéb védjegyek birtokosuk tulajdonát képezik.

Jognyilatkozat

- Az útmutató bármely részének reprodukálása, közlése vagy visszakereső rendszerben történő tárolása a Canon engedélye nélkül tilos.
- A Canon fenntartja magának a jogot, hogy az útmutató tartalmát előzetes figyelmeztetés nélkül bármikor megváltoztassa.
- Az útmutatóban lévő ábrák kissé eltérhetnek a tényleges készüléktől.
- A fent leírtak ellenére a Canon nem vállal felelősséget a termékek nem megfelelő használatából adódó károkért.
- A harmadik féltől származó szoftverekkel kapcsolatos információkért olvassa el az útmutató végén található „Third party software” részt.

MEMO

Canon

SELPHY SQUARE QX10

COMPACT PHOTO PRINTER

Introductiehandleiding

NEDERLANDS

- Zorg dat u deze handleiding leest, inclusief het gedeelte "Veiligheidsmaatregelen" (📖2) voordat u de printer in gebruik neemt.
- Door deze handleiding te lezen, leert u hoe u de printer correct gebruikt.
- Bewaar deze handleiding op een veilige plaats zodat u deze later nog kunt gebruiken indien nodig.

Veiligheidsmaatregelen

- Zorg dat u deze veiligheidsmaatregelen leest om het product veilig te kunnen gebruiken.
- Houd u aan deze veiligheidsmaatregelen om te voorkomen dat de gebruiker van het product of anderen verwondingen of letsel oplopen.



WAARSCHUWING

Hiermee wordt gewezen op het risico van ernstig letsel of levensgevaar.

- **Gebruik alleen stroombronnen waarvan in deze gebruiksaanwijzing wordt aangegeven dat ze bedoeld zijn voor gebruik met dit product.**
- **Demonteer of wijzig het product niet.**
- **Stel het product niet bloot aan harde schokken of trillingen.**
- **Raak geen blootgelegde interne onderdelen aan.**
- **Stop onmiddellijk met het gebruik van het product in geval van vreemde omstandigheden, zoals de aanwezigheid van rook of een vreemde geur.**
- **Gebruik geen organische oplosmiddelen zoals alcohol, wasbenzine of verfverdunder om het product schoon te maken.**
- **Maak het product niet nat. Stop geen vreemde voorwerpen of vloeistoffen in het product.**
- **Gebruik het product niet waar mogelijk ontvlambare gassen aanwezig zijn.**

Dit kan een elektrische schok, explosie of brand veroorzaken.

- **Raak het product niet aan tijdens een onweer als dit op een stopcontact is aangesloten.**

Dit kan leiden tot een elektrische schok.

- **Veeg regelmatig met een droge doek het stof weg dat zich op de stekker en het stopcontact heeft opgehoopt.**
- **Zorg dat u geen vochtige handen hebt wanneer u het netsnoer aansluit of loskoppelt.**
- **Gebruik het product niet als de stekker niet volledig in het stopcontact steekt.**
- **Stel de stekker en de aansluitingen niet bloot aan vuil en zorg dat deze niet in aanraking komen met metalen pinnen of andere metalen voorwerpen.**
- **Plaats geen zware voorwerpen op het netsnoer. Beschadig, breek of wijzig nooit het netsnoer.**
- **Wikkel het product tijdens gebruik of kort na gebruik, wanneer het product nog steeds warm is, niet in doeken of andere materialen.**

- Laat het product niet gedurende lange tijd aangesloten blijven op een stroombron.
- Laad het product niet op bij temperaturen buiten het bereik van 5 – 40 °C.

Dit kan een elektrische schok, explosie of brand veroorzaken.

- **Volg aanwijzingen op om het gebruik uit te schakelen op locaties waar het gebruik ervan verboden is.**

Als u dit niet doet kunt u storingen in andere apparatuur veroorzaken als gevolg van elektromagnetische golven. Dit kan zelfs ongelukken veroorzaken.



VOORZICHTIG

Hiermee wordt gewezen op het risico van letsel.

- **Raak geen onderdelen aan de binnenkant van het product aan.**

Dit kan letsel veroorzaken.

Vóór gebruik

- De beelden die worden afgedrukt met dit product zijn uitsluitend voor persoonlijk gebruik. Het zonder toestemming afdrukken van materiaal onder auteursrecht is verboden.
- De garantie op de printer is alleen geldig in het land of in de regio van aanschaf. Keer in geval van printerproblemen in het buitenland terug naar de regio waar u de printer hebt aangeschaft voordat u contact opneemt met de helpdesk van de klantenservice.

Inhoud van de verpakking

- SELPHY SQUARE QX10
- Oplaadkabel
- Voorbeeld van inktcassette
- Voorbeeld van stickerpapier
- Drukwerk wordt ook meegeleverd.
- Schaf apart een set kleureninkt / labels aan (XS-20L).
- De bijgeleverde oplaadkabel is alleen bedoeld voor opladen en kan niet voor communicatie worden gebruikt.

Namen van onderdelen

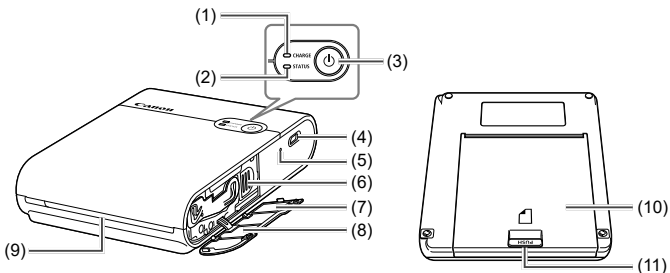

- | | |
|---|---|
| (1) OPLAAD-lampje | (7) Label met QR-code |
| (2) STATUS-lampje | (8) Klepje van inktcassettecompartiment |
| (3) Aan/uit-knop | (9) Papieruitgang |
| (4) Aansluiting voor oplaadkabel | (10) Klepje van papiercompartiment |
| (5) Schakelaar voor geforceerde uitschakeling | (11) Openingsknop |
| (6) Uitworpendel | |



- Plaats de printer op een tafel of een ander vlak, stabiel oppervlak. Plaats de printer nooit op een instabiel of gekanteld oppervlak.
- Leg geen voorwerpen voor de papieruitgang, want deze kunnen de papierdoorvoer belemmeren tijdens het afdrucken.
- U hebt het label met de QR-code nodig wanneer u de printer opnieuw registreert, zoals wanneer u een ander model smartphone aanschaft. Maak met de camerafunctie van uw smartphone evenzoort een foto van de QR-code en bewaar deze zorgvuldig.



- Als het inktvel los is, draait u voorzichtig aan het wieltje om het vast te zetten. Raak het inktvel niet aan.

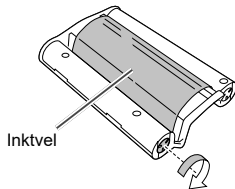

Indicaties van de lampjes

STATUS-lampje	OPLAAD-lampje	Status
Uit	Uit	Stroom uit (apparaat wordt niet opgeladen)
	Langzaam groen knipperen	Apparaat wordt opgeladen (stroom uit)
	Groen branden	Opladen gereed (stroom uit)*1
Langzaam wit knipperen	Uit	Printer wordt opgestart
Wit knipperen	Uit	Bezig met verwerken...
Snel wit knipperen	Uit	Verwijder het bedrukte papier.
Wit branden	Uit	Stand-by voor afdrukken (niet opgeladen)*2
	Groen knipperen	Stand-by voor afdrukken (batterij bijna leeg)
	Langzaam groen knipperen	Stand-by voor afdrukken (apparaat wordt opgeladen)
	Groen branden	Stand-by voor afdrukken (opladen gereed)
Langzaam rood knipperen	Langzaam groen knipperen	Buiten het bedrijfstemperatuurbereik, dus opladen is gepauzeerd.
Rood knipperen	Uit	Er is een fout opgetreden. Controleer het bericht in de app.
	Groen knipperen	De batterij is bijna leeg, dus afdrukken is niet mogelijk. Laad de batterij op.
Snel rood knipperen	Uit	Er is een fout opgetreden. Schakel het apparaat uit en vervolgens weer in.
	Snel groen knipperen	Er is een batterijstoring opgetreden.

*1 Na een tijdje gaat het OPLAAD-lampje uit.

*2 U kunt het batterijniveau controleren door op de aan/uit-knop te drukken als het apparaat in de status Stand-by voor afdrukken (niet opgeladen) staat.

- OPLAAD-lampje knippert twee keer:
De batterij is bijna leeg, maar de printer kan nog wel worden gebruikt.
- OPLAAD-lampje knippert drie keer:
De batterij is voldoende opgeladen.

Vorbereidingen

De batterij opladen

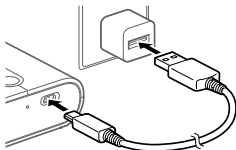

1 Sluit de printer en de USB-netadapter voor opladen (los verkocht) aan met de bijgeleverde oplaadkabel.

- Het OPLAAD-lampje begint groen te knipperen en het opladen wordt gestart. Wanneer het OPLAAD-lampje stabiel groen brandt, is de batterij opgeladen.

De app installeren

U hebt de smartphone-app SELPHY Photo Layout nodig om te kunnen afdrukken met dit product.

1 Download en installeer de nieuwste versie van SELPHY Photo Layout.

- Zoek "SELPHY Photo Layout" in de App Store (in geval van een iPhone of iPad) of in Google Play (in geval van een Android-smartphone) en installeer SELPHY Photo Layout.

2 Start SELPHY Photo Layout.

- Schakel locatieservices op de smartphone in.
- Schakel de energiebesparingsmodus en andere functies die het batterijverbruik van de smartphone beperken uit.
- Volg de instructies op het scherm.



- Raadpleeg [Printer Manual] van SELPHY Photo Layout voor informatie over bediening van de printer, zoals het laden van papier of het vervangen van de inktcassette.

Printer voorbereiden en afdrukken

In dit gedeelte wordt beschreven hoe u de printer inschakelt, het papier laadt, de inktcassette laadt, de printer registreert (QR-code), afdrukt en de printer uitschakelt.

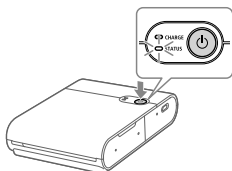

1 Schakel de printer in.

- Houd de aan/uit-knop ingedrukt totdat het STATUS-lampje wit begint te knipperen. Wacht dan totdat het STATUS-lampje brandt.

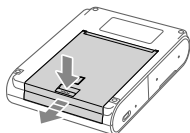

2 Laad het papier.

- Druk op de openingsknop om de vergrendeling op te heffen en open het klepje van het papiercompartment.

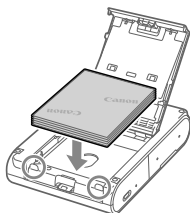

- Plaats het papier (maximaal 10 vellen) met het drukoppervlak (het oppervlak zonder het Canon-logo) omlaag gericht en zorg dat u het drukoppervlak niet aanraakt.
- Lijn de rand van het papier uit met de omcirkelde gedeelten. Duw het papier niet tegen de achterzijde van het compartiment.
- Sluit het klepje van het papiercompartment.

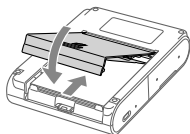

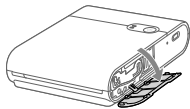

3 Laad de inktcassette.

- Open het klepje van het inktcassettecompartiment.
- Schuif de nieuwe inktcassette in de juiste richting in de printer totdat deze vastklikt.

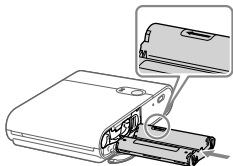

4 Maak verbinding met de printer en registreer deze via de QR-code.

- Volg de instructies op het scherm van de smartphone en verbind de printer en registreer deze met de QR-code.
- Sluit het klepje van het inktcassettecompartiment.

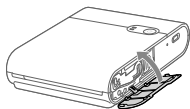
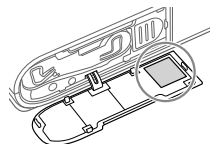

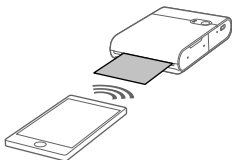

5 Druk af.

- Druk de afbeeldingen af met SELPHY Photo Layout.

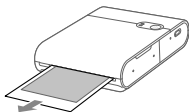

- Wanneer het afdrucken is voltooid, haalt u het papier uit de printer.

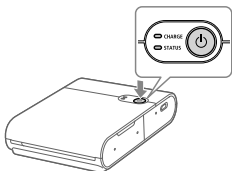

6 Schakel de printer uit.

- Houd na gebruik de aan/uit-knop ingedrukt totdat het STATUS-lampje uitgaat.

Voorzorgsmaatregelen voor afdrukken

- Plaats het papier met het te bedrukken oppervlak (het oppervlak zonder Canon-logo) omlaag en zorg ervoor dat u het te bedrukken oppervlak niet aanraakt.
- Gebruik geen papier dat al is bedrukt of waarop tekst of andere markeringen zijn geschreven.
- Het papier komt tijdens het afdrukken verschillende keren uit de papieruitgang. Trek niet aan het papier en verwijder het papier pas als op de smartphone het bericht wordt weergegeven dat het papier kan worden verwijderd.
- Onderbreek de communicatie niet als het afdrukken nog niet is voltooid. Als de communicatie wordt onderbroken, wordt het afdrukken mogelijk maar gedeeltelijk uitgevoerd.
- Open het deksel van het inktcassettecompartiment of het papiercompartiment niet terwijl de printer bezig is met afdrukken.
- Als de status Stand-by voor afdrukken ongeveer 10 minuten aanhoudt, wordt het apparaat automatisch uitgeschakeld. Druk op de aan/uit-knop om het weer in te schakelen.

Specificaties

Afmetingen	Ca. 102,2 × 143,3 × 31,0 mm (exclusief uitstekende onderdelen)
Gewicht	Ca. 445 g (alleen printerbehuizing)
Gebruikstemperatuur	5 °C - 40 °C
Gebruiksvochtigheid	20 - 80%
Nominale ingang	5,0 V ±0,5 V DC, max. 900 mA
Afdrukmethode	Thermische overdracht met kleursublimatie (met bovenlaag)
Resolutie	287 × 287 dpi
Gradatie	256 tinten per kleur
Capaciteit papierlade	10 vellen
Papierformaat	Ca. 72,0 × 85,0 mm
Afdrukbereik	Via de app selecteerbaar vanaf ca. 68 × 68 mm, ca. 65 × 65 mm of ca. 62 × 62 mm
Bedrukbaar aantal vellen	Ca. 20 vellen (kamertemperatuur, batterij volledig opgeladen)
Afdruksnelheid (per vel)	Ca. 43 seconden (kamertemperatuur)

- Adapter en oplaadtijd
Laad dit product op met een oplader met een nominale stroomuitgang van DC 5,0 V, 1000 mA of hoger. Het opladen kost ongeveer 2 uur bij kamertemperatuur, maar deze tijd kan toenemen afhankelijk van de staat van de gebruikte batterij en de oplaadomgeving.
- Alle gegevens zijn gebaseerd op door Canon uitgevoerde tests.
- Specificaties en uiterlijk van printers kunnen zonder kennisgeving worden gewijzigd.

Storingen verhelpen

Als u denkt dat de printer storingen vertoont, raadpleeg dan eerst de onderstaande voorbeelden en controleer de printer. Als zelfs nadat u de relevante punten hebt gecontroleerd, de status niet wordt verbeterd, neemt u contact op met de helpdesk van de klantenservice.

Voeding

De printer wordt niet ingeschakeld.

- Controleer het batterijniveau.
- Als de batterij niet wordt opgeladen, drukt u met een dun staafje op de schakelaar voor geforceerde uitschakeling (🔌4) en laadt u de batterij vervolgens opnieuw op.

Opladen

De batterij kan niet worden opgeladen.

- Tijdens het afdrukken kan de batterij niet worden opgeladen. Laad de batterij op in de status Stand-by voor afdrukken of in de status Stroom uit.
- Gebruik de gespecificeerde batterijlader.
- Als de batterij niet wordt opgeladen, drukt u met een dun staafje op de schakelaar voor geforceerde uitschakeling (🔌4) en laadt u de batterij vervolgens opnieuw op.

De batterij raakt snel leeg.

- Bij lage temperaturen nemen de batterijprestaties af.
- Afhankelijk van de afdrukeinstellingen kan het batterijverbruik toenemen.
- In de status Stand-by voor afdrukken wordt batterijstroom verbruikt. Als u het aantal pagina's wilt verhogen dat met één lading kan worden afgedrukt, verdient het aanbeveling om elke keer na het afdrukken de printer uit te schakelen.
- In de app wordt een schatting van het batterijniveau aangeduid en de batterij kan snel leegraken, afhankelijk van de afdrukomstandigheden. Het verdient aanbeveling de batterij direct na gebruik op te laden.

Er treedt een oplaadfout op. (STATUS-lampje: knippert langzaam rood, OPLAAD-lampje: knippert langzaam groen)

- Het opladen wordt gepauzeerd wanneer de printer een bepaalde temperatuur of daarboven bereikt. Dit is geen storing. Ontkoppel de batterijlader, schakel de printer uit en wacht totdat de printer is afgekoeld. Oplaadfouten komen vaker voor wanneer continu wordt afgedrukt, wanneer de omgevingstemperatuur hoog is en wanneer de printer aan de binnenkant heet is.

Het opladen duurt lang of er is sprake van een oplaadfout. (STATUS-lampje: knippert snel rood, OPLAAD-lampje: knippert snel groen)

- Wanneer de printer lange tijd niet is gebruikt, kan de oplaadtijd toenemen of kan er een oplaadfout optreden. Laad in dit geval de batterij opnieuw op.
- Gebruik de gespecificeerde batterijlader. (📖11)
- Neem als het probleem niet is opgelost, contact op met een helpdesk van de klantenservice.

Afdrukken

Het is niet mogelijk om af te drukken.

- Controleer of de printer is ingeschakeld. (📖7)
- Controleer of de inktcassette en het papier correct zijn geladen. (📖7, 📖8)
- Controleer of het inktvel niet los is. (📖4)
- Controleer of er geen ander dan het gespecificeerde papier wordt gebruikt. (📖3)
- Als de inktcassette leeg is, vervangt u deze door een nieuwe inktcassette. Als er geen papier is, laadt u papier. (📖7, 📖8)

Afbeeldingen kunnen niet goed worden afgedrukt.

- Controleer of het inktvel en het papier niet vuil zijn.
- Controleer of er geen stof en vuil aan de binnenkant in de printer zitten.
- Controleer of er geen condens aanwezig is in de printer.
- Controleer of de printer niet is geïnstalleerd in de buurt van apparatuur die elektromagnetische golven of sterke magnetische velden uitzendt.

De schermkleuren van de smartphone zijn anders dan de afgedrukte kleuren.

- De kleurenweergavemethode van smartphoneschermen is anders dan die van afdrucken. Kleuren verschillen ook afhankelijk van de omgeving (kleur en intensiteit van verlichting) waarin het scherm wordt bekeken en de kleurinstellingen van het scherm.

Het afdrukken duurt lang.

- Het afdrukken wordt gepauzeerd wanneer de printer een bepaalde temperatuur of hoger heeft bereikt. Dit is geen storing. Wacht even voordat u weer afdrukt of schakel de printer uit en wacht totdat deze is afgekoeld.
Het afdrukken wordt soms gepauzeerd zodat dit langer dan gewoonlijk duurt bij continu afdrukken, wanneer de omgevingstemperatuur hoog is of wanneer de binnenkant van de printer heet is.
- Het aantal keren dat het afdrukken wordt gepauzeerd, kan toenemen afhankelijk van de afdrukinstellingen.

Afdrukken kan niet worden gestopt.

- Zelfs als u het afdrukken halverwege annuleert, wordt het afdrukken voortgezet totdat de uitgevoerde afdruk is voltooid.
- Wanneer het afdrukken halverwege wordt geannuleerd bij het afdrukken van meerdere pagina's, wordt het afdrukken gestopt nadat het huidige vel is afgedrukt.

Papier

Het papier wordt niet goed doorgevoerd of loopt regelmatig vast.

- Controleer of het papier correct is geplaatst. (📖7)
- Controleer of het papier niet is gekreukt of gevouwen en nog niet is bedrukt.
- Controleer of er niet 11 of meer vellen zijn geladen.
- Controleer of er geen ander dan het gespecificeerde papier wordt gebruikt. (📖3)

Het opgegeven aantal vellen kan niet worden afgedrukt of er blijft papier over.

- Er kan papier overblijven als de inktcassette leeg is.

Er wordt geen papier uitgeworpen uit de papieruitgang.

- Als het papier deels naar buiten steekt uit de voorkant van de printer, trekt u het papier naar buiten. Als het papier echter niet naar buiten kan worden getrokken door er zacht aan te trekken met uw vingers, dient u niet te hard aan het papier te trekken. Schakel in dit geval de printer herhaaldelijk uit en weer in totdat het papier wordt uitgeworpen. Als u de printer tijdens het afdrukken per ongeluk uitschakelt, schakelt u de printer weer in en wacht u totdat het papier is uitgeworpen.
- Neem als het papier is vastgelopen contact op met een helpdesk van de klantenservice. Probeer het vastgelopen papier niet met geweld te verwijderen. Hierdoor kunnen storingen worden veroorzaakt.

Wi-Fi

Het bericht “The printer cannot be found.” wordt weergegeven.

- Controleer of de printer is ingeschakeld. (📖7)
- Schakel locatieservices op de smartphone in.
- Tik om de printer opnieuw te registreren in de app op  in de linkerbovenhoek van het startscherm van de app en tik dan op “Do you want to use another QX10? >”.
- Registratie via QR-code is niet mogelijk als het wachtwoord is gewijzigd met “Change the password”. Registreer de printer in dit geval handmatig.
- Als u het wachtwoord bent vergeten, doet u het volgende om de printerinstellingen te initialiseren en de printer vervolgens opnieuw te registreren bij de app.
Schakel de printer in. → Druk op de aan/uit-knop en houd deze ingedrukt. Na 1 seconde gaat het STATUS-lampje uit. → Blijf op de aan/uit-knop drukken. → Laat de aan/uit-knop los als het STATUS-lampje begint te knipperen.

Het afdrukken duurt lang.

- Gebruik de printer niet in de buurt van een magnetron of in de buurt van apparatuur (Bluetooth enzovoort) die gebruikmaakt van frequenties in de 2,4 GHz-band. Hierdoor kan de Wi-Fi-signaalomgeving verslechteren.
- Plaats de printer en de smartphone dicht bij elkaar zonder voorwerpen ertussen.

App

De QR-code kan niet worden gescand.

- Controleer of er geen schaduw op de QR-code valt en of de QR-code vanaf de voorkant wordt gescand.
- Sommige smartphones kunnen de QR-code mogelijk niet goed scannen. Registreer de printer in dit geval handmatig.

Het bericht "This photo cannot be used." wordt weergegeven.

- Als "This photo cannot be used." door de app wordt weergegeven, is het beeldformaat mogelijk te groot. Verklein de foto, snijd deze bij of maak het beeldformaat op een andere manier kleiner en probeer dan opnieuw af te drukken.

Wanneer er een foutmelding wordt weergegeven

- Wanneer er problemen zijn met de printer, geeft het lampje op de printer een fout aan en wordt er bovendien een bericht op het scherm van de smartphone weergegeven. Wanneer de uit te voeren handeling tegelijk met de foutmelding wordt weergegeven, voert u de instructies uit. Wanneer er alleen een foutmelding wordt weergegeven, raadpleegt u de voorbeelden onder "Storingen verhelpen" en controleert u de relevante punten. Neem als het probleem niet is opgelost, contact op met een helpdesk van de klantenservice.
- Wanneer u de printer uitschakelt en vervolgens weer inschakelt, dient u te controleren of het papier en de inktcassette correct zijn geladen voordat u de printer inschakelt.

De app en de printer bijwerken

- Gebruik altijd de nieuwste versie van SELPHY Photo Layout. (📖6)
- Mogelijk moet de firmware van de printer tijdens het afdrukken worden bijgewerkt. Hiervoor moet de batterij voldoende zijn opgeladen.
- Schakel de stroom niet uit en druk niet op de schakelaar voor geforceerde uitschakeling terwijl de firmware-update wordt uitgevoerd.

Afgedrukte foto's opslaan

- Schrijf tekst met een onuitwisbare marker op foto's.
- Berg foto's niet op locaties op die onderhevig kunnen zijn aan temperaturen hoger dan 40 °C, op vochtige of stoffige plaatsen of op plaatsen die onderhevig zijn aan direct zonlicht, om verkleuring van de bedrukte oppervlakken te voorkomen.
- Bevestig geen plakband op bedrukte oppervlakken, laat bedrukte oppervlakken niet in aanraking komen met een vinyl bureaumat, een hoesje voor visitekaartjes of een plastic gum, breng geen vluchtige oplosmiddelen zoals alcohol aan op bedrukte oppervlakken en zorg dat bedrukte oppervlakken niet direct in aanraking komen met andere objecten enzovoort. Dit kan tot verkleuring, verbleken van de kleuren of kleuroverdracht leiden.
- Wanneer u foto's in een album bewaart, dient u een album te kiezen met opberghoezen van nylon, polypropyleen of cellofaan.



- Bedrukte oppervlakken kunnen verkleuren, afhankelijk van de manier van opbergen en de tijd. Canon kan hiervoor niet aansprakelijk worden gesteld.

Opruimen na het afdrukken.

- Schakel de printer uit.
- Bewaar het papier en de inktcassette in de printer.
- Berg de printer waterpas op een donkere locatie vrij van stof en vuil op. Als er stof of vuil in de printer komt, kan dit witte strepen op foto's veroorzaken of tot andere storingen leiden.



- Bewaar ongeopend papier en inktcassettes op een donkere plek.

Dagelijks gebruik

- Stel het product niet bloot aan harde schokken of trillingen. Dit kan tot het vastlopen van papier of andere storingen leiden.
 - Stel het product niet bloot aan insecticiden of vluchtige stoffen. Laat het product ook niet lange perioden in aanraking komen met producten van rubber of vinyl. Hierdoor kan de buitenkant aangetast raken.
 - Wanneer u de printer van een koude naar een warme plek verplaatst, plaatst u de printer in een afgesloten vinyl zak om condens te voorkomen en laat u de printer aan de omgevingstemperatuur wennen voordat u deze uit de zak haalt. In het geval van condens laat u de printer op kamertemperatuur komen totdat de waterdruppels op natuurlijke wijze zijn verdwenen voordat u de printer in gebruik neemt.
 - Veeg vuil met een zachte, droge doek van de printer.
-  • Veeg de printer nooit af met een neutraal reinigingsmiddel of met oplosmiddelen zoals benzeen of verfverdunder. Hierdoor kan de buitenkant verslechteren of vervormd raken of de verf gaan bladderen.

Maatregelen voor het gebruik van Wi-Fi (Draadloos LAN)

- Dit product is ingesloten in een draadloos apparaat. Het modelnummer is CD1158 (inclusief WLAN-modulemodel WM321).
- Landen en regio's die het gebruik van WLAN toestaan

In sommige landen en regio's kan het gebruik van WLAN beperkt zijn. Illegaal gebruik kan strafbaar zijn volgens nationale of lokale wetten. Raadpleeg de website van Canon om te controleren waar het gebruik van WLAN is toegestaan om te vermijden dat u de regelgeving omtrent het gebruik van WLAN schendt.
Canon is niet aansprakelijk voor eventuele problemen als het gevolg van het gebruik van WLAN in andere landen en regio's.
- Het uitvoeren van een van de volgende handelingen kan leiden tot juridische sancties:
 - Aanpassen of wijzigen van het product
 - Het verwijderen van de certificeringslabels van het product
- Gebruik de draadloze LAN-functie van dit product niet in de buurt van medische apparatuur of andere elektronische apparaten.
Het gebruik van de draadloze LAN-functie in de buurt van medische apparatuur of andere elektronische apparaten kan de werking van deze apparaten beïnvloeden.

Voorzorgsmaatregelen met betrekking tot radiostoring

Dit product kan storing ondervinden van andere apparaten die radiogolven uitzenden.

Om storing te vermijden gebruikt u dit product zo ver mogelijk van dergelijke apparaten of vermijdt u het gebruik van deze apparaten op hetzelfde moment als dit product.

Hierbij verklaar ik, Canon Inc., dat deze apparatuur conform is met Richtlijn 2014/53/EU.

De volledige tekst van de EU-conformiteitsverklaring kan worden geraadpleegd op het volgende internetadres:

<http://www.canon-europe.com/ce-documentation>

Specificaties draadloos LAN

Frequentieband(en): 2401 MHz – 2473 MHz

Maximale radiofrequentievermogen: 11,4 dBm

CANON EUROPA N.V.

Bovenkerkerweg 59, 1185 XB Amstelveen, The Netherlands

CANON INC.

30-2, Shimomaruko 3-chome, Ohta-ku, Tokyo 146-8501, Japan

Veiligheidsmaatregelen

Omdat Wi-Fi gebruikmaakt van radiogolven om signalen te verzenden, zijn de veiligheidsmaatregelen strikter dan wanneer het gebruik van een LAN-kabel is vereist.

Houd rekening met de volgende punten wanneer u Wi-Fi gebruikt.

- Controle van verzendingen

Derden met kwaadaardige bedoelingen kunnen Wi-Fi-verzendingen controleren en proberen de gegevens die u verzendt, te verkrijgen.

- Ongeoorloofde netwerktoegang

Derden met verkeerde bedoelingen kunnen dit product illegaal gebruiken als ze de informatie in de QR-code kunnen zien.

Het verdient aanbeveling om eventueel het netwerk wachtwoord te wijzigen in de smartphone-app SELPHY Photo Layout.

Vorzorgsmaatregelen voorafgaand aan reparatie, verwijdering of eigendomsoverdracht

Voordat u het eigendom overdraagt, het product weggooit of dit ter reparatie opstuurt, doet u het volgende om de instellingen te initialiseren.

- Schakel het apparaat in. → Druk op de aan/uit-knop en houd deze ingedrukt. Na 1 seconde gaat het STATUS-lampje uit. → Blijf de aan/uit-knop ingedrukt houden. → Wanneer het STATUS-lampje begint te knipperen, laat u de aan/uit-knop los.

Het verdient aanbeveling authentieke Canon-accessoires te gebruiken

Dit product is ontworpen om uitstekend te presteren wanneer het met authentieke accessoires van Canon wordt gebruikt.

Canon is niet aansprakelijk voor schade aan dit product en/of ongelukken zoals brand enzovoort die zijn veroorzaakt door het niet juist functioneren van accessoires die niet van Canon zijn (zoals het lekken en/of ontploffen van een batterij). Deze garantie geldt niet voor reparaties die het gevolg zijn van het gebruik van accessoires die niet van Canon zijn, hoewel u om dergelijke reparaties kunt vragen op basis van vergoeding van de kosten.

VOORZICHTIG

HOUD U BIJ HET WEGGOOIEN VAN GEBRUIKTE BATTERIJEN AAN DE LOKALE VOORSCHRIFTEN HIERVOOR.

 Gelijkstroom

 Stand-by

Uitsluitend bestemd voor de Europese Unie en EER (Noorwegen, IJsland en Liechtenstein)



Met deze symbolen wordt aangegeven dat dit product in overeenstemming met de AEEA-richtlijn (2012/19/EU), de richtlijn 2006/66/EG betreffende batterijen en accu's en/of de plaatselijk geldende wetgeving waarin deze richtlijnen zijn geïmplementeerd, niet bij het normale huisvuil mag worden weggegooid.

Indien onder het hierboven getoonde symbool een chemisch symbool gedrukt staat, geeft dit in overeenstemming met de richtlijn betreffende batterijen en accu's aan dat deze batterij of accu een zwaar metaal bevat (Hg = kwik, Cd = cadmium, Pb = lood) waarvan de concentratie de toepasselijke drempelwaarde in overeenstemming met de genoemde richtlijn overschrijdt.

Dit product dient te worden ingeleverd bij een hiervoor aangewezen inzamelpunt, bijv. door dit in te leveren bij een hiertoe erkend verkooppunt bij aankoop van een gelijksoortig product, of bij een officiële inzameldienst voor de recycling van elektrische en elektronische apparatuur (EEA) en batterijen en accu's. Door de potentieel gevaarlijke stoffen die gewoonlijk gepaard gaan met EEA, kan onjuiste verwerking van dit type afval mogelijk nadelige gevolgen hebben voor het milieu en de menselijke gezondheid. Uw medewerking bij het op juiste wijze weggooien van dit product draagt bij tot effectief gebruik van natuurlijke hulpbronnen.

Voor verdere informatie over recycling van dit product kunt u contact opnemen met uw plaatselijke gemeente, afvaldienst, officiële dienst voor klein chemisch afval of afvalstortplaats, of kunt u terecht op www.canon-europe.com/weee, of www.canon-europe.com/battery.

Handelsmerken

- App Store, iPhone en iPad zijn handelsmerken van Apple Inc., gedeponeerd in de Verenigde Staten en andere landen.
- Google Play en Android zijn handelsmerken van Google LLC.
- QR Code is een handelsmerk van Denso Wave Inc.
- Wi-Fi®, Wi-Fi Alliance®, WPA™ en WPA2™ zijn handelsmerken of gedeponeerde handelsmerken van de Wi-Fi Alliance.
- Alle overige handelsmerken zijn het eigendom van hun respectieve eigenaars.

Uitsluiting van aansprakelijkheid

- Het is verboden deze handleiding of delen ervan te herdrukken, over te dragen of op te slaan in een gegevensopslagsysteem.
- Canon behoudt zich het recht voor de inhoud van deze handleiding op elk moment zonder voorafgaande schriftelijke kennisgeving te wijzigen.
- Illustraties in deze handleiding kunnen enigszins afwijken van de daadwerkelijke apparatuur.
- Ongeacht de bovenstaande punten aanvaardt Canon geen aansprakelijkheid voor schade als gevolg van onjuiste bediening van de producten.
- Lees "Third party software" aan het einde van deze handleiding voor informatie over software van derden.

Canon

SELPHY SQUARE QX10

KOMPAKTOWA DRUKARKA FOTOGRAFICZNA

Pierwsze kroki

POLSKI

- Zanim zaczniesz używać drukarki, przeczytaj uważnie całą instrukcję obsługi, a zwłaszcza „Uwagi dotyczące bezpieczeństwa” (📖2).
- Przeczytaj uważnie niniejszą instrukcję, aby zapewnić prawidłową obsługę drukarki.
- Zachowaj instrukcję, aby móc z niej skorzystać w przyszłości.

Uwagi dotyczące bezpieczeństwa

- Aby bezpiecznie korzystać z produktu, należy zapoznać się z poniższymi informacjami.
- Aby zapobiec obrażeniom u osoby obsługującej produkt lub osób postronnych, należy postępować zgodnie z poniższymi informacjami.



OSTRZEŻENIE

Symbol ten oznacza ryzyko zgonu lub ciężkiego urazu.

- **Należy używać tylko tych źródeł zasilania, które zostały określone w niniejszej instrukcji jako przeznaczone do użytku z produktem.**
- **Nie należy demontować ani modyfikować produktu.**
- **Nie należy narażać produktu na silne uderzenia albo drgania.**
- **Nie należy dotykać nieosłoniętych komponentów wewnętrznych produktu.**
- **Należy zaprzestać korzystania z produktu w przypadku zauważenia jakichkolwiek nieprawidłowości, jak np. obecność dymu czy dziwny zapach.**
- **Do czyszczenia produktu nie należy stosować rozpuszczalników organicznych, takich jak alkohol, benzyna czy rozpuszczalniki do farb.**
- **Nie należy dopuścić do zawilgocenia produktu. Nie należy umieszczać ciał obcych we wnętrzu produktu ani wlewać tam płynów.**
- **Nie należy korzystać z produktu w środowisku, gdzie mogą być obecne łatwopalne gazy/opary.**

Może być to przyczyną porażenia prądem, wybuchu bądź pożaru.

- **W czasie burzy z wyładowaniami nie należy dotykać produktu podłączonego do gniazda elektrycznego.**

Może być to przyczyną porażenia prądem.

- **Od czasu do czasu należy usunąć wszelkie zanieczyszczenia nagromadzone na wtyczce i gnieździe elektrycznym za pomocą suchej szmatki.**
- **Nie należy podłączać wtyczki elektrycznej produktu ani jej odłączać mokrymi dłońmi.**
- **Nie należy używać produktu, gdy wtyczka elektryczna nie jest prawidłowo umieszczona w gnieździe elektrycznym.**
- **Nie należy narażać wtyczki elektrycznej i bolców na kontakt z zanieczyszczeniami ani stykać ich z metalowymi wtykami bądź innymi metalowymi przedmiotami.**
- **Nie należy umieszczać na kablu zasilającym żadnych ciężkich przedmiotów. Nie należy niszczyć, rozrywać ani modyfikować kabla zasilającego.**

- Nie należy owijać produktu tkaniną ani innego rodzaju materiałem, gdy jest używany albo wkrótce po użyciu, gdy wciąż jest ciepły.
- Nie należy pozostawiać produktu podłączonego do źródła zasilania przez dłuższy czas.
- Nie należy ładować produktu w temperaturach poza zakresem 5 – 40°C. Może być to przyczyną porażenia prądem, wybuchu bądź pożaru.
- Należy przestrzegać wszelkich nakazów wyłączenia produktu w miejscach, w których jego użycie jest zabronione.

Efektom nieprzestrzegania takich nakazów może być nieprawidłowa praca innych urządzeń spowodowana zakłóceniami elektromagnetycznymi, a nawet wypadek.



PRZESTROGA

Symbol ten oznacza ryzyko urazu.

- Nie należy dotykać żadnych komponentów we wnętrzu produktu. Może to spowodować obrażenia.

Przed użyciem

- Zdjęcia drukowane za pomocą tej drukarki mogą być wykorzystywane na użytek osobisty. Nieupoważniony wydruk materiałów chronionych prawem autorskim jest zakazany.
- Gwarancja na drukarkę obowiązuje tylko w kraju lub regionie jej zakupu. W przypadku problemów z drukarką podczas pobytu za granicą, przed skontaktowaniem się z Działem obsługi klienta należy wrócić do obszaru zakupu.

Zawartość opakowania

- SELPHY SQUARE QX10
 - Kabel do ładowania
 - Próbną kaseta z tuszem
 - Próbką papieru z naklejkami
- W skład zestawu wchodzi również materiały drukowane.
 - Oddzielnie należy zakupić zestaw kolorowego tuszu / etykiet (XS-20L).
 - Dołączony kabel do ładowania jest przeznaczony tylko do ładowania i nie można go wykorzystywać do komunikacji.

Nazwy podzespołów

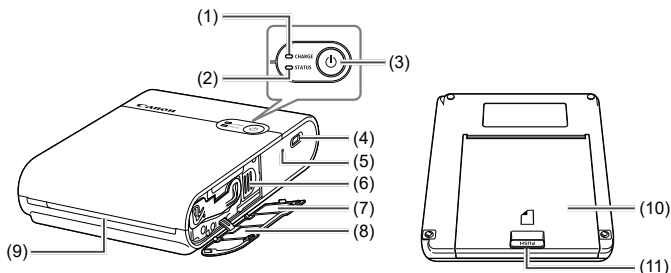

- | | |
|--|--|
| (1) Lampka ŁADOWANIE | (7) Naklejka z kodem QR |
| (2) Lampka STAN | (8) Pokrywa wnętrza na kasetę z tuszem |
| (3) Przycisk zasilania | (9) Szczelina wyjściowa |
| (4) Gniazdo ładowania | (10) Pokrywa wnętrza na papier |
| (5) Przełącznik wymuszonego wyłączenia | (11) Przycisk otwierania |
| (6) Dźwignia wysunięcia | |



- Umieść drukarkę na stole lub innej płaskiej i stabilnej powierzchni. Nigdy nie należy stawiać drukarki na niestabilnej lub pochyłej powierzchni.
- Przed szczeliną wyjściową nie należy umieszczać żadnych przedmiotów, które mogą kolidować z papierem podczas drukowania.
- Przy ponownej rejestracji drukarki, na przykład po zmianie modelu smartfona, potrzebna będzie etykieta z kodem QR. Zrób zdjęcie kodu QR, wykorzystując funkcję aparatu posiadanego smartfona itp., i zachowaj je.



- Jeżeli arkusz tuszowy jest luźny, przekręć nieznacznie kółko, aby go naprężyć. Nie należy dotykać arkusza tuszowego.

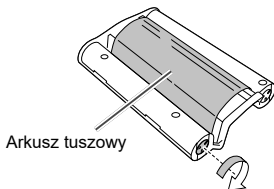

Lampki kontrolne

Lampka STAN	Lampka ŁADOWANIE	Stan
Wyłączona	Wyłączona	Zasilanie wyłączone (Urządzenie nienaładowane)
	Miga powoli na zielono	Ładowanie w toku (Zasilanie wyłączone)
	Podświetlona na zielono	Ładowanie zakończone (Zasilanie wyłączone)*1
Miga powoli na biało	Wyłączona	Rozruch drukarki w toku
Miga na biało	Wyłączona	Przetwarzanie...
Miga szybko na biało	Wyłączona	Usuń zadrukowany papier.
Podświetlona na biało	Wyłączona	Gotowość do drukowania (Urządzenie nienaładowane)*2
	Miga na zielono	Gotowość do drukowania (Niski poziom naładowania akumulatora)
	Miga powoli na zielono	Gotowość do drukowania (Ładowanie w toku)
	Podświetlona na zielono	Gotowość do drukowania (Ładowanie zakończone)
Miga powoli na czerwono	Miga powoli na zielono	Poza zakresie temperatur roboczych - ładowanie wstrzymane.
Miga na czerwono	Wyłączona	Wystąpił błąd. Sprawdź komunikat aplikacji.
	Miga na zielono	Niski poziom naładowania akumulatora - drukowanie nie jest możliwe. Naładuj akumulator.
Miga szybko na czerwono	Wyłączona	Wystąpił błąd. Wyłącz i ponownie włącz zasilanie.
	Miga szybko na zielono	Wystąpił błąd akumulatora.

*1 Po pewnym czasie lampka ŁADOWANIE gaśnie.

*2 Poziom naładowania akumulatora można sprawdzić, naciskając przycisk zasilania w stanie gotowości do drukowania (Urządzenie nienaładowane).

- Lampka ŁADOWANIE miga dwa razy:

Poziom naładowania akumulatora jest niski, ale nadal można korzystać z drukarki.

- Lampka ŁADOWANIE miga trzy razy:

Poziom naładowania akumulatora jest wystarczający.

Przygotowania

Ładowanie akumulatora

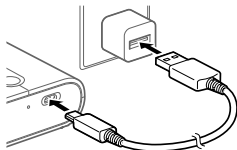

1 Podłącz drukarkę i zasilacz USB (sprzedawany oddzielnie) za pośrednictwem dołączonego kabla do ładowania.

- Lampka ŁADOWANIE zacznie migać na zielono i rozpoczyna się ładowanie. Gdy lampka ŁADOWANIE świeci na zielono, procedura ładowania dobiegła końca.

Instalowanie aplikacji

Aby móc drukować z poziomu opisywanego produktu, potrzebna jest aplikacja SELPHY Photo Layout na smartfona.

1 Pobierz i zainstaluj najnowszą wersję SELPHY Photo Layout.

- Wyszukaj aplikację „SELPHY Photo Layout” w App Store (w przypadku urządzeń iPhone, iPad) lub w Google Play (w przypadku smartfona z systemem Android) i zainstaluj aplikację SELPHY Photo Layout.

2 Uruchom aplikację SELPHY Photo Layout.

- Włącz usługi lokalizacyjne w smartfonie.
- Wyłącz tryb oszczędzania energii i inne funkcje, które zmniejszają zużycie energii akumulatora smartfona.
- Postępuj zgodnie z instrukcjami wyświetlanymi na ekranie.



- Informacje na temat obsługi drukarki, na przykład dotyczące ładowania papieru lub wymiany kasety z tuszem można znaleźć w pozycji [Printer Manual] aplikacji SELPHY Photo Layout.

Przygotowanie drukarki i drukowanie

W tej części opisano, jak włączyć zasilanie, załadować papier, załadować kasetę z tuszem, zarejestrować drukarkę (kod QR), wykonać wydruk i wyłączyć zasilanie.

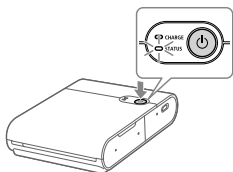

1 Włącz zasilanie.

- Przytrzymaj wciśnięty przycisk zasilania, aż lampka STAN zacznie migać kolorem białym, po czym zaczekaj, aż lampka STAN zacznie świecić w sposób ciągły.

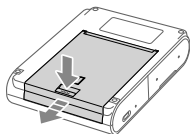

2 Załaduj papier.

- Naciśnij przycisk otwierania, aby zwolnić blokadę, i otwórz pokrywę wnęki na papier.

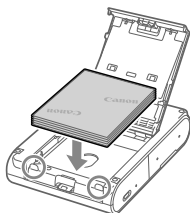

- Papier (maks. 10 arkuszy) należy ustawiać powierzchnią do zadrukowania (powierzchnia bez logo Canon) skierowaną w dół, uważając, aby nie dotknąć powierzchni do zadrukowania.
- Wyrównaj krawędź papieru z zaznaczonymi elementami w kółkach. Nie należy wpychać papieru do tylnej części wnęki.
- Zamknij pokrywę wnęki na papier.

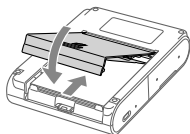



3 Załaduj kasetę z tuszem.

- Otwórz pokrywę wnęki na kasetę z tuszem.

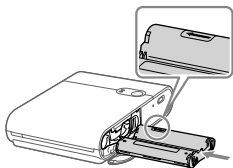

- Włóż do drukarki prawidłowo zorientowaną nową kasetę z tuszem, aż wskoczy na swoje miejsce.

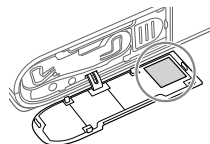

4 Podłącz drukarkę i zarejestruj ją za pomocą kodu QR.

- Podłącz drukarkę i zarejestruj ją za pomocą kodu QR, postępując zgodnie z instrukcjami wyświetlanymi na ekranie smartfona
- Zamknij pokrywę wnęki na kasetę z tuszem.

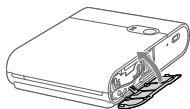

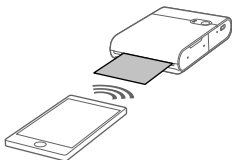

5 Wykonaj wydruk.

- Wydrukuj obrazy z poziomu aplikacji SELPHY Photo Layout.

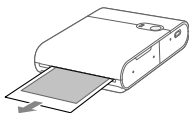

- Po zakończeniu drukowania wyjmij papier z drukarki.

6 Wyłącz zasilanie.

- Po użyciu naciśnij i przytrzymaj przycisk zasilania, aż lampka STAN zgaśnie.

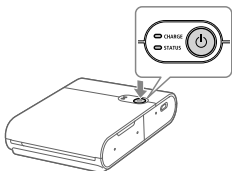

Zasady dotyczące drukowania

- Papier należy ustawiać powierzchnią do zadrukowania (powierzchnia bez logo Canon) skierowaną w dół, uważając, aby nie dotknąć powierzchni do zadrukowania.
- Nie należy używać papieru, który już został zadrukowany lub z nadrukowanym tekstem albo innymi oznaczeniami.
- Podczas drukowania papier wielokrotnie wysuwa się ze szczeliny wyjściowej. Nie wolno ciągnąć za papier do momentu wyświetlenia na smartfonie komunikatu informującego o konieczności wyjęcia papieru.
- Nie wolno przerywać komunikacji do momentu zakończenia drukowania. Jeśli komunikacja zostanie przerwana, operacja drukowania może zostać wykonana tylko częściowo.
- W trakcie pracy drukarki nie wolno otwierać pokrywy wewnętrznej na kasetę z tuszem lub pokrywy wewnętrznej na papier.
- Po upływie mniej więcej 10 minut w stanie gotowości do drukowania zasilanie zostanie automatycznie wyłączone. Aby wznowić drukowanie, należy nacisnąć przycisk zasilania.

Dane techniczne

Wymiary	ok. 102,2 × 143,3 × 31,0 mm (bez wystających elementów)
Ciężar	ok. 445 g (sam korpus drukarki)
Temperatura podczas pracy	5°C - 40°C
Wilgotność podczas pracy	20 - 80%
Znamionowe napięcie wejściowe	DC 5,0 V ±0,5 V, maks. 900 mA
Metoda druku	Sublimacyjny termotransfer (z nakładaniem)
Rozdzielczość	287 × 287 dpi
Gradacja	256 odcieni na kolor
Pojemność zasobnika na papier	10 arkuszy
Rozmiar papieru	ok. 72,0 × 85,0 mm
Zakres drukowania	Wybór z poziomu aplikacji spośród ok. 68 × 68 mm, ok. 65 × 65 mm lub ok. 62 × 62 mm
Liczba arkuszy do zadrukowania	ok. 20 (temperatura pokojowa, całkowicie naładowany akumulator)
Prędkość drukowania (na arkusz)	ok. 43 sek. (temperatura pokojowa)

- Adapter i czas ładowania

Do ładowania opisywanego produktu należy używać ładowarki o znamionowych parametrach co najmniej DC 5,0 V, 1000 mA na wyjściu. Ładowanie trwa około 2 godzin w temperaturze pokojowej, jednakże czas ten może wzrosnąć w zależności od stanu używanego akumulatora oraz warunków otoczenia podczas ładowania.

- Wszystkie dane są oparte na testach firmy Canon.
- Dane techniczne oraz wygląd drukarki mogą ulec zmianie bez powiadomienia.

Rozwiązywanie problemów

Jeśli uważasz, że drukarka może działać nieprawidłowo, najpierw zapoznaj się z przykładami poniżej i sprawdź drukarkę. Jeśli stan nie ulegnie poprawie nawet po sprawdzeniu odpowiednich elementów, skontaktuj się z Działem obsługi klienta.

Zasilanie

Zasilanie nie włącza się.

- Sprawdź poziom naładowania akumulatora.
- Jeśli akumulator nie jest ładowany, cienkim przedmiotem naciśnij przełącznik wymuszonego wyłączenia (📖4), a następnie ponownie naładuj akumulator.

Ładowanie

Akumulatora nie można naładować.

- Akumulatora nie można ładować podczas drukowania. Akumulator należy ładować w stanie gotowości do drukowania lub wyłączonego zasilania.
- Należy używać wskazanej ładowarki.
- Jeśli akumulator nie jest ładowany, cienkim przedmiotem naciśnij przełącznik wymuszonego wyłączenia (📖4), a następnie ponownie naładuj akumulator.

Akumulator szybko się wyczerpuje.

- Wydajność akumulatora zmniejsza się w niskich temperaturach.
- W przypadku pewnych ustawień drukowania pobór mocy z akumulatora może ulec zwiększeniu.
- W stanie gotowości do drukowania energia jest pobierana z akumulatora. Aby zwiększyć liczbę wydruków, które można uzyskać na jednym ładowaniu, wskazane jest wyłączenie zasilania po zakończeniu każdego wydruku.
- Aplikacja wskazuje orientacyjny poziom naładowania akumulatora, a w pewnych warunkach drukowania akumulator może się szybko wyczerpywać. Wskazane jest naładowanie akumulatora wkrótce po użyciu.

Występuje błąd ładowania. (Lampka STAN: miga powoli kolorem czerwonym, lampka ŁADOWANIE: miga powoli kolorem zielonym)

- Ładowanie zostanie wstrzymane, gdy drukarka osiągnie lub przekroczy pewną temperaturę. Nie świadczy to o usterce. Odłącz ładowarkę, wyłącz zasilanie i poczekaj, aż drukarka ostygnie. Błędy ładowania częściej występują podczas drukowania ciągłego, przy wyższej temperaturze otoczenia i przy wysokiej temperaturze wewnątrz drukarki.

Ładowanie trwa długo lub pojawia się błąd ładowania. (Lampka STAN: miga szybko kolorem czerwonym, lampka ŁADOWANIE: miga szybko kolorem zielonym)

- Gdy drukarka nie była używana przez dłuższy okres czasu, czas ładowania może ulec zwiększeniu, albo może wystąpić błąd ładowania. W takim przypadku ponownie naładuj akumulator.
- Należy używać wskazanej ładowarki. (📖11)
- Jeśli problem nie zostanie rozwiązany, skontaktuj się z Działem obsługi klienta.

Drukowanie

Nie można drukować.

- Sprawdź, czy zasilanie jest włączone. (📖7)
- Sprawdź, czy kasetę z tuszem i papier są prawidłowo załadowane. (📖7, 📖8)
- Sprawdź, czy arkusz tuszowy nie jest luźny. (📖4)
- Sprawdź, czy przypadkiem nie jest używany inny papier niż wskazany. (📖3)
- Jeśli kasetę z tuszem jest pusta, wymień ją na nową. Jeśli nie ma papieru, załaduj papier. (📖7, 📖8)

Na wydrukowanych obrazach występują zabrudzenia.

- Sprawdź, czy przypadkiem arkusz tuszowy i papier nie są zabrudzone.
- Sprawdź, czy wewnątrz drukarki nie jest przypadkiem zakurzone lub zabrudzone.
- Sprawdź, czy w drukarce nie doszło do kondensacji pary wodnej.
- Sprawdź, czy drukarka nie jest przypadkiem zainstalowana w pobliżu urządzeń, które generują fale elektromagnetyczne lub silne pola magnetyczne.

Kolory na ekranie smartfona odbiegają od drukowanych kolorów.

- Sposoby oddawania kolorów na ekranie smartfona i w przypadku drukowania różnią się. Kolory zależą również od otoczenia (barwa oświetlenia i jego intensywność), w którym ekran jest oglądany, oraz od regulacji kolorystyki ekranu.

Drukowanie trwa długo.

- Drukowanie zostanie wstrzymane, gdy drukarka osiągnie lub przekroczy pewną temperaturę. Nie świadczy to o usterce. Odczekaj chwilę przed wznowieniem drukowania lub wyłącz zasilanie i poczekaj, aż drukarka ostygnie.

W przypadku drukowania ciągłego, przy wyższej temperaturze otoczenia i przy wysokiej temperaturze wewnątrz drukarki drukowanie wstrzymywane jest co pewien czas, co powoduje wydłużenie tej operacji.

- Krotność wstrzymań operacji drukowania może ulec zwiększeniu w zależności od ustawień drukowania.

Nie można zatrzymać drukowania.

- Nawet w przypadku anulowania drukowania w trakcie wykonywania tej operacji, drukowanie będzie kontynuowane aż do momentu zakończenia operacji drukowania będącej w toku.
- W przypadku anulowania drukowania wielu arkuszy w trakcie wykonywania tej operacji, drukowanie zostanie zatrzymane po zakończeniu wydruku bieżącego arkusza.

Papier

Papier nie jest prawidłowo podawany lub często dochodzi do zacięć.

- Sprawdź, czy papier jest prawidłowo ustawiony. (📖7)
- Sprawdź, czy papier przypadkiem nie łuszczy się lub nie jest zagięty i czy nie został już zadrukowany.
- Sprawdź, czy przypadkiem nie załadowano 11 lub większej liczby arkuszy.
- Sprawdź, czy przypadkiem nie jest używany inny papier niż wskazany. (📖3)

Nie można zadrukować zadanej liczby arkuszy lub papier pozostaje.

- Papier może pozostać, jeśli kasetę z tuszem wyczerpie się.

Papier nie jest wyrzucany ze szczeliny wyjściowej.

- Jeśli papier wystaje częściowo z przodu drukarki, wyciągnij go. Jeśli jednak papieru nie można wyciągnąć, ściskając go lekko palcami, nie należy ciągnąć za niego zbyt mocno. W takim przypadku należy wyłączyć i ponownie włączyć zasilanie, aż papier zostanie wysunięty. W przypadku przypadkowego wyłączenia zasilania podczas drukowania, włącz ponownie zasilanie i poczekaj, aż papier zostanie wysunięty.
- W przypadku zacięcia papieru skontaktuj się z Działem obsługi klienta. Nie próbuj usuwać zaciętego papieru na siłę. Grozi to awarią.

Wi-Fi

Wyświetlany jest komunikat „The printer cannot be found.”.

- Sprawdź, czy zasilanie jest włączone. (📖7)
- Włącz usługi lokalizacyjne w smartfonie.
- Aby na nowo zarejestrować drukarkę w aplikacji, stuknij  w lewym górnym rogu ekranu głównego aplikacji, a następnie stuknij „Do you want to use another QX10? >”.
- Rejestracja przy użyciu kodu QR nie będzie możliwa, jeśli hasło zostało zmienione poleceniem „Change the password”. W tym przypadku, należy zarejestrować drukarkę ręcznie.
- Jeśli zapomniałeś hasła, wykonaj następujące czynności, aby zainicjować ustawienia drukarki, a następnie ponownie zarejestruj drukarkę w aplikacji.
Włącz zasilanie. → Naciśnij i przytrzymaj przycisk zasilania. Po 1 sekundzie lampka STAN zgaśnie. → Trzymaj dalej wciśnięty przycisk zasilania. → Gdy lampka STAN zacznie migać, zwolnij przycisk zasilania.

Drukowanie trwa długo.

- Nie należy używać drukarki w pobliżu kuchenki mikrofalowej lub sprzętu (Bluetooth itp.) wykorzystującego częstotliwości w paśmie 2,4 GHz. Może to pogorszyć warunki odbioru sygnału Wi-Fi.
- Ustaw drukarkę i smartfon blisko siebie w taki sposób, aby nie było między nimi żadnych przedmiotów.

Aplikacja

Nie można zeskanować kodu QR.

- Sprawdź, czy na kodzie QR nie ma cienia i czy kod QR jest skanowany z przodu.
- Niektóre smartfony mogą mieć problem z prawidłowym skanowaniem kodu QR. W tym przypadku, należy zarejestrować drukarkę ręcznie.

Wyświetlany jest komunikat „This photo cannot be used.”.

- Jeśli przez aplikację wyświetlany jest komunikat „This photo cannot be used.”, rozmiar obrazu może być zbyt duży. Zmniejsz, przytnij lub w inny sposób zredukuj rozmiar obrazu, a następnie spróbuj go ponownie wydrukować.

Gdy wyświetlany jest komunikat o błędzie

- W przypadku wystąpienia problemów z drukarką lampki drukarki sygnalizują błąd, a na ekranie smartfona zostanie dodatkowo wyświetlony komunikat. Gdy wraz z komunikatem o błędzie wyświetlone zostaną instrukcje postępowania, należy je wykonać. Gdy wyświetlany jest tylko komunikat o błędzie, należy zapoznać się z przykładami w rozdziale „Rozwiązywanie problemów” i sprawdzić odpowiednie pozycje. Jeśli problem nie zostanie rozwiązany, skontaktuj się z Działem obsługi klienta.
- W przypadku wyłączenia i ponownego włączenia drukarki, przed włączeniem zasilania upewnij się, że papier i kasety z tuszem zostały prawidłowo załadowane.

Aktualizacja aplikacji i drukarki

- Zawsze należy korzystać z najnowszej wersji aplikacji SELPHY Photo Layout. (📖6)
- Do drukowania konieczna może okazać się aktualizacja oprogramowania sprzętowego (firmware) drukarki. Do tego wymagany jest odpowiedni poziom naładowania akumulatora.
- W trakcie trwania aktualizacji oprogramowania sprzętowego nie wolno wyłączać zasilania ani naciskać przełącznika wymuszonego wyłączenia.

Przechowywanie wydrukowanych zdjęć

- Do pisania po zdjęciach należy używać niezmywalnego markera.
- Aby zapobiec przebarwieniom zadrukowanych powierzchni, należy unikać przechowywania zdjęć w miejscach, w których panują temperatury przekraczające 40°C, w miejscach wilgotnych lub zapyłonych oraz w miejscach bezpośrednio nasłonecznionych.
- Na zadrukowane powierzchnie nie wolno naklejać taśmy klejącej. Należy chronić je przed kontaktem z winylową podkładką na biurko, etui na wizytówki, czy gumką z tworzywa sztucznego, lotnymi rozpuszczalnikami, takimi jak alkohol lub z innymi przedmiotami itp. Może to powodować przebarwienia, blaknięcie kolorów lub ich przenikanie.
- W przypadku przechowywania zdjęć w albumie należy wybrać album z kieszeniami nylonowymi, polipropylenowymi lub z celofanu.



- Zadrukowane powierzchnie mogą ulegać przebarwieniom w zależności od warunków i czasu przechowywania. Canon nie ponosi za to odpowiedzialności.

Sprzątania po drukowaniu

- Wyłącz zasilanie.
- Załadowany papier i kasetę z tuszem należy przechowywać w drukarce.
- Drukarkę należy przechowywać na poziomej powierzchni w ciemnym miejscu wolnym od kurzu i brudu. Kurz lub brud przedostający się do drukarki może być przyczyną występowania białych pasków na zdjęciach lub innych nieprawidłowości.



- Nietwarty papier i kasety z tuszem należy przechowywać w ciemnym miejscu.

Codzienna obsługa

- Nie narażać urządzenia na działanie intensywnych sił lub drgań. Grozi to zacięciami papieru lub innymi nieprawidłowościami.
 - Nie narażać urządzenia na działanie środków owadobójczych lub substancji lotnych. Dodatkowo należy chronić urządzenie przed długotrwałym kontaktem z przedmiotami gumowymi lub winylowymi. Grozi to zniszczeniem obudowy.
 - W przypadku przenoszenia drukarki z miejsca o niskiej temperaturze do miejsca o wysokiej temperaturze, drukarkę należy włożyć do worka foliowego, aby zapobiec kondensacji, i poczekać, aż drukarka osiągnie temperaturę otoczenia zanim zostanie wyjęta z worka. W przypadku wystąpienia kondensacji, przed przystąpieniem do użytkowania drukarki należy pozostawić ją w temperaturze pokojowej, aż krople wody odparują w sposób naturalny.
 - Zabrudzenia na drukarce wycierać miękką, suchą ściereczką.
-  • Nie wycierać drukarki neutralnym detergentem ani rozpuszczalnikami, takimi jak benzyna lub rozcieńczalnik do farb. Grozi to zniszczeniem obudowy, jej deformacją lub złuszczeniem się farby.

Środki ostrożności dotyczące Wi-Fi (bezprowadowa sieć LAN)

- Drukarka jest wyposażona w moduł łączności bezprzewodowej. Numer modelu modułu to CD1158 (w tym model modułu łączności WLAN to WM321).
- Kraje i regiony, w których dozwolone jest korzystanie z sieci WLAN
W niektórych krajach i regionach wykorzystywanie sieci WLAN jest ograniczone, a nielegalne z niej korzystanie może być karalne zgodnie z krajowymi lub lokalnymi przepisami. Aby uniknąć naruszenia przepisów dotyczących sieci WLAN, odwiedź stronę internetową firmy Canon, aby sprawdzić, gdzie jej wykorzystanie jest dozwolone.
Firma Canon nie ponosi żadnej odpowiedzialności za jakiegokolwiek problemy wynikające z zastosowania technologii WLAN w innych krajach i regionach.
- Karalne mogą być następujące działania:
 - Przeróbki lub modyfikacje opisywanego produktu
 - Usuwanie etykiety certyfikacyjnej umieszczonej na produkcie
- Nie należy używać funkcji bezprzewodowej LAN tego produktu w pobliżu sprzętu medycznego lub innych urządzeń elektronicznych.
Użycie funkcji bezprzewodowej LAN w pobliżu sprzętu medycznego lub innych urządzeń elektronicznych może wpływać na działanie tych urządzeń.

Uwagi dotyczące interferencji radiowej

Ten produkt może odbierać interferencje od innych urządzeń emitujących fale radiowe.

Aby uniknąć interferencji, należy używać tego produktu w możliwie dużej odległości od takich urządzeń bądź nie używać takich urządzeń w tym samym czasie.

Canon Inc. niniejszym oświadcza, że niniejsze urządzenie jest zgodne z dyrektywą 2014/53/UE.

Pełny tekst deklaracji zgodności UE jest dostępny pod następującym adresem internetowym:

<http://www.canon-europe.com/ce-documentation>

Dane techniczne modułu bezprzewodowej sieci LAN

Obsługiwane pasma częstotliwości: 2401–2473 MHz

Maksymalna moc transmisji radiowej: 11,4 dBm

CANON EUROPA N.V.

Bovenkerkerweg 59, 1185 XB Amstelveen, The Netherlands

CANON INC.

30-2, Shimomaruko 3-chome, Ohta-ku, Tokyo 146-8501, Japan

Środki bezpieczeństwa

Technologia Wi-Fi wykorzystuje fale radiowe do transmisji sygnałów, dlatego niezbędne jest zastosowanie bardziej restrykcyjnych środków bezpieczeństwa niż w przypadku przewodowych sieci LAN.

Podczas stosowania technologii Wi-Fi należy zwrócić uwagę na następujące elementy.

- Monitoring transmisji

Osoby trzecie o nieuczciwych zamiarach mogą monitorować transmisje Wi-Fi oraz próbować przechwycić przesyłane dane.

- Nieupoważniony dostęp do sieci

Opisywany produkt może być wykorzystywany nielegalnie w złych zamiarach przez strony trzecie, jeżeli będą one w stanie wyświetlić informacje zawarte w kodzie QR.

W razie potrzeby wskazana jest zmiana hasła sieciowego z poziomu aplikacji SELPHY Photo Layout na smartfona.

Zasady postępowania przed naprawą, przekazaniem do utylizacji lub przeniesieniem prawa własności

Przed przeniesieniem prawa własności, pozbyciem się produktu lub wysłaniem go do naprawy należy wykonać następujące czynności w celu zainicjowania ustawień.

- Włącz zasilanie. → Naciśnij i przytrzymaj przycisk zasilania. Po 1 sekundzie lampka STAN zgaśnie. → Trzymaj dalej wciśnięty przycisk zasilania. → Gdy lampka STAN zacznie migać, zwolnij przycisk zasilania.

Wskazane jest stosowanie oryginalnych akcesoriów firmy Canon

Ten produkt został zaprojektowany w sposób zapewniający doskonałą wydajność z zastosowaniem oryginalnych akcesoriów firmy Canon.

Firma Canon nie ponosi żadnej odpowiedzialności za jakiegokolwiek uszkodzenia produktu ani zdarzenia, takie jak pożar itp. spowodowane wadliwym działaniem nieoryginalnych akcesoriów Canon (np. wyciek z akumulatora i/lub jego rozerwanie). Należy pamiętać, że gwarancja nie obejmuje napraw wynikających z nieprawidłowego działania nieoryginalnych akcesoriów Canon, chociaż istnieje możliwość odpłatnego wykonania takich napraw.

PRZESTROGA

ZUŻYTY AKUMULATOR NALEŻY WYRZUCAĆ ZGODNIE Z PRZEPISAMI LOKALNYMI.



Prąd stały



Oczekiwanie

Tylko dla krajów Unii Europejskiej oraz EOG (Norwegia, Islandia i Liechtenstein)



Te symbole oznaczają, że produktu nie należy wyrzucać razem z odpadami gospodarstwa domowego, zgodnie z dyrektywą WEEE w sprawie zużytego sprzętu elektrycznego i elektronicznego (2012/19/UE) lub dyrektywą w sprawie baterii (2006/66/WE) bądź przepisami krajowymi wdrażającymi te dyrektywy.

Jeśli pod powyższym symbolem znajduje się symbol chemiczny, zgodnie z dyrektywą w sprawie baterii oznacza to, że bateria lub akumulator zawiera metal ciężki (Hg = rtęć, Cd = kadm, Pb = ołów) w stężeniu przekraczającym odpowiedni poziom określony w dyrektywie w sprawie baterii. Użytkownicy baterii i akumulatorów mają obowiązek korzystać z dostępnego programu zwrotu, recyklingu i utylizacji baterii oraz akumulatorów. Niewłaściwe postępowanie z tego typu odpadami może mieć wpływ na środowisko i zdrowie ludzi ze względu na substancje potencjalnie niebezpieczne, związane ze zużytym sprzętem elektrycznym i elektronicznym. Państwa współpraca w zakresie właściwej utylizacji tego produktu przyczyni się do efektywnego wykorzystania zasobów naturalnych.

W celu uzyskania informacji o sposobie recyklingu tego produktu prosimy o kontakt z właściwym urzędem miejskim lub zakładem gospodarki komunalnej bądź zapraszamy na stronę www.canon-europe.com/weee, lub www.canon-europe.com/battery.

Znaki towarowe

- App Store, iPhone i iPad są znakami towarowymi firmy Apple Inc. zastrzeżonymi w Stanach Zjednoczonych i innych krajach.
- Google Play i Android są znakami towarowymi firmy Google LLC.
- QR Code jest zastrzeżonym znakiem towarowym firmy Denso Wave Inc.
- Wi-Fi®, Wi-Fi Alliance®, WPA™ i WPA2™ są znakami towarowymi lub zastrzeżonymi znakami towarowymi stowarzyszenia Wi-Fi Alliance.
- Wszelkie inne znaki handlowe należą do ich odpowiednich właścicieli.

Zastrzeżenia prawne

- Przedruk, przesyłanie lub zapisywanie w systemach wyszukiwania jakiegokolwiek części tego podręcznika bez zgody firmy Canon jest zabronione.
- Canon zastrzega sobie prawo do wprowadzania zmian w treści niniejszego przewodnika w dowolnym czasie bez uprzedniego powiadomienia.
- Ilustracje w tym przewodniku mogą nieznacznie odbiegać od rzeczywistego wyglądu urządzenia.
- Niezależnie od powyższego, firma Canon nie ponosi odpowiedzialności za szkody spowodowane przez niewłaściwą obsługę produktów.
- Informacje na temat oprogramowania stron trzecich można znaleźć w części zatytułowanej „Third party software” na końcu niniejszego przewodnika.

MEMO

Canon

SELPHY SQUARE QX10

COMPACT PHOTO PRINTER

Guia de Introdução

PORTUGUÊS

- Certifique-se de ler este manual, incluindo a seção “Instruções de segurança” (📖2), antes de usar a impressora.
- A leitura deste manual vai ajudá-lo a aprender a usar a impressora corretamente.
- Guarde este manual em segurança para que possa usá-lo no futuro.

Instruções de segurança

- Certifique-se de ler estas instruções para que o produto seja utilizado com segurança.
- Siga estas instruções para impedir ferimentos ou prejuízos ao operador do produto ou outros.



AVISO

Representa riscos de ferimentos graves ou morte.

- **Utilize somente as fontes de alimentação especificadas neste manual de instruções para uso com o produto.**
- **Não desmonte nem modifique o produto.**
- **Não exponha o produto a fortes impactos ou vibrações.**
- **Não toque as partes internas expostas.**
- **Pare de utilizar o produto em caso de circunstâncias incomuns como a presença de fumaça ou odor estranho.**
- **Não use solventes orgânicos como álcool, benzina ou tiner para limpar o produto.**
- **Não deixe o produto molhar. Não introduza objetos estranhos ou líquidos no produto.**
- **Não use o produto onde gases inflamáveis possam estar presentes.** Isso pode causar choque elétrico, explosão ou incêndio.
- **Não toque no produto conectado a uma saída de energia durante tempestades.**

Isso pode causar choque elétrico.

- **Remova periodicamente qualquer pó acumulado na tomada e na saída de energia usando um pano seco.**
- **Não plugue os desplugue o produto com as mãos molhadas.**
- **Não use o produto se a tomada não estiver totalmente inserida na saída de energia.**
- **Não exponha a tomada e os terminais à sujeira nem os deixe entrar em contato com pinos metálicos ou outros objetos de metal.**
- **Não coloque itens pesados sobre o cabo de alimentação. Não danifique, corte ou modifique o cabo de alimentação.**
- **Não enrole o produto em panos ou outros materiais quando em uso ou logo após o uso, enquanto o produto ainda estiver quente.**
- **Não deixe o produto conectado a uma fonte de energia por longos períodos de tempo.**
- **Não recarregue o produto em temperaturas fora da faixa de 5 – 40 °C.** Isso pode causar choque elétrico, explosão ou incêndio.

- **Siga todas as orientações de desligar o produto em lugares onde seu uso for proibido.**

Se isso não for feito, poderá fazer com que outros equipamentos tenham mau funcionamento devido ao efeito das ondas eletromagnéticas e até mesmo resultar em acidentes.



CUIDADO

Representa riscos de lesões.

- **Não toque nas partes internas do produto.**

Isso pode causar ferimentos.

Antes de usar

- As imagens impressas com este produto destinam-se a uso pessoal. É proibida a impressão não autorizada de materiais com direitos autorais.
- A garantia da impressora somente é válida no país ou área em que foi comprada. Se você tiver problemas com a impressora enquanto estiver em outro país, retorne à área da compra antes de entrar em contato com a central de atendimento ao cliente.

Conteúdo da embalagem

- SELPHY SQUARE QX10
- Cabo de recarga
- Amostra de cartucho de tinta
- Amostra de papel adesivo
- Material impresso também incluso.
- Adquira um conjunto de tinta colorida/etiquetas (XS-20L) separadamente.
- O cabo de recarga se destina apenas a essa finalidade e não pode ser usado para comunicação.

Nome das peças

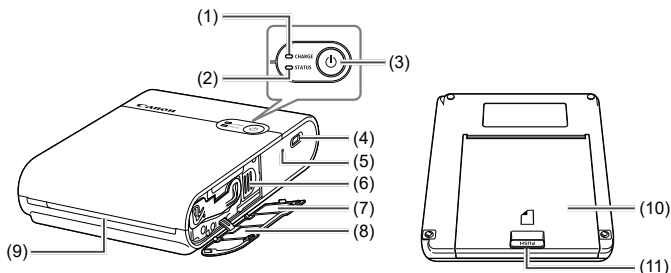

- | | |
|-----------------------------------|---|
| (1) Lâmpada de CHARGE | (8) Tampa do compartimento do cartucho de tinta |
| (2) Lâmpada de STATUS | (9) Saída |
| (3) Botão liga/desliga | (10) Tampa do compartimento de papel |
| (4) Terminal de recarga | (11) Botão de abertura |
| (5) Chave de desligamento forçado | |
| (6) Alavanca de ejeção | |
| (7) Etiqueta do código QR | |



- A impressora deve ser posicionada sobre uma mesa ou outra superfície plana e estável. Nunca a coloque sobre uma superfície instável ou inclinada.
- Não coloque objetos em frente à saída de modo a interferir com o papel durante a impressão.
- A etiqueta do código QR é necessária quando a impressora é registrada novamente, como por exemplo, quando você troca o modelo de seu smartphone. Tire uma foto do código QR com a função de câmera de seu smartphone, etc., e guarde-a com cuidado.



- Se a folha de tinta estiver frouxa, gire a roda tracionadora como mostrado na figura para firmá-la. Não toque na folha de tinta.

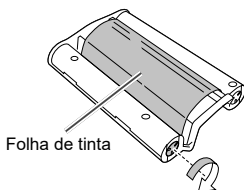

Indicações das lâmpadas

Lâmpada de STATUS	Lâmpada de CHARGE	Status
Apagada	Apagada	Alimentação desligada (não carregada)
	Pisca lentamente em verde	Recarga em andamento (desligada)
	Acende em verde	Recarga completa (desligada)*1
Pisca lentamente em branco	Apagada	Inicialização da impressora em andamento
Pisca em branco	Apagada	Processando...
Pisca rapidamente em branco	Apagada	Remova o papel impresso.
Acende em branco	Apagada	Em espera para impressão (não carregada)*2
	Pisca em verde	Em espera para impressão (carga baixa da bateria)
	Pisca lentamente em verde	Em espera para impressão (recarga em andamento)
	Acende em verde	Em espera para impressão (recarga completo)
Pisca lentamente em vermelho	Pisca lentamente em verde	Fora da faixa de temperatura de operação e, por isso, a recarga foi interrompida.
Pisca em vermelho	Apagada	Ocorreu um erro. Verifique a mensagem do aplicativo.
	Pisca em verde	A impressão não é possível pois a carga da bateria está baixa. Recarregue a bateria.
Pisca rapidamente em vermelho	Apagada	Ocorreu um erro. Desligue a alimentação e ligue-a novamente.
	Pisca rapidamente em verde	Ocorreu um erro da bateria.

*1 Depois de alguns momentos, a lâmpada de CHARGE apaga.

*2 Para verificar a carga da bateria, pressione o botão liga/desliga no status Em espera para imprimir (não carregada).

- A lâmpada de CHARGE pisca duas vezes:
A carga da bateria está baixa, mas a impressora ainda pode ser usada.
- A lâmpada de CHARGE pisca três vezes:
A carga da bateria é suficiente.

Preparações

Recarga da bateria

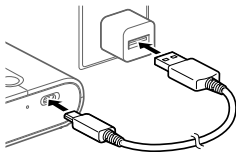

1 Conecte a impressora e o adaptador de carregamento USB-CA (vendido separadamente) com o cabo de carregamento acessório.

- A lâmpada CHARGE começa a piscar em verde e o carregamento começa. Quando a lâmpada CHARGE acende em verde, o carregamento está concluído.

Instalação do aplicativo

O aplicativo SELPHY Photo Layout para smartphone é necessário para que se possa imprimir usando este produto.

1 Faça o download e instale a versão mais recente do SELPHY Photo Layout.

- Procure por “SELPHY Photo Layout” na loja App Store (no caso do iPhone e iPad) ou no Google Play (no caso do smartphone Android) e instale-o.

2 Inicie o SELPHY Photo Layout.

- Ative os serviços de localização no smartphone.
- Desative o modo de economia de energia e outras funções para reduzir o consumo de bateria do smartphone.
- Siga as instruções na tela.



- Para obter informações sobre como operar a impressora, como por exemplo, como carregar papel ou trocar o cartucho de tinta, consulte o [Manual da impressora] do SELPHY Photo Layout.

Preparar a impressora e imprimir

Esta seção descreve como ligar a energia, carregar o papel, carregar o cartucho de tinta, registrar a impressora (código QR), imprimir e desligar a energia.

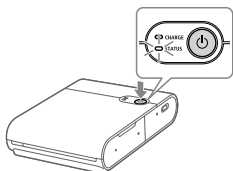

1 Ligue a energia.

- Aperte e segure o botão liga/desliga até que a lâmpada de STATUS comece a piscar na cor branca, depois espere até que a lâmpada de STATUS fique acesa.

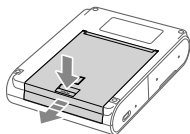

2 Carregue o papel.

- Aperte o botão Abrir para soltar a trava e abra a tampa do compartimento de papel.
- Coloque o papel (até 10 folhas de papel) com a superfície de impressão (a superfície sem o logo da Canon) virada para baixo, tomando cuidado para não tocar na superfície de impressão.
- Alinhe a borda do papel com as partes circuladas. Não empurre o papel até o fim do compartimento.
- Feche a tampa do compartimento de papel.

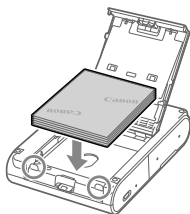



3 Carregue o cartucho de tinta.

- Abra a tampa do compartimento do cartucho de tinta.

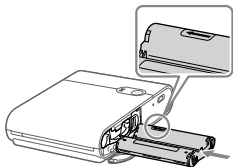

- Insira o novo cartucho de tinta na impressora na orientação correta, até ouvir o estalo do encaixe.

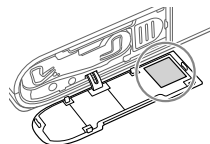

4 Conecte e registre a impressora usando o código QR.

- Siga as instruções exibidas na tela do smartphone e conecte e registre a impressora usando o código QR.

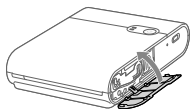

- Feche a tampa do compartimento do cartucho de tinta.

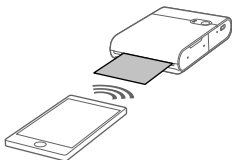

5 Imprimir.

- Imprima as imagens com o SELPHY Photo Layout.

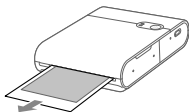

- Quando a impressão for concluída, retire o papel da impressora.

6 Desligar a energia.

- Depois do uso, aperte e segure o botão liga/desliga até que a lâmpada de STATUS apague.

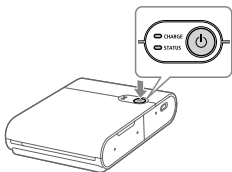

Precauções durante a impressão

- Coloque o papel com a superfície de impressão (a superfície sem o logo da Canon) virada para baixo, tomando cuidado para não tocar na superfície de impressão.
- Não use papel que já tenha sido impresso ou que contenha texto escrito ou outras marcas.
- O papel é projetado através da saída várias vezes durante a impressão. Não puxe o papel até que uma mensagem instruindo para remover o papel seja exibida no smartphone.
- Não interrompa a comunicação antes de a impressão terminar. Se a comunicação for interrompida, a impressão poderá ser apenas parcial.
- Não abra a tampa do compartimento do cartucho de tinta ou a tampa do compartimento de papel enquanto a impressora estiver operando.
- Se o status Em espera para imprimir continuar por cerca de 10 minutos, a alimentação será automaticamente desligada. Para prosseguir com a impressão, pressione o botão liga/desliga.

Especificações

Dimensões	Aprox. 102,2 × 143,3 × 31,0 mm (excluindo saliências)
Peso	Aprox. 445 g (somente o corpo da impressora)
Temperatura de operação	5 °C - 40 °C
Umidade de operação	20 - 80%
Alimentação de entrada nominal	5,0 ±0,5 VCC, máx. 900 mA
Método de impressão	Transferência térmica por sublimação de corante (com overcoating)
Resolução	287 × 287 dpi
Gradação	256 tons por cor
Capacidade da bandeja de papel	10 folhas
Tamanho do papel	Aprox. 72,0 × 85,0 mm
Intervalo de impressão	Selecionável a partir do aplicativo para aproximadamente 68 × 68 mm, aprox. 65 × 65 mm ou aprox. 62 × 62 mm
Número de folhas imprimíveis	Aprox. 20 folhas (à temperatura ambiente, bateria com carga plena)
Velocidade de impressão (por folha)	Aprox. 43 segundos (à temperatura ambiente)

- Adaptador e tempo de recarga
Utilize um carregador com saída nominal de 5,0 VCC, 1000 mA ou superior para recarregar este produto. A recarga leva cerca de 2 horas à temperatura ambiente, mas esse tempo pode aumentar de acordo com as condições da bateria usada e com o ambiente onde a recarga estiver sendo feita.
- Todos os dados baseiam-se em testes conduzidos pela Canon.
- As especificações ou a aparência da impressora estão sujeitas a alterações sem aviso prévio.

Solução de problemas

Se você achar que a impressora apresentou mau funcionamento, confira antes os exemplos abaixo e verifique a impressora. Se o status não melhorar mesmo depois de conferir os itens relevantes, entre em contato com a central de atendimento ao cliente.

Energia

Não consigo ligar a energia.

- Confira o nível da bateria.
- Se a bateria não carregar, aperte a chave de desligamento forçado (📖4) com uma haste fina e depois carregue a bateria novamente.

Carregando

Não é possível carregar a bateria.

- Não é possível carregar a bateria durante a impressão. Carregue a bateria no status aguardando impressão ou no status desligada.
- Use o carregador especificado.
- Se a bateria não carregar, aperte a chave de desligamento forçado (📖4) com uma haste fina e depois carregue a bateria novamente.

A bateria acaba rápido.

- O desempenho da bateria diminui em temperaturas baixas.
- O consumo da bateria pode aumentar dependendo das configurações de impressão.
- A energia da bateria é consumida no status aguardando impressão. Para aumentar o número de folhas que podem ser impressas com uma mesma carga, recomendamos desligar a energia sempre que concluir uma impressão.
- O aplicativo indica o nível aproximado de bateria, e a bateria pode acabar muito rápido, dependendo das condições de impressão. Recomendamos carregar a bateria logo após o uso.

Ocorre um erro de carregamento. (Lâmpada de STATUS: pisca lentamente em vermelho, Lâmpada de CHARGE: pisca lentamente em verde)

- O carregamento será pausado quando a impressora alcançar a temperatura determinada ou mais alta. Isso não é mau funcionamento. Desconecte o carregador da bateria, desligue a energia e espere a impressora esfriar.

Os erros de carregamento ocorrem mais durante impressão contínua, quando a temperatura ambiente está alta e quando o interior da impressora está quente.

O carregamento leva mais tempo, ou ocorre erro de carregamento. (Lâmpada de STATUS: pisca rapidamente em vermelho; Lâmpada de CHARGE: pisca rapidamente em verde)

- Quando a impressora não for usada por um longo período, o tempo de carregamento pode aumentar, ou pode ocorrer erro de carregamento. Se isso acontecer, carregue a bateria novamente.
- Use o carregador especificado. (📖11)
- Se o problema não for resolvido, contate a central de atendimento ao cliente.

Imprimir

Não é possível imprimir.

- Veja se a energia está ligada. (📖7)
- Verifique se o cartucho de tinta e o papel estão corretamente carregados. (📖7, 📖8)
- Verifique se a folha de tinta não está frouxa. (📖4)
- Verifique se não está sendo usado um papel diferente do especificado. (📖3)
- Se o cartucho de tinta estiver vazio, substituir por um novo cartucho de tinta. Se não houver papel, carregue papel. (📖7, 📖8)

As imagens impressas não estão limpas.

- Verifique se a folha de tinta e o papel não estão sujos.
- Verifique se não há poeira e sujeira presas no interior da impressora.
- Verifique se não ocorreu condensação na impressora.
- Verifique se a impressora não está instalada próxima a equipamentos emissores de ondas eletromagnéticas ou campos magnéticos fortes.

As cores na tela do smartphone são diferentes das impressas.

- O método de expressão de cores das telas dos smartphones é diferente do método da impressão. As cores também variam conforme o ambiente (cor e intensidade da iluminação) em que a tela é visualizada e os ajustes de cores na tela.

A impressão demora.

- A impressão será pausada quando a impressora alcançar a temperatura determinada ou mais alta. Isso não é mau funcionamento. Espere um pouco antes de voltar a imprimir, ou desligue a energia e espere a impressora esfriar.

A impressora será ocasionalmente pausada, o que faz a impressão demorar mais que o normal, durante impressão contínua, quando a temperatura ambiente está alta e quando o interior da impressora está quente.

- O número de vezes que a impressora é pausada pode aumentar dependendo das configurações de impressão.

Não é possível parar a impressora.

- Mesmo se você cancelar a impressão no meio do processo, ela continuará até que a impressão em andamento seja concluída.
- Quando a impressão é cancelada no meio do processo de impressão de várias folhas, ela para depois que a página em andamento é concluída.

Papel

O papel não é corretamente puxado, ou atola com frequência.

- Verifique se o papel está colocado corretamente. (📖7)
- Verifique se o papel não está descamando, não está dobrado, ou não recebeu impressão.
- Verifique se não foram carregadas mais de 11 folhas.
- Verifique se não está sendo usado um papel diferente do especificado. (📖3)

O número especificado de folhas não pode ser impresso, ou papel não sai.

- Se acabar o cartucho de tinta, o papel pode não sair.

O papel não é ejetado pela porta de saída.

- Se o papel se estender parcialmente pela frente da impressora, puxe o papel. Entretanto, se não for possível puxar o papel segurando levemente com os dedos, não puxe muito forte o papel. Nesse caso, desligue e ligue a energia repetidamente até o papel ser ejetado. Se você desligar a energia acidentalmente durante a impressão, religue a energia e espere até o papel ser ejetado.
- Se o papel estiver atolado, entre em contato com a central de atendimento ao cliente. Não tente retirar o papel atolado à força. Pode causar mau funcionamento.

Wi-Fi

É exibida a mensagem “Problema ao localizar a impressora.”.

- Veja se a energia está ligada. (📖7)
- Ligue os serviços de localização no smartphone.
- Para registrar novamente a impressora no aplicativo, toque em  no canto superior esquerdo da tela inicial do aplicativo e depois toque em “Deseja usar outra QX10? >”.
- Não será possível fazer o registro usando o QR code se a senha tiver sido alterada usando “Alterar senha.”. Neste caso, registre a impressora manualmente.
- Se você esquecer a senha, siga os seguintes passos para inicializar as configurações da impressora e depois registrar a impressora no aplicativo novamente.
Ligue a energia. → Pressione e segure o botão liga/desliga. Depois de 1 segundo, a lâmpada de STATUS apaga-se. → Continue segurando o botão liga/desliga. → Quando a lâmpada de STATUS começar a piscar solte o botão liga/desliga.

A impressão demora.

- Não use a impressora perto do forno de micro-ondas ou de equipamentos que usem frequências na faixa de 2,4 Ghz (Bluetooth, etc.) Isso pode degradar o ambiente do sinal Wi-Fi.
- Coloque a impressora e o smartphone próximos um do outro sem objetos entre eles.

Aplicativo

Não é possível escanear o código QR.

- Verifique se não há nenhuma sombra no código QR e se o código QR está sendo escaneado pela frente.
- Alguns smartphones podem não ser capazes de escanear o código QR direito. Neste caso, registre a impressora manualmente.

É exibida a mensagem “Esta foto não pode ser usada.”.

- Se a mensagem “Esta foto não pode ser usada.” for exibida pelo aplicativo, o tamanho da imagem pode estar muito grande. Reduza, corte ou diminua de qualquer outro modo o tamanho dela e tente imprimir novamente.

Quando é exibida uma mensagem de erro

- Quando há um problema na impressora, as lâmpadas indicarão um erro, e também será exibida uma mensagem na tela do smartphone. Quando a medida a ser tomada for exibida junto da mensagem de erro, realize as operações indicadas. Quando apenas a mensagem de erro for exibida, consulte os exemplos em “Solução de problemas” e veja os itens relevantes. Se o problema não for resolvido, contate a central de atendimento ao cliente.
- Ao desligar e religar a impressora, confirme que o papel e o cartucho de tinta estão carregados corretamente antes de ligar a energia.

Atualizar o aplicativo e a impressora

- Use sempre a versão mais recente do SELPHY Photo Layout. (📖6)
- Pode ser necessário atualizar o firmware da impressora ao imprimir. A atualização exigirá um nível adequado de bateria.
- Não desligue a energia nem pressione a chave de desligamento forçado enquanto a atualização do firmware estiver em andamento.

Armazenar fotos impressas

- Use uma caneta permanente para escrever nas fotos.
 - Para evitar a descoloração das superfícies impressas, evite armazenar as fotos em lugares sujeitos a temperaturas acima de 40 °C, úmidos ou sujos, e também locais sujeitos à luz solar direta.
 - Não coloque fitas adesivas nas superfícies impressas; não deixe as superfícies impressas em contato com capas de mesa em vinil, estojos de cartões de visita, borracha plástica; não aplique solventes voláteis, como álcool, nas superfícies impressas; nem deixe as superfícies impressas perto de outros objetos, etc. Eles podem causar descoloração, esmaecimento das cores ou transferência de cores.
 - Ao armazenar as fotos em um álbum, escolha um álbum com bolsos de náilon, polipropileno ou celofane.
-  • As superfícies impressas podem descolorir dependendo do estado e do tempo de armazenamento. A Canon não pode ser responsabilizada por isso.

Organizar depois da limpeza

- Desligue a energia.
 - Guarde o papel e o cartucho de tinta carregados na impressora.
 - Guarde a impressora em posição alinhada, em local escuro e sem poeira e sujeira. A entrada de poeira ou sujeira na impressora pode causar tiras brancas nas fotos, ou outro mau funcionamento.
-  • Guarde papel e cartuchos de tinta não abertos em um local escuro.

Manipulação cotidiana

- Não exponha o produto a forças ou vibrações intensas. Elas podem causar atolamento do papel ou outro mau funcionamento.
 - Não exponha o produto a inseticidas ou substâncias voláteis. Não permita também que o produto entre em contato com produtos de borracha ou vinil por longos períodos de tempo. Isso pode causar degradação no lado externo.
 - Quando remover a impressora de um local frio para um local quente, feche a impressora em um saco de vinil para impedir condensação, e deixe a impressora ajustar-se à temperatura ambiente antes de retirá-la do saco. No caso de ocorrer condensação, antes de voltar a usar a impressora, deixe-a em temperatura ambiente até que as gotículas de água desapareçam naturalmente.
 - Limpe a impressora com um pano macio e seco.
-  • Jamais limpe a impressora usando detergente neutro ou solventes, como benzina ou tñer. Eles podem causar degradação ou deformação no lado externo, ou descascar a tinta.

Precauções no uso de funções Wi-Fi (LAN sem fio)

- Este produto inclui um dispositivo sem fio. O número de modelo é CD1158 (incluindo o modelo WM321 do módulo WLAN).
- Países e regiões que permitem o uso de WLAN

Em alguns países e regiões, o uso de WLAN é proibido. O uso ilegal pode ser punido de acordo com as regulamentações nacionais ou locais. A fim de evitar a violação das regulamentações referentes ao uso de WLAN, visite o site da Canon para verificar onde o uso é permitido.

A Canon não se responsabiliza por problemas decorrentes do uso de WLAN em outros países e regiões.
- A execução de qualquer dos seguintes procedimentos pode incorrer em penalidades legais:
 - Alteração ou modificação do produto
 - Remover as etiquetas de certificação do produto
- Não use a função LAN sem fio deste produto próximo de equipamentos médicos ou de outros equipamentos eletrônicos.

O uso da função LAN sem fio próximo de equipamentos médicos ou de outros equipamentos eletrônicos pode afetar a operação desses dispositivos.

Precauções contra interferência de ondas de rádio

Este produto pode receber interferência de outros dispositivos que emitem ondas de rádio.

A fim de evitar interferência, certifique-se de usar este produto o mais distante possível desses dispositivos ou evite usar os dispositivos simultaneamente com este produto.

Por este meio, a Canon Inc. declara que o presente equipamento está em conformidade com a Diretiva 2014/53/UE.

O texto integral da declaração de conformidade da UE está disponível no seguinte endereço de Internet:

<http://www.canon-europe.com/ce-documentation>

Especificações da LAN sem-fio

Banda(s) de frequência: 2.401 MHz a 2.473 MHz

Potência de radiofrequência máxima: 11,4 dBm

CANON EUROPA N.V.

Bovenkerkerweg 59, 1185 XB Amstelveen, The Netherlands

CANON INC.

30-2, Shimomaruko 3-chome, Ohta-ku, Tokyo 146-8501, Japan

Precauções de segurança

Como as funções Wi-Fi usam ondas de rádio para transmissão de sinais, são necessárias precauções de segurança mais rígidas que as utilizadas para redes LAN por cabo.

Lembre-se dos seguintes detalhes ao usar a função Wi-Fi:

- Monitoramento da transmissão

Pessoas mal intencionadas podem monitorar transmissões por Wi-Fi a fim de tentar obter os dados que você estiver enviando.

- Acesso não autorizado à rede

Terceiros mal-intencionados poderão utilizar este produto ilegalmente se puderem acessar as informações contidas no código QR.

Recomenda-se usar o aplicativo para smartphone SELPHY Photo Layout para alterar a senha da rede conforme necessário.

Precauções a tomar antes de reparos, do descarte ou da transferência de propriedade

Antes de transferir a propriedade do produto, descartá-lo ou enviá-lo para reparos, faça o seguinte para inicializar as configurações:

- Ligue a alimentação. → Pressione e mantenha pressionado o botão liga/desliga. Depois de 1 segundo, a lâmpada de STATUS apagará. → Continue a pressionar o botão liga/desliga. → Quando a lâmpada de STATUS começar a piscar, solte o botão liga/desliga.

Recomenda-se o uso de acessórios Canon genuínos

Este produto foi concebido para oferecer um excelente desempenho quando usado com acessórios Canon genuínos.

A Canon não se responsabiliza por nenhum dano a este produto e/ou por acidentes como incêndios, etc., causados pelo mau funcionamento de acessórios não genuínos Canon (p. ex., vazamentos ou explosão de uma bateria). Observe que esta garantia não se aplica a reparos decorrentes do mau funcionamento de acessórios não genuínos Canon, ainda que tais reparos sejam solicitados a título oneroso.

ATENÇÃO

DESCARTE AS BATERIAS USADAS CONFORME A LEGISLAÇÃO LOCAL.

 Corrente contínua



Em espera

Apenas para a União Europeia e EEA (Noruega, Islândia e Liechtenstein)



Estes símbolos indicam que este produto não deve ser eliminado juntamente com o seu lixo doméstico, segundo a Diretiva REEE de 2012/19/UE, a Diretiva de Baterias (2006/66/CE) e/ou a sua legislação nacional que transponha estas Diretivas.

 Se houver um símbolo químico impresso como mostrado abaixo, de acordo com a Diretiva de Baterias, isto indica que um metal pesado (Hg = Mercúrio, Cd = Cádmio, Pb = Chumbo) está presente nesta pilha ou acumulador, numa concentração acima de um limite aplicável especificado na Diretiva.

Este produto deve ser entregue num ponto de recolha designado, por exemplo num local autorizado de troca quando compra um equipamento novo idêntico, ou num local de recolha autorizado para reciclar equipamento elétrico e eletrónico (EEE) em fim de vida, bem como pilhas e baterias. O tratamento inadequado deste tipo de resíduos pode ter um impacto negativo no ambiente e na saúde humana, devido a substâncias potencialmente perigosas que estão associadas com equipamentos do tipo EEE. A sua cooperação no tratamento correto deste produto irá contribuir para a utilização mais eficaz dos recursos naturais.

Para obter mais informações acerca de como reciclar este produto, por favor contacte as suas autoridades locais responsáveis pela matéria, serviço de recolha aprovado para pilhas e baterias ou serviço de recolha de resíduos sólidos domésticos da sua municipalidade, ou visite www.canon-europe.com/weee ou www.canon-europe.com/battery.

Marcas comerciais

- App Store, iPhone e iPad são marcas comerciais da Apple Inc., registradas nos EUA e em outros países.
- Google Play e Android são marcas comerciais da Google LLC.
- QR Code é marca comercial da Denso Wave Inc.
- Wi-Fi®, Wi-Fi Alliance®, WPA™ e WPA2™ são marcas comerciais ou marcas registradas da Wi-Fi Alliance.
- Todas as outras marcas são propriedade de seus respectivos proprietários.

Isenção de responsabilidade

- Nenhuma parte deste guia pode ser reimpressa, transmitida ou armazenada em um sistema de recuperação sem permissão da Canon.
- A Canon se reserva o direito de alterar o conteúdo deste guia a qualquer momento sem aviso prévio.
- As ilustrações contidas neste guia podem diferir ligeiramente do equipamento real.
- Não obstante os itens acima, a Canon não aceita nenhuma responsabilidade por danos decorrentes da operação incorreta dos produtos.
- Para obter mais informações sobre softwares de terceiros, consulte “Third party software” no fim deste guia.

Canon

SELPHY SQUARE QX10

KUVATULOSTIMET

Aloitussopas

SUOMI

- Lue tämä opas, "Turvaohjeita"-osa (📖2) mukaan lukien, ennen tulostimen käyttöä.
- Tämän oppaan lukeminen auttaa sinua oppimaan tulostimen oikean käytön.
- Laita tämä opas talteen, että voit käyttää sitä myöhemmin.

Turvaohjeita

- Lue nämä ohjeet, että osaat käyttää tuotetta turvallisesti.
- Noudata näitä ohjeita, niin estät tuotteen käyttäjälle tai muille aiheutuvat vammat tai vahingot.



VAROITUS

Ilmaisee vakavan vamman vaaran tai kuolemanvaaran.

- Käytä tuotteen kanssa vain tässä käyttöoppaassa mainittuja virtalähteitä.
- Älä pura tai muuta tuotetta.
- Älä altista tuotetta voimakkaille iskuille tai tärähdyksille.
- Älä koske mahdollisesti näkyviin tuleviin sisäosiin.
- Lopeta tuotteen käyttö, jos siinä tapahtuu jotain epätavallista, kuten jos siitä tulee savua tai outoa hajua.
- Älä käytä tuotteen puhdistamiseen orgaanisia liuottimia, kuten alkoholia, puhdistettua bensiiniä tai maalinohenninta.
- Älä anna tuotteen kastua. Älä päästä vieraita esineitä tai nesteitä tuotteen sisään.
- Älä käytä tuotetta paikoissa, joissa voi olla syttyviä kaasuja.

Siitä voi aiheutua sähköisku, räjähdys tai tulipalo.

- Älä koske verkkovirtaan kytkettyyn tuotteeseen ukkosen aikana.

Siitä voi aiheutua sähköisku.

- Poista virtapistokkeeseen ja pistorasiaan kerääntynyt pöly säännöllisesti käyttäen kuivaa liinaa.
- Älä kytke tai irrota tuotteen virtajohtoa märin käsin.
- Älä käytä laitetta, jos virtapistoketta ei ole kytketty pistorasiaan kunnolla.
- Älä päästä virtapistoketta ja -liitäntöjä likaantumaan tai kosketuksiin metallisten neulojen tai muiden metalliesineiden kanssa.
- Älä aseta virtajohtoa päälle painavia esineitä. Älä vahingoita, riko tai muokkaa virtajohtoa.
- Älä kiedo tuotetta kankaaseen tai muuhun materiaaliin käytön aikana tai heti käytön jälkeen, kun laite on vielä lämmin.
- Älä jätä tuotetta kytketyksi virtalähteeseen pitkiksi ajoiksi.
- Älä lataa tuotetta lämpötilassa, joka on lämpötila-alueen 5–40 °C ulkopuolella.

Siitä voi aiheutua sähköisku, räjähdys tai tulipalo.

- Noudata kaikkia ohjeita, jotka koskevat tuotteen sammuttamista paikoissa, joissa sen käyttö on kielletty.

Jos et tee niin, toiset laitteet voivat vahingoittua sähkömagneettisten aaltojen vuoksi tai seurauksena voi olla onnettomuus.



HUOMIO

Ilmaisee tapaturmavaaran.

- **Älä kosketa mitään laitteen sisällä olevia osia.** Siitä voi aiheutua vammoja.

Ennen käyttöä

- Tällä laitteella tulostetut kuvat on tarkoitettu henkilökohtaiseen käyttöön. Luvaton tekijänoikeuksien alaisen materiaalin tulostaminen on kielletty.
- Takuu on voimassa vain ostomaassa tai -alueella. Jos tulostimen kanssa esiintyy ongelmia ulkomailla, palaa ostoalueelle, ennen kuin otat yhteyttä asiakastukeen.

Pakkauksen sisältö

- SELPHY SQUARE QX10
- Latauskaapeli
- Näytemustekasetti
- Näytetarrapaperi
- Mukana on myös tulostettua materiaalia.
- Osta värimuste- ja tarrasarja (XS-20L) erikseen.
- Tarvikelatauskaapeli on tarkoitettu vain lataamiseen, ei tiedonsiirtoon.

Osien nimet

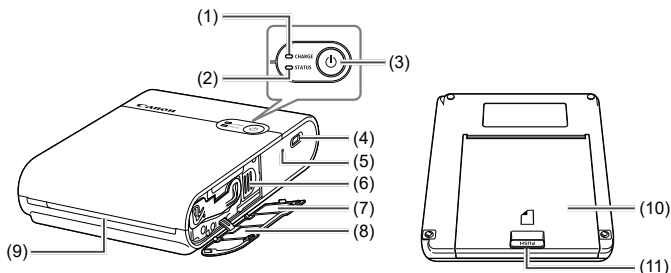

- | | |
|-------------------------|-------------------------------|
| (1) CHARGE-merkkivalo | (7) QR-kooditarra |
| (2) STATUS-merkkivalo | (8) Mustekasettilokeron kansi |
| (3) Virtapainike | (9) Luovutusaukko |
| (4) Latausliitin | (10) Paperilokeron kansi |
| (5) Pakkosammutuskytkin | (11) Avauspainike |
| (6) Poistovipu | |



- Aseta tulostin pöydälle tai muulle tasaiselle ja tukevalle pinnalle. Älä koskaan aseta tulostinta huteralle tai kaltevalle pinnalle.
- Älä laita luovutusaukon eteen esineitä, jotka voivat häiritä paperia tulostuksen aikana.
- QR-kooditarraa tarvitaan, jos rekisteröit tulostimen uudelleen, kun esimerkiksi vaihdat älypuhelimien mallia. Ota QR-koodista kuva älypuhelimien kameratoiminnolla ja säilytä sitä huolellisesti.



- Jos värinauha on löysällä, kiristä se kääntämällä hammaspyörää varovasti. Älä kosketa värinauhaa.

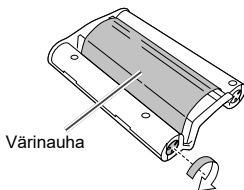

Merkkivalojen selitykset

STATUS-merkkivalo	CHARGE-merkkivalo	Tila
Pois	Pois	Virta katkaistu (ei ladattu)
	Vilkkuu hitaasti vihreänä	Lataus käynnissä (virta katkaistu)
	Palaa vihreänä	Lataus valmis (virta katkaistu)*1
Vilkkuu hitaasti valkoisena	Pois	Tulostin käynnistyy
Vilkkuu valkoisena	Pois	Käsitellään...
Vilkkuu nopeasti valkoisena	Pois	Poista tulostettu paperi.
Palaa valkoisena	Pois	Tulostuksen valmiustila (ei ladattu)*2
	Vilkkuu vihreänä	Tulostuksen valmiustila (akun varaustaso alhainen)
	Vilkkuu hitaasti vihreänä	Tulostuksen valmiustila (lataus käynnissä)
	Palaa vihreänä	Tulostuksen valmiustila (lataus valmis)
Vilkkuu hitaasti punaisena	Vilkkuu hitaasti vihreänä	Käyttölämpötila-alueen ulkopuolella, joten lataus on keskeytetty.
Vilkkuu punaisena	Pois	On tapahtunut virhe. Tarkista sovelluksen ilmoitus.
	Vilkkuu vihreänä	Akun varaustaso on alhainen, joten tulostaminen ei ole mahdollista. Lataa akku.
Vilkkuu nopeasti punaisena	Pois	On tapahtunut virhe. Katkaise virta ja kytke se uudelleen päälle.
	Vilkkuu nopeasti vihreänä	On tapahtunut akun virhe.

*1 CHARGE-merkkivalo sammuu hetken kuluttua.

*2 Voit tarkistaa akun varaustason painamalla virtapainiketta tulostuksen valmiustilassa (ei ladattu).

- CHARGE-merkkivalo vilkkuu kaksi kertaa:
Akun varaustaso on alhainen, mutta tulostinta voidaan käyttää edelleen.
- CHARGE-merkkivalo vilkkuu kolme kertaa:
Akun varaustaso on riittävä.

Valmistelut

Akun lataaminen

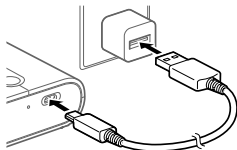

1 Liitä tulostin ja USB-verkkovirtalaturi (myydään erikseen) tarvikelatauskaapelilla.

- CHARGE-merkkivalo alkaa vilkkua vihreänä, ja lataus käynnistyy. Lataus on valmis, kun CHARGE-merkkivalo palaa vihreänä.

Sovelluksen asentaminen

Tällä tuotteella tulostamiseen tarvitaan SELPHY Photo Layout -älypuhelinsovellus.

1 Lataa ja asenna SELPHY Photo Layout -sovelluksen uusin versio.

- Etsi "SELPHY Photo Layout" App Storesta (iPhone, iPad) tai Google Play -kaupasta (Android-älypuhelin) ja asenna SELPHY Photo Layout.

2 Käynnistä SELPHY Photo Layout.

- Ota älypuhelimien sijaintipalvelut käyttöön.
- Poista käytöstä virransäästötila ja muut toiminnot, jotka pienentävät älypuhelimien akun kulutusta.
- Noudata näyttöön tulevia ohjeita.



- Tietoja tulostimen käyttämisestä, kuten paperin lisäämisestä tai värikeräsin käyttämisestä, on SELPHY Photo Layout -sovelluksen kohdassa [Printer Manual].

Tulostimen valmisteleminen ja tulostaminen

Tässä osassa kerrotaan, miten kytketään virta, lisätään paperia, lisätään mustekasetti, rekisteröidään tulostin (QR-koodi), tulostetaan ja katkaistaan virta.

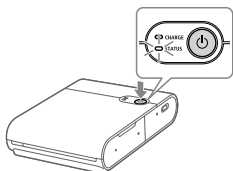

1 Kytke virta.

- Pidä virtapainiketta painettuna, kunnes STATUS-merkkivalo alkaa vilkkua valkoisena, ja odota, kunnes STATUS-merkkivalo syttyy.

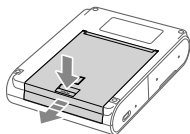

2 Lisää paperia.

- Vapauta lukko painamalla avauspainiketta ja avaa paperilokeron kansi.
- Aseta paperi (enintään 10 arkkiä) tulostuspinta (pinta ilman Canon-logoa) alaspäin äläkä kosketa tulostuspintaa.
- Kohdista paperin reuna ympyröityjen osien kanssa. Älä työnnä paperia lokeron takaosaan.
- Sulje paperilokeron kansi.

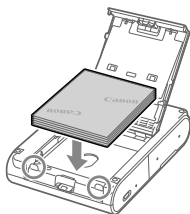



3 Lisää mustekasetti.

- Avaa mustekasettilokeron kansi.

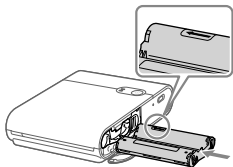

- Aseta uusi mustekasetti oikein päin tulostimeen, kunnes se napsahtaa paikalleen.

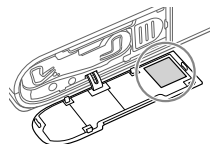

4 Yhdistä ja rekisteröi tulostin käyttämällä QR-koodia.

- Noudata älypuhelimien näytössä näkyviä ohjeita ja yhdistä ja rekisteröi tulostin käyttämällä QR-koodia.
- Sulje mustekasettilokeron kansi.

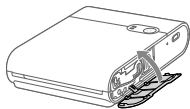

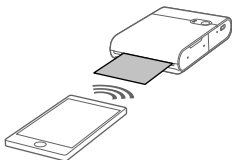

5 Tulosta.

- Tulosta kuvat SELPHY Photo Layout -sovellusta käyttämällä.

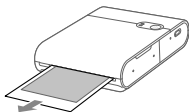

- Kun tulostus on päättynyt, poista paperi tulostimesta.

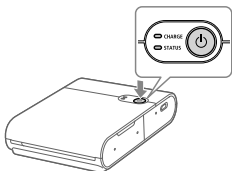

6 Katkaise virta.

- Pidä käytön jälkeen virtapainiketta painettuna, kunnes STATUS-merkkivalo sammuu.

Tulostamista koskevia turvallisuusohjeita

- Aseta paperi tulostuspinta (pinta ilman Canon-logoa) alaspäin äläkä kosketa tulostuspintaa.
- Älä käytä paperia, jolle on jo tulostettu tai jolle on kirjoitettu tekstiä tai muita merkintöjä.
- Paperi tulee ulos luovutusaukosta useita kertoja tulostuksen aikana. Älä vedä paperia ulos, ennen kuin älypuhelimessa näytetään paperin poistamisilmoitus.
- Älä keskeytä tiedonsiirtoa, ennen kuin tulostus on päättynyt. Jos tiedonsiirto keskeytetään, tulostus saatetaan suorittaa vain osittain.
- Älä avaa väriksittelokeron kantta tai paperilokeron kantta, kun tulostin on toiminnassa.
- Jos tulostuksen valmiustila jatkuu noin 10 minuuttia, virta katkaistaan automaattisesti. Voit jatkaa tulostamista painamalla virtapainiketta.

Tekniset tiedot

Mitat	Noin 102,2 × 143,3 × 31,0 mm (ilman ulkonemia)
Paino	Noin 445 g (vain tulostimen runko)
Käyttölämpötila	5°C-40°C
Ilmankosteus käytön aikana	20-80 %
Nimellistulo	DC 5,0 V ±0,5 V, enintään 900 mA
Tulostusmenetelmä	Sublimaatiolämpösiirto (ja päällystys)
Tarkkuus	287 × 287 dpi
Sävyjyrkkyys	256 sävyä/väri
Paperialustan kapasiteetti	10 arkkia
Paperikoko	Noin 72,0 × 85,0 mm
Tulostettava alue	Valittavissa sovelluksesta: noin 68 × 68 mm, noin 65 × 65 mm tai noin 62 × 62 mm
Tulostettavien arkkien määrä	Noin 20 arkkia (huonelämpötila, akku ladattu täyteen)
Tulostusnopeus (arkkia kohden)	Noin 43 sekuntia (huonelämpötila)

- Sovitin ja latausaika
Käytä tuotteen lataamiseen laturia, jonka nimellisteho on vähintään DC 5,0 V, 1000 mA. Lataaminen kestää huonelämpötilassa noin 2 tuntia, mutta aika voi olla pidempi käytettävän akun kunnan ja latausympäristön mukaan.
- Kaikki tiedot perustuvat Canonin tekemiin testeihin.
- Tulostimen teknisiä tietoja tai ulkoasua voidaan muuttaa ilman eri ilmoitusta.

Vianmääritys

Jos tulostimessa vaikuttaa olevan toimintahäiriö, katso ensin alla olevat esimerkit ja tarkista tulostin. Jos tila ei parane asiaankuuluvien kohteiden tarkistamisen jälkeen, ota yhteyttä asiakastukeen.

Virta

Virta ei kytkeydy päälle.

- Tarkista akun varaustaso.
- Jos akku ei lataudu, paina pakkosammutuskytkintä (📖4) ohuella esineellä ja lataa sitten akku uudelleen.

Lataaminen

Akkua ei voi ladata.

- Akkua ei voi ladata tulostuksen aikana. Lataa akku tulostuksen valmiustilassa tai virta katkaistuna.
- Käytä määritettyä akkulaturia.
- Jos akku ei lataudu, paina pakkosammutuskytkintä (📖4) ohuella esineellä ja lataa sitten akku uudelleen.

Akku tyhjenee nopeasti.

- Akun teho laskee alhaisissa lämpötiloissa.
- Akun kulutus voi nousta tulostusasetusten mukaan.
- Akkuvirtaa kuluu tulostusvalmiustilassa. Yhdellä latauksella tulostettavien arkkien määrän lisäämiseksi on suositeltavaa katkaista virta aina, kun tulostus on päättynyt.
- Sovellus näyttää likimääräisen akun tason, ja akku saattaa tyhjentyä nopeasti tulostusolosuhteiden mukaan. Akku kannattaa ladata pian käytön jälkeen.

Latausvirhe tapahtuu. (STATUS-merkkivalo: vilkkuu hitaasti punaisena, CHARGE-merkkivalo: vilkkuu hitaasti vihreänä)

- Lataaminen keskeytyy, kun tietty lämpötila ylitetään tulostimessa. Tämä ei ole vika. Irrota akkulaturi, katkaise virta ja odota, että tulostin jäähtyy. Latausvirheitä tapahtuu helpommin, kun tulostetaan jatkuvasti, kun ympäristön lämpötila on korkea ja kun tulostimen sisäpuoli on kuuma.

Lataaminen kestää pitkään, tai latausvirhe tapahtuu. (STATUS-merkkivalo: vilkkuu nopeasti punaisena, CHARGE-merkkivalo: vilkkuu nopeasti vihreänä)

- Jos tulostinta ei ole käytetty pitkään aikaan, latausaika saattaa kasvaa tai latausvirhe saattaa tapahtua. Jos näin tapahtuu, lataa akku uudelleen.
- Käytä määritettyä akkulaturia. (📖11)
- Jos ongelma ei ratkea, ota yhteyttä asiakastukeen.

Tulostaminen

Tulostaminen ei ole mahdollista.

- Tarkista, että virta on kytketty. (📖7)
- Tarkista, että mustekasetti ja paperi on lisätty oikein. (📖7, 📖8)
- Tarkista, että värinauha ei ole löysällä. (📖4)
- Tarkista, että ei käytetä muuta kuin määritettyä paperia. (📖3)
- Jos mustekasetti on tyhjentynyt, vaihda se uuteen. Jos paperia ei ole, lisää paperia. (📖7, 📖8)

Kuvia ei voi tulostaa selvästi.

- Tarkista, etteivät värinauha ja paperi ole likaisia.
- Tarkista, ettei tulostimen sisälle ole tarttunut pölyä ja likaa.
- Tarkista, ettei tulostimessa ole kondensaatiota.
- Tarkista, ettei tulostinta ole asennettu sähkömagneettisia aaltoja tai voimakkaita magneettikenttiä lähettävien laitteiden lähelle.

Älypuhelimien näytön värit poikkeavat tulostetuista väreistä.

- Älypuhelimien näyttöjen ja tulostuksen värien esitystapa on erilainen. Värit vaihtelevat myös näytön katseluympäristön (valon väri ja voimakkuus) ja näytön värisäätöjen mukaan.

Tulostaminen kestää kauan.

- Tulostaminen keskeytyy, kun tietty lämpötila ylitetään tulostimessa. Tämä ei ole vika. Odota hetki, ennen kuin tulostat uudelleen, tai katkaise virta ja odota, että tulostin jäähtyy. Tulostaminen keskeytyy ajoittain ja tulostaminen kestää normaalia pidempään, kun tulostetaan jatkuvasti, kun ympäristön lämpötila on korkea ja kun tulostimen sisäpuoli on kuuma.
- Tulostuksen keskeytyskertojen määrä voi lisääntyä tulostusasetusten mukaan.

Tulostusta ei voi pysäyttää.

- Vaikka tulostus peruutettaisiin kesken kaiken, tulostaminen jatkuu, kunnes käynnissä oleva tulostus on päättynyt.
- Jos tulostus keskeytetään usean arkin tulostamisen aikana, tulostus loppuu, kun senhetkinen arkki on tulostettu.

Paperi

Paperia ei syötetä oikein, tai se tukkeutuu usein.

- Tarkista, että paperi on asetettu oikein. (📖7)
- Tarkista, että paperi ei lohkeile tai ole taittunut ja että sille ei ole vielä tulostettu.
- Tarkista, että ei ole lisätty 11 tai useampaa arkkiä.
- Tarkista, että ei käytetä muuta kuin määritettyä paperia. (📖3)

Määritettyä arkkien määrää ei voi tulostaa, tai paperia jää jäljelle.

- Paperia saattaa jäädä jäljelle, jos mustekasetti tyhjenee.

Paperia ei poisteta luovutusaukosta.

- Jos paperi tulee osittain esiin tulostimen etuosasta, vedä paperi ulos. Jos paperia ei kuitenkaan voi vetää ulos tarttumalla siihen kevyesti sormilla, älä vedä paperia liian voimakkaasti. Kytke tässä tapauksessa virta pois päältä ja päälle useita kertoja, kunnes paperi poistetaan. Jos katkaiset virran vahingossa tulostuksen aikana, kytke virta takaisin päälle ja odota, kunnes paperi poistetaan.
- Jos paperi on tukkeutunut, ota yhteyttä asiakastukeen. Älä yritä poistaa tukkeutunutta paperia ulos väkisin. Se voi aiheuttaa toimintahäiriön.

Wi-Fi

Ilmoitus ”The printer cannot be found.” näytetään.

- Tarkista, että virta on kytketty. (📖7)
- Kytke älypuhelimien sijaintipalvelut päälle.
- Kun haluat rekisteröidä tulostimen sovellukseen ensimmäisen kerran, napauta tulostimen aloitusnäytön vasemmassa yläkulmassa  ja napauta sitten ”Do you want to use another QX10? >”.
- Rekisteröiminen QR-koodia käyttämällä ei ole mahdollista, jos salasana on vaihdettu käyttämällä ”Change the password”-toimintoa. Rekisteröi tässä tapauksessa tulostin manuaalisesti.
- Jos salasana on unohtunut, alusta tulostimen asetukset ja rekisteröi sitten tulostin uudelleen sovellukseen noudattamalla seuraavia ohjeita. Kytke virta. → Pidä virtapainiketta painettuna. STATUS-merkkivalo sammuu 1 sekunnin kuluttua. → Jatka virtapainikkeen painamista. → Vapauta virtapainike, kun STATUS-merkkivalo alkaa vilkkua.

Tulostaminen kestää kauan.

- Älä käytä tulostinta lähellä mikroaaltouunia tai laitteita (Bluetooth tms.), jotka käyttävät 2,4 GHz:n taajuusalueita. Se voi heikentää Wi-Fi-signaaliympäristöä.
- Aseta tulostin ja älypuhelin lähelle toisiaan niin, että niiden välissä ei ole esineitä.

Sovellus

QR-koodia ei voi skannata.

- Tarkista, että QR-koodin päällä ei ole varjoja ja että QR-koodi skannataan edestäpäin.
- Eräät älypuhelimet eivät välttämättä voi skannata QR-koodia hyvin. Rekisteröi tässä tapauksessa tulostin manuaalisesti.

Ilmoitus ”This photo cannot be used.” näytetään.

- Jos sovellus näyttää ilmoituksen ”This photo cannot be used.”, kuvan koko saattaa olla liian suuri. Kutista, rajaa tai pienennä muulla tavalla kuvan kokoa ja yritä sitten tulostaa uudelleen.

Kun virheilmoitus näytetään

- Kun tulostimessa esiintyy ongelma, tulostimen merkkivalot ilmoittavat virheestä ja älypuhelimien näytössä näytetään ilmoitus. Jos virheilmoituksen kanssa näytetään suoritettava toimenpide, toimi ohjeiden mukaan. Jos vain virheilmoitus näytetään, katso Vianmäärityskohdan esimerkkejä ja tarkista asiaankuuluvat kohdat. Jos ongelma ei ratkea, ota yhteyttä asiakastukeen.
- Kun tulostimen virta katkaistaan ja kytketään uudelleen päälle, varmista ennen virran kytkemistä, että paperi ja mustekasetti on lisätty oikein.

Sovelluksen ja tulostimen päivittäminen

- Käytä aina uusinta SELPHY Photo Layout -versiota. (📖6)
- Tulostimen laiteohjelmisto täytyy ehkä päivittää, kun tulostetaan. Tähän tarvitaan riittävä akun varaustaso.
- Älä katkaise virtaa tai paina pakkosammutuskytkintä, kun laiteohjelmiston päivitys on käynnissä.

Tulostettujen valokuvien säilytys

- Kirjoita valokuviin spriiiliukoisella huopakynällä.
- Tulostettujen pintojen värinmuutoksen estämiseksi älä säilytä valokuvia yli 40 °C lämpötiloille alttiissa paikoissa, kosteissa tai pölyisissä paikoissa ja suoralle auringonvalolle alttiissa paikoissa.
- Älä kiinnitä tulostetuille pinnoille teippiä, salli tulostettujen pintojen koskettaa vinyylikirjoitusalusaa, käyntikorttikoteloä tai muovista pyyhkekumia, levitä haihtuvia liuottimia, kuten alkoholia, tulostetuille pinnoilla tai jätä tulostettuja pintoja muiden esineiden lähelle jne. Se voi aiheuttaa värinmuutoksia, värien haalistumista tai värien siirtymistä.
- Jos säilytät valokuvia albumissa, valitse albumi, jossa on nailon-, polypropeeni- tai sellofaanitaskut.



- Tulostettujen pintojen värit saattavat muuttua säilytystilan ja -ajan mukaan. Canon ei ole vastuussa tästä.

Siivoaminen tulostuksen jälkeen

- Katkaise virta.
- Säilytä tulostimen lisätty paperi ja mustekasetti.
- Säilytä tulostinta suorassa asennossa pimeässä paikassa ilman pölyä ja likaa. Tulostimeen päässyt pöly tai lika voi aiheuttaa valokuviin valkoisia raitoja tai muita toimintahäiriöitä.



- Säilytä avaamaton paperi ja mustekasetit pimeässä paikassa.

Päivittäinen käsittely

- Älä altista tuotetta suurelle voimalle tai värinälle. Se voi aiheuttaa paperitukoksia tai muita toimintahäiriöitä.
 - Älä altista tuotetta hyönteismyrkyille tai haihtuville aineille. Älä myöskään anna tuotteen koskettaa kumi- tai vinyylituotteita pitkiä aikoja. Se voi vahingoittaa ulkopintaa.
 - Kun tulostin siirretään kylmästä paikasta kuumaan paikkaan, sulje tulostin muovipussiin kondensaation estämiseksi ja anna tulostimen sopeutua ympäristön lämpötilaan, ennen kuin otat sen pois pussista. Jos kondensaatiota esiintyy, jätä tulostin ennen sen käyttämistä huonelämpötilaan, kunnes vesipisarat katoavat luonnollisesti.
 - Pyyhi lika pois tulostimesta pehmeällä ja kuivalla liinalla.
-  • Älä koskaan pyyhi tulostinta käyttämällä neutraalia pesuainetta tai liuottimia, kuten bensiiniä tai maalin ohenninta. Se voi aiheuttaa ulkopinnan vahingoittumisen tai muodonmuutoksen tai maalin lohkeilemisen.

Wi-Fi (langattoman lähiverkon) varotoimet

- Tämä tuote sisältää langattoman laitteen. Mallinumero on CD1158 (sisältää langattoman lähiverkon moduulin mallia WM321).
- Maat ja alueet, joissa langattoman lähiverkon käyttö on sallittua
Joissakin maissa ja joillakin alueilla langattoman lähiverkon käyttöä on rajoitettu ja laittomasta käytöstä saatetaan rangaista kansallisten tai paikallisten säännösten mukaisesti. Jotta välttäisit langatonta lähiverkkoa koskevien säännösten rikkomisen, tarkista Canonin sivustolta, missä käyttö on sallittu.
Huomaa, että Canon ei vastaa mistään ongelmista, jotka aiheutuvat langattoman lähiverkon käytöstä muissa maissa tai muilla alueilla.
- Seuraavien toimien tekeminen voi olla lain mukaan rangaistavaa:
Tuotteen muuttaminen tai muokkaaminen
Tuotteen sertifiointitarran poistaminen
- Älä käytä tämän tuotteen langattoman lähiverkon toimintoa lähellä lääketieteellisiä laitteita tai muita sähkölaitteita.
Langattoman lähiverkon toiminnon käyttäminen lähellä lääketieteellisiä laitteita tai muita sähkölaitteita voi vaikuttaa näiden laitteiden toimintaan.

Radiohäiriöihin liittyvät varotoimet

Tämä tuote saattaa vastaanottaa häiriöitä muista radioaaltoja lähettävistä laitteista.

Häiriöiden välttämiseksi varmista, että käytät tätä tuotetta mahdollisimman kaukana tällaisista laitteista, tai vältä käyttämästä laitteita samaan aikaan tämän tuotteen kanssa.

Canon Inc. vakuuttaa täten, että tämä laite on direktiivin 2014/53/EU mukainen.

EU-vaatimustenmukaisuusvakuutuksen täysimittainen teksti on saatavilla seuraavassa internetosoitteessa:

<http://www.canon-europe.com/ce-documentation>

Langattoman lähiverkon tiedot

Taajuuskaista(t): 2401–2473 MHz

Suurin lähettimen radiotaajuusteho: 11,4 dBm

CANON EUROPA N.V.

Bovenkerkerweg 59, 1185 XB Amstelveen, The Netherlands

CANON INC.

30-2, Shimomaruko 3-chome, Ohta-ku, Tokyo 146-8501, Japan

Suojauksen varotoimet

Koska Wi-Fi käyttää radioaaltoja signaalien lähetykseen, suojaukseen vaaditaan paremmat varotoimet kuin lähiverkkokaapelia käytettäessä. Pidä seuraavat asiat mielessä, kun käytät Wi-Fiä.

- Lähetyksen seuraaminen
Pahantahtoiset kolmannet osapuolet voivat seurata Wi-Fi-lähetyksiä ja yrittää kaapata tietoja, joita lähetät.
- Verkon luvaton käyttö
Pahantahtoiset kolmannet osapuolet voivat käyttää tätä tuotetta laittomasti, jos he näkevät QR-koodin sisältämät tiedot.
SELPHY Photo Layout -älypuhelinsovelluksen käyttämistä suositellaan verkon salasanan vaihtamiseen tarvittaessa.

Turvallisuustoimenpiteet ennen korjaamista, hävittämistä tai omistusoikeuden siirtämistä

Alusta asetukset noudattamalla seuraavia ohjeita ennen tuotteen omistusoikeuden siirtämistä, tuotteen hävittämistä tai lähettämistä korjattavaksi.

- Kytke virta. → Pidä virtapainiketta painettuna. STATUS-merkkivalo sammuu 1 sekunnin kuluttua. → Jatka virtapainikkeen painamista. → Vapauta virtapainike, kun STATUS-merkkivalo alkaa vilkkua.

Alkuperäisten Canonin lisävarusteiden ja tarvikkeiden käyttöä suositellaan

Tämä tuote on suunniteltu toimimaan moitteettomasti alkuperäisten Canonin lisävarusteiden ja tarvikkeiden kanssa.

Canon ei ole vastuussa tälle tuotteelle aiheutuneista vahingoista ja/tai onnettomuuksista, kuten tulipaloista tms., jotka ovat aiheutuneet muiden kuin Canonin valmistamien lisävarusteiden tai tarvikkeiden toimintahäiriöstä (kuten akun vuotamisesta ja/tai räjähtämisestä). Huomaa, että tämä takuu ei kata korjauksia, jotka aiheutuvat muiden kuin alkuperäisten Canonin lisävarusteiden ja tarvikkeiden käytöstä, mutta voit pyytää tällaisia korjauksia velotusperusteisesti.

HUOMIO

HÄVITÄ KÄYTETYT AKUT PAIKALLISTEN MÄÄRÄYSTEN MUKAISESTI.

 Tasavirta



Valmiustila

Vain Euroopan unionin sekä ETA:n (Norja, Islanti ja Liechtenstein) alueelle.



Nämä tunnukset osoittavat, että sähkö- ja elektroniikkalaiteromua koskeva direktiivi (SER-direktiivi, 2012/19/EU), paristoista ja akuista annettu direktiivi (2006/66/EY) sekä kansallinen lainsäädäntö kieltävät tuotteen hävittämisen talousjätteen mukana.

 Jos yllä olevan symbolin alapuolelle on paristodirektiivin mukaisesti painettu kemiallisen aineen tunnus, kyseinen paristo tai akku sisältää raskasmetalleja (Hg = elohopea, Cd = kadmium, Pb = lyijy) enemmän kuin paristodirektiivin salliman määrän.

Tuote on vietävä asianmukaiseen keräyspisteeseen, esimerkiksi kodinkoneliikkeeseen uutta vastaavaa tuotetta ostettaessa tai viralliseen sähkö- ja elektroniikkalaiteromun tai paristojen ja akkujen keräyspisteeseen. Sähkö- ja elektroniikkalaiteromun virheellinen käsittely voi vahingoittaa ympäristöä ja ihmisten terveyttä, koska laitteet saattavat sisältää ympäristölle ja terveydelle haitallisia aineita. Tuotteen asianmukainen hävittäminen säästää myös luonnonvaroja.

Jos haluat lisätietoja tämän tuotteen kierrätyksestä, ota yhteys kunnan jätehuoltoviranomaisiin tai käyttämääsi jätehuoltoyhtiöön tai käy osoitteessa www.canon-europe.com/weee tai www.canon-europe.com/battery.

Tavaramerkit

- App Store, iPhone ja iPad ovat Apple Inc. -yhtiön Yhdysvalloissa ja muissa maissa rekisteröityjä tavaramerkkejä.
- Google Play ja Android ovat Google LLC -yhtiön tavaramerkkejä.
- QR Code on Denso Wave Inc. -yhtiön tavaramerkki.
- Wi-Fi[®], Wi-Fi Alliance[®], WPA[™] ja WPA2[™] ovat Wi-Fi Alliancen tavaramerkkejä tai rekisteröityjä tavaramerkkejä.
- Kaikki muut tavaramerkit ovat omistajiensa omaisuutta.

Vastuuvapaus

- Tämän oppaan painaminen uudestaan, lähettäminen tai tallentaminen tiedonhakupäijärjestelmään ilman Canonin lupaa on kielletty.
- Canon pidättää oikeuden muuttaa tämän oppaan sisältöä milloin tahansa ilman eri ilmoitusta.
- Tässä oppaassa olevat kuvat saattavat poiketa hieman varsinaisesta laitteistosta.
- Yllä olevista kohdista huolimatta Canon ei ota mitään vastuuta tuotteiden virheellisestä käytöstä aiheutuvista vahingoista.
- Tietoja kolmannen osapuolen ohjelmistosta on tämän oppaan lopussa olevassa kohdassa "Third party software".

Canon

SELPHY SQUARE QX10

KOMPAKT FOTOSKRIVARE

Starthandbok

SVENSKA

- Var noga med att läsa handboken, och särskilt avsnittet "Säkerhetsföreskrifter" (📖2), innan du använder skrivaren.
- Genom att läsa den här handboken lär du dig att använda skrivaren korrekt.
- Spara den här handboken på en säker plats, så att du kan använda den i framtiden.

Säkerhetsföreskrifter

- Läs igenom instruktionerna så att du kan använda produkten på ett säkert sätt.
- Följ instruktionerna för att förhindra personskador eller skador på produkten.



VARNING!

Indikerar risk för allvarliga skador eller livsfara.

- **Använd endast de strömkällor som anges i handboken tillsammans med produkten.**
- **Demontera inte och modifiera inte produkten på något sätt.**
- **Utsätt inte produkten för skakningar eller vibrationer.**
- **Vidrör inte interna delar.**
- **Sluta använda produkten om den fungerar onormalt, t.ex. om rök eller ovanlig lukt uppstår.**
- **Rengör inte produkten med organiska lösningsmedel som alkohol, bensin eller thinner.**
- **Låt inte produkten bli våt. Tillsätt inte främmande föremål eller vätskor i produkten.**
- **Använd inte produkten med lättantändliga gaser i närheten.**

Det kan resultera i elektriska stötar, explosion eller eldsvåda.

- **Vidrör inte produkten om den är ansluten till en strömkälla under åskväder.**

Det kan resultera i elektriska stötar.

- **Ta regelbundet bort damm från kontakten och eluttaget med hjälp av en torr trasa.**
- **Anslut inte och koppla inte bort produkten med våta händer.**
- **Använd bara produkten om kontakten är helt isatt i eluttaget.**
- **Utsätt inte anslutningar och kontakter för smuts och låt dem inte komma i kontakt med metallnålar eller andra metallföremål.**
- **Placera inga tunga föremål på nätkabeln. Du får inte skada, bryta av eller modifiera nätkabeln.**
- **Vira inte in produkten i tyg eller annat material när den används eller kort efter användning när produkten fortfarande är varm.**
- **Lämna inte produkten ansluten till en strömkälla under längre tid.**
- **Ladda inte produkten vid temperaturer utanför området 5 – 40 °C.**

Det kan resultera i elektriska stötar, explosion eller eldsvåda.

- **Följ anvisningarna om att stänga av produkten på platser där användning är förbjuden.**

I annat fall kan det resultera i olyckor eller att annan utrustning inte fungerar på grund av elektromagnetiska vågor.

**AKTA!**

Indikerar risk för personskada.

- **Vidrör inte delar inuti produkten.**

Det kan resultera i personskada.

Innan du använder skrivaren

- Bilder som skrivs ut med den här produkten är endast avsedda för personligt bruk. Oauktoriserad utskrift av upphovsrättsskyddat material är förbjuden.
- Skrivarens garanti gäller bara i inköpslandet eller -området. Om det skulle uppstå något problem med skrivaren utomlands, så vänta med att kontakta vår Kundtjänst tills du kommit tillbaka till inköpsområdet.

Förpackningens innehåll

- SELPHY SQUARE QX10
- Laddningskabel
- Provfärgkassett
- Provetikettpaper
- Tryckt material medföljer också.
- Köp ett färg-/etikettpaket (XS-20L) separat.
- Den medföljande laddningskabeln är endast avsedd för laddning och går inte att använda för kommunikation.

Delarnas namn

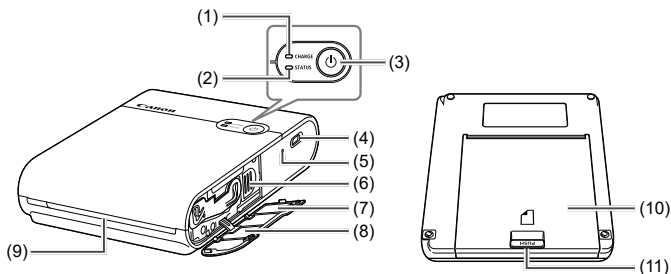

- | | |
|---|---------------------------------|
| (1) CHARGE-lampa | (6) Utmatningsknapp |
| (2) STATUS-lampa | (7) QR-kodetikett |
| (3) Strömbrytare | (8) Lock till färgkassettfacket |
| (4) Laddningsuttag | (9) Utmatningsspringa |
| (5) Omkopplare för forcerad avstängning | (10) Lock till pappersfacket |
| | (11) Öppningsknapp |



- Ställ skrivaren på ett bord eller någon annan platt, stabil yta. Ställ aldrig skrivaren på en instabil eller lutande yta.
- Ställ inga föremål framför utmatningsspringan som kan komma i vägen för papperet under utskrift.
- QR-kodetiketten behövs när skrivaren ska registreras om, t.ex. när du byter smartphone-modell. Ta ett foto på QR-koden med kameran i din smartphone eller liknande, och förvara det på en säker plats.



- Om bläckarket inte är spänt vrider du hjulet för att späna det. Rör inte vid färgarket.

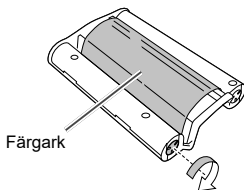

Lampindikeringar

STATUS-lampan	CHARGE-lampan	Tillstånd
Släckt	Släckt	Strömmen avstängd. (Batteriet ej uppladdat.)
	Blinkar långsamt grönt	Uppladdning pågår. (Strömmen avstängd.)
	Lyser grönt	Uppladdningen klar. (Strömmen avstängd.)*1
Blinkar långsamt vitt	Släckt	Skrivaren håller på att starta.
Blinkar vitt	Släckt	Bearbetning pågår...
Blinkar snabbt vitt	Släckt	Ta bort det utskrivna papperet.
Lyser vitt	Släckt	Redo för utskrift. (Batteriet ej uppladdat.)*2
	Blinkar grönt	Redo för utskrift. (Svagt batteri.)
	Blinkar långsamt grönt	Redo för utskrift. (Uppladdning pågår.)
	Lyser grönt	Redo för utskrift. (Uppladdningen klar.)
Blinkar långsamt rött	Blinkar långsamt grönt	Uppladdningen har pausats eftersom skrivaren är utanför användningstemperaturområdet.
Blinkar rött	Släckt	Ett fel har uppstått. Kontrollera appmeddelandet.
	Blinkar grönt	Batteriet är för svagt för att det ska gå att skriva ut. Ladda upp batteriet.
Blinkar långsamt rött	Släckt	Ett fel har uppstått. Stäng av skrivaren och slå på den igen.
	Blinkar snabbt grönt	Ett batterifel har uppstått.

*1 CHARGE-lampan släcks efter en stund.

*2 Du kan kontrollera batterinivån genom att trycka på strömbrytaren i läget "Redo för utskrift. (Batteriet ej uppladdat.)".

- CHARGE-lampan blinkar två gånger:

Batteriet är svagt men skrivaren går fortfarande att använda.

- CHARGE-lampan blinkar tre gånger:

Batterinivån är tillräckligt hög.

Förberedelser

Ladda batteriet

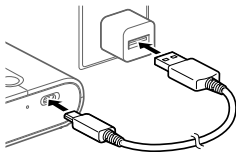

1 Koppla ihop skrivaren och USB-nätadaptern (säljs separat) med hjälp av den medföljande laddningskabeln.

- CHARGE-lampan börjar blinka grönt och laddningen startar. När CHARGE-lampan tänds och lyser grönt är laddningen klar.

Installera appen

Om du vill skriva ut med den här produkten behöver du smartphone-applikationen SELPHY Photo Layout.

1 Ladda ner och installera den senaste versionen av SELPHY Photo Layout.

- Sök efter "SELPHY Photo Layout" i App Store (för iPhone, iPad) eller på Google Play (för Android-smartphones), och installera SELPHY Photo Layout.

2 Starta SELPHY Photo Layout.

- Slå på platstjänsterna på smartphonen.
- Stäng av strömsparläget och andra funktioner som minskar smartphonens batteriförbrukning.
- Följ anvisningarna på skärmen.



- För information om hur man använder skrivaren, t.ex. hur man sätter i papper eller byter färgkassett, se [Printer Manual] i SELPHY Photo Layout.

Skrivarförberedelser och utskrift

I det här avsnittet beskrivs hur man slår på skrivaren, laddar den med papper, sätter i färgkassetten, registrerar skrivaren (med hjälp av QR-koden), skriver ut, och stänger av skrivaren.

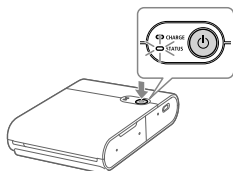

1 Slå på skrivaren.

- Håll strömbrytaren intryckt tills STATUS-lampan börjar blinka vitt, och vänta sedan tills STATUS-lampan tänds helt.

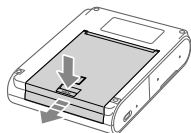

2 Lägg i papper.

- Tryck på öppningsknappen för att låsa upp låset, och öppna pappersfacket.

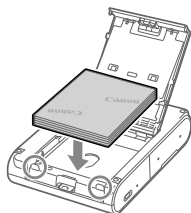

- Lägg i papper (upp till 10 ark) med utskriftssidan (sidan utan Canon-logon) vänd uppåt. Undvik att röra vid utskriftssidan.
- Passa ihop papperskanten med de inringade delarna. Tryck inte in papperet längst bak i facket.

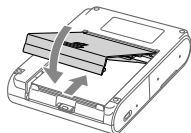

- Stäng pappersfacket.



3 Sätt i färgkassetten.

- Öppna locket till färgkassettfacket.
- Sätt i en ny färgkassetten vänd på rätt håll i skrivaren tills den klickar till på plats.

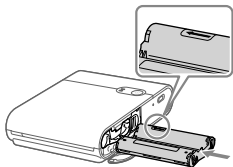

4 Anslut skrivaren och registrera den med hjälp av QR-koden.

- Följ anvisningarna som visas på smartphone-skärmen för att ansluta och registrera skrivaren med hjälp av QR-koden.
- Stäng locket till färgkassettfacket.

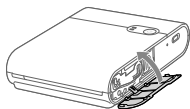
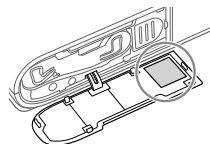

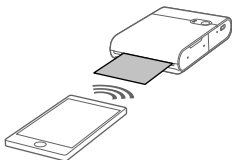

5 Skriv ut.

- Skriv ut bilderna med SELPHY Photo Layout.

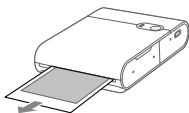

- Ta bort papperet från skrivaren när utskriften är klar.

6 Stäng av skrivaren.

- Håll strömbrytaren intryckt tills STATUS-lampan släcks när du är färdig.

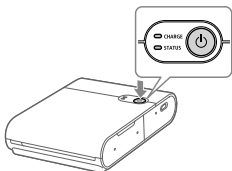

Försiktighetsåtgärder vid utskrift

- Lägg försiktigt i papperet med trycksidan (sidan utan Canon-märket) vänd nedåt. Undvik att röra vid trycksidan.
- Använd inte papper som redan använts för utskrift eller papper med skriven text eller andra markeringar.
- Pappersarket skjuter ut från utmatningsspringan flera gånger under utskriften. Dra inte ut papperet förrän ett meddelande om att ta bort papperet visas på smartphonen.
- Avbryt inte kommunikationen förrän utskriften är klar. Om kommunikationen avbryts kan det hända att utskriften avbryts mitt i.
- Öppna inte locket till färgkassettfacket eller pappersfacket medan skrivaren är igång.
- Om skrivaren lämnas kvar i redoläget för utskrift i ungefär 10 minuter stängs den automatiskt av. Tryck på strömbrytaren för att återuppta utskriften.

Tekniska data

Yttermått	Ca 102,2 × 143,3 × 31,0 mm (Exkl. utskjutande delar)
Vikt	Ca 445 g (endast själva skrivaren)
Användningstemperatur	5 °C - 40 °C
Luftfuktighet vid användning	20 - 80 %
Märkinspänning	5,0 V likström ±0,5 V, max. 900 mA
Utskriftsmetod	Värmeöverföring med sublimering (med överbeläggning)
Upplösning	287 × 287 dpi
Gradering	256 nyanser per färg
Pappersfackskapacitet	10 ark
Pappersstorlek	Ca 72,0 × 85,0 mm
Utskriftsområde	Valbart med appen, antingen ca. 68 × 68 mm, ca. 65 × 65 mm, eller ca. 62 × 62 mm
Antal utskrivbara ark	Ca 20 ark (vid rumstemperatur och fullt laddat batteri)
Utskriftstid (per ark)	Ca 43 sekunder (vid rumstemperatur)

- Adapter och uppladdningstid
Använd en laddare med en märkutspänning på 5,0 V likström och minst 1000 mA för att ladda produkten. Laddningen tar ungefär 2 timmar vid rumstemperatur, men tiden kan öka beroende på batteriets skick och laddningsmiljön.
- Alla data är baserade på Canons tester.
- Rätt till ändringar i skrivarens specifikationer och utformning förbehålles.

Felsökning

Om du tror att det har blivit fel på skrivaren, så kontrollera först skrivaren med hjälp av nedanstående exempel. Om det inte blir bättre ens efter att du kontrollerat alla de relevanta punkterna, så kontakta Kundtjänst.

Strömförsörjning

Skrivaren går inte att slå på.

- Kontrollera batterinivån.
- Om batteriet inte laddas upp så tryck in omkopplaren för forcerad avstängning (📖4) med något smalt föremål och prova sedan att ladda upp batteriet igen.

Uppladdning

Batteriet går inte att ladda upp.

- Det går inte att ladda upp batteriet medan utskrift pågår. Ladda upp batteriet i redoläget för utskrift, eller i avstängt läge.
- Använd den speciellt avsedda laddaren.
- Om batteriet inte laddas upp så tryck in omkopplaren för forcerad avstängning (📖4) med något smalt föremål och prova sedan att ladda upp batteriet igen.

Batteriet tar snabbt slut.

- Batterikapaciteten sjunker vid låg temperatur.
- Batteriförbrukningen kan öka beroende på utskriftsinställningarna.
- Skrivaren drar batteriström även i redoläget för utskrift. För att öka det möjliga antalet ark som går att skriva ut per laddning rekommenderar vi att du stänger av skrivaren varje gång utskriften är klar.
- I appen visas den ungefärliga batterinivån, men batteriet kan ta slut snabbt beroende på utskriftsvillkoren. Vi rekommenderar att du laddar upp batteriet igen snart efter användningen.

Det blir laddningsfel. (STATUS-lampan blinkar långsamt rött, CHARGE-lampan blinkar långsamt grönt)

- Laddningen pausas om skrivaren kommer upp i en viss temperatur eller däröver. Detta är inget fel. Koppla bort batteriladdaren, stäng av skrivaren, och vänta tills den svalnat.
Laddningsfel uppstår lättare när skrivaren används hela tiden, när det är varmt runtomkring, och när det är varmt inuti skrivaren.

Uppladdningen tar lång tid eller det blir laddningsfel. (STATUS-lampan blinkar snabbt rött, CHARGE-lampan blinkar snabbt grönt)

- När skrivaren inte har använts på länge kan det hända att uppladdningstiden ökar eller att det blir laddningsfel. Om det skulle inträffa så ladda upp batteriet igen.
- Använd den speciellt avsedda laddaren. (📖11)
- Om du inte lyckas lösa problemet så kontakta Kundtjänst.

Utskrift

Det går inte att skriva ut.

- Kontrollera att skrivaren är påslagen. (📖7)
- Kontrollera att färgkassetten och papperet är rätt isatta. (📖7, 📖8)
- Kontrollera att färgarket inte är löst. (📖4)
- Kontrollera att ingen annan sorts papper än den angivna sorten används. (📖3)
- Om färgkassetten är slut så byt ut den mot en ny. Om papperet är slut så lägg i mer papper. (📖7, 📖8)

Bilder går inte att skriva ut på ett snyggt sätt.

- Kontrollera att färgarket och papperet inte är smutsiga.
- Kontrollera att det inte fastnat damm eller smuts inuti skrivaren.
- Kontrollera att det inte bildats imma inuti skrivaren.
- Kontrollera att skrivaren inte är installerad i närheten av apparater som utstrålar elektromagnetiska vågor eller starka magnetfält.

Färgerna på smartphone-skärmen är annorlunda än de utskrivna färgerna.

- Sättet som färger visas på är annorlunda för smartphone-skärmar och för utskrift. Färger kan se olika ut beroende på miljön (belysningens färg och ljusstyrkan) i vilken man tittar på skärmen och färginställningarna för skärmen.

Utskriften tar lång tid.

- Utskriften pausas om skrivaren kommer upp i en viss temperatur eller däröver. Detta är inget fel. Vänta en stund innan du fortsätter skriva ut, eller stäng av skrivaren och vänta tills den svalnat. Det kan hända att utskriften pausas ibland så att utskriften tar längre tid när skrivaren används hela tiden, när det är varmt runtomkring, och när det är varmt inuti skrivaren.
- Antalet gånger utskriften pausas kan öka beroende på utskriftsinställningarna.

Utskriften går inte att stoppa.

- Även om man avbryter utskriften mitt i, fortsätter den tills den pågående utskriften är klar.
- Om utskriften avbryts mitt under utskrift av flera ark, avbryts den när det nuvarande arket är klart.

Papper

Papperet matas inte ordentligt eller fastnar ofta.

- Kontrollera att papperet är rätt ilagt. (📖7)
- Kontrollera att papperet inte flagnar eller redan är använt för utskrift.
- Kontrollera att det inte ligger i mer än 10 ark.
- Kontrollera att ingen annan sorts papper än den angivna sorten används. (📖3)

Det går inte att skriva ut angivet antal ark, eller blir papper kvar.

- Det kan hända att det blir papper kvar om färgkassetten tar slut.

Papperet matas inte ut genom utmatningspringan.

- Om papperet sticker ut delvis från framsidan på skrivaren så dra ut det. Om papperet inte går att dra ut när man håller lätt i det med fingrarna, så försök inte dra ut det med våld. Stäng i så fall av skrivaren och slå på den igen ett par gånger tills papperet matas ut. Om du råkar stänga av skrivaren av misstag under utskriften, så slå på skrivaren igen och vänta tills papperet matas ut.
- Om papperet fastnar så kontakta Kundtjänst. Försök inte ta bort fastnat papper med våld. Det kan leda till fel på skrivaren.

Wi-Fi

Meddelandet "The printer cannot be found." visas.

- Kontrollera att skrivaren är påslagen. (📖7)
- Slå på platstjänsterna på smartphonen.
- För att nyregistrera skrivaren i appen, trycka på  i övre vänstra hörnet på appens hemskärm, och klicka sedan på "Do you want to use another QX10? >".
- Det går inte att utföra registreringen med hjälp av QR-koden om lösenordet har ändrats med hjälp av "Change the password". Registrera i så fall skrivaren för hand.
- Om du har glömt bort lösenordet så gör på följande sätt för att nollställa skrivarens inställningar och registrera om skrivaren i appen. Slå på skrivaren. → Tryck in strömbrytaren och håll den intryckt. Efter 1 sekund släcks STATUS-lampan. → Fortsätt hålla strömbrytaren intryckt. → Släpp strömbrytaren när STATUS-lampan börjar blinka.

Utskriften tar lång tid.

- Använd inte skrivaren i närheten av en mikrovågsugn eller apparater som använder frekvenser på 2,4 GHz-bandet (Bluetooth, osv.). Det kan göra att Wi-Fi-signalmiljön försämras.
- Placera skrivaren och smartphonen nära varandra utan några andra föremål mellan dem.

Appen

QR-koden går inte att skanna in.

- Kontrollera att det inte är skuggor på QR-koden och att du skannar in den rakt framifrån.
- På somliga smartphones kan det vara svårt att skanna in QR-koden ordentligt. Registrera i så fall skrivaren för hand.

Meddelandet "This photo cannot be used." visas.

- Om "This photo cannot be used." visas i appen kan det bero på att bilden är för stor. Krymp eller beskär bilden eller minska bildstorleken på något annat sätt, och försök sedan skriva ut den igen.

När ett felmeddelande visas

- Om det uppstår något fel med skrivaren indikerar skrivarlamporna felet och ett felmeddelande visas på smartphonens skärm. Om en motåtgärd visas tillsammans med felmeddelandet så följ anvisningarna. Om bara ett felmeddelande visas så se nedanstående exempel under "Felsökning" och kontrollera relevanta punkter. Om du inte lyckas lösa problemet så kontakta Kundtjänst.
- När du stänger av skrivaren och slår på den igen, kontrollera att papperet och färgkassetten är rätt isatta innan du slår på skrivaren.

Uppdatering av appen och skrivaren

- Använd alltid den senaste versionen av SELPHY Photo Layout. (📖6)
- Det kan vara nödvändigt att uppdatera skrivarens firmware för utskrift. För det krävs att batteriet är tillräckligt uppladdat.
- Stäng inte av skrivaren och tryck inte in omkopplaren för forcerad avstängning medan firmware-uppdateringen pågår.

Lagring av utskrivna foton

- Använd en permanent märkpenna för att skriva på foton.
- Undvik att förvara foton på platser som utsätts för temperaturer över 40 °C, fuktiga eller dammiga ställen, eller på platser som träffas av direkt solljus. Det kan medföra att den tryckta ytan missfärgas.
- Sätt inte fast tejp på tryckta ytor, och låt dem inte komma i kontakt med skrivbordsmattor av plast, visitkortsfodral eller plastsuddgummin. Undvik att använda flyktiga lösningsmedel som sprit på tryckta ytor, och låt inte tryckta ytor ligga i närkontakt med andra föremål. Det kan orsaka missfärgning, färgblekning eller färgöverföring.
- Om du sätter in bilderna i ett album så välj ett album med fickor av nylon, polypropen eller cellofan.



- Trycka ytor kan bli missfärgade beroende på förvaringsförhållandena och förvaringstiden. Canon kan inte hållas ansvariga för detta.

Städning efter utskrift

- Stäng av skrivaren.
- Ta ut papperet och färgkassetten ur skrivaren och förvara dem.
- Förvara skrivaren plant på en mörk plats som är fri från smuts och damm. Om det kommer in smuts eller damm i skrivaren kan det uppstå vita ränder i foton eller andra fel.



- Förvara öppnade papper och färgkassetter på en mörk plats.

Daglig hantering

- Utsätt inte skrivaren för stötar eller vibrationer. Det kan leda till att papper fastnar eller andra fel.
 - Utsätt inte skrivaren för insektsmedel eller flyktiga ämnen. Låt heller inte skrivaren vara i kontakt med produkter av gummi eller plast under lång tid. Det kan leda till skador på höljet.
 - Om skrivaren ska flyttas från ett kallt ställe till ett varmt, så placera den i en försluten plastpåse för att undvika att det bildas imma i den. Låt sedan skrivaren vänja sig vid den omgivande temperaturen innan du tar ut den ur plastpåsen. Om det skulle bildas imma i skrivaren så låt den stå i rumstemperatur tills vattendropparna avdunstat på naturlig väg innan du använder skrivaren.
 - Torka bort smuts från skrivaren med en mjuk, torr duk.
-  • Torka aldrig av skrivaren med neutrala rengöringsmedel eller lösningsmedel som bensin eller målarthinner. Det kan leda till skador på höljet eller deformation, eller att färgen flagnar av.

Föreskrifter för Wi-Fi (trådlöst nätverk)

- Den här produkten har en inbyggd trådlös enhet. Modellens nummer är CD1158 (inklusive den trådlösa modulen WM321).
- Länder och områden som tillåter trådlös användning
Trådlös användning kan vara begränsad i vissa länder och områden, och viss olaglig användning kan enligt nationella eller lokala föreskrifter vara straffbar. Besök Canons webbplats för mer information om var trådlös användning är tillåten.
Observera att Canon inte kan hållas som ansvarig för problem som uppstår i samband med trådlös användning i andra länder eller områden.
- Att göra något av följande kan var straffbart enligt lagen:
 - Ändra eller bygga om produkten
 - Ta bort certifieringsetiketterna från produkten
- Använd inte produktens trådlösa nätverksfunktion nära medicinsk utrustning eller annan elektronisk utrustning.
Användning av den trådlösa nätverksfunktionen nära medicinsk utrustning eller annan elektronisk utrustning kan påverka deras funktion.

Föreskrifter för störning av radiovågor

Den här produkten kan ta emot störningar från andra enheter som sänder ut radiovågor.

För att undvika störningar ska du använda produkten så långt som möjligt från sådana enheter eller undvika att använda dem samtidigt som produkten.

Härmed försäkrar Canon Inc. att denna utrustning överensstämmer med direktiv 2014/53/EU.

Den fullständiga texten till EU-försäkran om överensstämmelse finns tillgänglig på följande webbadress:

<http://www.canon-europe.com/ce-documentation>

Specifikationer för trådlösa nätverk

Frekvensband: 2401 MHz - 2473 MHz

Maximal radiofrekvenseffekt: 11,4 dBm

CANON EUROPA N.V.

Bovenkerkerweg 59, 1185 XB Amstelveen, The Netherlands

CANON INC.

30-2, Shimomaruko 3-chome, Ohta-ku, Tokyo 146-8501, Japan

Säkerhetsföreskrifter

Eftersom Wi-Fi använder radiovågor för att sända signaler krävs det strängare säkerhetsföreskrifter än när en nätverkskabel används.

Tänk på följande när du använder Wi-Fi.

- Sändningsövervakning

Tredje parter med onda avsikter kan övervaka Wi-Fi-sändningar och försöka komma över de data som du skickar.

- Oauktoriserad nätverksåtkomst

Tredje part med skadliga avsikter kan använda denna produkt olagligt om han/hon kan se informationen i QR-koden.

Vi rekommenderar att du använder smartphone-applikationen SELPHY Photo Layout för att vid behov ändra nätverkslösenordet.

Försiktighetsåtgärder i samband med reparation, återvinning eller överlåtande av produkten

Utför följande procedur för att nollställa inställningarna innan du överläter produkten, lämnar den till återvinning eller skickar den till reparation.

- Slå på skrivaren. → Tryck in strömbrytaren och håll den intryckt. Efter 1 sekund släcks STATUS-lampan. → Fortsätt hålla strömbrytaren intryckt. → Vänta tills STATUS-lampan börjar blinka och släpp sedan strömbrytaren.

Vi rekommenderar att du använder äkta Canon-tillbehör

Denna produkt är konstruerad för att ge bästa resultat när den används tillsammans med äkta Canon-tillbehör.

Canon tar inget ansvar för skador på skrivaren eller olyckor, t.ex. brand, som orsakas av fel på tillbehör som inte är äkta Canon-tillbehör (t.ex. ett läckande eller exploderande batteri). Garantin täcker inte reparationer för skador som orsakas av andra tillbehör än äkta Canon-tillbehör. Reparation kan dock vara möjlig mot avgift.

AKTA

KASSERA ANVÄNDA BATTERIER ENLIGT LOKALA BESTÄMMELSER.

 Likström



Standby

Endast för Europeiska unionen och EES (Norge, Island och Liechtenstein)



De här symbolerna visar att produkten inte får sorteras och slängas som hushållsavfall enligt WEEE-direktivet (2012/19/EU), batteridirektivet (2006/66/EC) och/eller nationell lagstiftning som implementerar dessa direktiv.

Om en kemisk symbol förekommer under ovanstående symbol innebär detta enligt Batteridirektivet att en tungmetall (Hg = Kvicksilver, Cd = Kadmium, Pb = Bly) förekommer i

batteriet eller ackumulatormed en koncentration som överstiger tillämplig gräns som anges i Batteridirektivet.

Produkten ska lämnas in på en avsedd samlingsplats, t.ex. på en återvinningsstation auktoriserad att hantera elektrisk och elektronisk utrustning (EE-utrustning) samt batterier och ackumulatörer eller hos handlare som är auktoriserade att byta in varor då nya, motsvarande köps (en mot en). Olämplig hantering av avfall av den här typen kan ha negativ inverkan på miljön och människors hälsa på grund av de potentiellt farliga ämnen som kan återfinnas i elektrisk och elektronisk utrustning. Din medverkan till en korrekt avfallshantering av produkten bidrar till effektiv användning av naturresurserna.

Om du vill ha mer information om var du kan lämna in den här produkten, kontakta ditt lokala kommunkontor, berörd myndighet eller företag för avfallshantering eller se www.canon-europe.com/weee, eller www.canon-europe.com/battery.

Varumärken

- App Store, iPhone och iPad är varumärken för Apple Inc., och registrerade i USA och andra länder.
- Google Play och Android är varumärken för Google LLC.
- QR Code är ett varumärke för Denso Wave Inc.
- Wi-Fi®, Wi-Fi Alliance®, WPA™ och WPA2™ är varumärken eller registrerade varumärken för Wi-Fi Alliance.
- Alla andra varumärken tillhör sina respektive ägare.

Varning

- Kopiering, överföring eller lagring av denna guide i någon form av datalagringsystem, vare sig helt eller delvis, är förbjuden utan Canons tillstånd.
- Canon förbehåller sig rätten att ändra innehållet i denna guide utan föregående meddelande.
- Figurerna som förekommer i guiden kan se något annorlunda ut än den faktiska utrustningen.
- Canon tar inget ansvar för skador som beror på felaktig användning av produkterna, inte ens med hänsyn till ovanstående.
- Läs igenom avsnittet "Third party software" i slutet av den här guiden för närmare information om mjukvara från tredje part.

Canon

SELPHY SQUARE QX10

KOMPAKT FOTOĞRAF YAZICISI

Başlangıç Kılavuzu

TÜRKÇE

- Yazıcıyı kullanmadan önce, “Güvenlik Talimatları” (📖2) bölümü dahil olmak üzere bu kılavuzun tamamını okuduğunuzdan emin olun.
- Bu kılavuzu okumak, yazıcıyı doğru şekilde kullanmayı öğrenmenize yardımcı olacaktır.
- İlerde kolay bir şekilde erişip kullanabilmeniz için bu kılavuzu güvenli bir yerde saklayın.

Güvenlik Talimatları

- Ürünü güvenli bir şekilde çalıştırmak için bu talimatları okuduğunuzdan emin olun.
- Ürünün operatörünün veya başkalarının yaralanmasını ya da zarar görmesini önlemek için bu talimatları uygulayın.



UYARI

Ciddi yaralanma veya ölüm riskini gösterir.

- **Ürünle birlikte yalnızca bu kullanım kılavuzunda belirtilen güç kaynaklarını kullanın.**
- **Ürünü sökmeyin veya değiştirmeyin.**
- **Ürünü güçlü şoklara veya titreşime maruz bırakmayın.**
- **Açıkta bırakılan iç parçalara dokunmayın.**
- **Duman veya garip koku olması gibi anormal bir durumda ürünü kullanmayı bırakın.**
- **Ürünü temizlemek için alkol, benzin veya tiner gibi organik çözücüler kullanmayın.**
- **Ürünü ıslatmayın. Ürüne yabancı cisim sokmayın veya sıvı dökmeyin.**
- **Ürünü yanıcı gazların bulunabileceği ortamlarda kullanmayın.**

Bu durum elektrik çarpmasına, patlamaya veya yangına neden olabilir.

- **Şimşek fırtınaları sırasında prize bağlı olan ürüne dokunmayın.**

Bu elektrik çarpmasına neden olabilir.

- **Elektrik fişi ve prizde biriken tozu kuru bir bezle düzenli olarak silin.**
- **Eliniz ıslakken ürünün fişini prize takmayın veya prizden çıkarmayın.**
- **Elektrik fişi, prize tam olarak takılmadıysa ürünü kullanmayın.**
- **Elektrik fişini ve terminalleri kire maruz bırakmayın veya bunların metal iğne ya da diğer metal nesnelere temas etmesine izin vermeyin.**
- **Elektrik kablosunun üzerine ağır nesnelere koymayın. Elektrik kablosuna hasar vermeyin, koparmayın veya üzerinde değişiklik yapmayın.**
- **Ürünü kullanım sırasında veya kullanımdan kısa süre sonra, ürün hala sıcakken bez veya benzeri malzemelere sarmayın.**
- **Ürünü uzun süre bir güç kaynağına bağlı bırakmayın.**
- **Ürünü, 5 - 40 °C aralığının dışındaki sıcaklıklarda şarj etmeyin.**

Bu durum elektrik çarpmasına, patlamaya veya yangına neden olabilir.

- **Ürünün kullanılmasının yasak olduğu yerlerde ürünü kapatma uyarılarına uyun.**

Bu tür ortamlarda ürünün kapatılmaması elektromanyetik dalgaların etkisiyle diğer ekipmanın arızalanmasına ve hatta kazalara neden olabilir.



DİKKAT

Yaralanma riskini belirtir.

- **Ürünün içindeki parçalara dokunmayın.**
Bu durum yaralanmalara neden olabilir.

Kullanmadan Önce

- Bu ürünle basılan resimler kişisel hobi amacıyla kullanılabilir. Telif hakkı ile korunan materyalin yetki dışı basılması yasaktır.
- Yazıcı garantisi, sadece ürünün satın alındığı ülke veya bölgede geçerlidir. Yurt dışında iken yazıcı ile ilgili sorun yaşanması durumunda Müşteri Desteği Yardım Masasına başvurmadan önce ürünün satın alındığı bölgeye dönün.

Paketin İçindekiler

- SELPHY SQUARE QX10
- Şarj Kablosu
- Örnek Mürekkep Kartuşu
- Örnek Çıkartma Kağıdı
- Basılı malzeme de dahildir.
- Renkli Mürekkep / Etiket Setini (XS-20L) ayrı olarak satın alın.
- Aksesuar şarj kablosu yalnızca şarj kablosudur ve iletişim için kullanılamaz.

Parça Adları

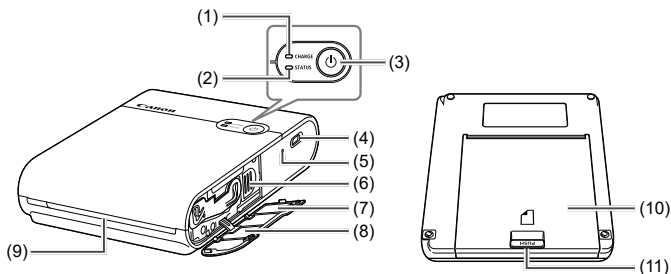

- | | |
|------------------------------|-------------------------------------|
| (1) CHARGE lambası | (7) Kare kod etiketi |
| (2) STATUS lambası | (8) Mürekkep kartuşu bölmesi kapağı |
| (3) Güç düğmesi | (9) Teslim çıkışı |
| (4) Şarj terminali | (10) Kağıt bölmesi kapağı |
| (5) Zorunlu kapatma anahtarı | (11) Açma düğmesi |
| (6) Çıkarma kolu | |



- Yazıcıyı bir masa veya başka düz, sabit bir yüzeye yerleştirin. Yazıcıyı asla sabit olmayan veya eğimli yüzeylere yerleştirmeyin.
- Teslim çıkışının önüne, baskı sırasında kağıda müdahale edebilecek nesnelere koymayın.
- Kare kod etiketi, akıllı telefonunuzun modelini değiştirirken olduğu gibi yazıcıyı yeniden kayıt ederken gerekir. Akıllı telefonunuzun kamera işlevi, vb. ile kare kodun fotoğrafını çekin ve dikkatlice saklayın.



- Mürekkep şeridi gevşekse, sıkılamak için çarkı yavaşça çevirin. Mürekkep şeridine dokunmayın.

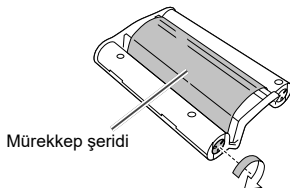

Lamba göstergeleri

STATUS lambası	CHARGE lambası	Durum
Kapalı	Kapalı	Güç kapalı (Şarj olmuyor)
	Yavaşça yeşil yanıp sönüyor	Şarj oluyor (Güç kapalı)
	Yeşil yanıyor	Şarj tamamlandı (Güç kapalı)*1
Yavaşça beyaz yanıp sönüyor	Kapalı	Yazıcı başlatma devam ediyor
Beyaz yanıp sönüyor	Kapalı	İşlem yapılıyor...
Hızlıca beyaz yanıp sönüyor	Kapalı	Yazdırılan kağıdı çıkarın.
Beyaz yanıyor	Kapalı	Yazdırmak için beklemede (Şarj olmuyor)*2
	Yeşil yanıp sönüyor	Yazdırmak için beklemede (Pil seviyesi düşük)
	Yavaşça yeşil yanıp sönüyor	Yazdırmak için beklemede (Şarj oluyor)
	Yeşil yanıyor	Yazdırmak için beklemede (Şarj tamamlandı)
Yavaşça kırmızı yanıp sönüyor	Yavaşça yeşil yanıp sönüyor	Çalışma sıcaklık aralığının dışında olduğundan şarj duraklatıldı.
Kırmızı yanıp sönüyor	Kapalı	Hata oluştu. Uygulama mesajını kontrol edin.
	Yeşil yanıp sönüyor	Pil seviyesi düşük, baskı yapılamaz. Pili şarj edin.
Hızlıca kırmızı yanıp sönüyor	Kapalı	Hata oluştu. Gücü kapatıp tekrar açın.
	Hızlıca yeşil yanıp sönüyor	Pil hatası oluştu.

*1 Bir süre sonra CHARGE lambası söner.

*2 Yazdırmak için beklemede (Şarj olmuyor) durumunda Güç düğmesine basarak pil seviyesini kontrol edebilirsiniz.

- CHARGE lambası iki kez yanıp sönüyor:
Pil seviyesi düşüktür ancak yazıcı yinede kullanılabilir.
- CHARGE lambası üç kez yanıp sönüyor:
Pil seviyesi yeterlidir.

Hazırlıklar

Pilin şarj edilmesi

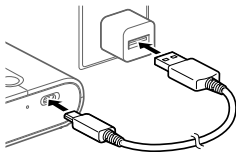

1 Yazıcı ile USB AC şarj adaptörünü (ayrı olarak satılır) aksesuar şarj kablosu ile bağlayın.

- CHARGE lambası yeşil yanıp sönmeye başlar ve şarj başlar. CHARGE lambası yeşil yandığında şarj tamamlanır.

Uygulamanın yüklenmesi

Bu ürünle baskı yapmak için akıllı telefon uygulaması SELPHY Photo Layout gerekir.

1 SELPHY Photo Layout uygulamasının en son sürümünü indirip yükleyin.

- App Store'da (iPhone, iPad durumunda) veya Google Play'de (Android akıllı telefon durumunda) "SELPHY Photo Layout" ibaresini arayın ve SELPHY Photo Layout'u yükleyin.

2 SELPHY Photo Layout'u başlatın.

- Akıllı telefonda konum hizmetlerini açın.
- Akıllı telefonun batarya tüketimini azaltan güç tasarrufu modu ve diğer işlevleri kapatın.
- Ekrandaki talimatları izleyin.



- Kağıt yükleme veya mürekkep kartuşunu değiştirme gibi yazıcının kullanımı ile ilgili bilgi için SELPHY Photo Layout'un [Yazıcı Kullanım Kılavuzu]'na bakın.

Yazıcıyı hazırlama ve yazdırma

Bu bölümde gücü açma, kağıt yükleme, mürekkep kartuşu yükleme, yazıcıyı kaydetme (kare kod), yazdırma ve gücü kapatma konuları anlatılmaktadır.

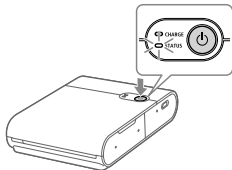

1 Gücü açın.

- STATUS lambası beyaz yanıp sönmeye başlayan kadar Güç düğmesini basılı tutun, ardından STATUS lambasının yanmasını bekleyin.

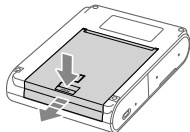

2 Kağıdı yükleyin.

- Kiledi açmak için Açma düğmesine basın ve kağıt bölmesi kapağını açın.



- Baskı yüzeyi (Canon logosu bulunmayan yüzey) aşağı bakacak şekilde, baskı yüzeyine dokunmamaya dikkat ederek kağıdı (en fazla 10 yaprak) yerleştirin.
- Kağıdın kenarını daire içine alınmış kısımlarla hizalayın. Kağıdı bölmenin arkasına doğru itirmeyin.

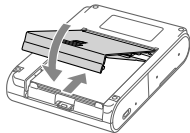

- Kağıt bölmesi kapağını kapatın.



3 Mürekkep kasetini yükleyin.

- Mürekkep kaseti bölmesi kapağını açın.

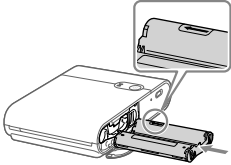

- Doğru yönlendirilmiş yeni mürekkep kasetini, tık sesi ile yerine oturana kadar yazıcıya sokun.

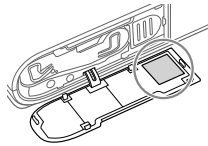

4 Yazıcıyı kare kodu kullanarak bağlayın ve kayıt edin.

- Akıllı telefon ekranında görüntülenen talimatları izleyin ve yazıcıyı kare kodu kullanarak bağlayın ve kayıt edin.



- Mürekkep kaseti bölmesi kapağını kapatın.

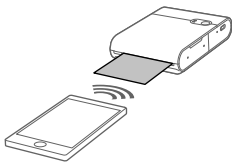

5 Yazdırın.

- Görüntüleri SELPHY Photo Layout ile bastırın.

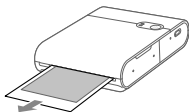

- Baskı bittiğinde kağıdı yazıcıdan çıkarın.

6 Gücü kapatın.

- Kullandıktan sonra STATUS lambası kapanana kadar Güç düğmesini basılı tutun.

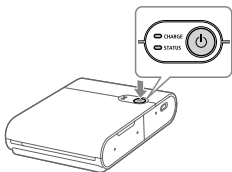

Baskı Önlemleri

- Baskı yüzeyi (Canon logosu bulunmayan yüzey) aşağı bakacak şekilde, baskı yüzeyine dokunmamaya dikkat ederek kağıdı yerleştirin.
- Önceden bastırılmış olan veya üzerinde yazılı metin veya başka işaretler bulunan kağıtları kullanmayın.
- Baskı sırasında kağıt, teslim çıkışından birkaç kez dışarı uzanır. Akıllı telefonda kağıdın alınmasını belirten mesaj gösterilene kadar kağıdı çekmeyin.
- Baskı bitene kadar iletişimi kesmeyin. İletişim kesilirse baskı yalnızca kısmen gerçekleşebilir.
- Yazıcı çalışırken mürekkep kartuşu bölmesi kapağını veya kağıt bölmesi kapağını açmayın.
- Baskı için beklemede durumu yaklaşık 10 dakika devam ederse güç otomatik olarak kapanır. Baskıya devam etmek için Güç düğmesine basın.

Teknik özellikler

Boyutlar	Yaklaşık 102,2 × 143,3 × 31,0 mm (Çıkıntılar hariç)
Ağırlık	Yaklaşık 445 g (sadece yazıcı gövdesi)
Çalışma sıcaklığı	5 °C - 40 °C
Çalışma nemi	%20 - 80
Anma girişi	DC 5,0 V ±0,5 V, maks. 900 mA
Baskı yöntemi	Boya uçunmalı termal transfer (üst kaplamalı)
Çözünürlük	287 × 287 dpi
Tonlama	Renk başına 256 ton
Kağıt tepsisi kapasitesi	10 sayfa
Kağıt boyutu	Yaklaşık 72,0 × 85,0 mm
Baskı aralığı	Yaklaşık 68 × 68 mm, yaklaşık 65 × 65 mm veya yaklaşık 62 × 62 mm arasından uygulama ile seçilebilir
Yazdırılabilir sayfa sayısı	Yaklaşık 20 sayfa (oda sıcaklığında, pil tam dolu)
Baskı hızı (sayfa başına)	Yaklaşık 43 saniye (oda sıcaklığında)

- Adaptör ve şarj süresi
Ürünü şarj etmek için anma çıkış gücü DC 5,0 V, 1000 mA veya daha fazla olan bir şarj aleti kullanın. Şarj oda sıcaklığında yaklaşık 2 saat sürer, ancak bu süre kullanılan pilin durumuna ve şarj ortamına bağlı olarak artabilir.
- Tüm veriler Canon tarafından yapılan testlere dayanır.
- Yazıcı özellikleri veya görünümü, haber verilmeksizin değiştirilebilir.

Sorun giderme

Yazıcının arızalanmış olabileceğini düşünüyorsanız ilk önce aşağıdaki örneklerle bakın ve yazıcıyı kontrol edin. İlgili unsurları kontrol ettikten sonra da durum değişmezse Müşteri Desteği Yardım Masasına başvurun.

Güç

Güç açılmıyor.

- Pil seviyesini kontrol edin.
- Pil şarj olmuyorsa Zorunlu kapatma anahtarına (📖4) ince bir çubukla basın ve ardından pili yeniden şarj edin.

Şarj etme

Pil şarj edilemiyor.

- Baskı sırasında pil şarj edilemez. Pili, Yazdırmak için beklemede durumunda veya Güç kapalı durumunda şarj edin.
- Belirtilen pil şarj aletini kullanın.
- Pil şarj olmuyorsa Zorunlu kapatma anahtarına (📖4) ince bir çubukla basın ve ardından pili yeniden şarj edin.

Pil çabuk bitiyor.

- Pil performansı düşük sıcaklıklarda düşer.
- Baskı ayarlarına bağlı olarak pil tüketimi artabilir.
- Yazdırmak için beklemede durumunda pil gücü tüketilir. Tek bir şarjla yazdırılabilecek sayfa sayısını artırmak için baskı bittiğinde her defasında gücün kapatılması önerilir.
- Uygulama yaklaşık pil seviyesini gösterir ve baskı koşullarına bağlı olarak pil çabuk bitebilir. Pilin kullandıktan hemen sonra şarj edilmesi önerilir.

Şarj hatası oluşuyor. (STATUS lambası: yavaş yavaş kırmızı yanıp sönüyor, CHARGE lambası: yavaş yavaş yeşil yanıp sönüyor)

- Yazıcı belirli bir sıcaklıkta veya üstünde ise şarj işlemi duraklar. Bu bir arıza değildir. Pil şarj aletini ayırın, gücü kapatın ve yazıcının soğumasını bekleyin.
Sürekli baskı yaparken, ortam sıcaklığı yüksekken ve yazıcının içi sıcakken şarj hataları daha kolay oluşur.

Şarj işlemi uzun zaman alıyor veya şarj hatası oluşuyor. (STATUS lambası: hızlı hızlı kırmızı yanıp sönüyor, CHARGE lambası: hızlı hızlı yeşil yanıp sönüyor)

- Yazıcı uzun süre kullanılmadığında şarj süresi uzayabilir veya şarj hatası oluşabilir. Bu durumda pili yeniden şarj edin.
- Belirtilen pil şarj aletini kullanın. (📖11)
- Sorun çözülmezse Müşteri Desteği Yardım Masasına başvurun.

Baskı

Baskı yapılamıyor.

- Gücün açık olduğunu kontrol edin. (📖7)
- Mürekkep kartuşunun ve kağıdın doğru yüklendiğini kontrol edin. (📖7, 📖8)
- Mürekkep şeridinin gevşek olmadığını kontrol edin. (📖4)
- Belirtilen kağıt dışında başka kağıt kullanılmadığını kontrol edin. (📖3)
- Mürekkep kartuşu bittiyse yeni bir mürekkep kartuşu ile değiştirin. Kağıt yoksa kağıt yükleyin. (📖7, 📖8)

Fotoğraflar temiz yazdırılmıyor.

- Mürekkep şeridinin ve kağıdın kirli olmadığını kontrol edin.
- Yazıcının içine toz ve kir yapışmadığını kontrol edin.
- Yazıcının içinde yoğuşma olmadığını kontrol edin.
- Yazıcının, elektromanyetik dalgalar veya güçlü manyetik alanlar yayan ekipmanların yanına yerleştirilmediğini kontrol edin.

Akıllı telefon ekran renkleri, yazdırılan renklerden farklı.

- Renk ifade yöntemi, akıllı telefon ekranları ile baskı arasında değişiklik gösterir. Renkler ayrıca ekrana bakılan ortama (ışık rengi ve şiddeti) ve ekran renk ayarlarına göre değişir.

Baskı zaman alıyor.

- Yazıcı belirli bir sıcaklıkta veya üstünde ise baskı duraklar. Bu bir arıza değildir. Yeniden yazdırmadan önce bir süre bekleyin veya gücü kapatın ve yazıcının soğumasını bekleyin. Sürekli baskı yaparken, ortam sıcaklığı yüksekken ve yazıcının içi sıcakken baskı bazen duraklar, bu yüzden baskı normalden daha uzun sürer.
- Baskının duraklama sayısı, baskı ayarlarına bağlı olarak artabilir.

Baskı durdurulamıyor.

- Baskıyı bir kısmı yapılmışken iptal etmeniz bile yürütülmekte olan baskı tamamlanana kadar baskı devam eder.
- Birden fazla sayfadan oluşan baskı yaparken baskı bir kısmı tamamlanmışken iptal edildiğinde baskı, mevcut sayfa tamamlandıktan sonra durur.

Kağıt

Kağıt düzgün beslenmiyor veya sık sık sıkışıyor.

- Kağıdın düzgün yerleştirildiğini kontrol edin. (📖7)
- Kağıdın soyulmadığını veya katlanmadığını ve üzerine önceden baskı yapılmadığını kontrol edin.
- 11 veya daha fazla sayfa yüklenmediğini kontrol edin.
- Belirtilen kağıt dışında başka kağıt kullanılmadığını kontrol edin. (📖3)

Belirtilen sayıda sayfa yazdırılmıyor veya kağıt kalıyor.

- Mürekkep kartuşu biterse kağıt kalabilir.

Teslim çıkışından kağıt çıkıyor.

- Yazıcının ön tarafından kağıt kısmen çıkmışsa kağıdı çekerek çıkarın. Ancak, kağıdı parmaklarınızla hafifçe tutarak çıkaramıyorsanız kağıdı fazla çekmeyin. Bu durumda kağıt çıkana kadar gücü art arda kapatıp açın. Baskı sırasında gücü yanlışlıkla kapatırsanız gücü yeniden açın ve kağıt çıkana kadar bekleyin.
- Kağıt sıkışırsa Müşteri Desteği Yardım Masasına başvurun. Sıkışan kağıdı güç kullanarak çıkarmaya çalışmayın. Bu arızaya neden olabilir.

Wi-Fi

“Yazıcı bulunamıyor.” mesajı gösteriliyor.

- Gücün açık olduğunu kontrol edin. (📖7)
- Akıllı telefonda konum hizmetini açın.
- Yazıcıyı uygulamaya yeni kaydetmek için uygulama ana ekranının sol üst köşesindeki  simgesine dokununuz ve ardından “Başka bir QX10 mu kullanmak istiyorsunuz? >” ibaresine dokununuz.
- “Parola değiştir” kullanılarak şifre değiştirilmişse kare kodla kayıt yapılamaz. Bu durumda yazıcı manüel olarak kaydedin.
- Şifreyi unuttuysanız aşağıdaki işlemi yaparak yazıcı ayarlarını sıfırlayın ve ardından yazıcıyı uygulamaya yeniden kaydedin.
Gücü açın. → Güç düğmesine basıp basılı tutun. 1 saniye sonra STATUS lambası söner. → Güç düğmesine basmaya devam edin. → STATUS lambası yanıp sönmeye başladığında Güç düğmesini bırakın.

Baskı zaman alıyor.

- Yazıcıyı mikrodalga fırın yanında veya 2,4 GHz bandındaki frekansları kullanan ekipmanların (Bluetooth, vb.) yanında kullanmayın. Wi-Fi sinyal ortamını olumsuz etkileyebilir.
- Yazıcı ile akıllı telefonu, aralarında hiçbir nesne olmayacak şekilde birbirlerine yakın yerleştirin.

Uygulama

Kare kodu okutulmıyor.

- Kare kodunda gölge olmadığını ve kare kodunun ön tarafından okutulduğunu kontrol edin.
- Bazı akıllı telefonlar kare kodunu iyi okuyamayabilir. Bu durumda yazıcı manüel olarak kaydedin.

“Bu fotoğraf kullanılamaz.” mesajı gösteriliyor.

- Uygulamada “Bu fotoğraf kullanılamaz.” mesajı gösteriliyorsa fotoğraf boyutu çok büyük olabilir. Daraltın, kırıpın veya başka bir şekilde fotoğraf boyutunu küçültün ve ardından yeniden yazdırmaya çalışın.

Bir hata mesajı görüntülediğinde

- Yazıcıda sorun oluştuğunda yazıcı lambaları bir hata gösterir ve akıllı telefon ekranında bir mesaj da görüntülenir. Hata mesajı ile birlikte yapılacak işlem görüntüleniyorsa belirtilen işlemleri yapın. Sadece bir hata mesajı görüntüleniyorsa “Sorun giderme” kısmında verilen örnekler bakın ve ilgili unsurları kontrol edin. Sorun çözülmezse Müşteri Desteği Yardım Masasına başvurun.
- Yazıcıyı kapatıp yeniden açarken gücü açmadan önce kağıdın ve mürekkep kartuşunun doğru yüklendiğinden emin olun.

Uygulamayı ve yazıcıyı güncelleme

- SELPHY Photo Layout uygulamasının mutlaka en son sürümünü kullanın. (📖6)
- Yazdırırken yazıcı donanım yazılımını güncellemek gerekebilir. Bu işlem, yeterli pil seviyesi gerektirir.
- Donanım yazılımı güncellemesi devam ederken gücü kapatmayın veya Zorunlu kapatma anahtarına basmayın.

Yazdırılan fotoğrafları saklama

- Fotoğrafların üzerine yazı yazarken permanent markör kullanın.
- Baskı yapılan yüzeylerinin renginin atmasını önlemek için fotoğrafları, 40°C üzerindeki sıcaklıklara tabi, nemli, veya tozlu yerlerde ve doğrudan güneş ışığı gören yerlerde saklamaktan kaçının.
- Baskı yapılan yüzeylere yapışkan bant yapıştırmayın, baskı yapılan yüzeylerin vinil masa örtüsüne, kartvizit kutusuna veya plastik silgiye temas etmesine izin vermeyin, baskı yapılan yüzeylere alkol gibi uçucu çözücüler sürmeyin veya baskı yapılan yüzeyleri başka nesnelere, vb. yakından temas edecek şekilde bırakmayın. Bu, renk atmasına, renk solmasına veya renk geçmesine neden olabilir.
- Fotoğrafları bir albümde saklarken naylon, polipropilen veya selofan cepleri olan bir albüm seçin.



- Baskı yapılan yüzeylerin, saklama durumu ve süresine bağlı olarak rengi atabilir. Canon bundan sorumlu tutulamaz.

Baskıdan sonra toplama

- Gücü kapatın.
 - Yazıcıda yüklü kağıdı ve mürekkep kartuşunu saklayın.
 - Yazıcıyı toz ve kir bulunmayan karanlık bir yerde düz durumda saklayın. Yazıcıya giren toz veya kir, fotoğraflarda beyaz şeritlere veya başka arızaya neden olabilir.
- ! • Açılmamış kağıt ve mürekkep kartuşunu karanlık bir yerde saklayın.

Günlük bakım

- Ürünü güçlü kuvvet veya titreşime maruz bırakmayın. Kağıt sıkışmalarına veya başka arızalara neden olabilir.
 - Ürünü böcek ilaçları veya uçucu maddelere maruz bırakmayın. Ürünün kauçuk veya vinil ürünlere uzun süre temas etmesine de izin vermeyin. Dış yüzeyin aşınmasına neden olabilir.
 - Yazıcıyı soğuk bir yerden sıcak bir yere taşıırken yoğuşmayı önlemek için yazıcıyı vinil bir torbaya koyarak sızdırmazlığını sağlayın ve torbadan çıkarmadan önce yazıcının ortam sıcaklığına alışmasına izin verin. Yoğuşma olması durumunda yazıcıyı kullanmadan önce su damlacıkları doğal olarak kaybolana kadar yazıcıyı oda sıcaklığında bırakın.
 - Yazıcıdaki kiri yumuşak, kuru bir bezle silerek temizleyin.
- ⚠ • Yazıcıyı asla nötr deterjan veya benzin ya da boya inceltici gibi çözücülerle silmeyin. Dış yüzeyin aşınmasına veya deforme olmasına ya da boyanın soyulmasına neden olabilir.

Wi-Fi (Kablosuz LAN) Önlemleri

- Bu ürünün içerisinde bir kablosuz cihaz bulunur. Model numarası CD1158'tür (WM321 model numaralı WLAN modülü dahil).
- WLAN Kullanımına İzin Veren Ülkeler ve Bölgeler
WLAN kullanımı bazı ülke ve bölgelerde kısıtlanmış olup, yasa dışı kullanım halinde ulusal veya yerel düzenlemeler çerçevesinde çeşitli cezalar söz konusu olabilir. WLAN düzenlemelerini ihlal etmemek için Canon web sitesini ziyaret ederek kullanıma izin verilen bölgeleri kontrol edin.
Başka ülke ve bölgelerde WLAN kullanımı nedeniyle ortaya çıkan herhangi bir sorunda Canon'un sorumlu tutulamayacağını unutmayın.
- Aşağıdakilerden herhangi birinin yapılması, yasalar gereği cezayla sonuçlanabilir:
Ürün üzerinde değişiklik yapılması veya ürünün modifiye edilmesi
Ürünün üzerindeki sertifikasyon etiketlerini sökmek
- Bu cihazın kablosuz LAN işlevini tıbbi ekipmanların veya diğer elektrikli ekipmanların yakınında kullanmayın.
Kablosuz LAN işlevinin tıbbi ekipmanların veya diğer elektrikli ekipmanların yakınında kullanılması, bu cihazlarının çalışmasına etki edebilir.

Radyo Dalgalarıyla Parazit Oluşumuna Karşı Önlemler

Bu üründe, radyo dalgaları yayan diğer cihazlar nedeniyle parazit meydana gelebilir.

Parazit oluşumunu önlemek için bu ürünü mutlaka bu tür cihazlardan mümkün olduğunca uzakta kullanın ya da bu tür cihazları bu ürünle aynı anda kullanmaktan kaçının.

Canon Inc. bu ekipmanın 2014/53/AB Yönetmeliği ile uyumlu olduğunu beyan eder.

AB uyumluluk bildiriminin tam metni şu İnternet adresinde sunulmaktadır:
<http://www.canon-europe.com/ce-documentation>

Kablosuz LAN Özellikleri

Frekans bantları: 2401 MHz - 2473 MHz

Maksimum radyo frekans gücü: 11,4 dBm

CANON EUROPA N.V.

Bovenkerkerweg 59, 1185 XB Amstelveen, The Netherlands

CANON INC.

30-2, Shimomaruko 3-chome, Ohta-ku, Tokyo 146-8501, Japan

Güvenlik Önlemleri

Wi-Fi teknolojisinde sinyallerin iletilmesi için radyo dalgaları kullanıldığından, LAN kablosu kullanımına kıyasla daha katı önlemlerin alınması gerekir.

Wi-Fi kullanırken şunları aklınızda bulundurun.

- Aktarılan bilgilerin izlenmesi
Kötü niyetli üçüncü şahıslar Wi-Fi ile aktarılan bilgileri izleyebilir ve gönderdiğiniz verileri elde etmeye çalışabilir.
- Ağa yetkisiz erişim
Kötü niyetli üçüncü şahıslar, kare kodda yer alan bilgiyi görebilirlerse bu ürünü yasa dışı olarak kullanabilirler.
Ağ şifresini gerektiğinde değiştirmek için akıllı telefon uygulaması SELPHY Photo Layout kullanılması önerilir.

Onarım, Bertaraf veya Mülkiyet Devri öncesi önlemler

Mülkiyeti devretmeden, ürünü bertaraf etmeden veya onarım için göndermeden önce şunları yaparak ayarları sıfırlayın.

- Gücü açın. → Güç düğmesine basıp basılı tutun. 1 saniye sonra STATUS lambası söner. → Güç düğmesine basmaya devam edin. → STATUS lambası yanıp sönmeye başladığında Güç düğmesini bırakın.

Orijinal Canon aksesuarlarının kullanılması önerilir

Bu ürün, orijinal Canon aksesuarları ile kullanıldığında mükemmel performans sergileyecek şekilde tasarlanmıştır.

Canon, orijinal olmayan Canon aksesuarlarının arızalanması nedeniyle (pilin akması ve/veya patlaması gibi) oluşabilecek yangın gibi kazalardan ve/veya bu cihazın hasar görmesinden sorumlu tutulamaz. Bu garantinin, orijinal olmayan Canon aksesuarlarının arızalanmasından kaynaklanan onarımlar için geçerli olmadığını hatırlatırız; bu tür onarımları ücreti mukabili yaptırabilirsiniz.

DİKKAT

KULLANILMIŞ PİLLERİ YEREL DÜZENLEMELERE GÖRE BERTARAF EDİN.

 Doğru akım



Bekleme

Ticari markalar

- App Store, iPhone ve iPad, ABD ve diğer ülkelerde kayıtlı Apple Inc.'in ticari markalarıdır.
- Google Play ve Android, Google LLC'nin ticari markalarıdır.
- QR Code, Denso Wave Inc.'in ticari markasıdır.
- Wi-Fi®, Wi-Fi Alliance®, WPA™ ve WPA2™, Wi-Fi Alliance'ın ticari markaları veya tescilli ticari markalarıdır.
- Diğer tüm ticari markalar, ilgili sahiplerinin mülkiyetindedir.

Yasal uyarı

- Bu kılavuzun herhangi bir kısmının, Canon'un izni olmadan yeniden basılması, iletilmesi veya bir erişim sisteminde depolanması yasaktır.
- Canon, bu kılavuzun içeriğini önceden haber vermeden istediği zaman değiştirme hakkını saklı tutar.
- Bu kılavuzdan verilen çizimler, gerçek cihazdan bir miktar farklılık gösterebilir.
- Yukarıdaki maddelere bakılmaksızın Canon, ürünlerin hatalı kullanılmasından kaynaklanan hasarlara karşı sorumluluk kabul etmez.
- Üçüncü şahıs yazılım hakkında bilgi için bu kılavuzun sonundaki "Third party software" kısmını okuyun.

İTHALATÇI FİRMA

Canon Eurasia
Görüntüleme ve Ofis
Sistemleri A.Ş. Değirmen
Sokak Nida Kule İş Merkezi
No: 18/10 K:1 Kozyatağı
34742 Kadıköy İstanbul
www.canon.com.tr

ÜRETİCİ FİRMA

Global Headquarters
Canon Inc.
30-2 Shimomaruko
3-Chome
Ohta-Ku Tokyo 146
Japan
www.canon.com

EEE

YÖNETMELİĞİNE
UYGUNDUR.

Canon

SELPHY SQUARE QX10

ԿՈՄՊԱԿՏ ԼՈՒՍԱՆԿԱՐՉԱԿԱՆ ՏՊԻՉ

Ինչպես մեկնարկել

ՀԱՅԵՐԵՆ

- Նախքան տպիչը գործածելը՝ անպայման ծանոթացեք այս ուղեցույցին, ինչպես նաև «Անվտանգության զգուշացումներ» (📖2) բաժնին:
- Ծանոթանալով ուղեցույցին՝ կկարողանաք ճիշտ օգտագործել տպիչը:
- Պահեք այս ուղեցույցը ապահով տեղում, որպեսզի հետագայում կարողանաք օգտվել նրանից:

Անվտանգության զգուշացումներ

- Անպայման ծանոթացեք այս հրահանգներին, որպեսզի սարքավորումը ճիշտ աշխատեցնեք:
- Հետևեք այս հրահանգներին՝ սարքը գործարկողին կամ այլ մարդկանց վնասվածքներից զերծ պահելու համար:



ԶԳՈՒՇԱՑՈՒՄ

Կարող է առաջացնել լուրջ վնասվածքների կամ մահվան դեպքերի հավանականություն:

- **Սարքավորման հետ օգտագործեք միայն հրահանգների ձեռնարկում նշված հոսանքի աղբյուրները:**
- **Մի քանդեք կամ ձևափոխեք սարքը:**
- **Ուժեղ մի ցնցեք կամ թափահարեք սարքը:**
- **Ձեռք մի տվեք դուրս եկած ներքին մասերին:**
- **Մի օգտագործեք սարքը ցանկացած արտասովոր հանգամանքների առկայության ժամանակ, օրինակ՝ ծուխ կամ տարօրինակ հոտ:**
- **Մի օգտագործեք օրգանական լուծիչներ՝ օրինակ ալկոհոլ, բենզին կամ ներկերի նոսրացուցիչներ սարքը մաքրելու համար:**
- **Մի թրջեք սարքը:** Մի մտցրեք օտար առարկաներ սարքի մեջ և վրան հեղուկ մի թափեք:
- **Մի օգտագործեք սարքն այնտեղ, որտեղ կարող են առկա լինել դյուրավառ գազեր:**

Սա կարող է էլեկտրահարում, պայթյուն կամ հրդեհ առաջացնել:

- **Հի թույլատրվում դիպչել սարքին կայծակի ժամանակ, երբ այն միացված է հոսանքի սնուցման աղբյուրին:**

Սա կարող է հանգեցնել էլեկտրահարման:

- **Հարկավոր է պարբերաբար հեռացնել փոշու ցանկացած գոյացությունը սնուցման խրոցիկի և վարդակի վրայից չոր շորի օգնությամբ:**
- **Արգելվում է միացնել կամ անջատել սարքը սնուցման աղբյուրին թաց ձեռքերով:**
- **Արգելվում է օգտագործել սարքը, եթե սնուցման լարը ամբողջությամբ մտցված չէ վարդակի մեջ:**
- **Խորհուրդ է տրվում հոսանքի լարը և սեղմակները պահպանել մաքուր և խուսափել նրանց շփումից սուր մետաղի կամ այլ մետաղական գործիքների հետ:**
- **Արգելվում է հոսանքի լարի վրա ծանր իրերի տեղադրումը:**
- **Արգելվում է հոսանքի լարի վնասումը, կտրելը կամ ձևափոխելը:**
- **Մի փաթաթեք սարքը կտորով կամ այլ մատերիալներով օգտագործման ժամանակ կամ անմիջապես օգտագործելուց հետո, երբ այն դեռ տաք է:**

- Սարքը երկար ժամանակ միացրած մի թողեք հոսանքի աղբյուրին:
- Սարքը մի՛ լիցքավորեք, եթե ջերմաստիճանը 5 – 40 °C սահմաններում չէ:

Սա կարող է էլեկտրահարում, պայթյուն կամ հրդեհ առաջացնել:

- **Չեռևեք հրահանգներին և անջատեք սարքը այն վայրերում, որտեղ չի կարելի այն օգտագործել:**

Չանջատելու դեպքում էլեկտրամագնիսական ալիքների ազդեցության ներքո դա կարող է անսարքություններ առաջացնել այլ սարքավորումների մոտ և նույնիսկ միջադեպերի առիթ հանդիսանալ:



ՈՒՇԱԴՐՈՒԹՅՈՒՆ

Կարող է առաջացնել վնասվածքներ:

- **Ձեռք մի տվեք սարքի ներքին մասերին:**
Դա կարող է վնասվածքներ առաջացնել:

Միևն օգտագործելը

- Սարքի միջոցով տպված պատկերները պետք է օգտագործել միայն անձնական նպատակների համար: Չի թույլատրվում տպել հեղինակային իրավունքով պաշտպանված նյութեր:
- Տպիչի երաշխիքը գործում է միայն գնման երկրում կամ տարածաշրջանում: Եթե տպիչի հետ խնդիրներ են առաջացել արտասահմանում, նախքան Հաճախորդների սպասարկման կենտրոնի հետ կապվելը վերադարձեք այն երկիր, որտեղ գնվել է տպիչը:

Փաթեթավորման պարունակություն

- SELPHY SQUARE QX10
- Լիցքավորման լար
- Թանաքի նմուշային կասետ
- Սոսնձվող թղթի նմուշ
- Տպագրված նյութը նույնպես ներառված է:
- Գունավոր թանաքը / պիտակների կազմը (XS-20L) պետք է գնել առանձին:
- Լիցքավորման լարը նախատեսված է միայն որպես լիցքավորման լար օգտագործվելու համար, այն չի կարելի օգտագործել տվյալների փոխանցման համար:

Բաղադրիչ մասեր

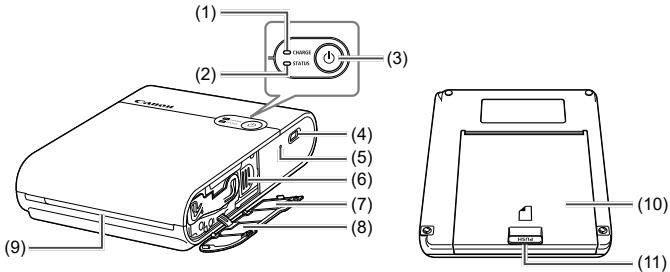

- | | |
|------------------------------|----------------------------------|
| (1) Լույս ԼԻՑԶԱՎՈՐՈՒՄ | (6) Արտանետման լծակ |
| (2) Լույս ՎԻՃԱԿ | (7) QR կոդի պիտակ |
| (3) Միացման և անջատման կոճակ | (8) Թանաքի կասետի դարակի կափարիչ |
| (4) Լիցքավորման բնիկ | (9) Թղթի դուրսբերման հատված |
| (5) Հարկադիր անջատման կոճակ | (10) Թղթի դարակի կափարիչ |
| | (11) Բացման կոճակ |



- Տպիչը տեղադրեք սեղանի կամ որևէ հարթ, կայուն մակերեսի վրա: Տպիչը երբեք մի՛ տեղադրեք անկայուն կամ թեք մակերեսի վրա:
- Թղթի դուրսբերման հատվածի դիմաց մի՛ տեղադրեք առարկաներ, որոնք տպման ժամանակ կարող են խանգարել թղթի դուրս գալուն:
- QR կոդի պիտակը անհրաժեշտ է տպիչը կրկին գրանցելու համար, օրինակ՝ ձեր սմարթֆոնի մոդելը փոխելու դեպքում: Ձեր սմարթֆոնի կամ այլ սարքի ֆոտոխցիկով նկարեք QR կոդը և պահեք այն:



- Եթե թանաքի թերթը թույլ է տեղադրված, թեթևակի շրջեք աստղանիվը՝ այն ամրացնելու համար: Ձեռքով մի՛ դիպեք թանաքի ժապավենին:

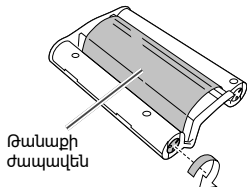

Լուսային ցուցիչներ

Լույս ՎԻՃԱԿ	Լույս ԼԻՑԶԱՎՈՐՈՒՄ	Նկարագրություն
Չի վառվում	Չի վառվում	Հոսանքից անջատված է (լիցքավորված չէ)
	Դանդաղ թարթում է կանաչ լույսով	Լիցքավորվում է (Հոսանքից անջատված է)
	Անթարթ վառվում է կանաչ լույսով	Լիցքավորումն ավարտվել է (Հոսանքից անջատված է)*1
Դանդաղ թարթում է սպիտակ լույսով	Չի վառվում	Ընթանում է տպիչի նախապատրաստում
Թարթում է սպիտակ լույսով	Չի վառվում	Աշխատում է...
Արագ թարթում է սպիտակ լույսով	Չի վառվում	Հեռացրեք տպված թուղթը:
Անթարթ վառվում է սպիտակ լույսով	Չի վառվում	Տպելուն պատրաստ սպասման ռեժիմ (լիցքավորված չէ)*2
	Թարթում է կանաչ լույսով	Տպելուն պատրաստ սպասման ռեժիմ (մարտկոցի լիցքավորումը գրեթե սպառվում է)
	Դանդաղ թարթում է կանաչ լույսով	Տպելուն պատրաստ սպասման ռեժիմ (լիցքավորվում է)
	Անթարթ վառվում է կանաչ լույսով	Տպելուն պատրաստ սպասման ռեժիմ (լիցքավորումն ավարտված է)
Դանդաղ թարթում է կարմիր լույսով	Դանդաղ թարթում է կանաչ լույսով	Աշխատանքային ջերմաստիճանի սահմաններից դուրս է, հետևաբար լիցքավորումն ընդհատվել է:
Թարթում է կարմիր լույսով	Չի վառվում	Սխալ է տեղի ունեցել: Ստուգեք հավելվածի հաղորդագրությունը:
	Թարթում է կանաչ լույսով	Մարտկոցի լիցքավորման աստիճանը ցածր է, հետևաբար հնարավոր չէ տպել: Լիցքավորե՛ք մարտկոցը:
Արագ թարթում է կարմիր լույսով	Չի վառվում	Սխալ է տեղի ունեցել: Անջատե՛ք և կրկին միացրե՛ք տպիչը:
	Արագ թարթում է կանաչ լույսով	Սխալ է տեղի ունեցել:

*1 Որոշ ժամանակ անց ԼԻՑԶԱՎՈՐՈՒՄ լույսը անջատվում է:

*2 Մարտկոցի լիցքավորման աստիճանը կարող էք ստուգել՝ սպասման ռեժիմում (չլիցքավորված վիճակով) սեղմելով միացման/անջատման կոճակը:

- ԼԻՑԶԱՎՈՐՈՒՄ լույսը թարթում է երկու անգամ.

Մարտկոցի լիցքավորման աստիճանը ցածր է, սակայն տպիչը կարելի է օգտագործել:

- ՎԻՃԱԿ լույսը թարթում է երեք անգամ.

Մարտկոցը ունի բավարար լիցքավորում:

Նախապատրաստական աշխատանքներ

Մարտկոցի լիցքավորում

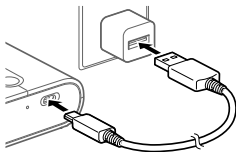

1 Տպիչը և լիցքավորման USB ՓՅ ադապտերը (վաճառվում է առանձին) կապակցեք լիցքավորման համար նախատեսված օժանդակ լարով:

- ԼԻՑՔԱՎՈՐՈՒՄ լույսը սկսում է թարթել կանաչ լույսով, և սարքը սկսում է լիցքավորվել: Երբ ԼԻՑՔԱՎՈՐՈՒՄ լույսը անթարթ վառվում է կանաչ լույսով, լիցքավորումն ավարտված է:

Հավելվածը տեղադրվում է

Այս սարքով տպելու համար անհրաժեշտ է ունենալ SELPHY Photo Layout բջջային հավելվածը:

1 Ներբեռնեք և տեղակայեք SELPHY Photo Layout հավելվածի ամենավերջին տարբերակը:

- App Store-ում (iPhone-ի, iPad-ի դեպքում) կամ Google Play-ում (Android-ով սմարթֆոնի դեպքում) որոնեք «SELPHY Photo Layout» և տեղակայեք SELPHY Photo Layout հավելվածը:

2 Մեկնարկեք SELPHY Photo Layout հավելվածը:

- Ակտիվացրեք սմարթֆոնի տեղորոշման ծառայությունները:
- Անջատեք սմարթֆոնի հոսանքի խնայողության ռեժիմը և բոլոր այն գործառնությունները, որոնք նվազեցնում են հեռախոսի մարտկոցի հոսանքի ծախսը:
- Հետևեք Էկրանի հրահանգներին:



- Տպիչը աշխատեցնելու, օրինակ՝ թուղթը լիցքավորելու կամ թանաքի կասետը փոխարինելու, մասին տեղեկատվություն ստանալու համար բացեք SELPHY Photo Layout հավելվածի [Printer Manual] բաժինը:

Տպիչի և տպման նախապատրաստումը

Այս բաժնում նկարագրված է, թե ինչպես միացնել հոսանքից, ինչպես բեռնել թուղթը, բեռնել թանաքի պարկուճը, գրանցել տպիչը (QR կոդով), տպել և, թե ինչպես անջատել հոսանքից:

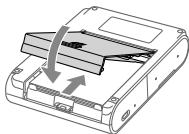
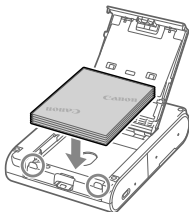
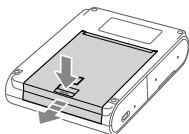
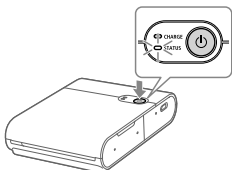

1 Հոսանքից միացումը:

- Սեղմած պահեք Միացման և անջատման կոճակը մինչև ԿԱՐԳԱՎԻՃԱԿԻ լույսը սկսի առկայծել սպիտակ լույսով, այնուհետև սպասեք մինչև ԿԱՐԳԱՎԻՃԱԿԻ լույսը վառվի:

2 Թղթի բեռնումը:

- Սեղմեք Բացել կոճակը՝ կողպեքը բացելու համար և բացեք թղթի դարակի կափարիչը:
- Չգուշությամբ տեղադրեք թուղթը (առավելագույնը 10 թերթ) տպվող մակերևույթը (մակերևույթն առանց Canon-ի պատկերանշանի) դեպի վար՝ ձեռքով չդիպեցնելով տպվող մակերևույթին:
- Հավասարեցրեք թղթի եզրը շրջված մասերի հետ: Մի հրեք թուղթը մինչև դարակի վերջ:
- Փակեք թղթի դարակի կափարիչը:

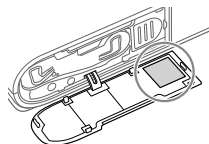
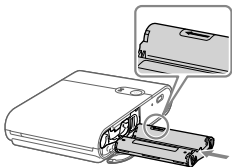

3 Թանաքի պարկուճի բեռնումը:

- Բացեք թանաքի պարկուճի դարակի կափարիչը:
- Ճիշտ դիրքով մտցրեք նոր թանաքի պարկուճը տպիչի մեջ՝ մինչև կտտոցով մտնի տեղը:

4 Տպիչի միացումը և գրանցումը QR կոդի միջոցով:

- Հետևեք սմարթֆոնի Էկրանին ցուցադրվող հրահանգներին, որպեսզի միացնեք և գրանցեք տպիչը QR կոդի միջոցով:
- Փակեք թանաքի պարկուճի դարակի կափարիչը:

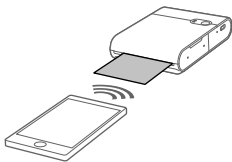

5 Տպումը:

- Տպեք նկարները SELPHY Photo Layout-ի միջոցով:

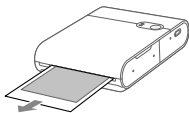

- Տպումն ավարտելուց հետո հանեք թուղթը տպիչից:

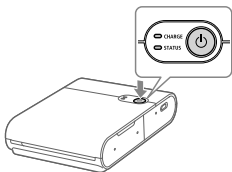

6 Հոսանքից անջատումը:

- Օգտագործելուց հետո սեղմած պահեք Միացման և անջատման կոճակը մինչև ԿԱՐԳԱՎԻՃԱԿԻ լույսն անջատվի:

Նախագգուշացումներ

- Թուղթը տեղադրեք տպելու երեսով (առանց Canon տարբերանշանի) դեպի ներքև և եղեք զգուշ, որպեսզի չդիպչեք տպելու երեսին:
- Մի՛ օգտագործեք թուղթը, եթե այն արդեն տպված է, կամ նրա վրա գրված տեքստ կամ այլ նշումներ կան:
- Թուղթը տպման ընթացքում մի քանի անգամ դուրս է գալիս դուրսբերման հատվածից: Թուղթը մի քաշեք, քանի դեռ սմարթֆոնի էկրանին չի ցուցադրվել թուղթը հեռացնելու մասին հրահանգը:
- Մինչև տպման գործընթացի ավարտը մի ընդհատեք կապը: Կապն ընդհատելու դեպքում տպման գործընթացը կարող է կիսատ մնալ:
- Տպիչի աշխատանքի ընթացքում մի՛ բացեք թանաքի կասետի դարակի կամ թղթի դարակի կափարիչը:
- Եթե սպասման ռեժիմը տևի մոտ 10 րոպե, հոսանքը ավտոմատ կանջատվի: Տպիչի աշխատանքը վերականգնելու համար սեղմեք միացման կոճակը:

Տեխնիկական տվյալներ

Չափսեր	Մոտ 102,2 × 143,3 × 31,0 մմ (առանց ելուստային հատվածների)
Զաշ	Մոտ 445 գ (միայն տպիչի իրանը)
Աշխատանքային ջերմաստիճան	5 °C - 40 °C
Աշխատանքային խոնավություն	20 - 80%
Անվանական հզորություն	ՀՀ 5.0 Վ ±0.5 Վ, առավելագույնը՝ 900 մԱ
Տպման եղանակ	Թանաքի ջերմային փոխանցում սուբլիմացմամբ (մակերեսային ջերտապատմամբ)
Լուծայնություն	287 × 287 dpi
Երանգավորում	256 երանգ մեկ գույնի համար
Թղթի դարակի տարողություն	10 թերթ
Թղթի չափս	Մոտ 72,0 × 85,0 մմ
Տպման մակերես	Հնարավոր է ընտրել ըստ հավելվածի՝ սկսած մոտ 68 × 68 մմ-ից, մոտ 65 × 65 մմ-ից կամ մոտ 62 × 62 մմ-ից
Տպվող թղթերի քանակ	Մոտ 20 թերթ (սենյակային ջերմաստիճանում և լիարժեք լիցքավորված մարտկոցով)
Տպման արագություն (մեկ թերթը)	Մոտ 43 վայրկյան (սենյակային ջերմաստիճանում)

- Հարմարիչ և լիցքավորման ժամանակ Սարքը լիցքավորելու համար օգտագործեք ՀՀ 5.0 Վ, 1000 մԱ կամ ավելի բարձր անվանական հզորությամբ լիցքավորիչ: Լիցքավորումը մոտ 2 ժամ է տևում սենյակային ջերմաստիճանում, բայց այս ժամանակը կարող է ավելի երկար լինել՝ կախված օգտագործվող մարտկոցի վիճակից և լիցքավորման միջավայրից:
- Բոլոր տվյալները ներկայացված են Canon-ի կողմից իրականացված փորձարկումների հիման վրա:
- Տպիչի տեխնիկական տվյալները կամ արտաքին տեսքը կարող են փոխվել առանց ծանուցման:

ԱՆՏԱՐՁՈՒԹՅՈՒՆՆԵՐԻ ԿԱՐԳԱՎՈՐՈՒՄ

Եթե կարծում եք, որ տալիչը կարող է անսարքություն ունենալ, նախ անդրադարձեք հետևյալ օրինակներին և ստուգեք տալիչը: Եթե կարգավիճակը չի բարելավվում նույնիսկ համապատասխան տարրերը ստուգելուց հետո, դիմեք Հաճախորդների սպասարկման կենտրոն:

Հոսանքը

Հոսանքը չի միանում:

- Ստուգեք մարտկոցի լիցքի մակարդակը:
- Եթե մարտկոցը չի լիցքավորվում, բարակ ձողով սեղմեք Հարկադրաբար անջատել կոճակը (📖4), ապա կրկին լիցքավորեք մարտկոցը:

Լիցքավորումը

Մարտկոցը չի լիցքավորվում:

- Մարտկոցը չի լիցքավորվում տպելու ընթացքում: Լիցքավորեք մարտկոցը Սպասման ռեժիմ կամ Հոսանքից անջատած կարգավիճակում:
- Օգտագործեք հետը տրամադրված մարտկոցի լիցքավորիչը:
- Եթե մարտկոցը չի լիցքավորվում, բարակ ձողով սեղմեք Հարկադրաբար անջատել կոճակը (📖4), ապա կրկին լիցքավորեք մարտկոցը:

Մարտկոցի լիցքը շուտ է սպառվում:

- Մարտկոցի արտադրողականությունը նվազում է ցածր ջերմաստիճանի պայմաններում:
- Մարտկոցի լիցքը կարող է ավելի արագ սպառվել՝ կախված տպման կարգավորումներից:
- Մարտկոցի լիցքը սպառվում է Սպասման ռեժիմի կարգավիճակում: Մեկ լիցքավորմամբ տպվող թերթերի քանակն ավելացնելու համար խորհուրդ ենք տալիս անջատել հոսանքից ամեն անգամ, երբ ավարտեք տպելը:
- Հավելվածը ցույց է տալիս մարտկոցի լիցքի մոտավոր մակարդակը, և մարտկոցի լիցքը կարող է արագ սպառվել՝ կախված տպման պայմաններից: Խորհուրդ ենք տալիս օգտագործելուց անմիջապես հետո լիցքավորել մարտկոցը:

Լիցքավորման սխալ է տեղի ունենում: (ԿԱՐԳԱՎԻՃԱԿԻ լույս. դանդաղ թարթում է կարմիր լույսը, ԼԻՑՔԱՎՈՐՄԱՆ լույս. դանդաղ թարթում է կանաչ լույսը)

- Լիցքավորումը կդադարի, երբ տպիչը դառնա որոշակի ջերմաստիճանի կամ ավելի բարձր: Սա անսարքությունն չէ: Անջատեք մարտկոցի լիցքավորիչը հոսանքից, անջատեք հոսանքի սնուցման կոճակը և սպասեք մինչև տպիչը հովանա: Շարունակական տպման ժամանակ ավելի հաճախակի են լինում լիցքավորման սխալները, երբ շրջակա միջավայրի ջերմաստիճանը բարձր է, իսկ տպիչի ներսի մասը տաքացել է:

Լիցքավորումը երկար է տևում կամ լիցքավորման սխալ է առաջանում: (ԿԱՐԳԱՎԻՃԱԿԻ լույս. արագ թարթում է կարմիր լույսը, ԼԻՑՔԱՎՈՐՄԱՆ լույս. արագ թարթում է կանաչ լույսը)

- Երբ տպիչը չի օգտագործվել երկար ժամանակով, լիցքավորման ժամանակը կարող է ավելանալ կամ կարող է լիցքավորման սխալ առաջանալ: Նման բան տեղի ունենալու դեպքում կրկին լիցքավորեք մարտկոցը:
- Օգտագործեք հետը տրամադրված մարտկոցի լիցքավորիչը: (📖11)
- Եթե ինդիքը չլուծվի, դիմեք Հաճախորդների սպասարկման կենտրոն:

Տպումը

Հնարավոր չէ տպել:

- Համոզվեք, որ հոսանքի սնուցման կոճակը միացված է: (📖7)
- Համոզվեք, որ թանաքի պարկուճը և թուղթը ճիշտ են բեռնված: (📖7, 📖8)
- Համոզվեք, որ թանաքի ժապավենը թույլ չէ տեղադրված: (📖4)
- Համոզվեք, որ բացի սահմանված թղթից այլ թուղթ չի օգտագործվում: (📖3)
- Եթե թանաքի պարկուճը սպառվել է, փոխարինեք այն նոր պարկուճով: Եթե թուղթ չկա, բեռնեք այն: (📖7, 📖8)

Նկարները հստակ չեն տպվում:

- Համոզվեք, որ թանաքի ժապավենը և թուղթը կեղտոտ չեն:
- Համոզվեք, որ փոշի ու կեղտ չի ներթափանցել տպիչի ներսը:
- Համոզվեք, որ խտացում չի առաջացել տպիչի ներսում:
- Համոզվեք, որ տպիչը տեղադրված չէ մի սարքավորման մոտ, որը Էլեկտրամագնիսական ալիքներ կամ ուժեղ մագնիսական դաշտեր է ստեղծում:

Սմարթֆոնի Եկրանի գույները տարբերվում են տպված գույներից:

- Գույների արտահայտման եղանակը տարբեր է սմարթֆոնի Եկրանների և տպման համար: Գույները տարբերվում են նաև ըստ շրջակա միջավայրի (լուսավորման գույնի և պայծառության), որտեղ դիտվում է Եկրանը, ինչպես նաև ըստ Եկրանի գույների կարգաբերումների:

Տպման գործընթացն երկար է տևում:

- Երբ տպիչը հասնի որոշակի կամ ավելի բարձր ջերմաստիճանի, տպումը կդադարեցվի: Սա անսարքություն չէ: Սպասեք մի փոքր, այնուհետև նորից տպեք կամ անջատեք հոսանքի մուղցման կոճակը և սպասեք մինչև տպիչը հովանա:
Տպման գործընթացը ժամանակ առ ժամանակ կդադարեցվի, ուստի շարունակական տպման ժամանակ տպումը սովորականից երկար կտևի, երբ շրջակա միջավայրի ջերմաստիճանը բարձր է և, երբ տպիչի ներսը տաքացած է:
- Տպման դադարների քանակը կարող է ավելանալ՝ կախված տպման կարգավորումներից:

Տպման գործընթացը չի կանգնում:

- Նույնիսկ, երբ ընթացքում չեղարկվում եք տպումը, այն շարունակվում է մինչև ընթացիկ տպումն ավարտվի:
- Երբ մի քանի թերթ տպելու ընթացքում տպումը կեսից չեղարկվում է, տպումը կանգնեցվում է ընթացիկ թերթն ավարտվելուց հետո:

Թուղթը

Թուղթը ճիշտ չի սնուցվում կամ հաճախակի խցանվում է:

- Համոզվեք, որ թուղթը ճիշտ է դրված: (📖7)
- Համոզվեք, որ թուղթը չի շերտազատվում կամ ծալվում և այն արդեն տպված թուղթ չէ:
- Համոզվեք, որ 11 կամ ավելի թուղթ չէ բեռնված:
- Համոզվեք, որ բացի սահմանված թղթից այլ թուղթ չի օգտագործվում: (📖3)

Նշված քանակով թերթերը չեն տպվում կամ թուղթը մնում է:

- Թուղթը կարող է մնալ, եթե թանաքի պարկուճը սպառվում է:

Թուղթը դուրս չի գալիս թղթի դուրսբերան հատվածից:

- Եթե թուղթը մասամբ դուրս է եկել տպիչի առջևի մասից, դուրս քաշեք այն: Այնուամենայնիվ, եթե թուղթը դուրս չի գալիս թեթև քաշելով, ուժ մի գործադրեք թղթի վրա: Այս դեպքում անջատեք հոսանքի սնուցման կոճակը, ապա նորից միացրեք այնքան ժամանակ մինչև թուղթը դուրս գա: Եթե տպելու ընթացքում պատահմամբ անջատել եք հոսանքից, կրկին միացրեք հոսանքը և սպասեք մինչև թուղթը դուրս գա:
- Եթե թուղթը խցանվել է, դիմեք Հաճախորդների սպասարկման կենտրոն: Մի փորձեք ուժ գործադրելով հանել խցանված թուղթը: Սա կարող է անսարքությունն առաջացնել:

Wi-Fi

Ցուցադրվում է «The printer cannot be found.»

հաղորդագրությունը:

- Համոզվեք, որ հոսանքի սնուցման կոճակը միացված է: (📖7)
- Սմարթֆոնի վրա միացրեք տեղադրման ծառայությունները:
- Տպիչը հավելվածում կրկին գրանցելու համար, հավելվածի գլխավոր էկրանի վերևի ձախ անկյունում տոփեք +, ապա տոփեք «Do you want to use another QX10? >»:
- Գրանցումը QR կոդի միջոցով հնարավոր չի լինի, եթե գաղտնաբառը փոխվել է «Change the password» գործառույթի միջոցով: Այս դեպքում տպիչը գրանցեք ձեռքով:
- Եթե մոռացել եք գաղտնաբառը, կատարեք հետևյալ քայլերը՝ տպիչի կարգավորումները սկզբնավորելու համար, ապա կրկին գրանցեք տպիչը հավելվածում:
Միացրեք հոսանքի սնուցման կոճակը: → Սեղմեք և սեղմած պահեք Միացման և անջատման կոճակը: 1 վայրկյանից ԿԱՐԳԱՎԻՃԱՎԻ լույսը կանջատվի: → Շարունակեք սեղմած պահել Միացման և անջատման կոճակը: → Երբ ԿԱՐԳԱՎԻՃԱՎԻ լույսը սկսի թարթել, բաց թողեք Միացման և անջատման կոճակը:

Տպման գործընթացը երկար է տևում:

- Տպիչը մի օգտագործեք միկրոալիքային վառարանի կամ այնպիսի սարքավորման կողքին (Bluetooth և այլն), որի հաճախականությունները 2,4 ԳՀց ընդգրկվածում են: Սա կարող է վատթարացնել Wi-Fi-ի ազդանշանի միջավայրը:
- Տպիչը և սմարթֆոնը տեղադրեք իրար մոտ և, որպեսզի դրանց միջև որևիցե առարկաներ չլինեն:

Հավելվածը

Ջնարավոր չէ սկանավորել QR կոդը:

- Համոզվեք, որ QR կոդի վրա ստվեր չկա և, որ QR կոդը սկանավորվում է առջևից:
- Որոշ սմարթֆոններ չեն կարողանում լավ սկանավորել QR կոդը: Այս դեպքում տպիչը գրանցեք ձեռքով:

Ցուցադրվում է «This photo cannot be used.»

հաղորդագրությունը:

- Եթե հավելվածում ցուցադրվում է «This photo cannot be used.», հնարավոր է նկարը չափազանց մեծ է: Կարճացրեք, հատեք կամ այլ կերպ նվազեցրեք նկարի չափը, ապա փորձեք նորից տպել:

Երբ սխալի հաղորդագրություն է ցուցադրվում

- Երբ տպիչը խնդիր է ունենում, տպիչի լույսը սխալ է ցույց տալիս, և սմարթֆոնի էկրանին նույնպես հաղորդագրություն է ցուցադրվում: Երբ կատարվող գործողությունը ցուցադրվում է սխալի հաղորդագրության հետ մեկտեղ, կատարեք նշված գործողությունները: Երբ միայն սխալի հաղորդագրություն է ցուցադրվում, անդրադարձեք «Անսարքությունների կարգավորում» բաժնում ներկայացված օրինակներին և ստուգեք համապատասխան մասերը: Եթե խնդիրը չլուծվի, դիմեք Հաճախորդների սպասարկման կենտրոն:
- Երբ անջատում և կրկին միացնում եք տպիչը, նախքան միացնելը համոզվեք, որ թուղթը և թանաքի պարկուճը ճիշտ են բեռնված:

Հավելվածի և տպիչի արդիացում

- Միշտ օգտագործեք SELPHY Photo Layout-ի ամենավերջին տարբերակը: (📖6)
- Տպելիս հարկավոր է արդիացնել տպիչի ներկառուցված ծրագրերը: Դրա համար մարտկոցի լիցքի մակարդակը պետք է բավարար լինի:
- Ներկառուցված ծրագրերի արդիացման ընթացքում չանջատեք հոսանքի սնուցման կոճակը կամ չսեղմեք Հարկադրաբար անջատել կոճակը:

Տպված լուսանկարների պահեստավորումը

- Լուսանկարների վրա գրանշաններ գրելու համար օգտագործեք չջնջվող մարկեր:
- Տպված մակերևույթները գունազրկումից զերծ պահելու համար լուսանկարները մի պահեք 40°C-ից բարձր ջերմաստիճանային պայմաններում, խոնավ կամ փոշոտ տեղերում և անմիջական արևի ճառագայթների տակ:
- Տպված մակերևույթներին մի փակցրեք կպչուն ժապավեն, թույլ մի տվեք, որ մակերևույթներն հավեն սեղանի վինիլային ծածկոցներին, այցեքարտերի տուփերին կամ ռետինե ջնջիչներին, տպված մակերևույթները զերծ պահեք ակոհոլից և այլ ցւոող լուծույթներից կամ թույլ մի տվեք տպված մակերևույթների շփումն այլ առարկաների հետ և այլն: Այս ամենի հետևանքով կարող է առաջանալ գունազրկում, գունաթափում կամ գունափոխանցում:
- Լուսանկարներն այբումի մեջ պահելու դեպքում ընտրեք նեյլոնե, պոլիպրոպիլենե կամ ցելոֆանե գրպաններով:



- Տպված մակերևույթները կարող են գունազրկվել՝ կախված պահման վիճակից և ժամանակից: Canon-ը պատասխանատվություն չի կրում նման դեպքերի համար:

Ինչպես հավաքել տպիչը տպելուց հետո

- Անշատեք հոսանքի սնուցման կոճակը:
- Պահեստավորեք տպիչում բեռնված թուղթը և թանաքի պարկուճը:
- Տպիչը պահեստավորեք հարթ պայմաններում, մութ տեղում, փոշուց և կեղտից զերծ միջավայրում: Տպիչի մեջ ներթափանցող փոշին ու կեղտը կարող են սպիտակ բծեր առաջացնել լուսանկարների վրա կամ այլ անսարքություններ:



- Զբացված թուղթը և թանաքի պարկուճները պահեստավորեք մութ տեղում:

Ամենօրյա խնամքը

- Ուժ մի գործադրեք սարքավորման վրա և մի ենթարկեք այն վիբրացիայի: Դրա հետևանքով կարող են թղթի խցանումներ կամ այլ անսարքություններ առաջանալ:
- Սարքավորումը զերծ պահեք թունաքիմիկատներից կամ ցնդող նյութերից: Ինչպես նաև թույլ մի տվեք երկարատև շփումը ռետինե կամ վինիլային արտադրանքների հետ: Դրա հետևանքով արտաքին տեսքը կարող է վատթարանալ:
- Տպիչը սառը տեղից տաք տեղ տեղափոխելիս փաթեթավորեք այն վինիլային պայուսակի մեջ՝ խտացումից խուսափելու համար և, որպեսզի թույլ տաք, որ տպիչը հարմարվի շրջակա միջավայրի ջերմաստիճանին՝ նախքան պայուսակից հանելը: Այնուամենայնիվ, եթե առաջանա խտացում, թողեք տպիչը սենյակային ջերմաստիճանում մինչև ջրի կաթիլները չորանան բնական ճանապարհով, այնուհետև օգտագործեք տպիչը:
- Տպիչի վրայից փոշին սրբեք փափուկ, չոր լաթի կտորով:



- Երբեք մի սրբեք տպիչը չեզոք մաքրող միջոցներով կամ լուծիչներով, ինչպես օրինակ՝ բենզինը կամ ներկի նոսրացուցիչը: Դրա հետևանքով կարող է վատթարանալ արտաքին տեսքը կամ տպիչը կարող է դեֆորմացվել կամ ներկը կարող է շերտազատվել:

Wi-Fi-ի (Անլար LAN) անվտանգության միջոցներ

- Սարքում ներկառուցված է անլար սարք: Մոդելի համարն է՝ CD1158 (ներառյալ WLAN մոդուլի մոդելը՝ WM321):
- Երկրներ և տարածաշրջաններ, որտեղ թույլատրվում է WLAN-ի օգտագործումը
WLAN-ը չի թույլատրվում որոշ երկրներում և տարածաշրջաններում, իսկ անօրինական օգտագործման համար կարող էք ենթարկվել պատասխանատվության՝ ազգային կամ տեղի կանոնակարգերի համաձայն: WLAN-ի վերաբերյալ կանոնակարգերի չիսխտելու համար այցելեք Canon-ի կայք և ստուգեք, թե որտեղ է թույլատրված օգտագործումը: Նկատի ունեցեք, որ Canon-ը պատասխանատվություն չի կրում այլ երկրներում կամ տարածաշրջաններում WLAN-ի օգտագործման հետևանքով առաջացած խնդիրների համար:
- Կատարելով հետևյալ գործողությունները՝ կարող եմ հանգեցնել իրավական տուգանքների.
Սարքի փոփոխումը կամ ձևափոխումը
Սարքի վրայից վկայագրերի պիտակները հեռացնելը
- Սարքի LAN գործառույթը մի օգտագործեք բժշկական կամ այլ էլեկտրոնային սարքավորումների մոտ:
Սարքի LAN գործառույթի օգտագործումը բժշկական կամ այլ էլեկտրոնային սարքավորումների մոտ կարող է ազդել այդ սարքերի աշխատանքի վրա:

Նախագգուշացում ռադիոալիքային միջամտությունների մասին

Այս սարքի աշխատանքը կարող է միջամտվել այլ սարքերի կողմից, որոնք ռադիոալիքներ են ընդունում:

Միջամտությունը թույլ չտալու համար սարքը հնարավորինս հեռու պահեք նման սարքերից կամ մի օգտագործեք այդ սարքերը այս սարքի հետ միաժամանակ:

Անվտանգության միջոցներ

Քանի որ Wi-Fi ցանցն ազդանշանների փոխանցման համար օգտագործում է ռադիոալիքներ, պահանջվում են ավելի ուժեղ անվտանգության միջոցներ, քան LAN մալուխային կապն օգտագործելիս; Wi-Fi-ից օգտվելիս՝ միշտ հիշեք հետևյալը:

- Տվյալների փոխանցման վերահսկում

Wi-Fi-ով տվյալների փոխանցումը կարող է անցանկալի կերպով վերահսկվել երրորդ կողմերի կողմից, և նրանք կարող են փորձել ստանալ ձեր ուղարկած տվյալները:

- Ցանցի չիագործած մուտք

Չարանեղ գնադրություն ունեցող երրորդ կողմերը կարող են այս սարքն օգտագործել անօրինական ձևով, եթե կարողանան տեսնել QR կոդում պարունակվող տեղեկատվությունը:

Խորհուրդ է տրվում անհրաժեշտության դեպքում SELPHY Photo Layout բջջային հավելվածի միջոցով փոխել ցանցի գաղտնաբառը:

Նախագգուշացումներ նախքան վերանորոգելը, հեռացնելը կամ սեփականության իրավունքի փոխանցելը

Նախքան սարքը սեփականության իրավունքով մեկ ուրիշին փոխանցելը կամ հեռացնելը կամ այն վերանորոգման ուղարկելը կատարեք հետևյալը սարքի կարգավորումները գրոյացնելու համար:

- Միացրեք միացման կոճակը: → Սեղմեք և սեղմած պահեք միացման կոճակը: Մեկ վայրկյանից ՎԻՃԱԿ լույսը կանջատվի: → Շարունակեք սեղմած պահել միացման կոճակը: → Երբ ՎԻՃԱԿ լույսը սկսի թարթել, բաց թողեք միացման կոճակը:

Խորհուրդ է տրվում օգտագործել Canon ֆիրմայի գործարանային պարագաներ

Canon ֆիրմայի գործարանային պարագաներ օգտագործելու դեպքում նախատեսված է, որ այս սարքը կապահովի գերազանց արդյունք:

Canon ընկերությունը պատասխանատվություն չի կրում ոչ գործարանային պարագաների անսարքության (օր. մարտկոցի արտահոսքի և(կամ) պայթյունի) հետևանքով այս սարքին հասցված որևէ վնասի և(կամ) վթարի, օրինակ՝ հրդեհի, համար: Խնդրում ենք ի նկատի ունենալ, որ այս երաշխիքը չի գործում ոչ գործարանային պարագաների անսարքության հետևանքով առաջացած վերանորոգումների դեպքում: Նման դեպքերում կարող եք վերանորոգումը իրականացնել վճարովի հիմունքներով:

ՆԱԽԱԶԳՈՒՇԱՑՈՒՄ

ՕԳՏԱԳՈՐԾԿԱԾ ՍԱՐՏԿՈՑՆԵՐԸ ՈՉՆՉԱՑՐԵՔ ՀԱՄԱԶԱՅՆ ՏԵՂԱԿԱՆ ԿԱՆՈՆԱԿԱՐԳԵՐԻ:

== Զաստատուն հոսանք



Զերթապահ ռեժիմ

Ապրանքի ոչնչացում

Այս ապրանքը պետք է ոչնչացվի պատշաճ ձևով՝ համաձայն Ձեր ազգային և տեղական օրենսդրության:

- **Սարքը մի օգտագործեք կամ մի դրեք կամ պահեք այն հետևյալ տեղերում.**
 - Անմիջապես արևի ճառագայթների ներքո
 - 40 °C-ից բարձր ջերմաստիճանի պայմաններում
 - Խոնավ կամ փոշոտ վայրերում
 - Ուժեղ վիբրացիայի ենթարկվող տեղերում

Այս ամենի պատճառով կարող են վնասվել կամ չափից ավել տաքանալ տպիչը կամ հարմարիչը, ինչը կարող է առաջացնել էլեկտրահարում, այրվածքներ կամ այլ մարմնական վնասվածքներ կամ հրդեհ: Բարձր ջերմաստիճանի պայմաններում սարքը կամ հարմարիչները կարող են դեֆորմացվել:

Ապրանքային անվանումներ

- App Store, iPhone և iPad անվանումները հանդիսանում են Apple Inc. ընկերության ԱՄՆ-ում և այլ երկրներում գրանցված ապրանքային անվանումները:
- Google Play և Android անվանումները հանդիսանում են Google LLC ընկերության ապրանքային անվանումները:
- QR կոդը հանդիսանում է Denso Wave Inc. ընկերության ապրանքային անվանումը:
- Wi-Fi®, Wi-Fi Alliance®, WPA™ և WPA2™ անվանումները հանդիսանում են Wi-Fi Alliance-ի ապրանքային անվանումները կամ գրանցված ապրանքային անվանումները:
- Մնացած բոլոր ապրանքանշանները հանդիսանում են իրենց համապատասխան սեփականատերերի սեփականությունը:

Հրաժարում պատասխանատվությունից

- Արգելվում է սույն ուղեցույցի որևէ մասը վերատպել, փոխանցել կամ պահպանել որևէ որոնողական համակարգում առանց Canon ընկերության թույլտվության:
- Canon ընկերությունը իրեն իրավունք է վերապահում ցանկացած ժամանակ առանց նախնական ծանուցման փոփոխել սույն ուղեցույցի բովանդակությունը:
- Այս ուղեցույցում ներկայացված նկարները կարող են տարբերվել սարքի իրական տեսքից:
- Անկախ վերոնշյալից՝ Canon ընկերությունը պատասխանատվություն չի ստանձնում սարքերի սխալ շահագործման հետևանքով առաջացած վնասների համար:
- Երրորդ կողմի ծրագրակազմի մասին տեղեկությունների համար ծանոթացե՛ք «Third party software» բաժնին, որը կգտնեք այս ուղեցույցի վերջում:

SELPHY SQUARE QX10

Տեխնիկական բնութագիր

Էլեկտրասնուցման աղբյուրը

Չափերը

- 102,2 x 143,3 x 31,0 մմ

Քաշը (միայն տպիչը)

- Մոտ. 445 գ

Արտադրման երկիր. Չինաստան

Արտադրման ամսաթիվ. Արտադրանքի արտադրման ամսաթիվը տպված է փաթեթավորման վրա:

ООО «Канон Русь»

Серебрянская набережная, 29, 8-й этаж, бизнес-центр
«Серебряный город», Москва, 109028, Россия

Ներմուծող Հայաստանի համար

Կոնտակտային տվյալները գրված են փաթեթավորման վրա:

Պահեք ապահով տեղում:

Ապրանքի ոչնչացում

Այս ապրանքը պետք է ոչնչացվի պատշաճ ձևով՝ համաձայն Ձեր երկրի և տեղական օրենսդրության:

Canon

SELPHY SQUARE QX10

ШАҒЫН ФОТО ПРИНТЕРІ

Қысқаша нұсқаулық

ҚАЗАҚША

- Принтерді қолданбас бұрын, бұл нұсқаулықты «Қауіпсіздік нұсқаулары» (📖2) деп аталатын бөлігімен қоса оқып шығыңыз.
- Бұл нұсқаулықты оқу принтерді дұрыс пайдалануға үйретеді.
- Бұл нұсқаулықты болашақта қолданатындай сақтап қойыңыз.

Қауіпсіздік нұсқаулары

- Өнімді қауіпсіз пайдалану үшін осы нұсқауларды оқығаныңызға көз жеткізіңіз.
- Өнімді пайдаланушы жарақат алмауы немесе басқаларға зиян келмеуі үшін мына нұсқауларды орындаңыз.



ЕСКЕРТУ

Ауыр жарақат алу немесе өлу қаупі бар екенін білдіреді.

- Өнімге тек осы нұсқаулықта көрсетілген қуат көзін пайдаланыңыз.
- Өнімді бөлшектемеңіз немесе өзгертпеңіз.
- Өнімнің қатты шайқалуына немесе дірілдеуіне жол бермеңіз.
- Кез келген ішкі бөліктерді қолмен ұстамаңыз.
- Түтін немесе әдеттен тыс иіс шығуы сияқты, кез келген жағдайда өнімді пайдалануды тоқтатыңыз.
- Өнімді спирт, бензин немесе бояу еріткіші сияқты органикалық еріткіштермен тазалауға болмайды.
- Өнімді суға салмаңыз. Өнімнің ішіне бөгде заттарды салмаңыз немесе сұйықтықтарды құймаңыз.
- Өнімді тұтанатын газдар болуы мүмкін жерде пайдаланбаңыз.

Бұл электр тогының соғуына, жарылуға немесе өртке себеп болуы мүмкін.

- Найзағай кезінде қуат розеткасына қосылған өнімге тимеңіз.
- Бұл ток соғуды тудыруы мүмкін.
- Қуат ашасынан және қуат розеткасынан жиналған барлық шаңды құрғақ шүберекпен мерзімді түрде сүртіп тұрыңыз.
 - Өнімді ылғал қолмен қоспаңыз немесе ажыратпаңыз.
 - Қуат ашасы қуат розеткасына толық кіргізілмесе, өнімді пайдаланбаңыз.
 - Қуат ашасын және терминалдарды шаңға қалдырмаңыз немесе оларға металл істіктерге немесе басқа металл заттарға тигізбеңіз.
 - Қуат сымына ауыр заттар қоймаңыз. Қуат сымын зақымдамаңыз, сындырмаңыз немесе өзгертпеңіз.
 - Өнімді пайдалану барысында немесе пайдаланғаннан кейін шүберекке немесе басқа материалдарға орамаңыз.
 - Өнімді қуат көзіне ұзақ уақыт бойы қосулы күйінде қалдырмаңыз.
 - Өнімді 5–40 °C аралығынан тыс температураларда қуаттауға болмайды.

Бұл электр тогының соғуына, жарылуға немесе өртке себеп болуы мүмкін.

- **Өнімді пайдалануға тыйым салынған жерлерде өшіру үшін кез келген белгілерді орындаңыз.**

Бұлай істемеу басқа жабдықтың электр магниттік толқындардың әсеріне байланысты жұмыс істемей қалуына, тіпті апатқа себеп болуы мүмкін.



САҚТЫҚ

Жарақаттану қаупі бар екенін білдіреді.

- **Өнімнің ішіндегі кез келген бөлшектерді ұстамаңыз.**

Бұл жарақат алуға себеп болуы мүмкін.

Пайдаланудан бұрын

- Бұл өніммен бірге басып шығарылған кескіндер жеке көңіл көтеруі үшін пайдаланылады. Авторлық құқығы қорғалған материалды рұқсатсыз басып шығаруға тыйым салынған.
- Принтер кепілдігі сатылған елде немесе жерде ғана жарамды болады. Шетелде жүргенде принтер проблемалары пайда болса, Клиенттерге қолдау көрсету орталығына хабарласу алдында принтер сатылған жерге оралу керек.

Қаптама құрамы

- SELPHY SQUARE QX10
- Қуаттау кабелі
- Сия кассетасының үлгісі
- Жабысқақ қағаздың үлгісі
- Баспа материалы да бар.
- Түрлі түсті сия / белгі жиынтығын (XS-20L) бөлек сатып алыңыз.
- Керек-жарақтық қуаттау кабелі тек қуаттауға арналған кабель болып табылады, оны байланыс үшін пайдалану мүмкін емес.

Бөлшектердің атаулары

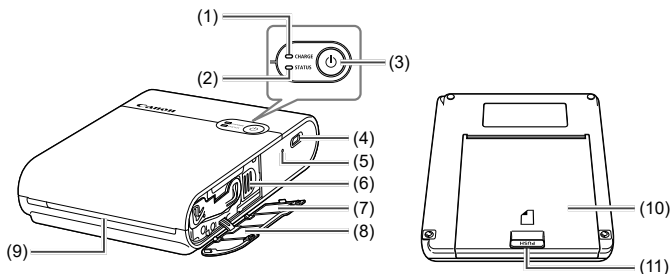

- | | |
|----------------------------|-------------------------------------|
| (1) CHARGE (Қуаттау) шамы | (7) QR код жапсырмасы |
| (2) STATUS (Күй) шамы | (8) Сия кассетасы бөлімінің қақпағы |
| (3) Қуат түймешігі | (9) Шығару тесігі |
| (4) Қуаттау ағытпасы | (10) Қағаз бөлімінің қақпағы |
| (5) Мәжбүрлеп жабу қосқышы | (11) Ашу түймешігі |
| (6) Қағаз шығару иінтірегі | |



- Принтерді үстелге немесе басқа тегіс, тұрақты бетке қою керек. Принтерді ешбір жағдайда тұрақсыз немесе еңіс жерге қоюға болмайды.
- Басып шығару барысында қағазға кедергі келтіруі мүмкін заттарды шығару тесігінің алдына қоюға болмайды.
- QR код жапсырмасы принтерді қайта тіркеген кезде, мысалы, смартфон моделін өзгерткен кезде қажет болады. Смартфоныңыздың камера функциясымен QR кодты суретке түсіріп, оны мұқият сақтаңыз.



- Сия парағы бос болса, барабанды қатайту үшін оны жайлап бұраңыз. Сия парақты қолмен ұстамаңыз.

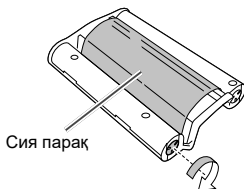

Шам индикациялары

STATUS шамы	CHARGE шамы	Күйі
Өшірулі	Өшірулі	Қуат өшірулі (қуатталмаған)
	Жасыл түсті болып баяу жыпылықтайды	Қуаттау процесі орындалып жатыр (қуат өшірулі)
	Жасыл түсті болып жанады	Қуаттау аяқталды (қуат өшірулі)*1
Ақ түсті болып баяу жыпылықтайды	Өшірулі	Принтер іске қосылып жатыр
Ақ түсті болып жыпылықтайды	Өшірулі	Өңделуде...
Ақ түсті болып жылдам жыпылықтайды	Өшірулі	Басылған қағазды шығарып алыңыз.
Ақ түсті болып жанады	Өшірулі	Басып шығаруға дайындалып жатыр (қуатталмаған)*2
	Жасыл түсті болып жыпылықтайды	Басып шығаруға дайындалып жатыр (батарея қуаты аз)
	Жасыл түсті болып баяу жыпылықтайды	Басып шығаруға дайындалып жатыр (қуатталып жатыр)
	Жасыл түсті болып жанады	Басып шығаруға дайындалып жатыр (қуатталып болды)
Қызыл түсті болып баяу жыпылықтайды	Жасыл түсті болып баяу жыпылықтайды	Жұмыс температурасы диапазонынан шығып тұр, сондықтан қуаттау процесі кідірілді.
Қызыл түсті болып жыпылықтайды	Өшірулі	Қателік орын алды. Қолданбаның хабарламасын қараңыз.
	Жасыл түсті болып жыпылықтайды	Батарея қуаты аз, сондықтан басып шығару мүмкін емес. Батареяны қуаттаңыз.
Қызыл түсті болып жылдам жыпылықтайды	Өшірулі	Қателік орын алды. Қуатты өшіріп қосыңыз.
	Жасыл түсті болып жылдам жыпылықтайды	Батарея қателігі орын алды.

*1 Біраз уақыттан кейін CHARGE шамы өшеді.

*2 Басып шығаруға дайындалып жатыр (қуатталмаған) күйінде Қуат түймешігін басып, батарея қуатын қарауға болады.

- CHARGE шамы екі рет жыпылықтайды:
Батареяның қуаты аз, бірақ принтерді әлі де пайдалануға болады.
- CHARGE шамы үш рет жыпылықтайды:
Батареяның қуаты жеткілікті.

Батареяны қуаттау

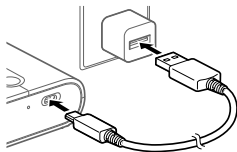

1 Принтерді және қуаттауға арналған USB AT адаптерді (бөлек сатылады) керек-жарақтық қуаттау кабелімен жалғаңыз.

- CHARGE шамы жасыл болып жыпылықтай бастайды және қуаттау процесі басталады. CHARGE шамы жасыл болып жанғанда, қуаттау процесі аяқталады.

Қолданбаны орнату

Осы өніммен басып шығару үшін SELPHY Photo Layout смартфон қолданбасы қажет.

1 SELPHY Photo Layout қолданбасының соңғы нұсқасын жүктеп алып, орнатыңыз.

- «SELPHY Photo Layout» қолданбасын App Store (iPhone, iPad болған жағдайда) немесе Google Play (Android смартфонны болған жағдайда) ішінен іздеп, SELPHY Photo Layout қолданбасын орнатыңыз.

2 SELPHY Photo Layout қолданбасын қосыңыз.

- Смартфондағы орналасқан жерді анықтау қызметтерін қосыңыз.
- Қуатты үнемдеу режимін және смартфон батареясы қуатының жұмсалуын азайтатын басқа функцияларды өшіріңіз.
- Экрандағы нұсқауларды орындаңыз.



- Қағазды салу немесе сия кассетасын ауыстыру сияқты принтерді пайдалану жолы туралы ақпаратты SELPHY Photo Layout қолданбасының [Printer Manual] нұсқаулығынан қараңыз.

Принтерді дайындау және басып шығару

Бұл бөлімде қуатты қосу, қағазды салу, сия кассетасын салу, принтерді тіркеу (QR код), басып шығару және қуатты өшіру жолдары сипатталған.

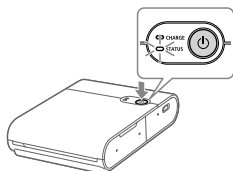

1 Қуатты қосу.

- Қуат түймесін STATUS (Күй) шамы жыпылықтай бастағанша басып тұрыңыз, содан кейін STATUS (Күй) шамы жанғанша күтіңіз.

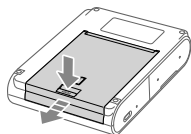

2 Қағаз салу.

- Ашу түймесін басып, бекітпені босатыңыз да, қағаз бөлімінің қақпағын ашыңыз.

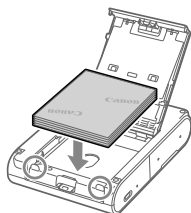

- Қағазды (10 параққа дейін) басып шығарылатын бетін (Canon логотипі жоқ беті) төмен қаратып қойыңыз, басып шығару бетіне тиіп кетпеңіз.
- Қағаздың шетін домалақ бөліктерге туралаңыз. Қағазды бөлімнің артына итермеңіз.

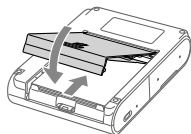

- Қағаз бөлімінің қақпағын жабыңыз.

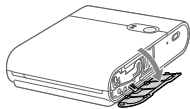

3 Сия кассетасын салу.

- Сия кассетасы бөлімінің қақпағын ашыңыз.

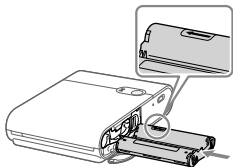

- Дұрыс бағытталған жаңа сия кассетасын принтерге орнына сырт етіп түскенше кіргізіңіз.

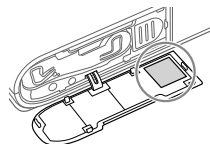

4 QR кодтың көмегімен принтерді жалғау және тіркеу.

- Смартфон экранында көрсетілген нұсқауларды орындаңыз және QR кодты пайдаланып, принтерді жалғаңыз және тіркеңіз.
- Сия кассетасы бөлімінің қақпағын жабыңыз.

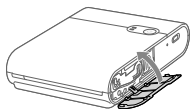

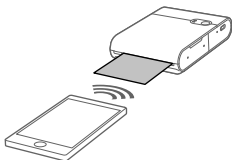

5 Басып шығару.

- SELPHY Photo Layout көмегімен кескіндерді басып шығарыңыз.

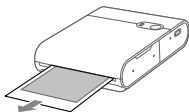

- Басып шығару процесі аяқталған кезде, принтерден қағазды шығарыңыз.

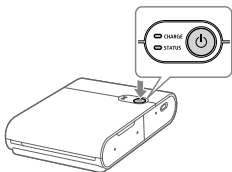

6 Қуатты өшіру.

- Пайдаланғаннан кейін, қуат түймесін STATUS (Күй) шамы сөнгенше басып тұрыңыз.

Басып шығару операциясының сақтық шаралары

- Басып шығару бетін (Сапон логотипі жоқ бет) төмен қаратып, басып шығару бетін ұстамай қағазды орнатыңыз.
- Үстіне басылған немесе мәтін не басқа белгілер жазылған қағазды пайдалануға болмайды.
- Басып шығару барысында қағаз шығару тесігінен бірнеше рет шығады. Смартфонда қағазды алып тастау туралы хабар көрсетілгенше қағазды тартпаңыз.
- Байланысты басып шығару аяқталғанша ажыратуға болмайды. Байланыс ажыратылса, басып шығару операциясы тек жартылай орындалуы мүмкін.
- Принтер жұмыс істеп тұрған кезде, сия кассетасы бөлімінің қақпағын немесе қағаз бөлімінің қақпағын ашуға болмайды.
- «Басып шығаруға дайындалып жатыр» күйі 10 минуттай қосылып тұрса, қуат автоматты түрде өшеді. Басып шығаруды жалғастыру үшін Қуат түймешігін басыңыз.

Техникалық сипаттамалар

Өлшемдері	Шамамен 102,2 × 143,3 × 31,0 мм (шығыңқы жерлерді қоспағанда)
Салмағы	Шамамен 445 г (принтер корпусы ғана)
Жұмыс температурасы	5–40 °С
Жұмыс ылғалдылығы	20–80%
Номиналды тұтынылатын қуат	5,0 В тұр. ток ±0,5 В, ең көбі 900 мА
Басып шығару әдісі	Сублимациялық термобаспа (үстіңгі қабаты бар)
Анықтығы	287 × 287 нүкте/дюйм
Градация	Әр түс бойынша 256 реңк
Қағаз науасының сыйымдылығы	10 парақ
Қағаз өлшемі	Шамамен 72,0 × 85,0 мм
Басып шығару аумағы	Қолданба шамамен 68 × 68 мм, шамамен 65 × 65 мм немесе шамамен 62 × 62 мм қашықтықтан таңдай алады
Парақтардың басылатын саны	Шамамен 20 парақ (бөлме температурасы, батарея толық қуатталған)
Басып шығару жылдамдығы (әр парақ бойынша)	Шамамен 43 секунд (бөлме температурасы)

- Адаптер мен қуаттау уақыты
Өнімді 5,0 В тұр. ток, 1000 мА немесе одан артық номиналды шығыс қуатқа ие қуаттау құрылғысымен қуаттаңыз. Қуаттау процесі бөлме температурасында 2 сағаттай созылады, бірақ бұл уақыт қолданылған батареяның жағдайы мен қуаттау ортасына байланысты артуы мүмкін.
- Барлық деректер Сапон сынақтары негізінде берілген.
- Принтердің техникалық сипаттамалары немесе сыртқы түрі ескертусіз өзгертіледі.

Ақаулық себебін іздеу және түзету

Принтер дұрыс істемейді деп ойласаңыз, алдымен төмендегі мысалдарды қарап, принтерді тексеріңіз. Тиісті элементтер тексерілгеннен кейін де, принтер күйі жақсармаса, клиенттік қолдау орталығына хабарласыңыз.

Қуат

Қуат қосылмайды.

- Батарея деңгейін тексеріңіз.
- Батарея қуат алмаса, жіңішке істікпен мәжбүрлеп жабу қосқышы (📖4) басып, батареяны қайтадан қуаттап көріңіз.

Қуаттау

Батареяны қуаттау мүмкін емес.

- Басып шығару барысында батареяны қуаттау мүмкін емес. Батареяны «Басып шығаруды күту» күйінде немесе «Қуат өшірулі» күйінде қуаттаңыз.
- Көрсетілген батарея қуаттау құралын пайдаланыңыз.
- Батарея қуат алмаса, жіңішке істікпен мәжбүрлеп жабу қосқышы (📖4) басып, батареяны қайтадан қуаттап көріңіз.

Батарея қуаты тез таусылады.

- Батарея тиімділігі төмен температурада төмендейді.
- Батарея қуатының шығыны басып шығару параметрлеріне қарай артуы мүмкін.
- Батарея қуаты «Басып шығаруды күту» күйінде жұмсалады. Бір рет қуаттау процесімен басып шығаруға болатын парақ санын арттыру үшін басып шығару аяқталған сайын қуатты өшірген жөн.
- Қолданбада батарея қуатының шамаланған деңгейі көрсетіледі және батарея қуаты басып шығару жағдайларына қарай тез таусылуы мүмкін. Пайдаланғаннан кейін, батареяны тезірек қуаттаған жөн.

Қуаттау қателігі пайда болды. (STATUS (Күй) шамы: қызыл болып баяу жыпылықтайды, CHARGE (Қуаттау) шамы: жасыл болып баяу жыпылықтайды)

- Принтер белгілі бір температураға жеткенде немесе одан жоғары болғанда, қуаттау процесі кідірітеледі. Бұл — ақаулық емес. Батареяны қуаттау құралын ажыратып, қуатты өшіріңіз және принтердің суығанын күтіңіз. Қуаттау қателіктері көбінесе үзбей басып шығарған кезде, қоршаған ортаның температурасы жоғары болғанда және принтердің іші қызып кеткен кезде пайда болады.

Қуаттау процесі ұзаққа созылады немесе қуаттау қателігі пайда болады. (STATUS (Күй) шамы: қызыл болып тез жыпылықтайды, CHARGE (Қуаттау) шамы: жасыл болып тез жыпылықтайды)

- Принтер ұзақ уақыт пайдаланылмаған жағдайда, қуаттау уақыты артуы мүмкін немесе қуаттау қателігі пайда болуы мүмкін. Осындай жағдай орын алса, батареяны қайта қуаттаңыз.
- Көрсетілген батарея қуаттау құралын пайдаланыңыз. (📖11)
- Мәселе шешілмесе, клиенттік қолдау орталығына хабарласыңыз.

Басып шығару

Басып шығару мүмкін емес.

- Қуат қосылғанын тексеріңіз. (📖7)
- Сия кассетасы мен қағаздың дұрыс салынғанын тексеріңіз. (📖7, 📖8)
- Сия парағының босап кетпегенін тексеріңіз. (📖4)
- Көрсетілген қағаздан басқа қағаздың пайдаланылмағанын тексеріңіз. (📖3)
- Сия кассетасы таусылған болса, оны жаңа сия кассетасына ауыстырыңыз. Қағаз жоқ болса, қағаз салыңыз. (📖7, 📖8)

Кескіндерді анық басып шығару мүмкін емес.

- Сия парағы мен қағаздың ластанбағанын тексеріңіз.
- Принтердің ішіне шаң мен кірдің жабыспағанын тексеріңіз.
- Принтерде конденсация жиналмағанын тексеріңіз.
- Принтердің электр-магниттік толқындар немесе күшті магниттік өрістер шығаратын жабдықтың жанында орнатылмағанын тексеріңіз.

Смартфон экранындағы кескін түстері басып шығарылатын кескін түстерінен өзгеше болады.

- Түстердің көрінісі смартфон экрандарында және басып шығарған кезде әртүрлі болады. Түстер экран қаралатын ортаға (жарық түсі мен қарқыны) және экран түстерінің баптауларына байланысты да әртүрлі болады.

Басып шығаруға уақыт керек.

- Принтер белгілі бір температураға жеткенде немесе одан асқанда, басып шығару процесі кідіріледі. Бұл — ақаулық емес. Қайтадан басып шығару алдында сәл күтіңіз немесе қуатты өшіріп, принтердің суығанын күтіңіз. Үзбей басып шығару кезінде, қоршаған орта температурасы жоғары болғанда және принтердің ішкі бөлігі қызып кеткенде, басып шығару кейде кідіріледі, сондықтан басып шығару үшін әдеттегіден көбірек уақыт қажет болады.
- Басып шығару кідірістерінің саны басып шығару параметрлеріне қарай артуы мүмкін.

Басып шығару процесін тоқтату мүмкін емес.

- Басып шығару процесі жарты жолда тоқтатылса да, ол жалғасып, соңына дейін орындалады.
- Бірнеше парақты басып шығару кезіндегі процесс жарты жолда тоқтатылған жағдайда, басылып жатқан парақ шығарылғаннан кейін, басып шығару процесі тоқтайды.

Қағаз

Қағаз дұрыс шығарылмайды немесе жиі тұрып қалады.

- Қағаздың дұрыс салынғанын тексеріңіз. (📖7)
- Қағаздың мыжылмағанын немесе бүктелмегенін және бетіне бұрын ештеңе басылмағанын тексеріңіз.
- 11 немесе одан көп парақтың салынбағанын тексеріңіз.
- Көрсетілген қағаздан басқа қағаздың пайдаланылмағанын тексеріңіз. (📖3)

Парақтардың көрсетілген саны басылып шықпайды немесе қағаз қалып қояды.

- Кассетадағы сия таусылған жағдайда, қағаз қалып қоюы мүмкін.

Қағаз шығарылатын тесіктен шықпайды.

- Принтердің алдыңғы жағынан қағаздың бір бөлігі шықса, қағазды тартып шығарыңыз. Алайда қағазды саусақпен ақырын тартып шығару мүмкін болмаса, қағазды асыра күш салып тартпаңыз. Бұл жағдайда, қағаз шығарылғанша қуатты өшіріп, қоса беріңіз. Басып шығару барысында қуат абайсызда өшірілсе, қуатты қайтадан қосыңыз және қағаз шығарылғанша күтіңіз.
- Қағаз тұрып қалса, клиенттік қолдау орталығына хабарласыңыз. Тұрып қалған қағазды күш салып шығаруға болмайды. Өйтпесе құрылғы ақаулығы пайда болуы мүмкін.

Wi-Fi

«The printer cannot be found.» хабары көрсетіледі.

- Қуат қосылғанын тексеріңіз. (📖7)
- Смартфондағы геолокациялық қызметтерді қосыңыз.
- Принтерді қолданбаға жаңадан тіркеу үшін қолданбаның басты экранының жоғарғы сол жақ бұрышындағы  түймешігін түртіп, «Do you want to use another QX10? >» опциясын түртіңіз.
- «Change the password» көмегімен құпия сөз өзгертілген жағдайда, QR кодпен тіркеу мүмкін болмайды. Бұл жағдайда, принтерді қолмен тіркеңіз.
- Құпия сөзді ұмытып қалсаңыз, келесі әрекеттерді орындап, принтер параметрлерін іске қосыңыз да, принтерді қолданбаға қайтадан тіркеңіз.
Қуатты қосыңыз. → Қуат түймешігін басып тұрыңыз. 1 секундтан кейін STATUS (Күй) шамы сөнеді. → Қуат түймешігін басып тұра беріңіз. → STATUS (Күй) шамы жыпылықтай бастағанда, қуат түймешігін жіберіңіз.

Басып шығаруға уақыт керек.

- Принтерді 2,4 ГГц диапазонындағы жиіліктерді пайдаланатын микротолқынды пештің немесе жабдықтың (Bluetooth, т.б.) жанында пайдаланбаңыз. Бұдан Wi-Fi сигнал ортасы нашарлауы мүмкін.
- Принтер мен смартфонды бір-біріне жақын, арасында ешқандай зат болмайтындай етіп қойыңыз.

QR кодты сканерлеу мүмкін емес.

- QR кодқа көлеңке түсіп тұрмағанын және QR код алдыңғы жағынан сканерленіп жатқанын тексеріңіз.
- Кей смартфондар QR кодты жақсы сканерлей алмауы мүмкін. Бұл жағдайда принтерді қолмен тіркеңіз.

«This photo cannot be used.» хабары көрсетіледі.

- Қолданбада «This photo cannot be used.» хабары көрсетілсе, кескін өлшемі тым үлкен болуы мүмкін. Кескінді кішірейтіп, қиып немесе өлшемін өзге жолмен азайтып, қайтадан басып шығарып көріңіз.

Қателік туралы хабар көрсетілген кезде

- Принтерде ақаулық пайда болған кезде, принтер шамдары қателікті білдіріп жанады және смартфонның экранында да хабар көрсетіледі. Орындалатын әрекет қателік туралы хабармен бірге көрсетілген кезде, көрсетілген нұсқауларды орындаңыз. Тек қателік туралы хабар көрсетілгенде, «Ақаулық себебін іздеу және түзету» бөліміндегі мысалдарды қарап, тиісті элементтерді тексеріңіз. Мәселе шешілмесе, клиенттік қолдау орталығына хабарласыңыз.
- Принтерді өшіріп-қосқан кезде, қағаз бен сия кассетасы дұрыс салынғанына көз жеткізіп барып қуатты қосыңыз.

Қолданба мен принтерді жаңарту

- Міндетті түрде SELPHY Photo Layout қолданбасының ең соңғы нұсқасын пайдаланыңыз. (📖6)
- Басып шығару барысында принтердің микробағдарламасын жаңарту қажет болуы мүмкін. Бұған батарея қуаты жеткілікті болуы тиіс.
- Микробағдарлама жаңартылып жатқанда, қуатты өшірмеңіз немесе мәжбүрлеп жабу қосқышы баспаңыз.

Басылып шыққан фотосуреттерді сақтау

- Фотосуреттерге таңбаларды өшпейтін маркерді пайдаланып жазыңыз.
- Басылып шыққан беттер түссізденбеуі үшін фотосуреттерді 40 °C шамасынан жоғары температурада, ылғалды немесе шаңды жерлерде және күн сәулесі тура түсетін жерлерде сақтамаңыз.
- Басып шығарылған беттерге жабысқақ таспа жабыстырмаңыз, оларды винил үстел төсеміне, бизнес карта салғышына немесе пластик өшіргішке тигізбеңіз, алкоголь сияқты ұшпа еріткіштерді жақпаңыз немесе басқа заттарға, т.б. жабыстыра ұстамаңыз. Бұның салдарынан түссіздену, түстің солуы немесе түстің жұфу жағдайлары орын алуы мүмкін.
- Альбомға фотосуреттерді сақтағанда, нейлон, полипропилен немесе целлофан қалталары бар альбомды таңдаңыз.



- Сақтау күйі мен уақытына байланысты басылып шыққан беттер түссізденуі мүмкін. Бұған Сапон жауапты болмайды.

Басып шығарудан кейін тазалау

- Қуатты өшіріңіз.
 - Қағаз бен сия кассетасын принтерге салып сақтаңыз.
 - Принтерді шаң мен кірден таза, қараңғы, тегіс жерде сақтаңыз. Принтерге кіретін шаң немесе кір фотосуреттерде ақ жолақтар қалдыруы немесе басқа ақаулықтарды тудыруы мүмкін.
-
- Ашылмаған қағаз бен сия кассеталарын қараңғы жерде сақтаңыз.

Күнделікті қолдану

- Өнімді қатты соққы алатын немесе дірілге ұшырайтын жерге қоюға болмайды. Бұның салдарынан қағаз тұрып қалуы немесе басқа ақаулықтар пайда болуы мүмкін.
 - Өнімге инсектицидтерді немесе ұшпа заттарды тигізбеңіз. Өнімді ұзақ уақыт бойы резеңке немесе винил өнімдерге тигізуге де болмайды. Бұның салдарынан өнімнің сыртқы беті зақымдануы мүмкін.
 - Принтерді суық жерден ыстық жерге көшірген кезде, конденсация болмауы үшін принтерді винил пакетке салыңыз және оны сол пакеттен қоршаған орта температурасына бейімделген соң шығарыңыз. Конденсация пайда болса, принтерді пайдалану алдында су тамшылары табиғи жолмен жойылғанша, бөлме температурасында ұстаңыз.
 - Принтердегі кірді жұмсақ, құрғақ шүберекпен сүртіңіз.
-  • Принтерді ешбір жағдайда бейтарап жуғыш құралмен, болмаса бензин немесе бояу еріткіші сияқты еріткіштермен сүртпеңіз. Бұның салдарынан принтердің сыртқы беті зақымдануы, пішіні өзгеруі немесе бояу қабаты алынуы мүмкін.

Wi-Fi (Сымсыз жергілікті желі) сақтандырулары

- Бұл өнім сымсыз құрылғымен ендірілген. Үлгі нөмірі — CD1158 (WLAN модульді WM321 үлгісін қоса).
- WLAN желісін пайдалануға рұқсат ететін елдер мен аймақтар
WLAN желісін пайдалануға кейбір елдер мен аймақтарда тыйым салынған және заңсыз пайдалану ұлттық немесе жергілікті заңдармен жазалануы мүмкін. WLAN ережелерін бұзуды болдырмау үшін пайдалану рұқсат етілген жерді тексеру үшін Cisco веб-торабына кіріңіз.
Cisco компаниясы басқа елдер мен аймақтарда WLAN желісін пайдаланудан туындаған барлық проблемаларға жауапты болмайды.
- Келесі әрекеттердің кез келгенін орындау заңды жазаларды тудыруы мүмкін:
 - Өнімді өзгерту немесе түрлендіру
 - Өнімнен куәлік жапсырмаларын алу
- Осы өнімнің сымсыз жергілікті желі функциясын медициналық құрылғыға немесе басқа электрондық құрылғыға жақын пайдаланбаңыз.
Сымсыз жергілікті желі функциясын медициналық құрылғыға немесе басқа электрондық құрылғыға жақын пайдалану осы құрылғылардың жұмысына әсер етуі мүмкін.

Радио жиілік кедергісіне қатысты сақтандырулар

Бұл өнім радио толқындар шығаратын басқа құрылғылардан кедергі қабылдауы мүмкін.

Кедергіні болдырмау үшін бұл өнімді міндетті түрде осындай құрылғылардан мүмкіндігінше алыс пайдаланыңыз немесе құрылғыларды осы өнім пайдаланылған уақытта пайдаланбаңыз.

Қауіпсіздік сақтандырулары

Wi-Fi желісі сигналдар тасымалдау үшін радио толқындарды пайдаланатындықтан, қауіпсіздік сақтандырулары жергілікті желі кабелін пайдалану керек кездегіден қатаңдау болады.

Wi-Fi желісін пайдалану кезінде келесі нәрселерді есте сақтаңыз.

- Тасымалдауды бақылау

Қаскүнем мақсатты үшінші тараптар Wi-Fi тасымалдарын бақылап, жіберіп жатқан деректеріңізді алуға әрекет етуі мүмкін.

- Рұқсатсыз желіге қатынау

QR кодтағы ақпаратты көре алатын болса, зиянды ниеті бар үшінші тұлғалар бұл өнімді заңсыз пайдалана алады.

Желілік құпия сөзді қажетінше өзгерту үшін SELPHY Photo Layout смартфон қолданбасын пайдаланған жөн.

Жөндеу, жою немесе меншік құқығын табыстау алдындағы сақтық шаралары

Меншік құқығын табыстау, өнімді жою немесе жөндеуге жіберу алдында, келесі әрекеттерді орындап, баптаулардың инициализациясын орындаңыз.

- Қуатты қосыңыз. → Қуат түймешігін басып тұрыңыз. 1 секундтан кейін, STATUS шамы өшеді. → Қуат түймешігін басып тұра беріңіз. → STATUS шамы жыпылықтай бастаған кезде, қуат түймешігін жіберіңіз.

Түпнұсқа Сапон керек-жарақтарын пайдаланған жөн

Бұл өнім түпнұсқа Сапон керек-жарақтарымен бірге пайдаланылғанда керемет нәтиже беретіндей жасалған.

Сапон түпнұсқалық емес Сапон керек-жарақтарының істен шығуына (мысалы, батареялық блоктың ағуы және/немесе жарылуы) байланысты пайда болған өрт, т.с.с. оқиғаларға және/немесе өнім зақымына жауапты болмайды. Бұл түпнұсқалық емес Сапон керек-жарақтарының істен шығуына байланысты пайда болған жөндеу жағдайына қолданылмайтынын, бірақ осындай жөндеуді ақы төлеп сұрауға болатынын ескеріңіз.

АБАЙЛАҢЫЗ!

ҚОЛДАНЫЛҒАН АККУМУЛЯТОРЛАРДЫ ЖЕРГІЛІКТІ ЗАҢДАРДЫҢ ТАЛАПТАРЫНА СӘЙКЕС ТАСТАҢЫЗ.

 Тұрақты ток



Күту режимі

Өнімді кәдеге жарату

Бұл өнім Сіздің ұлттық және жергілікті заңнамаларыңызға сәйкес кәдеге жаратылуы тиіс.

- **Өнімді мына жерлерде қолдануға, қоюға немесе сақтауға болмайды:**
 - күн сәулесі тікелей түсетін жерде
 - 40 °C температурадан жоғары жерде
 - ылғалды және шаңды жерде
 - қатты тербеліске бейім жерде

Бұл принтердің немесе адаптердің қызып кетуіне немесе зақымдалуына себеп болады, соның салдарынан электр тогының соғу, күйіп қалу не басқа жарақатқа немесе өртке себеп болуы мүмкін. Жоғары температура өнімді немесе адаптерлерді бұзуы мүмкін.

Сауда белгілері

- App Store, iPhone және iPad — АҚШ пен басқа елдерде тіркелген «Apple Inc.» компаниясының сауда белгілері.
- Google Play және Android — Google LLC сауда белгілері.
- QR код — «Denso Wave Inc.» компаниясының сауда белгісі.
- Wi-Fi®, Wi-Fi Alliance®, WPA™ және WPA2™ — «Wi-Fi Alliance» компаниясының сауда белгілері немесе тіркелген сауда белгілері.
- Барлық басқа сауда белгілері өздерінің тиісті иелерінің меншігі болып табылады.

Жауапкершіліктен бас тарту туралы мәлімдеме

- Осы нұсқаулықтың кез келген бөлігін Canon компаниясының рұқсатын алмай қайта басып шығаруға, жіберуге немесе іздеу жүйесінде сақтауға тыйым салынады.
- Canon осы нұсқаулықтың мәтінін кез келген уақытта алдын ала ескертпей өзгерту құқығын сақтап қалады.
- Осы нұсқаулықтағы суреттер іс жүзіндегі жабдықтан сәл өзгеше болуы мүмкін.
- Жоғарыда айтылғандарға қарамастан, Canon компаниясы өнімнің қате пайдаланылуы салдарынан болған шығындарға жауапты болмайды.
- Үшінші тұлғалардың бағдарламалық құралы туралы ақпаратты осы нұсқаулықтың соңындағы «Third party software» бөлімінен қараңыз.

SELPHY SQUARE QX10

Техникалық деректері

Қуат көзі

Өлшемдері

- 102,2 x 143,3 x 31,0 мм

Салмағы (тек принтер)

- Шамамен 445 г

Шыққан жері: орам қорабын қараңыз.

Өндірілген күні: өнімнің жасалған күні орам қорабында көрсетілген.

ООО «Канон Ру»

Серебряническая набережная, 29, 8-й этаж, бизнес-центр
«Серебряный город», Москва, 109028, Россия (Ресей)

Қазақстан үшін импорттаушы

«Байланыс ақпараты орам қорабында көрсетілген.»

Қауіпсіз жерде сақтаңыз.

Өнімді кәдеге жарату

Бұл өнім Сіздің ұлттық және жергілікті заңнамаларыңызға сәйкес кәдеге жаратылуы тиіс.

Canon

SELPHY SQUARE QX10

ЧАКАН ФОТО ПРИНТЕРИ

Ишти баштоо

КЫРГЫЗЧА

- Өнүмдү колдонордон мурун бул нускаманы, “Коопсуздук нускамалары” (📖2) бөлүмүн кошуп сөзсүз окуңуз.
- Бул нускаманы окуу сизге принтерди туура колдонууну үйрөнгөнгө жардам берет.
- Бул нускаманы келечекте окуш үчүн коопсуз сактаңыз.

Коопсуздук нускамалары

- Өнүмдү коопсуз иштетүү үчүн бул нускамаларды сөзсүз окуңуз.
- Өнүмдүн операторуна же башкаларга жаракат же зыян келтирбеш үчүн бул нускамаларды аткарыңыз.



САК БОЛУҢУЗ

Олуттуу жаракат же өлүм тобокелин билдирет.

- Бул нускама жетегинде өнүм менен колдонуу үчүн көрсөтүлгөн кубат булактарын гана колдонуңуз.
- Өнүмдү чачып же өзгөртпөңүз.
- Өнүмдү катуу сокку же дирилдөөгө дуушар кылбаңыз.
- Ичиндеги ачык тетиктерине кол тийгизбеңиз.
- Кандай болбосун башкача жагдай келип чыкса, мисалы, түтүн же кызык жыт чыгып жатса, өнүмдү колдонууну токтотуңуз.
- Өнүмдү тазалаганга алкоголь, бензин же сырды жумшарткыч сыяктуу органикалык эриткичтерди колдонбоңуз.
- Өнүмдү ным кылбаңыз. Өнүмдүн ичине чоочун нерселерди же суюктуктарды түшүрбөңүз.
- Өнүмдү бат тутанма газдар болушу мүмкүн болгон жерлерде колдонбоңуз.

Бул электр соккусуна, жарылууга же өрт чыгышына алып келиши мүмкүн.

- Чагылган болуп жаткан учурда электр токко туташтырылган продуктту кармабаңыз.

Ал электр шокко алып келеши мүмкүн.

- Кургак чүпүрөктү колдонуп кубаттуулук вилкада жана розеткада толуп калган чаңды тазалап туруңуз.
- Суу кол менен продуктту электр тогуна туташтырбагыла же ажыратпагыла.
- Эгерде вилка розеткага толугу менен киргизилбесе продуктту колдонбогула.
- Вилканы жана клеммаларды кир кылбагыла же аларды темир төйнөгүчтөргө же башка темир нерселерге тийгизбегиле.
- Кубат кабельдин үстүнө оор нерселерди койбоңуз. Кубат кабельге зыян келтирбегиле, бузбагыла же өзгөртпөгүлө.
- Өнүмдү колдонуп жатканда же дароо колдонгондон кийин анын температурасы дагы эле жылуу болуп турганда аны кездеме же башка материалдарга оробоңуз.
- Өнүмдү узак убакытка кубат булагына туташтырган бойдон калтырбаңыз.

- **Өнүмдү 5 - 40 °C чектеринин алкагындагы температурада гана кубаттоого болот.**

Бул электр соккусуна, жарылууга же өрт чыгышына алып келиши мүмкүн.

- **Өнүмдү колдонууга тыйуу салынган жерлерде өнүмдү өчүрүү тууралуу көрсөтмөлөрдүн баарын аткарыңыз.**

Мындай кылбоо электр магнит толкундарынын таасиринен улам башка жабдуу туура эмес иштешине, ал эмес кырсык болушуна алып келиши мүмкүн.



АБАЙЛАҢЫЗ

Жаракат алуу тобокелин билдирет.

- **Өнүмдүн ичиндеги эч бир тетикке колуңузду тийгизбеңиз.**

Бул жаракатка алып келиши мүмкүн.

Колдонордон мурун

- Бул өнүм менен басып чыгарылган элестерди жеке ыракат үчүн колдонуу керек. Автордук укук менен корголгон материалды уруксатсыз басып чыгаруу тыйылган.
- Принтердин кепилдиги сатып алган аймакта гана жарактуу. Эгерде чет өлкөдө жүргөндө принтер менен көйгөй жаралса, Кардарларга көмөк көрсөтүү кызматына кайрылуудан мурда сатып алынган жерине кайра кайрылыңыз.

Таңгактын ичиндеги нерселер

- SELPHY SQUARE QX10
- Кубаттоочу кабель
- Сыйа кассетасынын үлгүсү
- Чаптама кагаздын үлгүсү
- Басылма материал дагы камтылган.
- Түстүү сыйа / этикеткалар топтому (XS-20L) өзүнчө сатылат.
- Кошумча салынган кабель кубаттоо үчүн гана жарактуу: аны дайындарды которуу үчүн колдонууга болбойт.

Бөлүктөрдүн аталыштары

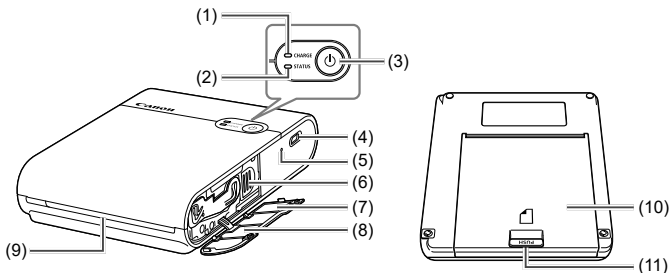

- | | |
|------------------------------------|---------------------------------------|
| (1) КУБАТТОО индикатору | (7) QR коддун белгиси |
| (2) АБАЛ индикатору | (8) Сыя кассета үчүн бөлүмдүн капкагы |
| (3) Кубат баскычы | (9) Чыгуу оюгу |
| (4) Кубаттоо терминалы | (10) Кагаз үчүн бөлүмдүн капкагы |
| (5) Мажбурлап өчүрүүнү которуу | (11) Ачуу баскычы |
| (6) Кагазды түртүп чыгаруучу рычаг | |

- ⚠
- Принтерди стол же башка тегиз жана кыймылдабаган нерсенин үстүнө коюп алгыла. Принтерди эч качан буттары кыймылдаган же кыйшык нерсенин үстүнө коюуга болбойт.
 - Басып чыгаруу учурунда кагазга жолтоо болбошу үчүн, чыгуу оюгунун тушунда эч нерсе турбашы керек.
 - QR код түзмөгүңүздү алмаштырганда, принтерди кайра каттоо үчүн керек. QR кодду смартфонунуздун камерасына тартып алып, сактап коюңуз.

- ✎
- Сыя барак бош болсо, спрокитти (жылдызчаны) көрсөтүлгөндөй бурап бекитиңиз. Сыя тасмасын кол менен тийүүгө болбойт.

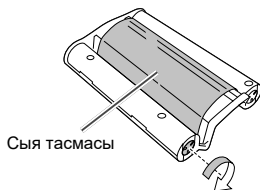

Индикаторлор

АБАЛ индикатору	КУБАТТОО индикатору	Абалы
Өчүк	Өчүк	Кубат өчүк (кубатталган эмес)
	Жашыл жарык жай жылтылдаса	Кубаттоо жүрүп жатат (кубат өчүк)
	Жашыл жарык	Кубаттоо аяктады (кубат өчүк)*1
Ак жарык жай жылтылдаса	Өчүк	Принтер иштеп баштады
Ак жарык жылтылдаса	Өчүк	Иштеп чыгууда...
Ак жарык тез-тез жылтылдаса	Өчүк	Басылып чыккан кагазды алып салуу керек.
Ак жарык күйсө	Өчүк	Басып чыгаруу күтүү режиминде турат (кубатталган эмес)*2
	Жашыл жарык жылтылдаса	Басып чыгаруу күтүү режиминде турат (батареянын кубаты аз)
	Жашыл жарык жай жылтылдаса	Басып чыгаруу күтүү режиминде турат (батарея кубатталып жатат)
	Жашыл жарык	Басып чыгаруу күтүү режиминде турат (кубаттоо аяктады)
Кызыл жарык жай жылтылдаса	Жашыл жарык жай жылтылдаса	Температура иштөө алкагынан чектеп кеткендиктен, кубаттоо күтүү режимине которулду.
Кызыл жарык жылтылдаса	Өчүк	Ката кетти. Колдонмонун билдирүүсүн караңыз.
	Жашыл жарык жылтылдаса	Батареянын кубаты аз болгондуктан, басып чыгаруу мүмкүн эмес. Батареяны кубаттаңыз.
Кызыл жарык тез-тез жылтылдаса	Өчүк	Ката кетти. Шайманды өчүрүп, кайра күйгүзүү керек.
	Жашыл жарык тез-тез жылтылдаса	Батарея катасы.

*1 Бир аздан кийин КУБАТТОО индикатору өчөт.

*2 Батареянын деңгээлин басып чыгаруу Күтүү режиминде (кубатталбаган) болуп калганда, Кубат баскычын басуу менен текшерсеңиз болот.

- КУБАТТОО индикатору эки жолу өчүп-күйгөндө:

Батареянын деңгээли төмөн, бирок принтерди иштетүүгө болот.

- КУБАТТОО индикатору үч жолу өчүп-күйгөндө:

Батареянын кубаты жетиштүү.

Батареяны кубаттоо

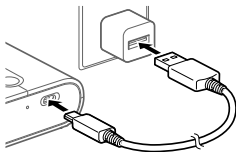

1 Принтер менен кубаттоочу ӨТ USB-адаптерин (өзүнчө сатылат) кошумча кубаттоочу кабель аркылуу туташтырыңыздар.

- КУБАТТОО индикатору жашыл болуп жылтылдап, кубаттоо башталат. КУБАТТОО индикатору жашыл болуп жанып калганда, кубаттоо аяктайт.

Колдонмону орнотуу

Бул шайман менен басып чыгаруу үчүн, “SELPHY Photo Layout” колдонмосу керек.

1 “SELPHY Photo Layout” колдонмосунун эң акыркы версиясын жүктөп алуу талап кылынат.

- App Store’дон (iPhone, iPad үчүн) же Google Play’ден (Android смартфондору үчүн) “SELPHY Photo Layout” колдонмосун издеп, орнотуп алыңыз.

2 “SELPHY Photo Layout” колдонмосун иштетип баштаңыз.

- Смартфондогу геолокация кызматтарын күйгүзүңүз.
- Кубатты үнөмдөө режимин жана башка смартфондун батареясын үнөмдөө үчүн колдонулган функцияларды өчүрүп салыңыз.
- Экрандагы көрсөтмөлөрдү аткарыңыз.



- Кагаздарды жүктөө же сыя кассетасын алмаштыруу сыяктуу принтерди иштетүү боюнча маалыматтарды окуу үчүн, “SELPHY Photo Layout” колдонмосундагы [Printer Manual] бөлүмүнө кириңиз.

Принтерди даярдоо жана кагазга басуу

Бул бөлүмдө кубатын күйгүзүү, кагаз жүктөө, сыя кассетасын жүктөө, принтерди каттоо (QR коду), кагазга басуу жана кубатын өчүрүү жөнүндө баяндалат.

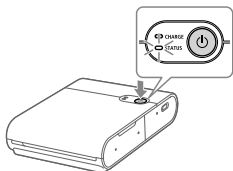

1 Кубатын күйгүзүү.

- АБАЛ индикатору ак түстө жаркылдап баштагыча Кубат баскычын басып, кармап туруңуз, андан соң АБАЛ индикатору күйгүчө күтө туруңуз.

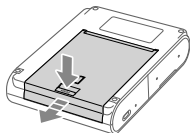

2 Кагаз жүктөө.

- Кулпуну бошотуу үчүн Ачуу баскычын басып, андан соң кагаз үчүн бөлүмдүн капкагы ачыңыз.

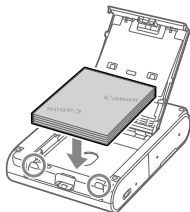

- Кагазды (10 баракка чейин) басыла турган бетине (Capon логотиби жок бетине) көмкөрүп салыңыз. Басыла турган бетине тийбеңиз.
- Кагаздын четин тегерек бөлүктөр менен тегиздеңиз. Кагазды чөйчөктүн артын көздөй түртпөңүз.

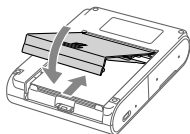

- Кагаз чөйчөгүнүн капкагын жабыңыз.



3 Сыз кассетасын жүктөө.

- Сыз кассета үчүн бөлүмдүн капкагын ачыңыз.
- Жаңы сыз кассетасын туура багытта, ордуна “чык” деп отургудай кылып салыңыз.

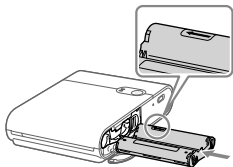

4 Принтерди QR коду менен туташтырып, каттаңыз.

- Смартфондун экранында көрсөтүлгөн нускамаларды аткарыңыз жана принтерди QR коду менен туташтырып, каттаңыз.
- Сыз кассета үчүн бөлүмдүн капкагын жабыңыз.

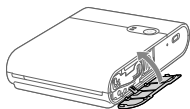
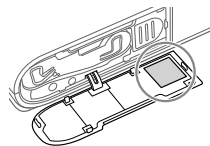

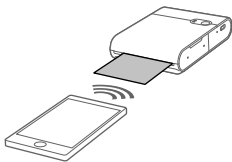

5 Кагазга басуу.

- SELPHY Photo Layout менен сүрөттөрдү кагазга басыңыз.

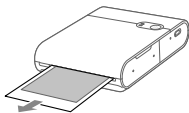

- Басылып бүткөндөн кийин кагазды принтерден алып салыңыз.

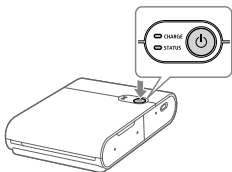

6 Кубатын өчүрүү.

- Колдонуп бүткөндөн кийин АБАЛ индикатору өчкүчө басып туруңуз.

Басып чыгарууда сактоочу этияттык чаралары

- Кагазды сүрөт басылып чыга турган жагына (Сапон логотиби жок тарабы) колуңузду тийгизбей, ылдый каратып жайгаштырыңыз.
- Бетинде бир нерсе басылып чыккан, текст жазылган же башка белгилери бар кагазды иштетпеңиз.
- Кагаз чыгуу оюгуна салынгандан кийин мазмун басылып чыкканга чейин көп жолу чоюлат. Смартфондун экранында кагазды алууга болот деген билдирүү чыкмайынча, кагазды тартып чыгарууга болбойт.
- Басып чыгаруу процесси аяктаганча, байланышты үзбөй туруу зарыл. Байланыш үзүлүп калса, басып чыгаруу толук аяктабай калышы ыктымал.
- Сыйа кассетасы үчүн бөлүмдүн капкагын же кагаз салынуучу бөлүмдүн капкагын принтер иштеп жатканда ачпоо керек.
- Басып чыгаруу болжол менен 10 минута күтүү режиминде туруп калганда, кубаттоо автоматтык түрдө өчүп калат. Басып чыгарууну улантуу үчүн, Кубат баскычын басуу керек.

Мүнөздөмөлөрү

Өлчөмдөрү	Болжол менен 102,2 × 143,3 × 31,0 мм (чыгып турган жерлерин кошпогондо)
Салмагы	Болжол менен 445 г (принтердин корпусу гана)
Иштөө температурасы	5 °С - 40 °С
Иштөө нымдуулугу	20 - 80%
Кубаттын орточо чыгуу көрсөткүчү	ТА 5,0 В ±0,5 В, макс. 900 мА
Басып чыгаруу ыкмасы	Сыяны сублимациялоочу термотрансфер (жабуучу катмар менен)
Дааналыгы	287 × 287 dpi
Градация	Бир түскө 256 түрлүү ыраң
Кагаз салгыч бөлүктүн көлөмү	10 барак
Кагаздын өлчөмү	Болжол менен 72,0 × 85,0 мм
Басып чыгаруу диапозону	Колдонмо аркылуу болжол менен 68 × 68 мм, 65 × 65 мм же 62 × 62 мм баштап тандалат
Басып чыгарууга боло турган барактардын саны	Болжол менен 20 барак (бөлмө температурасында, батарея толук кубатталган болгондо)
Басып чыгаруу ылдамдыгы (бир баракка)	Болжол менен 43 секунд (бөлмө температурасында)

- Адаптер жана кубаттоо убактысы
Кубаттоо үчүн, чыгуу күчү орточо 5,0 В (ТА), 1000 мА же андан жогору болгон кубаттагычты колдонуу керек. Кубаттоого бөлмө температурасында орточо 2 саат кетет, бирок колдонулган батареянын абалына жана айлана-чөйрөнүн шартына жараша кубаттоо убактысы созулуп кетиши мүмкүн.
- Бардык маалымат Canon компаниясы өткөргөн текшерүүлөрдүн натыйжасына негизделген.
- Принтердин мүнөздөмөлөрү же көрүнүшү эскертүүсүз өзгөртүлүшү мүмкүн.

Мүчүлүштүктөрдү оңдоо

Эгер принтер туура эмес иштеп жатат деп ойлосоңуз, адегенде төмөндөгү мисалдарды карап, принтерди текшериниз. Тиешелүү элементтерди текшергенден кийин абалы жакшырбаса, Кардарларга көмөк көрсөтүү кызматына кайрылыңыз.

Кубат

Кубаты күйбөй жатат.

- Батареянын деңгээлин текшериниз.
- Эгер батарея кубатталбай жатса, ичке зым менен Мажбурлап өчүрүүнү которуу (📖4) баскычын басып, батареяны кайра кубаттаңыз.

Кубаттоо

Батарея кубатталбай жатат.

- Кагазга басуу учурунда батарея кубатталбайт. Батареяны кагазга басуу абалынын Күтүү режиминде же Кубаты өчүк абалында кубаттаңыз.
- Тиешелүү батарея кубаттагычын колдонуңуз.
- Эгер батарея кубатталбай жатса, ичке зым менен Мажбурлап өчүрүүнү которуу (📖4) баскычын басып, батареяны кайра кубаттаңыз.

Батарея тез эле отуруп калып жатат.

- Температура төмөн болсо, батареянын майнаптуулугу азаят.
- Кагазга басуу жөндөөлөрүнө жараша, батарея көбүрөөк керектелиши мүмкүн.
- Кагазга басуу абалынын Күтүү режиминде батарея кубаты керектелет. Бир жолу кубаттоо менен басыла турган барактардын санын көбөйтүү үчүн кагазга басуу аяктаган сайын кубатты өчүрүү сунушталат.
- Колдонмо батареянын болжолдуу деңгээлин көрсөтөт жана кагазга басуу шарттарына жараша батарея тез эле отуруп калышы мүмкүн. Колдонуудан кийин батареяны эртерээк кубаттап коюу сунушталат.

Кубаттоодо ката кетип жатат. (АБАЛ индикатору: жайдан кызыл болуп жаркылдайт, КУБАТТОО индикатору: жайдан жашыл болуп жаркылдайт)

- Принтер белгилүү температурага жеткенде же андан ашканда кубаттоо тындырылат. Бул бузулуунун белгиси эмес. Батарея кубаттагычын ажыратып, кубатты өчүрүп, принтер муздагыча күтө туруңуз. Тынымсыз кагазга басып жатканда, айланадагы температура жогору болсо жана принтердин ичи ысып кеткенде кубаттоо катасы тез орун алат.

Кубаттоо узакка созулуп же кубаттоодо ката кетип жатат. (АБАЛ индикатору: кызыл болуп тез-тез жаркылдайт, КУБАТТОО индикатору: жашыл болуп тез-тез жаркылдайт)

- Принтер узак убакыт бою колдонулбай турганда, кубаттоо убакыты көбөйүп же кубаттоодо ката кетиши мүмкүн. Эгер мындай болсо, батареяны кайра кубаттаңыз.
- Тиешелүү батарея кубаттагычын колдонуңуз. (📖11)
- Эгер көйгөй чечилбесе, Кардарларга көмөк көрсөтүү кызматына кайрылыңыз.

Кагазга басуу

Кагазга басуу мүмкүн эмес.

- Кубаты күйүп турганын текшерипиз. (📖7)
- Сья кассетасы жана кагаз туура жүктөлгөнүн текшерипиз. (📖7, 📖8)
- Сья тасмасы бошоңку эместигин текшерипиз. (📖4)
- Көрсөтүлгөн кагаздан башка кагаз колдонулбаганын текшерипиз. (📖3)
- Эгер сыя кассетасында боёк түгөнүп калса, аны жаңы сыя кассетасы менен алмаштырыңыз. Эгер кагаз жок болсо, кагазды жүктөңүз. (📖7, 📖8)

Сүрөттөр таза басылбай жатат.

- Сья тасмасы же кагаз кир эместигин текшерипиз.
- Чаң же кир принтердин ичине жабышып калбаганын текшерипиз.
- Принтерде конденсация пайда болбогонун текшерипиз.
- Принтер электромагниттик толкундарды же күчтүү магниттик талааларды чыгарган жабдууларга жакын орнотулбаганын текшерипиз.

Смартфондун экранындагы түстөр кагазга басылган түстөрдөн айырмаланат.

- Түстү чагылдыруу ыкмалары смартфондун экрандары менен кагазга басууда айырмаланат. Экранды көрүү учурундагы чөйрөгө (жарык берүү түсү жана интенсивдүүлүгү) жана экрандын түс жөндөөлөрүнө жараша да түстөр айырмаланат.

Кагазга басуу көпкө созулуп жатат.

- Принтер белгилүү температурага жеткенде же андан ашканда кагазга басуу тындырылат. Бул бузулуунун белгиси эмес. Кайра кагазга баспай бир аз күтө туруңуз же кубатын өчүрүп, принтер муздагыча күтө туруңуз. Тынымсыз кагазга басып жатканда, айланадагы температура жогору болсо жана принтердин ичи ысып кеткенде кагазга басуу маал-маалы менен тындырылып турат.
- Кагазга басуу жөндөөлөрүнө жараша тыныгуулардын саны көбөйүшү мүмкүн.

Кагазга басуу токтотулбай жатат.

- Кагазга басууну жарты жолдон жойсоңуз да, аткарылып жаткан кагазга басуу аракетин аяктагыча ал токтобойт.
- Бир нече барак кагазга басылып жатканда жарты жолдон жоюлса, учурдагы барак аягына чыккыча кагазга басуу улантылат.

Кагаз

Кагаз талаптагыдай берилбей же бат-бат чайналып жатат.

- Кагаздын туура коюлганын текшерипиз. (📖7)
- Кагаз сыйрылып, бүктөлүп калбагандыгын жана ага мурда басылбагандыгын текшерипиз.
- 11 же андан көп барак жүктөлбөгөндүгүн текшерипиз.
- Көрсөтүлгөн кагаздан башка кагаз колдонулбаганын текшерипиз. (📖3)

Барактар көрсөтүлгөн санда басылбай же кагаз калып жатат.

- Эгер сыя кассетасындагы боёк түгөнсө, кагаз калып калышы мүмкүн.

Чыгаруу оюгунан кагаз чыкпай жатат.

- Эгер кагаз принтердин маңдайынан жарым-жартылай чыгып турса, аны тартып чыгарыңыз. Бирок, кагазды манжалар менен акырын кармап тартканда чыкпаса, аны күчкө салып тартпаңыз. Мындай учурда кагаз чыккыча кайра-кайра кубатын өчүрүп, күйгүзө бериңиз. Эгер кагазга басуу учурунда кубатын кокустан өчүрүп алсаңыз, кубатты кайра күйгүзүп, кагаз чыккыча күтө туруңуз.
- Эгер кагаз чайналып калса, Кардарларга көмөк көрсөтүү кызматына байланышыңыз. Чайналган кагазды күчкө салып чыгарбаңыз. Бул бузулууга себеп болушу мүмкүн.

Wi-Fi

“The printer cannot be found.” - деген билдирүү көрсөтүлүп жатат.

- Кубаты күйүп турганын текшерипиз. (📖7)
- Смартфондон жайгашкан жерди аныктоо кызматтарын күйгүзүңүз.
- Принтерди колдонмого жаңыдан каттоо үчүн, колдонмонун башкы экранынын жогорку сол бурчундагы  сүрөтүн, андан соң “Do you want to use another QX10? >” деген баскычты таптаңыз.
- Эгер сырсөз “Change the password” функциясы менен өзгөртүлгөн болсо, QR код менен каттоо мүмкүн эмес. Мындай учурда принтерди кол менен каттатыңыз.
- Эгер сырсөздү унутуп калсаңыз, принтердин жөндөөлөрүн жүргүзүү үчүн төмөнкүлөрдү аткарып, андан соң принтерди колдонмого кайра каттаңыз.
Кубатын күйгүзүңүз. → Кубат баскычын басып, кармап туруңуз. 1 секунддан кийин АБАЛ индикатору өчөт. → Кубат баскычын басып тура бериңиз. → STATUS ласпасы жаркылдап баштаганда, Кубат баскычын коё бериңиз.

Кагазга басуу көпкө созулуп жатат.

- Принтерди микротолкундуу мештин же 2,4 ГГц жыштыгын колдонгон жабдуулардын (Bluetooth ж.б.) жанында иштетпеңиз. Бул Wi-Fi сигналынын чөйрөсүн начарлатышы мүмкүн.
- Принтер менен смартфонду бири-бирине жакын, ортосуна эч нерсе койбостон жайгаштырыңыз.

QR коду сканерленбей жатат.

- QR кодуна көлөкө түшпөгөндүгүн жана QR коду маңдайынан сканерленип жатканын текшериңиз.
- Айрым смартфондор QR кодун жакшы сканерлей албашы мүмкүн. Мындай учурда принтерди кол менен каттатыңыз.

“This photo cannot be used.” - деген билдирүү көрсөтүлүп жатат.

- Эгер “This photo cannot be used.” - деген билдирүү колдонmodo көрсөтүлүп жатса, сүрөттүн өлчөмү өтө чоң болушу мүмкүн. Кысып, кесип же башка жол менен сүрөттүн өлчөмүн кичирейтип, андан соң кайра кагазга басып көрүңүз.

Ката жөнүндө билдирүү качан көрсөтүлөт

- Принтерде көйгөй пайда болгондо, принтердин жарыктары катаны көрсөтүп, смартфондун экранында да билдирүү көрсөтүлөт. Аткарыла турган аракет ката жөнүндө билдирүү менен бирге көрсөтүлсө, нускамадагы көрсөтмөлөрдү аткарыңыз. Ката жөнүндө билдирүү өзү гана көрсөтүлсө, “Мүчүлүштүктөрдү оңдоо” бөлүмүндөгү мисалдарды карап, тиешелүү элементтерди текшериңиз. Эгер көйгөй чечилбесе, Кардарларга көмөк көрсөтүү кызматына кайрылыңыз.
- Принтерди өчүрүп, кайра күйгүзүп жатканда, кубатты күйгүзүүдөн мурун кагаз менен сыя кассетасы туура коюлганын текшериңиз.

Колдонмону жана принтерди жаңылоо

- Ар дайым SELPHY Photo Layout'тун акыркы версиясын колдонуңуз. (📖6)
- Кагазга басып жатканда принтер программасын жаңыртуу талап кылынышы мүмкүн. Буга батарея деңгээли жетиштүү болушу талап кылынат.
- Программа жаңыртылып жатканда кубатты өчүрүп же Мажбурлап өчүрүүнү которуу баскычын баспаңыз.

Басылган сүрөттөрдү сактоо

- Сүрөттөргө символдорду жазуу үчүн өчпөгөн маркер колдонуңуз.
- Кагазга басылган жерлердин өңү өчүп калбашы үчүн сүрөттөрдү 40°C температурадан жогору, нымдуу же чаңдуу жана күн нуру түз тийген жерлерде сактабаңыз.
- Кагаздын басылган бетине жабышчаак ленталарды чаптабаңыз, винилдүү стол килемчесине, таанымта картасынын кутусуна же пластик өчүргүчкө тийгизбеңиз, кагаздын басылган бетине спирт сыяктуу учма эритиндилерди колдонбоңуз же кагазга басылган бетин башка объекттерге ж.б. тийгизбеңиз. Бул өңдүн бузулушуна, өңдүн өчүшүнө же түс өзгөрүшүнө себеп болушу мүмкүн.
- Сүрөттөрдү альбомго сактап жатканда нейлон, полипропилен же целлофан чөнтөктүү альбом тандаңыз.



- Кагаздын басылган бети сактоо абалына жана мөөнөтүнө жараша өңү өчүшү мүмкүн. Сапон буга жоопкерчиликте эмес.

Кагазга баскандан кийин тазалоо

- Кубатын өчүрүңүз.
 - Принтерге жүктөлгөн кагаз жана сыя кассетасын сактаңыз.
 - Принтерди караңгы, чаң жана кир болбогон түз жерге сактаңыз. Чаң же кир принтерге кирип кетсе, сүрөттөргө ак сызыктар түшүшү же башка бузулуулар орун алышы мүмкүн.
-  Ачылбаган кагазды жана сыя кассетасын караңгы жерге сактаңыз.

- Өнүмдү күчкө же титирөөгө дуушар кылбаңыз. Бул кагаздын чайналышына же башка бузулууга себеп болушу мүмкүн.
 - Өнүмдү инсектициддерге же учма эритмелерге дуушар кылбаңыз. Өнүмдү контакттуу өчүргүчкө же винилдүү өнүмдөргө узак убакыт бою тийгизбеңиз. Бул сырты бузулуп кетишине себеп болот.
 - Принтерди муздак жерден ысык жерге көчүрүп жатканда конденсациянын алдын алуу үчүн принтерди винилдүү баштыкка ороңуз жана ал айланадагы температурага тууралангыча аны баштыктан чыгарбай туруңуз. Конденсация болгон учурда принтерди колдонуудан мурун суу тамчылары табигый жол менен жок болгуча аны бөлмө температурасында калтырып коюңуз.
 - Принтерден кирди жумшак, кургак майлык менен сүрүп салыңыз.
-  • Принтерди эч качан нейтралдуу тазалоо каражаттары же бензин же краска аралаштыргыч сыяктуу эритмелери менен эч качан сүрбөңүз. Бул анын сырты сыйрылышына, формасы бузулушуна же боёгу сыйрылышына алып келет.

Wi-Fi (Wireless LAN) сактык чаралары

- Бул өнүмгө зымсыз түзмөк киргизилген. Моделдин номуру - CD1158 (WLAN модулдуу моделди WM321 кошуп).
- WLAN тармагын колдонууга уруксат берилген өлкөлөр жана чөлкөмдөр
WLAN тармагын колдонуу айрым өлкөлөр менен чөлкөмдөрдө чектелген жана мыйзамсыз колдонуу үчүн улуттук же жергиликтүү мыйзамдарга ылайык жазаланышыңыз мүмкүн. WLAN тармагын колдонуу боюнча мыйзамдарды бузбаш үчүн аны колдонууга кайда уруксат берилгенин Canon сайтынан текшерип алууга болот.
Canon башка өлкөлөр менен чөлкөмдөрдө WLAN тармагын колдонуудан келип чыккан эч кандай көйгөйлөр үчүн жооптуу болуп эсептелбейт.
- Төмөнкүлөрдүн кайсынысын болсо да жасоо мыйзамдык жазалоого алып келиши мүмкүн:
Шайманды өзгөртүү же алмаштыруу
Өнүмдөн сертификаттоо энбелгилерин алып салуу
- Бул өнүмдүн зымсыз LAN функциясын медициналык жабдуу же башка электрондук жабдуунун жанында колдонбоңуз. Зымсыз LAN функциясын медициналык жабдуу же башка электрондук жабдуунун жанында колдонуу ал түзмөктөрдүн иштешине таасир этиши мүмкүн.

Радио толкунуна тоскоолдук кылуу боюнча сактык чаралары

Бул өнүм радио толкундарын чыгарган башка түзмөктөрдүн тоскоолуна дуушар болушу мүмкүн.

Тоскоолдукка жол бербөө үчүн бул өнүмдү мындай түзмөктөрдөн болушунча алыс колдонуңуз же түзмөктөрдү бул өнүм менен бир убакта колдонбоңуз.

Коопсуздук чаралары

Сигналдарды өткөрүү үчүн Wi-Fi радио толкундарын колдонгондуктан, LAN кабелин колдонгондогудан кылдатыраак коопсуздук чаралары талап кылынат.

Wi-Fi колдонгондо кийинки учурларды эсиңизге сактаңыз.

- Өткөрүүлөрдү байкоо

Арам ойлуу үчүнчү тараптар Wi-Fi өткөрүүлөрүнө байкоо жүргүзүп, сиз жөнөткөн маалыматтарды уурдап алууга аракет жасашы мүмкүн.

- Ыйгарым укуксуз тармакка жетки

QR-коддо камтылган маалымат аркылуу бузукулукту көздөгөн үчүнчү тараптар бул шайманды мыйзамсыз иштетүүгө аракет жасашы мүмкүн.

Зарылчылык болсо, тармактык сырсыздү өзгөртүү үчүн, смартфон үчүн “SELPHY Photo Layout” колдонмосун пайдалануу сунушталат.

Ремонт, утилизация же жеке менчик укугун өткөрүп берүү үчүн сактык чаралары

Шайманга жеке менчик укугун өткөрүп берүү, утилизациялоо же аны ремонтко тапшыруудан мурда, жөндөөлөрдү инициализациялоо үчүн, төмөнкү аракеттерди аткаруу зарыл.

- Шайманды күйгүзүңүз. → Кубат баскычын басып кармап туруңуз. 1 секунддан кийин АБАЛ индикатору өчөт. → Кубат баскычын басып тура бериңиз. → АБАЛ индикатору жылтылдап баштаганда, Кубат баскычын коё бериңиз.

Сапон өнүмдөрүнө арналган оригиналдуу аксессуарларды гана колдонуу сунушталат

Сапон өнүмдөрүнө арналган оригиналдуу аксессуарлар колдонулганда, басып чыгаруунун сапаты жогору болот.

Сапон өнүмдөрүнө арналбаган оригиналдуу эмес аксессуарлардан келип чыккан бузулуулардан (мис., батареядан аккан суюктук жана/же андан келип чыккан жарылуу) пайда болгон зыяндар жана/же өрт, ж.б. ушул сыяктуу кырсыктар үчүн Сапон компаниясы жоопкерчиликтүү эмес. Эскертүү: бул кепилдик Сапон өнүмдөрүнө арналбаган оригиналдуу эмес аксессуарлардан келип чыккан бузулууларды оңдоо үчүн колдонулбайт (акы төлөп оңдоп берүүнү сурансаңыз дагы).

ЭТИЯТ БОЛУҢУЗ

**КОЛДОНУЛГАН БАТАРЕЯЛАРДЫ ЖЕРГИЛИКТҮҮ МЫЙЗАМДАРГА
ЫЛАЙЫК ЫРГЫТЫҢЫЗ.**

 Түз агын



Күтүү

Таштандыны иштетүү

Бул өнүм сиздин улуттук жана жергиликтүү мыйзамдарына ылайык тиешелүү түрдө кылуу керек.

- **Өнүмдү бул жерлерде колдонуп, коюп же сактаганга жол бербейиз:**
 - Күн түз тийген жерлер
 - Температурасы 40°C-ден өйдө болгон жерлер
 - Нымдуу же чаң жерлер
 - катуу дирилдеп турган жерлер

Мындан принтер же адаптер ашыкча ысып кетип же зыянга учурап, натыйжада электр соккусу, күйүп калуу же жаракат же өрт чыгышы мүмкүн. Жогорку температура өнүмдү де адаптерлерди кыйрайтышы мүмкүн.

Соода маркалары

- App Store, iPhone жана iPad “Apple Inc.” компаниясынын АКШ жана башка өлкөлөрдө катталган соода маркалары.
- Google Play жана Android “Google” компаниясынын (ЖЧК) соода маркалары.
- QR Code “Denso Wave Inc” компаниясынын соода маркасы.
- Wi-Fi®, Wi-Fi Alliance®, WPA™ жана WPA2™ “Wi-Fi Alliance” компаниясынын соода маркалары же катталган соода маркалары.
- Башка соода белгилеринин баары - өздөрүнүн тиешелүү ээлеринин мүлкү.

Эскертме

- Canon компаниясынын уруксатысыз бул нускаманын бөлүктөрүн кайра басып чыгаруу, өткөрүп берүү же издөө тутумунда сактап алууга тыюу салынат.
- Canon компаниясы бул нускаманын мазмунун каалаган убакта, алдын ала эскертүүсүз өзгөртүүгө укуктуу.
- Бул нускамадагы иллюстрациялар чыныгы шаймандан бир аз айырмаланышы мүмкүн.
- Жогоруда эскертилген пункттарга карабай, Canon компаниясы шаймандардын туура эмес иштешинен келип чыккан зыяндар үчүн жоопкерчиликтүү эмес.
- Үчүнчү тараптын программасы жөнүндө маалыматты ушул жетектеменин аягындагы “Third party software” бөлүмүнөн окуп чыгыңыз.

SELPHY SQUARE QX10

Спецификациялары

Кубат булагы

Ченемдери

- 102,2 x 143,3 x 31,0 мм

Салмагы (принтер гана)

- Болж. 445 г

Чыгарган өлкө: Кытай.

Чыгарылган күнү: Бул өнүмдүн чыгарылган күнү таңгак кутусуна басылган.

ООО «Канон Ру»

Серебряническая набережная, 29, 8-й этаж, бизнес-центр
«Серебряный город», Москва, 109028, Россия

Кыргыз Республикасы үчүн импортер

Байланыш маалыматы таңгак кутусунда көрсөтүлгөн.

Аны коопсуз жерде сактаңыз.

Таштандыны иштетүү

Бул өнүм сиздин улуттук жана жергиликтүү мыйзамдарына ылайык тиешелүү түрдө кылуу керек.

Canon

SELPHY SQUARE QX10

КОМПАКТНЫЙ ФОТОПРИНТЕР

Начало работы

РУССКИЙ

- Перед началом работы с принтером обязательно ознакомьтесь с данным руководством, включая раздел «Указания по технике безопасности» (📖 2).
- Данное руководство поможет правильно пользоваться принтером.
- Храните это руководство в надежном месте, чтобы его можно было использовать в будущем.

Указания по технике безопасности

- Обязательно прочитайте эти указания в целях безопасной работы с изделием.
- Следуйте этим указаниям во избежание травмирования или причинения иного ущерба пользователю изделия или окружающим.



ВНИМАНИЕ!

Указывает на возможность серьезной травмы, вплоть до смертельного исхода.

- **Используйте только те источники питания, которые указаны в данной Инструкции по эксплуатации как предназначенные для этого изделия.**
- **Не разбирайте изделие и не вносите изменений в его конструкцию.**
- **Не подвергайте изделие сильным ударам или вибрации.**
- **Не прикасайтесь к каким-либо оголенным внутренним компонентам.**
- **Прекращайте эксплуатацию изделия при возникновении необычных ситуаций, например при появлении дыма или непривычного запаха.**
- **Запрещается чистить изделие органическими растворителями, такими как спирт, бензин или разбавитель для краски.**
- **Не допускайте попадания влаги на изделие. Не вводите внутрь изделия посторонние предметы или жидкости.**
- **Не используйте изделие в возможном присутствии горючих газов.**

В противном случае существует опасность поражения электрическим током, взрыва или пожара.

- **Во время грозы не прикасайтесь к изделию, подключенному к электрической розетке.**

При несоблюдении этого требования возможно поражение электрическим током.

- **С помощью сухой ткани периодически удаляйте всю накопившуюся пыль с вилки питания и электрической розетки.**
- **Запрещается вставлять или извлекать вилку питания изделия влажными руками.**
- **Запрещается использовать изделие, если вилка питания не полностью вставлена в электрическую розетку.**
- **Не допускайте загрязнения вилки питания и контактов, а также их соприкосновения с металлическими булавками и другими металлическими предметами.**
- **Не ставьте тяжелые предметы на кабель питания. Не допускайте повреждения или обрыва кабеля питания, а также не вносите изменения в его конструкцию.**

- Не оборачивайте изделие тканью или другими материалами во время эксплуатации или вскоре после эксплуатации, когда оно все еще нагрето.
- Не оставляйте изделие подключенным к источнику питания на длительное время.
- Не заряжайте продукт при температурах вне диапазона 5 – 40 °С.

В противном случае существует опасность поражения электрическим током, взрыва или пожара.

- Следуйте любым указаниям, предписывающим выключать изделие там, где его эксплуатация запрещена.

В противном случае возможны неполадки в работе прочего оборудования, вызванные действием электромагнитных волн, и даже несчастные случаи.



ОСТОРОЖНО!

Указывает на возможность травмы.

- Не прикасайтесь к каким-либо компонентам внутри изделия. Это может привести к травме.

Перед использованием

- Данное устройство предназначено для печати изображений для личного использования. Запрещается печатать материалы, защищенные законом о защите авторских прав.
- Гарантия на принтер действительна только в стране или регионе покупки. В случае возникновения проблем с принтером во время заграничной поездки перед обращением в отделение службы поддержки клиентов компании вернитесь в регион покупки.

Содержимое упаковки

- SELPHY SQUARE QX10
- Кабель для зарядки
- Пробная кассета с чернилами
- Пробные стикеры
- Также включены печатные материалы.
- Цветные чернила / комплект этикеток (XS-20L) приобретаются отдельно.
- Вспомогательный кабель для зарядки предназначен только для зарядки и не может применяться для обмена данными.

Наименования элементов

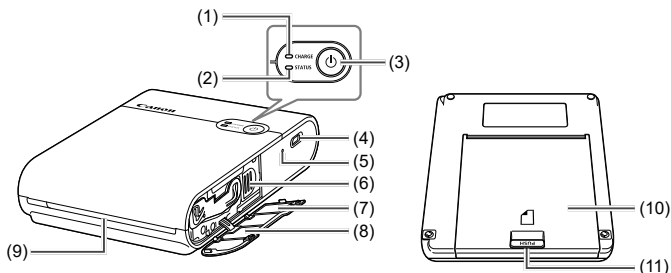

- | | |
|--|---------------------------------------|
| (1) Индикатор CHARGE | (7) Этикетка с QR-кодом |
| (2) Индикатор STATUS | (8) Крышка отсека кассеты с чернилами |
| (3) Кнопка питания | (9) Выходное отверстие |
| (4) Гнездо зарядки | (10) Крышка отсека бумаги |
| (5) Переключатель принудительного отключения | (11) Кнопка открытия |
| (6) Рычажок извлечения | |



- Устанавливайте принтер на стол или другую плоскую устойчивую поверхность. Не ставьте принтер на неустойчивую или наклонную поверхность.
- Не ставьте перед выходным отверстием предметы, которые могут мешать бумаге во время печати.
- Для повторной регистрации принтера, например, при смене модели смартфона, требуется этикетка с QR-кодом. Сфотографируйте QR-код с использованием функции камеры смартфона и т. п. и храните фотографию в надежном месте.



- Если лист слабо натянут, аккуратно поверните звездочку, чтобы натянуть его.
Не прикасайтесь к листу с чернилами.

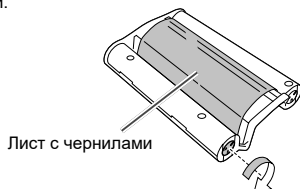

Состояние индикаторов

Индикатор STATUS	Индикатор CHARGE	Состояние
Не горит	Не горит	Питание отключено (не заряжается)
	Медленно мигает зеленым	Идет зарядка (питание отключено)
	Горит зеленым	Зарядка завершена (питание отключено)*1
Медленно мигает белым	Не горит	Выполняется запуск принтера
Мигает белым	Не горит	Обработка...
Быстро мигает белым	Не горит	Извлеките бумагу с напечатанным изображением.
Горит белым	Не горит	Ожидание печати (не заряжается)*2
	Мигает зеленым	Ожидание печати (низкий уровень заряда аккумулятора)
	Медленно мигает зеленым	Ожидание печати (заряжается)
	Горит зеленым	Ожидание печати (зарядка завершена)
Медленно мигает красным	Медленно мигает зеленым	Вне диапазона рабочей температуры, поэтому зарядка приостановлена.
Мигает красным	Не горит	Произошла ошибка. Проверьте сообщение в приложении.
	Мигает зеленым	Низкий уровень заряда аккумулятора, печать невозможна. Зарядите аккумулятор.
Быстро мигает красным	Не горит	Произошла ошибка. Отключите и повторно включите питание.
	Быстро мигает зеленым	Произошла ошибка аккумулятора.

*1 Через некоторое время индикатор CHARGE погаснет.

*2 Уровень заряда аккумулятора можно проверить, нажав кнопку питания в режиме ожидания печати (не заряжается).

- Индикатор CHARGE мигает два раза:

Низкий уровень заряда аккумулятора, но принтер еще можно использовать.

- Индикатор CHARGE мигает три раза:

Уровень заряда аккумулятора достаточен.

Подготовка

Зарядка аккумулятора

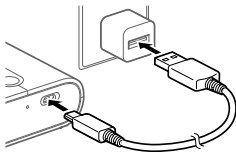

1 Подключите принтер к зарядному USB-адаптеру переменного тока (продается отдельно) с помощью вспомогательного кабеля для зарядки.

- Индикатор CHARGE начнет мигать зеленым и начнется зарядка. Зарядка завершается, когда индикатор CHARGE загорается зеленым.

Установка приложения

Для печати с использованием этого продукта требуется приложение для смартфона SELPHY Photo Layout.

1 Загрузите и установите последнюю версию SELPHY Photo Layout.

- Выполните поиск «SELPHY Photo Layout» в App Store (при использовании iPhone, iPad) или Google Play (при использовании смартфона с операционной системой Android) и установите SELPHY Photo Layout.

2 Запустите SELPHY Photo Layout.

- Включите службы определения местоположения на смартфоне.
- Отключите режим энергосбережения и другие функции, предназначенные для снижения энергопотребления смартфона.
- Следуйте указаниям на экране.



- Для получения информации о работе с принтером, например, о загрузке бумаги или замене кассеты с чернилами, см. [Руководство по эксплуатации принтера] в SELPHY Photo Layout.

Подготовка принтера и печать

В этом разделе описан порядок включения питания, загрузки бумаги, загрузки кассеты с чернилами, регистрации принтера (QR-код), печати и выключения питания.

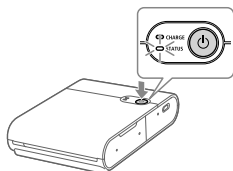

1 Включите питание.

- Нажмите и удерживайте кнопку питания пока индикатор STATUS не начнет мигать белым, а затем подождите, пока индикатор STATUS будет гореть не мигая.

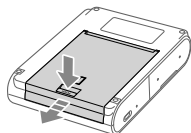

2 Загрузите бумагу.

- Нажмите кнопку открытия, чтобы освободить фиксатор, и откройте крышку отсека бумаги.

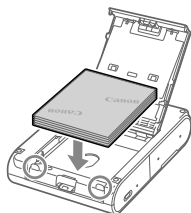

- Уложите бумагу (до 10 листов) поверхностью печати (поверхность без логотипа Canon) вниз, стараясь не прикасаться к поверхности печати.
- Выровняйте край бумаги по деталям, обведенным кружочками. Не проталкивайте бумагу до задней части отсека.

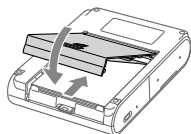

- Закройте крышку отсека бумаги.

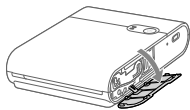

3 Установите кассету с чернилами.

- Откройте крышку отсека кассеты с чернилами.
- Вставьте новую кассету с чернилами в правильной ориентации в принтер до щелчка.

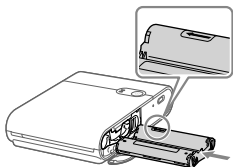

4 Подключите и зарегистрируйте принтер с помощью QR-кода.

- Следуйте указаниям на экране смартфона и подключите и зарегистрируйте принтер с помощью QR-кода.
- Закройте крышку отсека кассеты с чернилами.

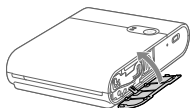
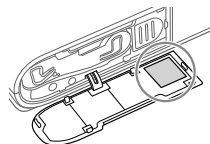

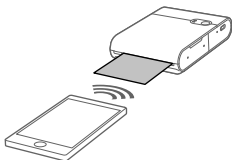

5 Выполните печать.

- Напечатайте изображения с помощью SELPHY Photo Layout.

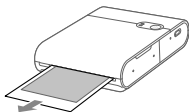

- По завершении печати извлеките бумагу из принтера.

6 Выключите питание.

- После использования нажмите и удерживайте кнопку питания до выключения индикатора STATUS.

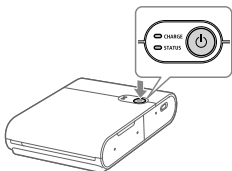

Меры предосторожности при печати

- Уложите бумагу поверхностью печати (поверхность без логотипа Canon) вниз, стараясь не прикасаться к поверхности печати.
- Не используйте бумагу, на которой уже была произведена печать или бумагу с надписями или другими пометками.
- Во время печати бумага будет несколько раз выходить из выходного отверстия. Не тяните бумагу, пока на смартфоне не появится сообщение с указанием удалить бумагу.
- Не прерывайте передачу данных до завершения печати. В случае прерывания передачи данных печать, возможно, будет выполнена только частично.
- Не открывайте крышку отсека кассеты с чернилами или крышку отсека бумаги во время печати.
- После нахождения принтера в режиме ожидания печати около 10 минут питание автоматически отключается. Для возобновления печати нажмите кнопку питания.

Характеристики

Размеры	Прибл. 102,2 × 143,3 × 31,0 мм (без учета выступающих частей)
Вес	Прибл. 445 г (только корпус принтера)
Рабочая температура	5 °С – 40 °С
Рабочая влажность	20 – 80 %
Номинальные выходные характеристики	5,0 В ±0,5 В пост. тока, макс. 900 мА
Метод печати	Термосублимационная печать (с покрытием)
Разрешение	287 × 287 точек на дюйм
Градация	256 оттенков каждого цвета
Емкость лотка для бумаги	10 листов
Размер бумаги	Прибл. 72,0 × 85,0 мм
Область печати	Может быть выбрана в приложении из прибл. 68 × 68 мм, прибл. 65 × 65 мм или прибл. 62 × 62 мм
Количество распечатываемых листов	Прибл. 20 листов (при комнатной температуре и полностью заряженном аккумуляторе)
Скорость печати (одного листа)	Прибл. 43 с (при комнатной температуре)

- Адаптер и время зарядки
Для зарядки устройства используйте зарядное устройство с номинальными выходными характеристиками 5,0 В пост. тока, 1000 мА, или выше. Зарядка занимает около 2 часов при комнатной температуре, но это время может увеличиться в зависимости от состояния используемого аккумулятора и условий зарядки.
- Все данные основаны на испытаниях, проведенных компанией Canon.
- Технические характеристики и внешний вид принтера могут быть изменены без предварительного уведомления.

Поиск и устранение неисправностей

Если вы предполагаете, что принтер неисправен, сначала изучите приведенные ниже примеры и проверьте принтер. Если состояние не улучшается даже после проведения соответствующих проверок, обратитесь в отделение службы поддержки клиентов.

Питание

Питание не включается.

- Проверьте уровень заряда аккумулятора.
- Если аккумулятор не заряжается, нажмите переключатель принудительного отключения (📖4) тонким стержнем, а затем повторно зарядите аккумулятор.

Зарядка

Аккумулятор не заряжается.

- Аккумулятор не заряжается во время печати. Зарядите аккумулятор в состоянии ожидания печати или в состоянии отключенного питания.
- Используйте указанное зарядное устройство.
- Если аккумулятор не заряжается, нажмите переключатель принудительного отключения (📖4) тонким стержнем, а затем повторно зарядите аккумулятор.

Аккумулятор быстро разряжается.

- Характеристики аккумулятора снижаются при низкой температуре.
- Потребление заряда аккумулятора может повышаться в зависимости от настроек печати.
- Заряд аккумулятора расходуется в состоянии ожидания печати. Для увеличения количества листов, которые можно распечатать от одного заряда аккумулятора, рекомендуется каждый раз выключать питание после завершения печати.
- В приложении указан приблизительный уровень заряда аккумулятора, и заряд может быстро расходоваться в зависимости от условий печати. Рекомендуется заряжать аккумулятор вскоре после использования.

Произошла ошибка зарядки. (Индикатор STATUS: медленно мигает красным, индикатор CHARGE: медленно мигает зеленым)

- Зарядка останавливается, если температура принтера достигает определенного уровня или превышает его. Это не неисправность. Отсоедините зарядное устройство аккумулятора, отключите питание и подождите, пока принтер остынет.
Ошибки зарядки чаще возникают при непрерывной печати, при высокой температуре окружающей среды и при высокой температуре внутри принтера.

Зарядка занимает много времени или возникает ошибка зарядки. (Индикатор STATUS: быстро мигает красным, индикатор CHARGE: быстро мигает зеленым)

- Если принтер не использовался в течение продолжительного времени, время зарядки может увеличиться или может возникнуть ошибка зарядки. Если это произошло, зарядите аккумулятор повторно.
- Используйте указанное зарядное устройство. (📖11)
- Если проблему не удалось устранить, обратитесь в отделение службы поддержки клиентов.

Печать

Печать невозможна.

- Убедитесь, что питание включено. (📖7)
- Убедитесь, что кассета с чернилами и бумага загружены правильно. (📖7, 📖8)
- Убедитесь, что лист с чернилами не провисает. (📖4)
- Убедитесь, что используется указанная бумага. (📖3)
- Если чернила в кассете закончились, замените ее новой кассетой с чернилами. Если бумага отсутствует, загрузите бумагу. (📖7, 📖8)

Невозможна печать чистых изображений.

- Убедитесь, что лист с чернилами и бумага не загрязнены.
- Убедитесь, что внутри принтера отсутствует пыль и грязь.
- Убедитесь, что в принтере отсутствует конденсат.
- Убедитесь, что принтер не установлен вблизи оборудования, излучающего электромагнитные волны или сильные магнитные поля.

Цвета на экране смартфона отличаются от цветов на отпечатке.

- Методы выражения цвета на экране смартфона и на печати отличаются. Цвета также отличаются в зависимости от окружения (цвет и интенсивность освещения) во время просмотра экрана и настроек цвета экрана.

Печать занимает продолжительное время.

- Печать приостанавливается, если температура принтера достигает определенного уровня или превышает его. Это не неисправность. Немного подождите перед повторной печатью или отключите питание и подождите, пока принтер остынет. Печать время от времени приостанавливается, поэтому печать потребует больше времени, чем обычно, при непрерывной печати, при высокой температуре окружающей среды и при высокой температуре внутри принтера.
- Количество остановок печати может повышаться в зависимости от настроек печати.

Печать невозможно остановить.

- Даже если отменить печать в процессе печати, она будет продолжаться до завершения текущей печати.
- В случае отмены печати в процессе печати нескольких листов печать остановится после завершения печати текущего листа.

Бумага

Бумага подается неправильно или часто заминается.

- Убедитесь, что бумага установлена правильно. (📖7)
- Убедитесь, что бумага не расслаивается, не складывается и не содержит напечатанных изображений.
- Убедитесь, что загружено не более 10 листов.
- Убедитесь, что используется указанная бумага. (📖3)

Не удается напечатать указанное количество листов или используется не вся бумага.

- Бумага может оставаться, если расходуются все чернила из кассеты.

Бумага не выходит из выходного отверстия.

- Если бумага частично вышла из передней части принтера, вытяните бумагу. Однако если бумагу не удастся извлечь пальцами с приложением незначительного усилия, не тяните ее с чрезмерным усилием. В этом случае отключите и повторно включите питание несколько раз до выхода бумаги. При случайном отключении питания в процессе печати включите питания и подождите, пока бумага выйдет.
- Если бумага замялась, обратитесь в отделение службы поддержки клиентов. Не пытайтесь извлечь замявшуюся бумагу силой. Это может привести к неисправности.

Wi-Fi

Отображается сообщение: «Принтер не найден.»

- Убедитесь, что питание включено. (📖7)
- Включите службы определения местоположения на смартфоне.
- Для первой регистрации принтера в приложении коснитесь  в верхнем левом углу начального экрана приложения, а затем коснитесь «Использовать другой QX10? >».
- Регистрация с помощью QR-кода будет невозможна, если пароль был изменен с помощью функции «Сменить пароль». В этом случае зарегистрируйте принтер вручную.
- Если вы забыли пароль, выполните следующие действия, чтобы инициализировать настройки принтера, а затем повторно зарегистрируйте принтер в приложении.
Включите питание. → Нажмите и удерживайте кнопку питания. Через 1 секунду индикатор STATUS погаснет. → Продолжайте удерживать кнопку питания. → Когда индикатор STATUS начнет мигать, отпустите кнопку питания.

Печать занимает продолжительное время.

- Не используйте принтер вблизи микроволновой печи или оборудования (Bluetooth и др.), использующего частоты в диапазоне 2,4 ГГц. Это может оказывать негативное влияние на распространение сигналов Wi-Fi.
- Расположите принтер и смартфон на небольшом расстоянии друг от друга без преград между ними.

Приложение

Не удается сканировать QR-код.

- Убедитесь, что на QR-код не падает тень и что сканирование QR-кода выполняется с передней части.
- Некоторые смартфоны могут сканировать QR-код неправильно. В этом случае зарегистрируйте принтер вручную.

Отображается сообщение «Это фото нельзя использовать.».

- Если в приложении отображается сообщение «Это фото нельзя использовать.», возможно, изображение имеет слишком большой размер. Сожмите, обрежьте или каким-либо другим образом уменьшите размер изображения, а затем повторите попытку печати.

Если отображается сообщение об ошибке

- При возникновении проблем в принтере индикаторы принтера будут указывать ошибку, и на экране смартфона будет отображаться сообщение. Если вместе с сообщением об ошибке отображаются действия, которые необходимо выполнить, выполните указанные действия. Если отображается только сообщение об ошибке, см. примеры в разделе «Поиск и устранение неисправностей» и проведите соответствующие проверки. Если проблему не удалось устранить, обратитесь в отделение службы поддержки клиентов.
- При выключении и повторном включении питания принтера перед включением питания убедитесь, что бумага и кассета с чернилами правильно загружены.

Обновление приложения и принтера

- Всегда используйте последнюю версию SELPHY Photo Layout. (📖6)
- При печати, возможно, потребуется обновить встроенное программное обеспечение принтера. Для этого необходим достаточный уровень заряда аккумулятора.
- В ходе обновления встроенного программного обеспечения не выключайте питание и не нажимайте переключатель принудительного отключения.

Хранение отпечатанных фотографий

- Для нанесения меток на фотографии используйте несмываемый маркер.
- Во избежание обесцвечивания запечатанных поверхностей избегайте хранения фотографий в местах, подверженных воздействию температур выше 40 °С, во влажных или пыльных местах и в местах, подверженных воздействию прямых солнечных лучей.
- Не прикрепляйте клейкую ленту на запечатанных поверхности, не допускайте контакта запечатанных поверхностей с виниловым ковриком для стола, визитницей или пластиковым ластиком, не наносите такие летучие растворители, как алкоголь, на запечатанные поверхности и не оставляйте запечатанные поверхности в плотном контакте с другими объектами и т. п. Это может привести к обесцвечиванию, выцветанию и переносу цветов.
- При хранении фотографий в альбоме выбирайте альбом с нейлоновыми, полипропиленовыми или целлофановыми кармашками.



- Запечатанные поверхности могут обесцвечиваться в зависимости от состояния и времени хранения. Компания Сапоп не несет ответственности за такое обесцвечивание.

Очистка после печати

- Выключите питание.
- Храните бумагу и кассету с чернилами загруженными в принтер.
- Храните принтер в горизонтальном положении в темном месте, защищенном от пыли и грязи. Пыль и грязь, которые попадают в принтер, могут приводить к появлению белых полос на фотографиях или к другим неисправностям.



- Храните неоткрытые упаковки бумаги и кассеты с чернилами в темном месте.

Ежедневное обращение

- Не подвергайте изделие воздействию чрезмерных усилий и вибрации. Это может привести к замятию бумаги или к другим неисправностям.
 - Не подвергайте изделие воздействию инсектицидов или летучих веществ. Кроме того, не допускайте контакта изделия с резиновыми или виниловыми объектами в течение продолжительного времени. Это может привести к порче наружных поверхностей изделия.
 - При переноске принтера из холодного окружения в теплое, поместите его в герметичный виниловый пакет, чтобы предотвратить конденсацию, и перед извлечением принтера из пакета дайте ему нагреться. В случае возникновения конденсации перед использованием оставьте принтер при комнатной температуре до естественного исчезновения капелек воды.
 - Удаляйте грязь с принтера мягкой сухой тканью.
-  • Не протирайте принтер нейтральным детергентом или такими растворами, как бензин или разбавитель для краски. Это может привести к порче наружных поверхностей изделия, деформации или расслоению краски.

Меры предосторожности для Wi-Fi (беспроводной ЛВС)

- В данное изделие встроено устройство беспроводной связи. Номер модели CD1158 (включая модуль беспроводной ЛВС, модель WM321).
- Страны и регионы, в которых разрешено использование беспроводных ЛВС

Использование беспроводных ЛВС ограничено в некоторых странах и регионах, незаконное использование может повлечь наказание в соответствии с государственными или местными правилами. Чтобы не допустить нарушения правил использования беспроводных ЛВС, посетите веб-сайт Canon и проверьте, где их использование разрешено. Обратите внимание, что компания Canon не несет ответственности за любые проблемы, возникшие вследствие использования беспроводной ЛВС в других странах и регионах.
- Любые из следующих действий могут повлечь установленные законом наказания:
 - Изменение или модификация продукта
 - Снятие сертификационных этикеток с продукта
- Не используйте функцию беспроводной ЛВС этого продукта вблизи медицинского оборудования или другого электронного оборудования.

Использование функции беспроводной ЛВС вблизи медицинского или другого электронного оборудования может влиять на работу этих устройств.

Предосторожности в отношении радиопомех

Этот продукт может воспринимать помехи, создаваемые другими устройствами, которые излучают радиоволны.

Чтобы избежать воздействия помех, обязательно используйте этот продукт как можно дальше от таких устройств или не используйте эти устройства одновременно с этим продуктом.

Меры обеспечения безопасности

Так как Wi-Fi использует радиоволны для передачи сигналов, необходимо принимать меры обеспечения безопасности, более строгие, чем в случае использования кабеля ЛВС.

При использовании Wi-Fi помните следующее.

- **Контроль передачи данных**

Сторонние злоумышленники могут контролировать передачу данных через Wi-Fi и пытаться получить данные, которые вы передаете.

- **Несанкционированный доступ к сети**

Сторонние злоумышленники смогут использовать этот продукт незаконно, если они просмотрят информацию, содержащуюся в QR-коде.

При необходимости рекомендуется использовать приложение для смартфона SELPHY Photo Layout для изменения сетевого пароля.

Меры предосторожности перед ремонтом, утилизацией или передачей прав собственности

Перед передачей прав собственности, утилизацией продукта или отправкой его в ремонт выполните описанные ниже действия для инициализации настроек.

- **Включите питание.** → Нажмите и удерживайте кнопку питания. Через 1 секунду индикатор STATUS погаснет. → Продолжайте удерживать кнопку питания. → Когда индикатор STATUS начнет мигать, отпустите кнопку питания.

Рекомендуется использовать оригинальные дополнительные принадлежности компании Canon

Данное изделие оптимизировано для работы с оригинальными принадлежностями компании Canon.

Компания Canon не несет ответственности за любые повреждения данного изделия и/или несчастные случаи, такие как возгорание и т. п., вызванные неполадками в работе дополнительных принадлежностей сторонних производителей (например, протечка и/или взрыв аккумулятора). Обратите внимание, что настоящая гарантия не распространяется на ремонт, вызванный неисправностью неоригинальных дополнительных принадлежностей Canon. Тем не менее, такой ремонт можно запросить на платной основе.

ВНИМАНИЕ

УТИЛИЗИРУЙТЕ ОТРАБОТАННЫЕ АККУМУЛЯТОРЫ В СООТВЕТСТВИИ С ТРЕБОВАНИЯМИ МЕСТНОГО ДЕЙСТВУЮЩЕГО ЗАКОНОДАТЕЛЬСТВА.

 Постоянный ток



Режим ожидания

Утилизация продукции

Данную продукцию следует утилизировать должным образом, в соответствии с действующим национальным и местным законодательством.

- **Не используйте, не оставляйте и не храните продукт в следующих местах:**
 - в местах, на которые попадает прямой солнечный свет;
 - при температуре выше 40 °С;
 - во влажных и запыленных местах;
 - в местах, подверженных сильной вибрации.

Это может привести к перегреву или повреждению принтера или адаптера, что может повлечь поражение электрическим током, ожоги или другие травмы, а также стать причиной пожара. При высокой температуре возможна деформация продукта или адаптера.

Товарные знаки

- App Store, iPhone и iPad являются товарными знаками Apple Inc., зарегистрированными в США и других странах.
- Google Play и Android являются товарными знаками Google LLC.
- QR-код является товарным знаком Denso Wave Inc.
- Wi-Fi®, Wi-Fi Alliance®, WPA™ и WPA2™ являются товарными знаками или зарегистрированными товарными знаками Wi-Fi Alliance.
- Все остальные товарные знаки являются собственностью соответствующих владельцев.

Заявление об отказе

- Запрещается перепечатка, передача или хранение в системе поиска любой части настоящего руководства без разрешения компании Canon.
- Компания Canon оставляет за собой право изменять содержимое руководства в любое время без предварительного уведомления.
- Иллюстрации, приведенные в руководстве, могут незначительно отличаться от реального оборудования.
- Несмотря на перечисленные выше пункты компания Canon не несет ответственности за ущерб, вызванный неправильной эксплуатацией оборудования.
- Для получения информации о стороннем программном обеспечении прочитайте раздел «Third party software» в конце этого руководства.

SELPHY SQUARE QX10

Технические характеристики

Источник питания

Размеры

- 102,2 × 143,3 × 31,0 мм

Вес (только корпус принтера)

- Прибл. 445 г

Страна происхождения: см. на коробке.

Дата производства: дата производства этого изделия указана на коробке.

ООО «Канон Ру»

Серебряническая набережная, 29, 8-й этаж, бизнес-центр
«Серебряный город», Москва, 109028, Россия

«Canon Inc.»

3-30-2 Шимомаруко, Охта-ку, Токио, 146-8501, Япония

Импортер для Белоруссии

Контактная информация указана на коробке.

Храните в безопасном месте.

Утилизация продукции

Данную продукцию следует утилизировать должным образом,
в соответствии с действующим национальным и местным
законодательством.

Canon

SELPHY SQUARE QX10

КОМПАКТНИЙ ФОТОПРИНТЕР

Посібник із початку роботи

УКРАЇНСЬКА

- Перед використанням принтера обов'язково прочитайте цей посібник, зокрема розділ «Техніка безпеки» (📖2).
- У ньому розповідається, як використовувати пристрій належним чином.
- Збережіть цей посібник для використання в майбутньому.

Техніка безпеки

- Уважно вивчіть ці вказівки, щоб користуватися приладом безпечно.
- Дотримуйтеся цих вказівок, щоб запобігти травмам і збиткам, яких може зазнати користувач та інші особи.



Указує на можливість отримання серйозних травм або небезпеку для життя.

- Використовуйте тільки джерела живлення виробу, зазначені в цьому посібнику.
- Не розбирайте й не змінюйте виріб.
- Не піддавайте виріб дії сильних ударних хвиль і вібрації.
- Не торкайтеся незахищених внутрішніх частин виробу.
- У разі виникнення незвичних умов, як-от поширення диму або невідомих запахів, припиніть використання виробу.
- Заборонено використовувати для чищення органічні розчинники, як-от спирт, бензин або розчинник для фарби.
- Не використовуйте виріб вологим. Не вставляйте у виріб сторонні предмети та рідини.
- Не використовуйте виріб у середовищі з горючими газами.

Недотримання цих вимог може призвести до ураження електричним струмом, вибуху або пожежі.

- Не торкайтеся виробу, що підключений до розетки, під час грози.
- Це може призвести до ураження електричним струмом.

- Періодично протирайте вилку й розетку від пилу за допомогою сухої тканини.
- Не вмикайте й не вимикайте виріб у розетку мокрими руками.
- Не користуйтеся виробом, якщо вилку повністю не вставлено в розетку.
- Не забруднюйте вилку й роз'єми, а також не допускайте контакту цих об'єктів зі шпильками та іншими металевими предметами.
- Забороняється класти на шнур живлення важкі предмети. Забороняється пошкоджувати, розривати та модифікувати шнур живлення.
- Не накривайте виріб тканиною й іншими матеріалами під час або зразу після використання, коли він досі теплий від роботи.
- Не лишайте виріб надовго підключеним до джерела живлення.
- Не заряджайте виріб, якщо температура виходить за межі діапазону 5–40 °С.

Недотримання цих вимог може призвести до ураження електричним струмом, вибуху або пожежі.

- **Вимикайте виріб, якщо вказано на заборону його використання.** Недотримання таких вказівок може спричинити неправильну роботу іншого обладнання внаслідок дії електромагнітних хвиль і навіть призвести до нещасних випадків.



ЗАСТЕРЕЖЕННЯ

Указує на можливість отримання травм.

- **Не торкайтеся внутрішніх частин виробу.**
Це може призвести до травм.

Перед використанням

- Зображення, надруковані за допомогою цього виробу, призначені лише для використання в особистих цілях. Несанкціонований друк матеріалів, захищених авторським правом, забороняється.
- Гарантія на принтер дійсна лише у країні або регіоні, де була здійснена купівля. Якщо несправність виникне, коли ви перебуваєте за кордоном, поверніться в регіон, де була здійснена купівля, і зверніться у Службу технічної підтримки клієнтів.

Вміст упаковки

- SELPHY SQUARE QX10
- Кабель для заряджання
- Пробний картридж
- Пробний клейкий папір
- Також надається друкowana продукція.
- Придбайте окремо кольорове чорнило та комплект етикеток (XS-20L).
- Кабель для заряджання, що входить у комплект, призначений виключно для заряджання і не може бути використаний для передавання даних.

Найменування частин

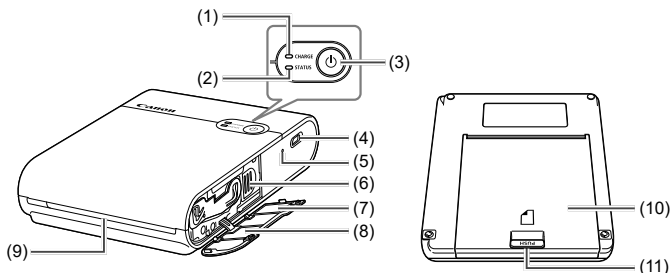

- | | |
|-------------------------------------|----------------------------------|
| (1) Індикатор ЗАРЯДЖАННЯ | (6) Важіль виштовхування паперу |
| (2) Індикатор СТАНУ | (7) Етикетка з QR-кодом |
| (3) Кнопка живлення | (8) Кришка відсіку для картриджа |
| (4) Роз'єм заряджання | (9) Отвір для виводу паперу |
| (5) Перемикач примусового вимикання | (10) Кришка відсіку для паперу |
| | (11) Кнопка відкриття |



- Встановіть принтер на стіл або іншу рівну та стійку поверхню. Ніколи не встановлюйте принтер на нестійку або похилу поверхню.
- Не кладіть нічого перед отвором для виводу паперу, оскільки це може завадити виводу паперу під час друку.
- Етикетка з QR-кодом потрібна у разі повторної реєстрації принтера, як-от у разі зміни смартфона. Зробіть фотографію QR-коду за допомогою камери вашого смартфона тощо, та зберігайте її у надійному місці.



- Якщо чорнильний аркуш провисає, обережно поверніть обертовий барабан, щоб його затягнути. Не торкайтеся аркуша з фарбою.

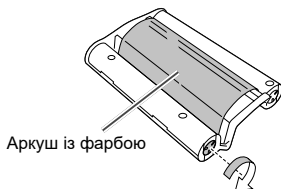

Індикація

Індикатор СТАНУ	Індикатор ЗАРЯДЖАННЯ	Стан
Вимк.	Вимк.	Живлення вимкнено (не заряджається)
	Повільно блимає зеленим	Триває заряджання (живлення вимкнено)
	Світиться зеленим	Заряджання завершено (живлення вимкнено)*1
Повільно блимає білим	Вимк.	Триває запуск принтера
Блимає білим	Вимк.	Обробка...
Швидко блимає білим	Вимк.	Вийміть надрукований папір.
Світиться білим	Вимк.	Очікування друку (не заряджається)*2
	Блимає зеленим	Очікування друку (низький рівень заряду акумулятора)
	Повільно блимає зеленим	Очікування друку (триває заряджання)
	Світиться зеленим	Очікування друку (заряджання завершено)
Повільно блимає червоним	Повільно блимає зеленим	Температура виходить за межі діапазону робочої температури, тому заряджання припинено.
Блимає червоним	Вимк.	Сталася помилка. Перевірте повідомлення програми.
	Блимає зеленим	Рівень заряду акумулятора низький, тому друк неможливий. Зарядіть акумулятор.
Швидко блимає червоним	Вимк.	Сталася помилка. Вимкніть живлення, а тоді знову ввімкніть.
	Швидко блимає зеленим	Сталася помилка акумулятора.

*1 Через деякий час індикатор ЗАРЯДЖАННЯ вимкнеться.

*2 Щоб перевірити рівень заряду акумулятора, натисніть кнопку живлення, коли виріб перебуває у стані «очікування друку (не заряджається)».

- Індикатор ЗАРЯДЖАННЯ блимає двічі:

Низький рівень заряду акумулятора, проте користуватися принтером все ще можливо.

- Індикатор ЗАРЯДЖАННЯ блимає тричі:

Достатній рівень заряду акумулятора.

Підготовка

Зарядження акумулятора

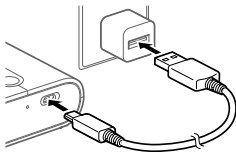

1 Під'єднайте зарядний кабель до принтера та зарядного USB-адаптера змінного струму (продається окремо).

- Індикатор ЗАРЯДЖАННЯ почне блимати зеленим, і розпочнеться зарядження. Коли індикатор ЗАРЯДЖАННЯ почне світитися зеленим, зарядження буде завершено.

Встановлення програми

Для друку за допомогою даного виробу потрібно встановити на смартфон програму SELPHY Photo Layout.

1 Завантажте і встановіть останню версію SELPHY Photo Layout.

- Знайдіть «SELPHY Photo Layout» у магазині App Store (якщо користуєтеся iPhone, iPad) або Google Play (якщо користуєтеся смартфоном Android) та встановіть SELPHY Photo Layout.

2 Запустіть SELPHY Photo Layout.

- Увімкніть на смартфоні служби визначення розташування.
- Вимкніть режим енергозбереження та інші функції, які зменшують споживання смартфоном заряду батареї.
- Дотримуйтесь інструкцій на екрані.



- Інформація про використання принтера, як-от завантаження паперу або заміну картриджа, наводиться у [Printer Manual] в програмі SELPHY Photo Layout.

Підготовка принтера та друк

Цей розділ містить інформацію щодо увімкнення живлення, завантаження паперу, встановлення картриджа, реєстрації принтера (QR-код), друку і вимикання живлення.

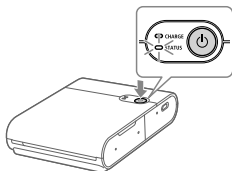

1 Увімкніть живлення.

- Натисніть і тримайте кнопку живлення, поки індикатор СТАНУ не почне блимати білим, а тоді зачекайте, поки індикатор СТАНУ не почне світитися постійно.

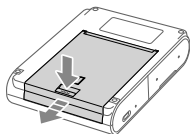

2 Завантажте папір.

- Натисніть кнопку відкриття, щоб зняти блокування, а тоді відкрийте кришку відсіку для паперу.

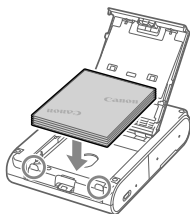

- Покладіть папір (до 10 аркушів) друкованою поверхнею (поверхня з логотипом Canon) вниз і будьте обережні, щоб не торкатися її.
- Вирівняйте край паперу з частинами, обведеними колом. Не притискайте папір впритул до задньої стінки відсіку.

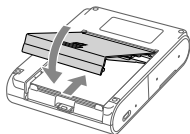

- Закрийте кришку відсіку для паперу.

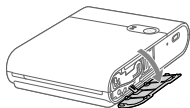

3 Встановіть картридж.

- Відкрийте кришку відсіку для картриджа.
- Вставте новий картридж у принтер правильною стороною до фіксації із клацанням.

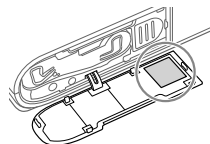
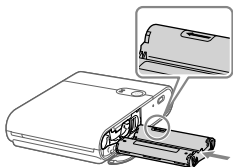

4 Під'єднайте та зареєструйте принтер за допомогою QR-коду.

- Дотримуйтесь інструкцій на екрані смартфона та під'єднайте й зареєструйте принтер за допомогою QR-коду.
- Закрийте кришку відсіку для картриджа.

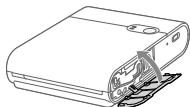

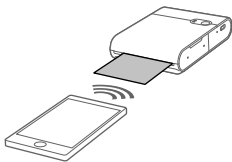

5 Друкуйте.

- Друкуйте зображення за допомогою програми SELPHY Photo Layout.

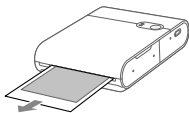

- Після завершення друку витягніть папір із принтера.

6 Вимкніть живлення.

- Після використання натисніть і тримайте кнопку живлення, поки індикатор СТАНУ не вимкнеться.

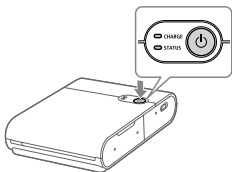

Застереження під час друку

- Встановлюйте папір друкованою поверхнею (поверхня з логотипом Canon) вниз і будьте обережні, щоб не торкатися її.
- Не використовуйте папір, на якому вже друкували або на якому є написи чи інші позначки.
- Під час друку папір виходить з отвору для виводу паперу багато разів. Не тягніть за папір, поки на смартфоні не з'явиться повідомлення про те, що треба витягти папір.
- Не переривайте зв'язок до завершення друку. У разі переривання зв'язку друк може бути виконано лише частково.
- Не відкривайте кришку відсіку для картриджа або кришку відсіку для паперу під час роботи принтера.
- Якщо стан «Очікування друку» триватиме приблизно 10 хвилин, живлення автоматично вимкнеться. Для продовження друку натисніть кнопку живлення.

Технічні характеристики

Розміри	Прибл. 102,2 × 143,3 × 31,0 мм (не враховуючи частини, що виступають)
Вага	Прибл. 445 г (лише корпус принтера)
Робоча температура	5–40 °C
Робоча вологість	20–80 %
Номінальна споживна потужність	5,0 В ±0,5 В пост. струму, макс. 900 мА
Спосіб друку	Сублімаційний друк з термоперенесенням (з нанесенням покриття)
Роздільна здатність	287 × 287 т/дюйм
Градація	256 відтінків кожного кольору
Місткість лотка для паперу	10 аркушів
Розмір аркуша	Прибл. 72,0 × 85,0 мм
Діапазон друку	Обирається програмою серед прибл. 68 × 68 мм, прибл. 65 × 65 мм або прибл. 62 × 62 мм
Кількість друкованих аркушів	Прибл. 20 арк. (кімнатна температура, повністю заряджений акумулятор)
Швидкість друку (одного аркуша)	Прибл. 43 сек. (кімнатна температура)

- Адаптер і час заряджання
Для заряджання виробу використовуйте зарядний пристрій із номінальною вихідною потужністю 5,0 В пост. струму, 1000 мА або більше. В умовах кімнатної температури заряджання триває приблизно 2 години, проте цей час може збільшитись залежно від стану акумулятора та умов заряджання.
- Усі дані отримані під час випробовувань, проведених Canon.
- Технічні характеристики та зовнішній вигляд принтера можуть бути змінені без попередження.

Усунення несправностей

Якщо стався збій у роботі принтера, спочатку ознайомтеся з прикладами внизу і перевірте принтер. Якщо перевірка не дозволила виявити та усунути несправність, зверніться у Службу технічної підтримки клієнтів.

Живлення

Живлення не вмикається.

- Перевірте рівень заряду акумулятора.
- Якщо акумулятор не заряджається, натисніть перемикач примусового вимикання (📖4) за допомогою тонкого стрижня і знову спробуйте зарядити акумулятор.

Заряджання

Акумулятор не заряджається.

- Під час друку акумулятор не заряджається. Заряджайте акумулятор у стані очікування друку або вимкнення живлення.
- Використовуйте зазначений зарядний пристрій.
- Якщо акумулятор не заряджається, натисніть перемикач примусового вимикання (📖4) за допомогою тонкого стрижня і знову спробуйте зарядити акумулятор.

Акумулятор швидко розряджається.

- В умовах низької температури продуктивність акумулятора знижується.
- Залежно від налаштувань друку, споживання заряду акумулятора може збільшитись.
- Заряд акумулятора споживається в стані очікування друку. Для того щоб збільшити кількість сторінок, які можна надрукувати за один заряд акумулятора, рекомендується вимикати живлення щоразу після завершення друку.
- Програма вказує приблизний рівень заряду акумулятора, і, залежно від умов друку, акумулятор може швидко розрядитися. Акумулятор рекомендується заряджати невдовзі після використання.

Сталася помилка заряджання. (Індикатор СТАНУ: повільно блимає червоним, індикатор ЗАРЯДЖАННЯ: повільно блимає зеленим)

- Заряджання буде тимчасово зупинено, якщо температура принтера досягне певного рівня або перевищить його. Це не є несправністю. Від'єднайте зарядний пристрій, вимкніть живлення та зачекайте, поки принтер охолоне.
Помилки заряджання виникають частіше під час безперервного друку, високої температури навколишнього середовища чи перегрівання принтера.

Заряджання триває довго або сталася помилка заряджання. (Індикатор СТАНУ: швидко блимає червоним, індикатор ЗАРЯДЖАННЯ: швидко блимає зеленим)

- Якщо принтер не використовується тривалий час, час заряджання може збільшитися чи може статися помилка заряджання. Якщо таке трапиться, зарядіть акумулятор знову.
- Використовуйте зазначений зарядний пристрій. (📖11)
- Якщо проблему не вирішено, зверніться у Службу технічної підтримки клієнтів.

Друк

Друк неможливий.

- Переконайтесь, що живлення ввімкнено. (📖7)
- Переконайтесь, що правильно вставили картридж і завантажили папір. (📖7, 📖8)
- Переконайтесь, що аркуш із фарбою не провисає. (📖4)
- Переконайтесь, що використовується лише зазначений папір. (📖3)
- Якщо картридж порожній, замініть його на новий. Якщо папір закінчився, завантажте папір. (📖7, 📖8)

Надруковані зображення нечіткі.

- Переконайтесь, що аркуш із фарбою та папір не забруднені.
- Переконайтесь, що всередині принтера немає пилу та бруду.
- Переконайтесь, що всередині принтера не утворився конденсат.
- Переконайтесь, що принтер не розташований поблизу обладнання, що випромінює електромагнітні хвилі або потужні магнітні поля.

Кольори на екрані смартфона відрізняються від надрукованих кольорів.

- Спосіб передавання кольорів на екрані смартфона та на папері відрізняється. Також кольори відрізняються залежно від середовища (колір та інтенсивність світла), у якому переглядається екран, та налаштувань кольорів екрана.

Друк триває довго.

- Друк буде тимчасово зупинено, якщо температура принтера досягне певного рівня або перевищить його. Це не є несправністю. Зачекайте трохи, перш ніж продовжити друк, або вимкніть живлення й зачекайте, поки принтер охолоне.
Друк може час від часу тимчасово зупинятися, і тому тривати довше, ніж звичайно, у разі безперервного друку, високої температури навколишнього середовища чи перегрівання принтера.
- Залежно від налаштувань друку кількість тимчасових зупинок друку може збільшитись.

Друк неможливо зупинити.

- Навіть якщо скасувати друк до його завершення, друк триватиме, поки не буде завершено поточну операцію друку.
- Якщо скасувати друк під час друку кількох сторінок, друк буде зупинено після завершення друку поточної сторінки.

Папір

Папір не подається належним чином, або часто стається зминання паперу.

- Переконайтесь, що папір встановлено правильно. (📖7)
- Переконайтесь, що папір не лущиться та не вигинається, і що на ньому немає попереднього друку.
- Переконайтесь, що не завантажено більш як 10 аркушів.
- Переконайтесь, що використовується лише зазначений папір. (📖3)

Не вдається надрукувати вказану кількість аркушів, або залишився папір.

- Папір може залишитися, якщо картридж порожній.

Папір не виштовхується з отвору для виведення паперу.

- Якщо папір вийшов із принтера лише частково, потягніть за папір. Проте, якщо папір не вдається витягнути, потягнувши злегка пальцями, не тягніть за нього із силою. У такому разі декілька разів вимкніть живлення, а тоді знову увімкніть, поки папір не буде виштовхнуто. Якщо під час друку було випадково вимкнено живлення, увімкніть живлення знову і зачекайте, поки папір не буде виштовхнуто.
- Якщо папір застряг, зверніться у Службу технічної підтримки клієнтів. Не намагайтесь витягнути папір, що застряг, силою. Це може призвести до несправності.

Wi-Fi

Відображається повідомлення «The printer cannot be found.».

- Переконайтесь, що живлення ввімкнено. (📖7)
- Увімкніть на смартфоні служби визначення розташування.
- Щоб знову зареєструвати принтер у програмі, натисніть  у верхньому правому куті головного екрана програми, а тоді виберіть «Do you want to use another QX10? >».
- Реєстрація за допомогою QR-коду буде неможлива, якщо пароль було змінено в меню «Change the password». У такому випадку зареєструйте принтер вручну.
- Якщо ви забули пароль, виконайте наведені нижче дії для ініціалізації налаштувань принтера й повторної реєстрації принтера у програмі.
Увімкніть живлення. → Натисніть і тримайте кнопку живлення. Через 1 секунду індикатор СТАНУ вимкнеться. → Продовжуйте натискати кнопку живлення. → Коли індикатор СТАНУ почне блимати, відпустіть кнопку живлення.

Друк триває довго.

- Не використовуйте принтер поблизу мікрохвильової печі або обладнання (Bluetooth тощо), що використовує частоти з діапазону 2,4 ГГц. Це може призвести до погіршення сигналу Wi-Fi.
- Розмістіть принтер і смартфон один біля одного, щоб між ними не було жодних предметів.

Програма

Не вдається відсканувати QR-код.

- Переконайтесь, що на QR-код не падає тінь, і що QR-код сканується з лицьової сторони.
- Деякі смартфони можуть не підтримувати сканування QR-коду. У такому випадку зареєструйте принтер вручну.

Відображається повідомлення «This photo cannot be used.».

- Якщо у програмі відображається повідомлення «This photo cannot be used.», зображення може бути надто великого розміру. Стисніть, обітніть або іншим чином зменште розмір зображення, а тоді спробуйте надрукувати знову.

Якщо відображається повідомлення про помилку

- Якщо в роботі принтера виникнуть проблеми, індикатори принтера сповістять про помилку і на екрані смартфона з'явиться повідомлення. Якщо разом із повідомленням про помилку відображається дія, яку потрібно виконати, зробіть все згідно з наведеними інструкціями. Якщо відображається лише повідомлення про помилку, перевірте приклади у розділі «Усунення несправностей» та виконайте потрібні дії. Якщо проблему не вирішено, зверніться у Службу технічної підтримки клієнтів.
- Якщо вимикаєте та знову вмикаєте принтер, перед увімкненням живлення переконайтесь, що правильно завантажили папір і вставили картридж.

Оновлення програми та принтера

- Завжди використовуйте останню версію SELPHY Photo Layout. (📖6)
- Іноді може знадобитися оновлення мікропрограми принтера. Для цього потрібний достатній рівень заряду акумулятора.
- Не вимикайте живлення і не натискайте перемикач примусового вимикання під час оновлення мікропрограми.

Зберігання надрукованих фотографій

- Використовуйте перманентний маркер, щоб писати на фотографіях.
- Щоб не допустити знебарвлення друкованих поверхонь, не зберігайте фотографії в місцях з температурою вище 40°C, вологих або запилених місцях та під прямим сонячним промінням.
- Не клейте на друковані поверхні клейкі стрічки, не дозволяйте друкованим поверхням торкатися вінілових підкладок, візитниць або вінілових гумок, не застосовуйте до друкованих поверхонь леткі розчинники, як-от спирт, та не залишайте друковані поверхні в контакт з іншими предметами тощо. Це може призвести до знебарвлення, втрати або перенесення кольорів.
- Якщо зберігаєте фотографії в альбомі, обирайте альбом з нейлоновими, поліпропіленовими або целофановими кишеньками.



- Залежно від умов і тривалості зберігання друковані поверхні можуть знебарвитися. Компанія Canon не несе за це відповідальності.

Прибирання після друку

- Вимкніть живлення.
 - Дістаньте з принтера папір і картридж і покладіть на зберігання.
 - Зберігайте принтер на рівній поверхні у темному місці без пилу і бруду. Якщо у принтер потрапить пил чи бруд, це може призвести до появи на фотографіях білих смуг або інших несправностей.
-
- Зберігайте не відкритий папір і картриджі у темному місці.

Щоденний догляд

- Захищайте виріб від сильних ударів або вібрацій. Вони можуть призвести до змінання паперу або інших несправностей.
 - Захищайте виріб від засобів від комах та летких речовин. Також не дозволяйте цьому виробу тривалий час контактувати з гумовими або вініловими виробами. Це може призвести до пошкодження зовнішньої поверхні.
 - Якщо треба занести принтер із холодного місця у тепле, покладіть принтер у закритий вініловий пакет, щоб на ньому не утворився конденсат, а тоді зачекайте, поки температура принтера не досягне температури навколишнього середовища, і лише тоді знімайте пакет. Якщо конденсат утворився, перш ніж користуватися принтером, залиште його в умовах кімнатної температури й зачекайте, поки краплі води не висохнуть природним способом.
 - Витирайте з принтера бруд м'якою сухою тканиною.
-  • Ніколи не протирайте принтер нейтральним мийним засобом або розчинниками, як-от бензином або розріджувачем фарби. Це може призвести до пошкодження чи деформації зовнішньої поверхні та до відлущення фарби.

Запобіжні заходи під час користування мережею Wi-Fi (безпроводовою локальною мережею)

- У цей виріб вбудовано пристрій безпроводової мережі. Номер моделі — CD1158 (зокрема, модель WM321 із модулем WLAN).
- Країни та регіони, на території яких дозволено використання безпроводової локальної мережі
 - У деяких країнах і регіонах існують обмеження на використання безпроводових локальних мереж, порушення яких карається національним чи місцевим законодавством. Щоб уникнути порушення законодавства щодо безпроводових локальних мереж, ви можете перевірити, де дозволено використання цих мереж, на веб-сайті Canon.
 - Зверніть увагу, що компанія Canon не несе відповідальності за проблеми, які можуть виникнути внаслідок використання безпроводової локальної мережі в інших країнах і регіонах.
- Наведені нижче дії можуть призвести до застосування проти вас правових санкцій:
 - Внесення змін або модифікація виробу
 - Видалення з виробу логотипів сертифікації.
- Не використовуйте функцію безпроводової локальної мережі цього виробу поруч із медичним обладнанням або іншими електронними приладами.
Використання функції WLAN поруч із медичним обладнанням або іншими електронними приладами може впливати на роботу цих пристроїв.

Застережні заходи щодо впливу радіозавад

Пристрої, що генерують радіохвилі, можуть перешкоджати роботі цього виробу.

Щоб цього уникнути, використовуйте його якомога далі від таких пристроїв або не використовуйте їх одночасно.

Техніка безпеки

Оскільки мережа Wi-Fi для передавання сигналу використовує радіохвилі, потрібно дотримуватися жорсткіших заходів безпеки, ніж під час використання кабелю LAN.

Використовуючи Wi-Fi, пам'ятайте про наведені нижче аспекти.

- **Моніторинг передавання**

Сторонні особи зі зловмисними намірами можуть здійснювати моніторинг передавання через Wi-Fi та намагатись отримати дані, що надсилаються.

- **Несанкціонований доступ до мережі**

Сторонні особи зі зловмисними намірами можуть незаконно скористатися цим виробом, якщо їм вдасться переглянути інформацію, що міститься у QR-коді.

Якщо необхідно змінити пароль мережі, рекомендовано скористатися програмою SELPHY Photo Layout на смартфоні.

Застереження щодо ремонту, утилізації або передачі виробу

Перш ніж передавати, утилізувати або надсилати виріб на ремонт, виконайте наведені нижче дії для ініціалізації налаштувань.

- Увімкніть живлення. → Натисніть і тримайте кнопку живлення. Через 1 секунду індикатор СТАНУ вимкнеться. → Продовжуйте натискати кнопку живлення. → Коли індикатор СТАНУ почне блимати, відпустіть кнопку живлення.

Рекомендовано користуватися оригінальним додатковим приладдям Canon

Цей виріб найкраще працює у разі використання оригінального додаткового приладдя Canon.

Компанія Canon не несе відповідальності за будь-які пошкодження даного виробу та/або нещасні випадки, як-от пожежа тощо, спричинені несправністю додаткового приладдя від інших виробників (як-от витікання електроліту та/або вибух акумулятора). Майте на увазі, що ця гарантія не поширюється на усунення несправностей, що виникли в результаті використання додаткового приладдя від інших виробників, хоча ви можете звернутися за платним ремонтом.

ЗАСТЕРЕЖЕННЯ

УТИЛІЗУЙТЕ ВИКОРИСТАНІ АКУМУЛЯТОРИ ЗГІДНО З МІСЦЕВИМИ ПРАВИЛАМИ.

 Постійний струм



Очікування

Товарні знаки

- App Store, iPhone та iPad є товарними знаками Apple Inc., зареєстрованими у США та інших країнах.
- Google Play та Android є товарними знаками Google LLC.
- QR-код є товарним знаком Denso Wave Inc.
- Wi-Fi®, Wi-Fi Alliance®, WPA™ та WPA2™ є товарними знаками або зареєстрованими товарними знаками Wi-Fi Alliance.
- Усі інші товарні знаки належать відповідним власникам.

Застереження

- Заборонено без дозволу компанії Canon передруковувати, передавати або зберігати у інформаційно-пошукових системах будь-які частини цього посібника.
- Компанія Canon залишає за собою право у будь-який час і без попереднього сповіщення змінювати вміст цього посібника.
- Реальне обладнання може трохи відрізнятися від наведених у цьому посібнику рисунків.
- Не зважаючи на все описане вище, компанія Canon не несе жодної відповідальності за пошкодження, спричинені неправильним використанням виробів.
- Для отримання інформації про стороннє програмне забезпечення читайте розділ «Third party software» в кінці цього посібника.

ТОВ «Кенон Україна»
Мечнікова вул. 2, вхід А. 3-й поверх
01601, Київ
Україна

Third party software

This product includes third party software.

● XySSL

Portions based on XySSL Copyright (C) 2006-2008 Christophe Devine
Copyright (C) 2009 Paul Bakker <polarssl_maintainer at polarssl dot org>
All rights reserved.

● MBEDTLS

Portions based on MBEDTLS
Copyright (C) 2006-2015, ARM Limited, All Rights Reserved
SPDX-License-Identifier: Apache-2.0
Distributed on an "AS IS" BASIS, WITHOUT
WARRANTIES OR CONDITIONS OF ANY KIND, either express or implied.
You may obtain a copy of the Apache License at
<http://www.apache.org/licenses/LICENSE-2.0>

Apache License
Version 2.0, January 2004
<http://www.apache.org/licenses/>

TERMS AND CONDITIONS FOR USE, REPRODUCTION, AND DISTRIBUTION

1. Definitions.

"License" shall mean the terms and conditions for use, reproduction, and distribution as defined by Sections 1 through 9 of this document.

"Licensor" shall mean the copyright owner or entity authorized by the copyright owner that is granting the License.

"Legal Entity" shall mean the union of the acting entity and all other entities that control, are controlled by, or are under common control with that entity. For the purposes of this definition, "control" means (i) the power, direct or indirect, to cause the direction or management of such entity, whether by contract or otherwise, or (ii) ownership of fifty percent (50%) or more of the outstanding shares, or (iii) beneficial ownership of such entity.

"You" (or "Your") shall mean an individual or Legal Entity exercising permissions granted by this License.

"Source" form shall mean the preferred form for making modifications, including but not limited to software source code, documentation source, and configuration files.

"Object" form shall mean any form resulting from mechanical transformation or translation of a Source form, including but not limited to compiled object code, generated documentation, and conversions to other media types.

"Work" shall mean the work of authorship, whether in Source or Object form, made available under the License, as indicated by a copyright notice that is included in or attached to the work (an example is provided in the Appendix below).

“Derivative Works” shall mean any work, whether in Source or Object form, that is based on (or derived from) the Work and for which the editorial revisions, annotations, elaborations, or other modifications represent, as a whole, an original work of authorship. For the purposes of this License, Derivative Works shall not include works that remain separable from, or merely link (or bind by name) to the interfaces of, the Work and Derivative Works thereof.

“Contribution” shall mean any work of authorship, including the original version of the Work and any modifications or additions to that Work or Derivative Works thereof, that is intentionally submitted to Licensor for inclusion in the Work by the copyright owner or by an individual or Legal Entity authorized to submit on behalf of the copyright owner. For the purposes of this definition, “submitted” means any form of electronic, verbal, or written communication sent to the Licensor or its representatives, including but not limited to communication on electronic mailing lists, source code control systems, and issue tracking systems that are managed by, or on behalf of, the Licensor for the purpose of discussing and improving the Work, but excluding communication that is conspicuously marked or otherwise designated in writing by the copyright owner as “Not a Contribution.”

“Contributor” shall mean Licensor and any individual or Legal Entity on behalf of whom a Contribution has been received by Licensor and subsequently incorporated within the Work.

2. Grant of Copyright License. Subject to the terms and conditions of this License, each Contributor hereby grants to You a perpetual, worldwide, non-exclusive, no-charge, royalty-free, irrevocable copyright license to reproduce, prepare Derivative Works of, publicly display, publicly perform, sublicense, and distribute the Work and such Derivative Works in Source or Object form.
3. Grant of Patent License. Subject to the terms and conditions of this License, each Contributor hereby grants to You a perpetual, worldwide, non-exclusive, no-charge, royalty-free, irrevocable (except as stated in this section) patent license to make, have made, use, offer to sell, sell, import, and otherwise transfer the Work, where such license applies only to those patent claims licensable by such Contributor that are necessarily infringed by their Contribution(s) alone or by combination of their Contribution(s) with the Work to which such Contribution(s) was submitted. If You institute patent litigation against any entity (including a cross-claim or counterclaim in a lawsuit) alleging that the Work or a Contribution incorporated within the Work constitutes direct or contributory patent infringement, then any patent licenses granted to You under this License for that Work shall terminate as of the date such litigation is filed.
4. Redistribution. You may reproduce and distribute copies of the Work or Derivative Works thereof in any medium, with or without modifications, and in Source or Object form, provided that You meet the following conditions:
 - (a) You must give any other recipients of the Work or Derivative Works a copy of this License; and

- (b) You must cause any modified files to carry prominent notices stating that You changed the files; and
- (c) You must retain, in the Source form of any Derivative Works that You distribute, all copyright, patent, trademark, and attribution notices from the Source form of the Work, excluding those notices that do not pertain to any part of the Derivative Works; and
- (d) If the Work includes a "NOTICE" text file as part of its distribution, then any Derivative Works that You distribute must include a readable copy of the attribution notices contained within such NOTICE file, excluding those notices that do not pertain to any part of the Derivative Works, in at least one of the following places: within a NOTICE text file distributed as part of the Derivative Works; within the Source form or documentation, if provided along with the Derivative Works; or, within a display generated by the Derivative Works, if and wherever such third-party notices normally appear. The contents of the NOTICE file are for informational purposes only and do not modify the License. You may add Your own attribution notices within Derivative Works that You distribute, alongside or as an addendum to the NOTICE text from the Work, provided that such additional attribution notices cannot be construed as modifying the License.

You may add Your own copyright statement to Your modifications and may provide additional or different license terms and conditions for use, reproduction, or distribution of Your modifications, or for any such Derivative Works as a whole, provided Your use, reproduction, and distribution of the Work otherwise complies with the conditions stated in this License.

- 5. **Submission of Contributions.** Unless You explicitly state otherwise, any Contribution intentionally submitted for inclusion in the Work by You to the Licensor shall be under the terms and conditions of this License, without any additional terms or conditions. Notwithstanding the above, nothing herein shall supersede or modify the terms of any separate license agreement you may have executed with Licensor regarding such Contributions.
- 6. **Trademarks.** This License does not grant permission to use the trade names, trademarks, service marks, or product names of the Licensor, except as required for reasonable and customary use in describing the origin of the Work and reproducing the content of the NOTICE file.
- 7. **Disclaimer of Warranty.** Unless required by applicable law or agreed to in writing, Licensor provides the Work (and each Contributor provides its Contributions) on an "AS IS" BASIS, WITHOUT WARRANTIES OR CONDITIONS OF ANY KIND, either express or implied, including, without limitation, any warranties or conditions of TITLE, NON-INFRINGEMENT, MERCHANTABILITY, or FITNESS FOR A PARTICULAR PURPOSE. You are solely responsible for determining the appropriateness of using or redistributing the Work and assume any risks associated with Your exercise of permissions under this License.

8. Limitation of Liability. In no event and under no legal theory, whether in tort (including negligence), contract, or otherwise, unless required by applicable law (such as deliberate and grossly negligent acts) or agreed to in writing, shall any Contributor be liable to You for damages, including any direct, indirect, special, incidental, or consequential damages of any character arising as a result of this License or out of the use or inability to use the Work (including but not limited to damages for loss of goodwill, work stoppage, computer failure or malfunction, or any and all other commercial damages or losses), even if such Contributor has been advised of the possibility of such damages.
9. Accepting Warranty or Additional Liability. While redistributing the Work or Derivative Works thereof, You may choose to offer, and charge a fee for, acceptance of support, warranty, indemnity, or other liability obligations and/or rights consistent with this License. However, in accepting such obligations, You may act only on Your own behalf and on Your sole responsibility, not on behalf of any other Contributor, and only if You agree to indemnify, defend, and hold each Contributor harmless for any liability incurred by, or claims asserted against, such Contributor by reason of your accepting any such warranty or additional liability.

END OF TERMS AND CONDITIONS

APPENDIX: How to apply the Apache License to your work.

To apply the Apache License to your work, attach the following boilerplate notice, with the fields enclosed by brackets “[]” replaced with your own identifying information. (Don't include the brackets!) The text should be enclosed in the appropriate comment syntax for the file format. We also recommend that a file or class name and description of purpose be included on the same “printed page” as the copyright notice for easier identification within third-party archives.

Copyright [yyyy] [name of copyright owner]

Licensed under the Apache License, Version 2.0 (the “License”);
you may not use this file except in compliance with the License.
You may obtain a copy of the License at

<http://www.apache.org/licenses/LICENSE-2.0>

Unless required by applicable law or agreed to in writing, software distributed under the License is distributed on an “AS IS” BASIS, WITHOUT WARRANTIES OR CONDITIONS OF ANY KIND, either express or implied.
See the License for the specific language governing permissions and limitations under the License.

● **snprintf**

You can get the Standard Version from [https://www.ijs.si/software/snprintf/\(snprintf_2.2.tar.gz\)](https://www.ijs.si/software/snprintf/(snprintf_2.2.tar.gz)).

Copyright 1999, Mark Martinec. All rights reserved.

This program is free software; you can redistribute it and/or modify it under the terms of the "Frontier Artistic License" which comes with this Kit.

The Frontier Artistic License Version 1.0

Derived from the Artistic License at OpenSource.org.

Submitted to OpenSource.org for Open Source Initiative certification.

Preamble

The intent of this document is to state the conditions under which a Package may be copied, such that the Copyright Holder maintains some semblance of artistic control over the development of the package, while giving the users of the package the right to use and distribute the Package in a more-or-less customary fashion, plus the right to make reasonable modifications.

Definitions

"Package" refers to the script, suite, file, or collection of scripts, suites, and/or files distributed by the Copyright Holder, and to derivatives of that Package created through textual modification.

"Standard Version" refers to such a Package if it has not been modified, or has been modified in accordance with the wishes of the Copyright Holder.

"Copyright Holder" is whoever is named in the copyright statement or statements for the package.

"You" is you, if you're thinking about copying or distributing this Package.

"Reasonable copying fee" is whatever you can justify on the basis of media cost, duplication charges, time of people involved, and so on. (You will not be required to justify it to the Copyright Holder, but only to the computing community at large as a market that must bear the fee.)

"Freely Available" means that no fee is charged for the item itself, though there may be fees involved in handling the item. It also means that recipients of the item may redistribute it under the same conditions they received it.

Terms

1. You may make and give away verbatim copies of the source form of the Standard Version of this Package without restriction, provided that you duplicate all of the original copyright notices and associated disclaimers.
2. You may apply bug fixes, portability fixes, and other modifications derived from the Public Domain or from the Copyright Holder. A Package modified in such a way shall still be considered the Standard Version.

3. You may otherwise modify your copy of this Package in any way, provided that you insert a prominent notice in each changed script, suite, or file stating how and when you changed that script, suite, or file, and provided that you do at least ONE of the following:
 - a) Use the modified Package only within your corporation or organization, or retain the modified Package solely for personal use.
 - b) Place your modifications in the Public Domain or otherwise make them Freely Available, such as by posting said modifications to Usenet or an equivalent medium, or placing the modifications on a major archive site such as ftp.uu.net, or by allowing the Copyright Holder to include your modifications in the Standard Version of the Package.
 - c) Rename any non-standard executables so the names do not conflict with standard executables, which must also be provided, and provide a separate manual page (or equivalent) for each non-standard executable that clearly documents how it differs from the Standard Version.
 - d) Make other distribution arrangements with the Copyright Holder.
4. You may distribute the programs of this Package in object code or executable form, provided that you do at least ONE of the following:
 - a) Distribute a Standard Version of the executables and library files, together with instructions (in the manual page or equivalent) on where to get the Standard Version.
 - b) Accompany the distribution with the machine-readable source of the Package with your modifications.
 - c) Accompany any non-standard executables with their corresponding Standard Version executables, give the non-standard executables non-standard names, and clearly document the differences in manual pages (or equivalent), together with instructions on where to get the Standard Version.
 - d) Make other distribution arrangements with the Copyright Holder.
5. You may charge a reasonable copying fee for any distribution of this Package. You may charge any fee you choose for support of this Package. You may not charge a fee for this Package itself. However, you may distribute this Package in aggregate with other (possibly commercial) programs as part of a larger (possibly commercial) software distribution provided that you do not advertise this Package as a product of your own.
6. The scripts and library files supplied as input to or produced as output from the programs of this Package do not automatically fall under the copyright of this Package, but belong to whomever generated them, and may be sold commercially, and may be aggregated with this Package.

7. Scripts, suites, or programs supplied by you that depend on or otherwise make use of this Package shall not be considered part of this Package.
8. The name of the Copyright Holder may not be used to endorse or promote products derived from this software without specific prior written permission.
9. THIS PACKAGE IS PROVIDED "AS IS" AND WITHOUT ANY EXPRESS OR IMPLIED WARRANTIES, INCLUDING, WITHOUT LIMITATION, THE IMPLIED WARRANTIES OF MERCHANTABILITY AND FITNESS FOR A PARTICULAR PURPOSE.

The End

<http://www.spinwardstars.com/frontier/fal.html>

● WPA Supplicant

Copyright (c) 2003-2012, Jouni Malinen <j@w1.fi> and contributors
All Rights Reserved.

This software may be distributed, used, and modified under the terms of BSD license:

Redistribution and use in source and binary forms, with or without modification, are permitted provided that the following conditions are met:

1. Redistributions of source code must retain the above copyright notice, this list of conditions and the following disclaimer.
2. Redistributions in binary form must reproduce the above copyright notice, this list of conditions and the following disclaimer in the documentation and/or other materials provided with the distribution.
3. Neither the name(s) of the above-listed copyright holder(s) nor the names of its contributors may be used to endorse or promote products derived from this software without specific prior written permission.

THIS SOFTWARE IS PROVIDED BY THE COPYRIGHT HOLDERS AND CONTRIBUTORS "AS IS" AND ANY EXPRESS OR IMPLIED WARRANTIES, INCLUDING, BUT NOT LIMITED TO, THE IMPLIED WARRANTIES OF MERCHANTABILITY AND FITNESS FOR A PARTICULAR PURPOSE ARE DISCLAIMED. IN NO EVENT SHALL THE COPYRIGHT OWNER OR CONTRIBUTORS BE LIABLE FOR ANY DIRECT, INDIRECT, INCIDENTAL, SPECIAL, EXEMPLARY, OR CONSEQUENTIAL DAMAGES (INCLUDING, BUT NOT LIMITED TO, PROCUREMENT OF SUBSTITUTE GOODS OR SERVICES; LOSS OF USE, DATA, OR PROFITS; OR BUSINESS INTERRUPTION) HOWEVER CAUSED AND ON ANY THEORY OF LIABILITY, WHETHER IN CONTRACT, STRICT LIABILITY, OR TORT (INCLUDING NEGLIGENCE OR OTHERWISE) ARISING IN ANY WAY OUT OF THE USE OF THIS SOFTWARE, EVEN IF ADVISED OF THE POSSIBILITY OF SUCH DAMAGE.

● iperf

iperf, Copyright (c) 1999,2000,2001,2002,2003,2004,2005 The Board of Trustees of the University of Illinois
All Rights Reserved.

Iperf performance test

Mark Gates

Ajay Tirumala

Jim Ferguson

Jon Dugan

Feng Qin

Kevin Gibbs

John Estabrook

National Laboratory for Applied Network Research

National Center for Supercomputing Applications

University of Illinois at Urbana-Champaign

<http://www.ncsa.uiuc.edu>

Permission is hereby granted, free of charge, to any person obtaining a copy of this software (Iperf) and associated documentation files (the "Software"), to deal in the Software without restriction, including without limitation the rights to use, copy, modify, merge, publish, distribute, sublicense, and/or sell copies of the Software, and to permit persons to whom the Software is furnished to do so, subject to the following conditions:

- * Redistributions of source code must retain the above copyright notice, this list of conditions and the following disclaimers.
- * Redistributions in binary form must reproduce the above copyright notice, this list of conditions and the following disclaimers in the documentation and/or other materials provided with the distribution.
- * Neither the names of the University of Illinois, NCSA, nor the names of its contributors may be used to endorse or promote products derived from this Software without specific prior written permission.

THE SOFTWARE IS PROVIDED "AS IS", WITHOUT WARRANTY OF ANY KIND, EXPRESS OR IMPLIED, INCLUDING BUT NOT LIMITED TO THE WARRANTIES OF MERCHANTABILITY, FITNESS FOR A PARTICULAR PURPOSE AND NONINFRINGEMENT. IN NO EVENT SHALL THE CONTRIBUTORS OR COPYRIGHT HOLDERS BE LIABLE FOR ANY CLAIM, DAMAGES OR OTHER LIABILITY, WHETHER IN AN ACTION OF CONTRACT, TORT OR OTHERWISE, ARISING FROM, OUT OF OR IN CONNECTION WITH THE SOFTWARE OR THE USE OR OTHER DEALINGS IN THE SOFTWARE.

- المتحدة والدول الأخرى. Apple Inc.، iPad و iPhone، App Store هي علامات تجارية لشركة. مُسجلة في الولايات
- Google LLC و Android هما علامتان تجاريتان لشركة. Google LLC.
- Denso Wave Inc. هي علامة تجارية لشركة. QR Code
- Wi-Fi®، Wi-Fi Alliance®، WPA™ و WPA2™ هي علامات تجارية أو علامات تجارية مُسجلة تخص Wi-Fi Alliance.
- أما جميع العلامات التجارية الأخرى فهي ملكية خاصة لأصحابها المعنيين.

إخلاء المسؤولية

- تُحظر إعادة الطباعة أو الإرسال أو التخزين لأي جزء من هذا الدليل في نظام استرجاع دون تصريح من شركة Canon.
- تحتفظ شركة Canon بالحق في تغيير محتويات هذا الدليل في أي وقت دون إشعار مسبق.
- قد تختلف الرسوم التوضيحية الواردة في هذا الدليل قليلاً عن الجهاز الفعلي.
- على الرغم من البنود الواردة أعلاه، لا تتحمل شركة Canon أي مسؤولية عن الأضرار الناجمة عن التشغيل الخاطئ للمنتجات.
- للحصول على المعلومات عن برامج الجهات الخارجية، اقرأ "Third party software" في نهاية هذا الدليل.

احتياطات قبل الإصلاح أو التخلص، أو نقل الملكية

قبل نقل ملكية المنتج أو التخلص منه أو إرساله للإصلاح، قم بإجراء التالي لتسهيل الإعدادات.

- قم بتشغيل الطاقة. ← اضغط واستمر بالضغط على زر الطاقة. بعد ١ ثانية، ينطفئ مصباح STATUS (الحالة). ← استمر بالضغط على زر الطاقة. ← عندما يبدأ مصباح STATUS (الحالة) بالوميض، حرّر زر الطاقة.

يوصى باستخدام الملحقات الأصلية من Canon

هذا المنتج مُصمم لتحقيق أداء فائق عند استخدامه مع الملحقات الأصلية من Canon. لا تتحمل شركة Canon المسؤولية عن أي ضرر يلحق بهذا المنتج و/أو أية حوادث، مثل نشوب الحرائق وما شابه ذلك، نتيجة لحدوث أعطال في ملحقات غير أصلية من غير إنتاج شركة Canon (مثل حدوث تسريب لمجموعة البطارية و/أو انفجارها). يرجى ملاحظة أن هذا الضمان لا ينطبق على الإصلاحات الناجمة عن أعطال الملحقات غير الأصلية من غير إنتاج شركة Canon، على الرغم من أنه يمكنك طلب تلك الإصلاحات في مقابل رسوم.

تنبيه

تخلص من البطاريات المستعملة وفقًا للوائح المحلية.

تيار مستمر 

وضع الاستعداد 

احتياطات بشأن تداخل الموجات اللاسلكية

قد يستقبل هذا المنتج إشارات تداخل من الأجهزة الأخرى التي ينبعث منها موجات لاسلكية. لتجنب التداخل، تأكد من استخدام هذا المنتج بعيدًا بقدر الإمكان عن هذه الأجهزة أو تجنب استخدام الأجهزة في نفس وقت استخدام هذا المنتج.

احتياطات الأمان

نظرًا لأن اتصال Wi-Fi يستخدم موجات لاسلكية لإرسال الإشارات، فإنه يلزم اتخاذ تدابير أمنية أكثر صرامة من التدابير التي يتم اتخاذها عند استخدام كابل شبكة محلية. تأكد من مراعاة النقاط التالية عند استخدام Wi-Fi.

- مراقبة الإرسال
- قد تقوم جهات خارجية سبئة النوايا بمراقبة عمليات الإرسال عبر Wi-Fi وتحاول الحصول على البيانات التي تقوم بإرسالها.
- الوصول غير المصرح به للشبكة
- قد تستخدم جهات خارجية سبئة النوايا هذا المنتج بشكل غير قانوني إذا كانوا قادرين على عرض المعلومات الواردة في رمز الاستجابة السريعة.
- يوصى باستخدام تطبيق SELPHY Photo Layout الخاص بالهواتف الذكية لتغيير كلمة المرور الخاصة بالشبكة عند الضرورة.

احتياطات Wi-Fi (الشبكة المحلية اللاسلكية)

- هذا المنتج جزء لا يتجزأ من جهاز لاسلكي. رقم الطراز هو CD1158 (بما في ذلك طراز وحدة الشبكة المحلية اللاسلكية (WLAN) WM321).
- الدول والمناطق التي تسمح باستخدام الشبكة المحلية اللاسلكية (WLAN) يتم تقييد استخدام الشبكة المحلية اللاسلكية في بعض الدول والمناطق، وربما يكون الاستخدام غير القانوني خاضعاً للعقوبة بموجب اللوائح الوطنية أو المحلية. لتجنب انتهاك لوائح الشبكة المحلية اللاسلكية (WLAN)، تفضل بزيارة الموقع الإلكتروني لشركة Canon للتحقق مما إذا كان مسموحاً باستخدامها.
- لاحظ أن شركة Canon لا تتحمل المسؤولية القانونية عن أي مشكلات تنشأ من استخدام الشبكة المحلية اللاسلكية (WLAN) في الدول والمناطق الأخرى.
- قد يؤدي فعل أي مما يلي إلى تكبد عقوبات قانونية:
 - تغيير أو تعديل المنتج
 - إزالة ملصقات الاعتماد من المنتج
- لا تستخدم وظيفة الشبكة المحلية اللاسلكية المضمنة في هذا المنتج بالقرب من الأجهزة الطبية أو الأجهزة الإلكترونية الأخرى.
- فقد يؤثر استخدام وظيفة الشبكة المحلية اللاسلكية بالقرب من الأجهزة الطبية أو الأجهزة الإلكترونية الأخرى على تشغيل تلك الأجهزة.

- لا تُعرّض المنتج لقوة أو اهتزاز شديدين. قد يتسبب هذا في انحشار الورق أو خلل آخر.
- لا تُعرّض المنتج للمبيدات الحشرية أو المواد الطيارة. كذلك لا تسمح للمنتج بملامسة منتجات المطاط أو الفينيل لفترات طويلة من الوقت. قد يتسبب هذا في تدهور المظهر الخارجي.
- عند نقل الطابعة من مكان بارد إلى مكان ساخن، ضع الطابعة في كيس من الفينيل للحيلولة دون التكثيف ودع الطابعة تتكيف مع درجة الحرارة المحيطة قبل إزالتها من الكيس. في حالة حدوث تكثيف، اترك الطابعة في درجة حرارة الغرفة حتى تختفي قطرات الماء بشكل طبيعي قبل استخدام الطابعة.
- امسح الأوساخ من الطابعة باستخدام قطعة قماش ناعمة وجافة.
- لا تسمح الطابعة أبدًا باستخدام منظف متعادل أو مذيبيات مثل البنزين أو مخفف الدهانات. قد يتسبب هذا في تدهور أو تشوه المظهر الخارجي أو في تقشر الطلاء. 

تخزين الصور المطبوعة

- استخدم قلم تحديد دائم لكتابة الرموز على الصور.
- للحيلولة دون تغيير لون الأسطح المطبوعة، تجنب تخزين الصور في الأماكن المعرضة لدرجات حرارة أعلى من ٤٠ درجة مئوية، الأماكن الرطبة أو كثيرة الغبار، والأماكن المعرضة لأشعة الشمس المباشرة.
- لا تضع شريط لاصق على الأسطح المطبوعة أو تسمح للأسطح المطبوعة بلامسة حاشية مكتب مصنوعة من الفينيل أو حافظه بطاقات عمل أو ممحاة بلاستيكية أو تستخدم مذيبات طيارة مثل الكحول على الأسطح المطبوعة أو تترك الأسطح المطبوعة ملاصقة بشكل وثيق لأشياء أخرى، الخ. فقد يتسبب هذا في تغيير اللون أو تلاشي اللون أو نقل الألوان.
- عند تخزين الصور في ألبيوم، اختر ألبيوم بجيوب من النايلون أو البولي بروبيلين أو السلوفان.

• قد يتغير لون الأسطح المطبوعة اعتماداً على حالة وزمن التخزين. لا تتحمل شركة Canon المسؤولية عن هذا.



الترتيب بعد الطباعة

- أوقف تشغيل الطاقة.
- قم بتخزين الورق ودرج الحبر المحملان بالطباعة.
- قم بتخزين الطباعة في وضع مستوي في مكان مظلم خالي من الغبار والأوساخ. قد يتسبب دخول الغبار والأوساخ في الطباعة في ظهور خطوط بيضاء في الصور أو خلل آخر.

• قم بتخزين الورق وأدراج الحبر غير المفتوحة في مكان مظلم.



لا يمكن مسح رمز الاستجابة السريعة.

- تحقق من عدم وجود أي ظل على رمز الاستجابة السريعة وأنه يجري مسح رمز الاستجابة السريعة من الأمام.
- قد لا تتمكن بعض الهواتف الذكية من مسح رمز الاستجابة السريعة بشكل جيد. في هذه الحالة، قم بتسجيل الطابعة يدويًا.

يتم عرض رسالة "This photo cannot be used."

- إذا تم عرض "This photo cannot be used." بواسطة التطبيق، فقد يكون حجم الصورة كبير جدًا. قم بتقليص، قص، أو بطريقة أخرى خفض حجم الصورة ومن ثم حاول الطباعة مرة أخرى.

عندما يتم عرض رسالة خطأ

- عند حدوث مشكلة في الطابعة، ستشير مصابيح الطابعة إلى وجود خطأ وسيتم أيضا عرض رسالة على شاشة الهاتف الذكي. عند عرض الإجراء الواجب اتخاذه مع رسالة الخطأ، قم بتنفيذ العمليات المشار إليها بالتعليمات. عند عرض رسالة خطأ فقط، راجع الأمثلة الواردة في "اكتشاف الأخطاء وإصلاحها" وتحقق من البنود ذات الصلة. إذا لم يتم حل المشكلة، اتصل بمكتب مساعدة دعم العملاء.
- عند إيقاف تشغيل الطابعة وإعادة تشغيلها مرة أخرى، تأكد من تحميل الورق ودرج الحبر بشكل صحيح قبل تشغيل الطاقة.

تحديث التطبيق والطابعة

- استخدم دائمًا أحدث إصدار من تطبيق SELPHY Photo Layout (📖). قد يكون من الضروري تحديث البرنامج الثابت للطابعة عند الطابعة. يستلزم ذلك مستوى بطارية كاف.
- لا تقم بإيقاف تشغيل الطاقة أو الضغط على مفتاح إيقاف التشغيل الإجمالي بينما يتم تحديث البرنامج الثابت.

لا يتم إخراج الورقة من منفذ خروج الصور.

- إذا كانت الورقة تمتد جزئيًا من مقدمة الطابعة، فاسحب الورقة للخارج. مع ذلك، إذا تعذر سحب الورقة للخارج عن طريق إمساكها برفق بأصابعك، فلا تسحب الورقة بشكل مفرط. في هذه الحالة، أوقف تشغيل الطاقة ومن ثم قم بتشغيلها مرة أخرى بشكل متكرر حتى يتم إخراج الورقة. إذا قمت بإيقاف تشغيل الطاقة عن غير قصد أثناء الطابعة، قم بتشغيل الطاقة مرة أخرى وانتظر حتى يتم إخراج الورقة.
- في حالة انحشار الورق، اتصل بمكتب مساعدة دعم العملاء. لا تحاول إزالة الورقة المحشورة بالقوة. هذا قد يسبب خللاً.

Wi-Fi

يتم عرض رسالة "The printer cannot be found."

- تحقق من أن الطاقة قيد التشغيل. (📖)
- قم بتشغيل خدمات الموقع على الهاتف الذكي.
- لتسجيل الطابعة من جديد في التطبيق، انقر  في الزاوية العلوية اليسرى من الشاشة الرئيسية للتطبيق ومن ثم انقر " > Do you want to use another QX10?".
- لن يكون التسجيل باستخدام رمز الاستجابة السريعة ممكنًا إذا كان قد تم تغيير كلمة المرور باستخدام "Change the password". في هذه الحالة، قم بتسجيل الطابعة يدويًا.
- إذا نسيت كلمة المرور، فقم بما يلي لتهيئة إعدادات الطابعة ومن ثم قم بتسجيل الطابعة في التطبيق مرة أخرى.
- قم بتشغيل الطاقة. ← اضغط واستمر بالضغط على زر الطاقة. بعد ١ ثانية، ينطفئ مصباح STATUS (الحالة). ← استمر بالضغط على زر الطاقة. ← عندما يبدأ مصباح STATUS (الحالة) بالوميض، حرّز زر الطاقة.

الطابعة تستغرق وقتًا.

- لا تستخدم الطابعة بالقرب من فرن ميكروويف أو جهاز (Bluetooth، وما إلى ذلك) يستخدم ترددات في النطاق ٢,٤ جيجا هرتز. قد يؤدي ذلك إلى تدهور بيئة إشارة Wi-Fi.
- ضع الطابعة والهاتف الذكي بالقرب من بعضهم البعض دون وجود أي أشياء بينهما.

ألوان شاشة الهاتف الذكي تختلف عن الألوان المطبوعة.

- تختلف طريقة التعبير عن الألوان لشاشات الهواتف الذكية والطباعة. تختلف الألوان أيضًا على حسب البيئة (لون وكثافة الإضاءة) التي تتم فيها مشاهدة الشاشة وتعديلات الألوان الخاصة بالشاشة.

الطباعة تستغرق وقتًا.

- سنتوقف الطباعة مؤقتًا عندما تكون الطباعة عند درجة حرارة معينة أو أعلى. هذا ليس خللاً. انتظر قليلاً قبل الطباعة مرة أخرى، أو أوقف تشغيل الطاقة وانتظر حتى تبرد الطباعة.
- سنتوقف الطباعة مؤقتًا بين حين وآخر لذا ستستغرق الطباعة وقتًا أطول من المعتاد عند الطباعة بشكل مستمر، عندما تكون درجة الحرارة المحيطة عالية، وعندما يكون الجزء الداخلي للطابعة ساخنًا.
- قد يزيد عدد مرات توقف الطباعة مؤقتًا اعتمادًا على إعدادات الطباعة.

لا يمكن إيقاف الطباعة.

- حتى إذا قمت بإلغاء الطباعة في منتصف العملية، فإن الطباعة تستمر حتى انتهاء الطباعة التي يجري تنفيذها.
- عندما يتم إلغاء الطباعة في منتصف العملية خلال طباعة أوراق متعددة، فإن الطباعة تتوقف بعد انتهاء الورقة الحالية.

الورق

لا تتم تغذية الورق بشكل صحيح أو انحساره بشكل متكرر.

- تحقق من وضع الورق بشكل صحيح. (٧)
- تحقق من أن الورق ليس منقشر أو مطوي ولم تتم الطباعة عليه بالفعل.
- تحقق من أنه لم يتم تحميل ١١ ورقة أو أكثر.
- تحقق من أنه لا يجري استخدام ورق خلاف الورق المخصص. (٣)

لا يمكن طباعة العدد المحدد من الأوراق، أو الورق يتبقى.

- قد يتبقى الورق إذا نفذ درج الحبر.

يحدث خطأ بالشحن. (مصباح STATUS (الحالة): يومض ببطء باللون الأحمر، مصباح

CHARGE (الشحن): يومض ببطء باللون الأخضر)

- سيتوقف الشحن مؤقتاً عندما تكون الطابعة عند درجة حرارة معينة أو أعلى. هذا ليس خطأً. افصل شاحن البطارية، وأوقف تشغيل الطاقة، وانتظر حتى تبرد الطابعة.
- سوف تحدث أخطاء الشحن بسهولة أكبر عند الطابعة بشكل مستمر، عندما تكون درجة الحرارة المحيطة عالية، وعندما يكون الجزء الداخلي للطابعة ساخناً.

يستغرق الشحن وقتاً طويلاً أو يحدث خطأ بالشحن. (مصباح STATUS (الحالة): يومض بسرعة باللون الأحمر، مصباح CHARGE (الشحن): يومض بسرعة باللون الأخضر)

- عند عدم استخدام الطابعة لمدة طويلة من الوقت، قد يزيد زمن الشحن أو قد يحدث خطأ بالشحن. إذا حدث هذا، اشحن البطارية مرة أخرى.
- استخدم شاحن البطارية المخصص. (١١)
- إذا لم يتم حل المشكلة، اتصل بمكتب مساعدة دعم العملاء.

الطابعة

الطابعة غير ممكنة.

- تحقق من أن الطاقة قيد التشغيل. (٧)
- تحقق من أن درج الحبر والورق قد تم تحميلهم بشكل صحيح. (٧، ٨)
- تحقق من أن ورقة توزيع الحبر ليست مرتخية. (٤)
- تحقق من أنه لا يجري استخدام ورق خلاف الورق المخصص. (٣)
- إذا نفذ درج الحبر، استبدله بدرج حبر جديد. في حالة عدم وجود ورق، قم بتحميل الورق. (٧، ٨)

لا يمكن طباعة الصور بشكل نظيف.

- تحقق من أن ورقة توزيع الحبر والورق ليسا متسخين.
- تحقق من عدم التصاق الغبار والأوساخ بداخل الطابعة.
- تحقق من أنه لم يحدث تكثيف في الطابعة.
- تحقق من أن الطابعة ليست موضوعة بالقرب من مُعدات تُصدر موجات كهرومغناطيسية أو مجالات مغناطيسية قوية.

إذا كنت تعتقد أن الطابعة بها خلل، قم أولاً بمراجعة الأمثلة الواردة أدناه وتحقق من الطابعة. إذا لم تتحسن الحالة حتى بعد التحقق من البنود ذات الصلة، اتصل بمكتب مساعدة دعم العملاء.

الطاقة

لا يتم تشغيل الطاقة.

- تحقق من مستوى البطارية.
- إذا كانت البطارية لا تتشحن، اضغط مفتاح إيقاف التشغيل الإجمالي (⏻) باستخدام قضيب رفيع ومن ثم اشحن البطارية مرة أخرى.

الشحن

لا يمكن شحن البطارية.

- لا يمكن شحن البطارية أثناء الطباعة. اشحن البطارية في حالة الاستعداد للطباعة أو في حالة إيقاف تشغيل الطاقة.
- استخدم شاحن البطارية المخصص.
- إذا كانت البطارية لا تتشحن، اضغط مفتاح إيقاف التشغيل الإجمالي (⏻) باستخدام قضيب رفيع ومن ثم اشحن البطارية مرة أخرى.

البطارية تنخفض بسرعة.

- سوف ينخفض أداء البطارية في درجات الحرارة المنخفضة.
- قد يزيد استهلاك البطارية اعتمادًا على إعدادات الطابعة.
- يتم استهلاك طاقة البطارية في حالة الاستعداد للطباعة. لزيادة عدد الأوراق التي يمكن طباعتها باستخدام عملية شحن واحدة، يوصى بإيقاف تشغيل الطاقة في كل مرة تنتهي فيها الطابعة.
- يشير التطبيق إلى المستوى التقريبي للبطارية، وقد تنخفض البطارية بسرعة اعتمادًا على ظروف الطابعة. يوصى بشحن البطارية بعد الاستخدام بفترة وجيزة.

حوالي ١٠٢,٢ × ١٤٣,٣ × ٣١,٠ مم (باستثناء الأجزاء البارزة)	الأبعاد
حوالي ٤٤٥ جم (جسم الطابعة فقط) ٥ درجة مئوية - ٤٠ درجة مئوية ٢٠ - ٨٠٪	الوزن درجة حرارة التشغيل درجة رطوبة التشغيل الدخل المُقَدَّر
تيار مستمر ٥,٠ فولت ± ٠,٥ فولت، بحد أقصى ٩٠٠ ملي أمبير	
النقل الحراري لتسامي الصبغ (مع إضافة طبقة) ٢٨٧ × ٢٨٧ نقطة لكل بوصة ٢٥٦ تدرُج لكل لون ١٠ ورقات	طريقة الطباعة الدقة تدرج الألوان سعة دُرُج الورق
حوالي ٧٢,٠ × ٨٥,٠ مم قابل للتحديد بواسطة التطبيق من حوالي ٦٨ × ٦٨ مم، حوالي ٦٥ × ٦٥ مم، أو حوالي ٦٢ × ٦٢ مم حوالي ٢٠ ورقة (درجة حرارة الغرفة، البطارية مشحونة بالكامل)	قياس الورق نطاق الطباعة عدد الأوراق التي يمكن طباعتها
حوالي ٤٣ ثانية (درجة حرارة الغرفة)	سرعة الشحن (لكل ورقة)

- المحول وزمن الشحن
- استخدم شاحن ذو خرج تيار مُقَدَّر يبلغ ٥,٠ فولت تيار مستمر، ١٠٠٠ ملي أمبير أو أكثر لشحن المنتج. يستغرق الشحن حوالي ٢ ساعة في درجة حرارة الغرفة، لكن هذا الزمن قد يزيد اعتمادًا على حالة البطارية المستخدمة وبيئة الشحن.
- تستند جميع البيانات إلى اختبارات بواسطة Canon.
- مواصفات أو مظهر الطابعة عرضة للتغيير دون إشعار.

- ضع الورق بحيث يكون سطح الطباعة (السطح الذي بدون شعار Canon) متجهًا لأسفل، مع الحرص على عدم لمس سطح الطباعة.
- لا تستخدم ورق قد تمت الطباعة عليه بالفعل أو الذي يحتوي على نص مكتوب أو علامات أخرى.
- تمتد الورقة من منفذ خروج الصور عدة مرات أثناء الطباعة. لا تسحب الورقة حتى يتم عرض الرسالة التي تشير إلى إزالة الورقة على الهاتف الذكي.
- لا تقاطع الاتصال حتى تنتهي الطباعة. إذا تمت مقاطعة الاتصال، فقد يتم تنفيذ الطباعة جزئيًا فقط.
- لا تفتح غطاء تجويف درج الحبر أو غطاء تجويف الورق بينما تعمل الطابعة.
- إذا استمرت حالة الاستعداد للطباعة لمدة ١٠ دقائق تقريبًا، سيتم إيقاف تشغيل الطاقة تلقائيًا. لاستئناف الطباعة، اضغط زر الطاقة.

٥. الطباعة.

- اطبع الصور باستخدام تطبيق SELPHY Photo Layout.

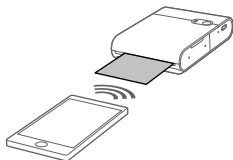

- عند انتهاء الطباعة، قم بإزالة الورق من الطباعة.

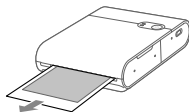

٦. إيقاف تشغيل الطاقة.

- بعد الاستخدام، اضغط باستمرار على زر الطاقة حتى ينطفئ مصباح STATUS (الحالة).

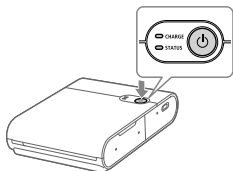

٣ تحميل درج الحبر.

- افتح غطاء تجويف درج الحبر.



- أدخل درج الحبر الجديد الموجه بشكل صحيح في الطابعة حتى يستقر في مكانه ويصدر صوت نقرة.

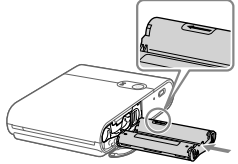

٤ توصيل وتسجيل الطابعة باستخدام رمز الاستجابة السريعة.

- اتبع التعليمات المعروضة على شاشة الهاتف الذكي وقم بتوصيل وتسجيل الطابعة باستخدام رمز الاستجابة السريعة.

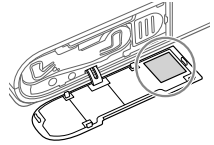

- أغلق غطاء تجويف درج الحبر.



يصف هذا القسم كيفية تشغيل الطاقة، تحميل الورق، تحميل درج الحبر، تسجيل الطابعة (رمز الاستجابة السريعة (QR))، الطابعة، وإيقاف تشغيل الطاقة.

تشغيل الطاقة.

- اضغط باستمرار على زر الطاقة حتى يبدأ مصباح STATUS (الحالة) في الوميض باللون الأبيض، ثم انتظر حتى يضيء مصباح STATUS (الحالة).

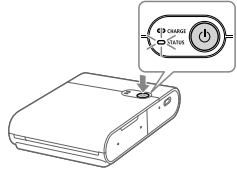

تحميل الورق.

- اضغط زر الفتح (Open) لتحرير القفل، وافتح غطاء تجويف الورق.

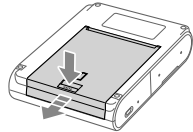

- ضع الورق (حتى 10 ورقات) بحيث يكون سطح الطباعة (السطح الذي بدون شعار Canon) متجهًا لأسفل، مع الحرص على عدم لمس سطح الطباعة.
- قم بمحاذاة حافة الورق مع الأجزاء المميزة بدائرة. لا تدفع الورق إلى الجزء الخلفي من التجويف.

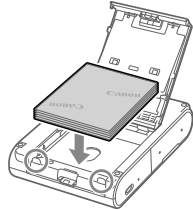

- أغلق غطاء تجويف الورق.

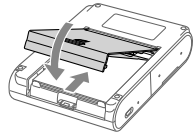

شحن البطارية

١ قم بتوصيل الطابعة ومحول التيار المتردد USB الخاص بالشحن (بياع بشكل منفصل) باستخدام كابل الشحن الملحق.

● يبدأ مصباح CHARGE (الشحن) بالوميض باللون الأخضر ويبدأ الشحن. عندما يضيء مصباح CHARGE (الشحن) باللون الأخضر، يكون الشحن قد اكتمل.

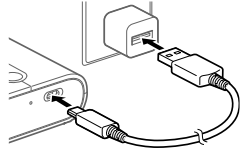

تثبيت التطبيق

يلزم تطبيق SELPHY Photo Layout الخاص بالهواتف الذكية للطباعة باستخدام هذا المنتج.

١ قم بتنزيل وتثبيت أحدث إصدار من تطبيق SELPHY Photo Layout.

● ابحث عن "SELPHY Photo Layout" من متجر App Store (في حالة استخدام جهاز iPad، iPhone أو Google Play (في حالة استخدام هاتف ذكي Android)، وقم بتثبيت تطبيق SELPHY Photo Layout.

٢ ابدأ تطبيق SELPHY Photo Layout.

● قم بتشغيل خدمات الموقع على الهاتف الذكي.
 ● قم بإيقاف تشغيل وضع توفير الطاقة والوظائف الأخرى التي تقلل استهلاك بطارية الهاتف الذكي.
 ● اتبع التعليمات التي تظهر على الشاشة.

● للحصول على المعلومات حول كيفية تشغيل الطابعة، مثل تحميل الورق أو استبدال درج الحبر، راجع [Printer Manual] من تطبيق SELPHY Photo Layout.



الحالة	مصباح CHARGE (الشحن)	مصباح STATUS (الحالة)
الطاقة قيد الإيقاف (غير مشحونة)	مُطفأ	مُطفأ
الشحن قيد التقدم (الطاقة قيد الإيقاف)	يومض ببطء باللون الأخضر	
الشحن مكتمل (الطاقة قيد الإيقاف)*١	يضئ باللون الأخضر	
بدء تشغيل الطابعة قيد التقدم	مُطفأ	يومض ببطء باللون الأبيض
تجري المعالجة...	مُطفأ	يومض باللون الأبيض
أزل الورقة المطبوعة.	مُطفأ	يومض بسرعة باللون الأبيض
الاستعداد للطباعة (غير مشحونة)*٢	مُطفأ	يضئ باللون الأبيض
الاستعداد للطباعة (مستوى البطارية منخفض)	يومض باللون الأخضر	
الاستعداد للطباعة (الشحن قيد التقدم)	يومض ببطء باللون الأخضر	
الاستعداد للطباعة (الشحن مكتمل)	يضئ باللون الأخضر	
خارج نطاق درجة حرارة التشغيل لذا قد تم إيقاف الشحن مؤقتًا.	يومض ببطء باللون الأخضر	يومض ببطء باللون الأحمر
حدث خطأ. تحقق من رسالة التطبيق.	مُطفأ	يومض باللون الأحمر
مستوى البطارية منخفض لذا الطابعة غير ممكنة. اشحن البطارية.	يومض باللون الأخضر	
حدث خطأ. أوقف تشغيل الطاقة ثم قم بتشغيلها مرة أخرى.	مُطفأ	يومض بسرعة باللون الأحمر
حدث خطأ بالبطارية.	يومض بسرعة باللون الأخضر	

*١ بعد فترة وجيزة، ينطفئ مصباح CHARGE (الشحن).

*٢ يمكنك التحقق من مستوى البطارية عن طريق الضغط على زر الطاقة في حالة الاستعداد للطباعة (غير مشحونة).

• مصباح CHARGE (الشحن) يومض مرتين:

مستوى البطارية منخفض، لكن ما زال من الممكن استخدام الطابعة.

• مصباح CHARGE (الشحن) يومض ثلاث مرات:

مستوى البطارية كافٍ.

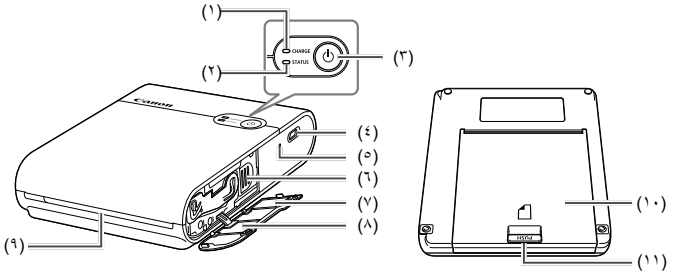

- (٧) مُلصق رمز الاستجابة السريعة
- (٨) غطاء تجويف درج الحبر
- (٩) منفذ خروج الصور
- (١٠) غطاء تجويف الورق
- (١١) زر الفتح

- (١) مصباح CHARGE (الشحن)
- (٢) مصباح STATUS (الحالة)
- (٣) زر الطاقة
- (٤) طرف الشحن
- (٥) مفتاح إيقاف التشغيل الإجباري
- (٦) ذراع الإخراج

• ضع الطابعة على منضدة أو سطح مستو، مستقر آخر. لا تضع الطابعة أبدًا على سطح غير مستقر أو مائل. 

• لا تضع أشياء أمام منفذ خروج الصور والتي قد تتعارض مع الورق أثناء الطباعة.
 • يلزم مُلصق رمز الاستجابة السريعة عند تسجيل الطابعة مرة أخرى، كما هو الحال عندما تقوم بتغيير طراز هاتفك الذكي. النقط صورة لرمز الاستجابة السريعة باستخدام وظيفة الكاميرا الخاصة بهاتفك الذكي، إلخ وقم بتخزينها بعناية.

• وفي حالة ورقة توزيع الحبر، أدر الأسطوانة برفق لشدها. 
 لا تلمس ورقة توزيع الحبر.

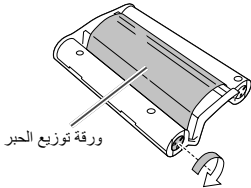

قبل الاستخدام

- يلزم استخدام الصور التي تتم طباعتها باستخدام هذا المنتج لأغراض الترفيه الشخصية. ويحظر الطباعة غير المصرح بها لأي مواد محمية بموجب حقوق النشر.
- يسري ضمان الطابعة فقط في دولة أو منطقة الشراء. في حالة وجود مشكلات بالطابعة أثناء وجودك بالخارج، ارجع إلى منطقة الشراء قبل الاتصال بمكتب مساعدة دعم العملاء.

محتويات العبوة

- كابل الشحن SELPHY SQUARE QX10 □
- عينة درج الحبر □
- عينة ورق ملصقات □
- تتضمن العبوة مادة مطبوعة أيضًا.
- قم بشراء مجموعة الحبر الملون / الملصقات (XS-20L) بشكل منفصل.
- كابل الشحن الملحق هو كابل شحن فقط، ولا يمكن استخدامه للاتصال.

- تأكد من قراءة هذه التعليمات لتشغيل المنتج بشكل آمن.
- اتبع هذه التعليمات لمنع تعرض المشغل أو المنتج أو الآخرين للإصابة أو الضرر.

يشير إلى خطر وقوع إصابة خطيرة أو حدوث وفاة.



تحذير

- استخدم فقط مصادر الطاقة المحددة للاستخدام مع المنتج في دليل التعليمات هذا.
- لا تقم بفك أو تعديل المنتج.
- لا تعرض المنتج للصدمات أو الاهتزازات القوية.
- لا تلمس أي أجزاء داخلية.
- توقف عن استخدام المنتج في أي حال من الأحوال غير العادية مثل وجود دخان أو رائحة غريبة.
- لا تستخدم مذيبات عضوية مثل الكحول أو البنزين أو سائل تخفيف الدهان لتنظيف المنتج.
- لا تسمح بترطيب الجهاز. لا تقم بأشياء غريبة أو سوائل في المنتج.
- لا تستخدم المنتج حيث قد توجد غازات قابلة للاشتعال.
- فقد يتسبب ذلك في التعرض لصدمة كهربية أو حدوث انفجار أو نشوب حريق.
- لا تلمس المنتج المتصل بمنفذ التيار الكهربائي أثناء العواصف الرعدية.
- فقد يتسبب ذلك في التعرض لصدمة كهربية.
- أزل أي أتربة متراكمة عن قابس التيار الكهربائي ومنفذ التيار الكهربائي بشكل دوري باستخدام قطعة قماش جافة.
- لا تقم بتوصيل أو فصل المنتج ويديك مبتلة.
- لا تستخدم المنتج في حال عدم إدخال قابس التيار الكهربائي في منفذ التيار الكهربائي بشكل تام.
- لا تعرض قابس التيار الكهربائي وأطراف التوصيل للأتربة أو تسمح بملامستها للدبابيس المعدنية أو الأشياء المعدنية الأخرى.
- لا تضع أشياء ثقيلة على سلك التيار الكهربائي. لا تتلف سلك التيار الكهربائي أو تقطعه أو تعدله.
- لا تلف المنتج بقطعة قماش أو مواد أخرى أثناء الاستخدام أو بعد الاستخدام بفترة وجيزة عندما يكون المنتج لا يزال دافئاً بفعل درجة الحرارة.
- لا تترك المنتج متصلاً بمصدر التيار الكهربائي لفترات زمنية طويلة.
- لا تشحن المنتج في درجات حرارة خارج النطاق ٥ - ٤٠ درجة مئوية.
- فقد يتسبب ذلك في التعرض لصدمة كهربية أو حدوث انفجار أو نشوب حريق.
- اتبع أي مؤشرات لإيقاف تشغيل المنتج في الأماكن التي يُمنع استخدامه فيها.
- فقد يتسبب عدم القيام بذلك في تعطل أجهزة أخرى بسبب تأثير الموجات الكهرومغناطيسية وقد يتسبب حتى في وقوع حوادث.

يشير إلى خطر وقوع إصابة.



تنبيه

- لا تلمس أي أجزاء داخل المنتج.
- فقد يتسبب ذلك في التعرض للإصابة.

Canon

SELPHY SQUARE QX10

طابعة الصور صغيرة الحجم

دليل بدء التشغيل

العربية

- احرص على قراءة هذا الدليل، بما في ذلك قسم «تعليمات السلامة» (📖)، قبل استخدام الطابعة.
- ستساعدك قراءة هذا الدليل على تعلم كيفية استخدام الطابعة بشكل صحيح.
- احتفظ بهذا الدليل بشكل آمن حتى يمكنك استخدامه في المستقبل.

Canon