



Setup Guide

EN Setup Guide	2-11	TH คู่มือการติดตั้ง	42-51
PT Guia de configuração	2-11	VI Hướng dẫn thiết lập	42-51
ES Guía de configuración	2-11	RO Ghid de instalare	42-51
FR Guide de configuration	12-21	HR Priručnik za postavljanje	52-61
RU Руководство по настройке	12-21	UK Посібник із налаштування	52-61
TR Kurulum Kılavuzu	12-21	52-61 دليل الإعداد AR	
KK Реттеу нұсқаулығы	22-31		
SR Vodič za podešavanje	22-31		
JA セットアップガイド	22-31		
KO 설정 설명서	32-41		
ZHTW 設定指南	32-41		
ID Panduan Penyiapan	32-41		



HP LaserJet Pro

4003dw

Setup overview

EN

Prepare printer

Choose setup option

Option 1: Basic setup

Use for basic printing without Internet

- USB
- Ethernet or Wi-Fi for network capability

OR

Option 2: Full-feature setup

Get advanced cloud management features with HP Smart Admin.

Visão geral de configuração

PT

Preparar a impressora

Escolher opção de configuração

Opção 1: Configuração básica

Use para impressão básica sem Internet

- USB
- Ethernet ou Wi-Fi para capacidade de rede

OU

Opção 2: Configuração completa

Tenha recursos avançados de gerenciamento de nuvem com o HP Smart Admin.

Descripción general de la configuración

ES

Preparación de la impresora

Elección del tipo de configuración

Opción 1: Configuración básica

Uso para la impresión básica sin Internet

- USB
- Ethernet o Wi-Fi para la capacidad de la red

O bien

Opción 2: Configuración con todas las funciones

Obtenga funciones avanzadas de gestión en la nube con HP Smart Admin.

Get help with setup

Find setup information and videos online.



hp.com/support/lj4001-4004

Obtenha ajuda para configuração

Encontre informações de configuração e vídeos online.

Obtenga ayuda para la configuración

Encuentre información sobre la configuración y vídeos en línea.



1

- EN** Plug in and power on. On the control panel, choose your language and country/region. Use Arrow keys to see options. Press “OK” to select.
- PT** Conecte e ligue. No painel de controle, selecione o idioma e o país/a região. Use as teclas de seta para ver as opções. Pressione “OK” para selecionar.
- ES** Conéctela y enciéndala. En el panel de control, elija su idioma y el país/región. Utilice las teclas de flechas para ver las opciones. Pulse “OK” para seleccionar.

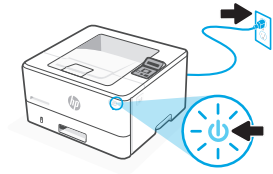

2

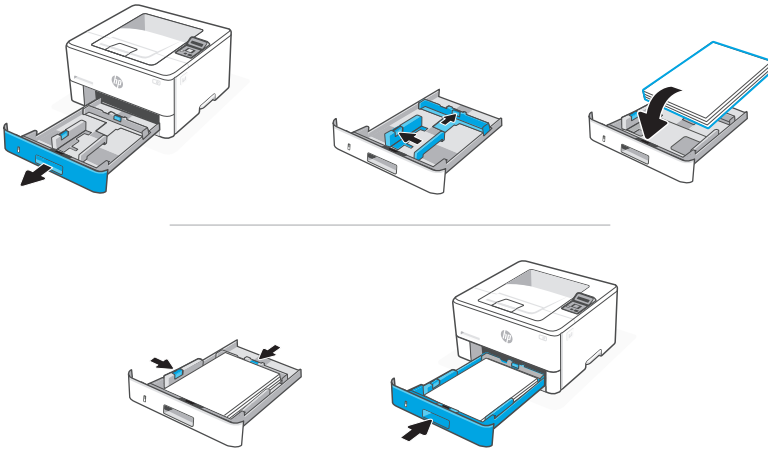

- EN** Load paper and adjust the guides.
- Note:** If loading paper larger than A4, squeeze the latch at the back of the tray and pull backward. Tray 2 will extend from the rear of the printer approximately 0.39 inches (10 mm).
- PT** Coloque papel e ajuste as guias.
- Observação:** Se estiver carregando papel maior que A4, aperte a trava na parte de trás da bandeja e puxe para trás. A Bandeja 2 se estenderá da parte traseira da impressora por cerca de 10 mm (0,39 polegadas).
- ES** Cargue papel y ajuste las guías.
- Nota:** Si va a cargar papel de tamaño superior a A4, apriete el pestillo en la parte posterior de la bandeja y tire hacia atrás. La bandeja 2 se extenderá desde la parte trasera de la impresora aproximadamente 0,39 pulgadas (10 mm).

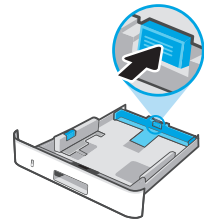

EN **OPTION 1: Basic setup**

- See **Option 1A** to set up with Ethernet or USB
- See **Option 1B** to set up with Wi-Fi

PT **OPÇÃO 1: Configuração básica**

- Veja a **Opção 1A** para configurar com Ethernet ou USB
- Veja a **Opção 1B** para configurar com Wi-Fi

ES **OPCIÓN 1: Configuración básica**

- Ver la **Opción 1A** para configurar con Ethernet o USB
- Ver la **Opción 1B** para configurar con Wi-Fi

Option 1A: Ethernet or USB**Opção 1A: Ethernet ou USB****Opción 1A: Ethernet o USB****EN** **1. Choose Ethernet or USB:****Ethernet** 

- Connect an Ethernet cable from the printer to the same network as the computer.
- Press “OK” on the control panel to confirm the IP address, then press “OK” again until the printer displays “Ready.”

USB 

- Connect the USB cable to the port on the back of the printer and to the computer.
- Press “OK” on the control panel until the printer displays “Ready.”

2. Install printer software.

- Go to **hpsmart.com/download** to download the HP software and print drivers.
- Install the software and complete setup.

PT 1. Escolha Ethernet ou USB:**Ethernet** 

- i. Use um cabo Ethernet para conectar a impressora à mesma rede do computador.
 - ii. Pressione "OK", no painel de controle, para confirmar o endereço IP, e pressione "OK" novamente até a impressora exibir "Pronto."
-

USB 

- i. Conecte o cabo USB à porta correspondente na parte de trás da impressora e ao computador.
- ii. Pressione "OK", no painel de controle, até a impressora exibir "Pronto."

2. Instale o software da impressora.

- i. Acesse hpsmart.com/download para baixar o software HP e os drivers de impressão.
- ii. Instale o software e complete a configuração.

ES 1. Elija Ethernet o USB:**Ethernet** 

- i. Conecte un cable Ethernet desde la impresora a la misma red que el ordenador.
 - ii. Pulse "OK" en el panel de control para confirmar la dirección IP, luego pulse "OK" de nuevo hasta que la impresora muestre "Ready."
-

USB 

- i. Conecte el cable USB al puerto situado en la parte posterior de la impresora y al ordenador.
- ii. Pulse "OK" en el panel de control hasta que la impresora muestre "Ready."

2. Instalación del software de la impresora.

- i. Vaya a hpsmart.com/download para descargar el software y los controladores de impresión de HP.
- ii. Instale el software y complete la configuración.

Option 1B: Wi-Fi

Opção 1B: Wi-Fi

Opción 1B: Wi-Fi

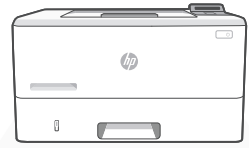

hpsmart.com/setup

- EN**
1. Make sure the computer Wi-Fi is turned on and in range of the printer during setup.
 2. Go to **hpsmart.com/setup** to install HP Easy Start software and add the printer to the network.
 3. After the printer is added to the network, choose the option to install a basic driver and skip connecting to the Internet.
 4. Complete print driver installation through the software.

 See Reference Guide for Wi-Fi troubleshooting and tips.

- PT**
1. Certifique-se de que o Wi-Fi do computador esteja ligado e dentro do alcance da impressora durante a configuração.
 2. Acesse **hpsmart.com/setup** para instalar o software HP Easy Start e adicionar a impressora à rede.
 3. Após a impressora estar adicionada à rede, escolha a opção para instalar um driver básico e ignorar a conexão à Internet.
 4. Conclua a instalação do driver da impressora por meio do software.

 Consulte o Guia de referência para ver soluções de problemas e dicas relacionadas à conexão Wi-Fi.

- ES**
1. Asegúrese de que el Wi-Fi del ordenador esté encendido y dentro del alcance de la impresora durante la configuración.
 2. Vaya a **hpsmart.com/setup** para instalar el software HP Easy Start y añadir la impresora a la red.
 3. Después de añadir la impresora a la red, elija la opción para instalar un controlador básico y saltar la conexión a Internet.
 4. Complete la instalación del controlador de impresión con el software.

 Consulte la Guía de referencia para obtener consejos e información sobre resolución de problemas relacionados con la Wi-Fi.

 **Setup Complete
for Option 1**

 **Configuração completa
para a Opção 1**

 **Configuración de la
Opción 1 completada**

EN OPTION 2: Full-feature setup

Provides cloud-based tools to manage the printer in a multi-user, multi-printer environment.

 Do not use USB cable. The printer must be on a network with access to the Internet.

PT OPÇÃO 2: Configuração completa

Oferece ferramentas baseadas na nuvem para gerenciar a impressora em um ambiente multiusuário, multi-impressora.

 Não use um cabo USB. A impressora deve estar em uma rede com acesso à Internet.

ES OPCIÓN 2: Configuración con todas las funciones

Ofrece herramientas basadas en la nube para gestionar la impresora en un entorno con múltiples usuarios e impresoras.

 No utilice el cable USB. La impresora debe estar en una red con acceso a Internet.

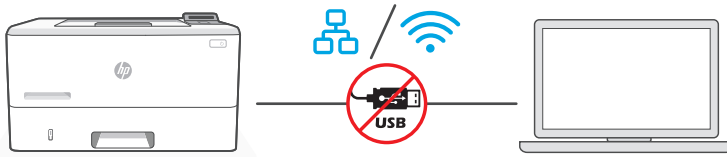

1 Connect printer to network

Conectando a impressora à rede

Conecte la impresora a la red

EN 1. Choose a connection option:

Ethernet



Connect an Ethernet cable from the printer to the same network as the computer.

Wi-Fi



Make sure the computer Wi-Fi is turned on and in range of the printer during setup.

2. Go to hpsmart.com/setup on a computer to install HP Easy Start software.
3. Follow the steps in the software to add the printer to your network.
4. Choose the option for full-feature setup and to print a pairing code.

- PT** 1. Selecione uma opção de conexão:

Ethernet



Use um cabo Ethernet para conectar a impressora à mesma rede do computador.

Wi-Fi



Certifique-se de que o Wi-Fi do computador esteja ligado e dentro do alcance da impressora durante a configuração.

2. Acesse **hpsmart.com/setup**, em um computador, para instalar o software HP Easy Start.
3. Siga as instruções do software para adicionar a impressora à rede.
4. Escolha a opção para fazer a configuração completa e para imprimir um código de pareamento.

- ES** 1. Elija un tipo de conexión:

Ethernet



Conecte un cable Ethernet desde la impresora a la misma red que el ordenador.

Wi-Fi



Asegúrese de que el Wi-Fi del ordenador esté encendido y dentro del alcance de la impresora durante la configuración.

2. Vaya a **hpsmart.com/setup** en un ordenador para instalar el software HP Easy Start.
3. Siga los pasos del software para añadir la impresora a la red.
4. Elija la opción de configuración con todas las funciones y para imprimir un código de emparejamiento.

2 Pair printer to HP Smart Admin Parear a impressora com o HP Smart Admin Empareje la impresora con HP Smart Admin

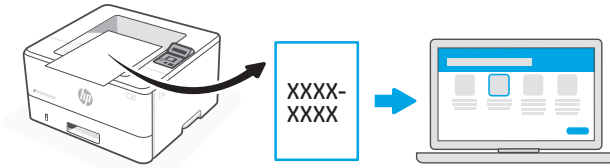

hpsmart.com/connect

EN

1. Print the pairing code when prompted. The pairing code will expire after a limited time. Reprint from HP Easy Start if necessary.
2. Continue with HP Smart Admin setup. If the admin setup window is not open, go to **hpsmart.com/connect**. After creating or signing in to an HP account, you will:
 - Choose to set up the printer for a company/organization or for personal use.
 - Enter the pairing code to link the printer to your HP account.
 - Sign up for Instant Ink for hassle-free, toner delivery service (optional).
 - Install print drivers and print a test page.

PT

1. Imprima o código de pareamento quando solicitado. O código de pareamento expirará após um tempo limitado. Reimprima-o a partir do HP Easy Start, se necessário.
2. Continue com a configuração do HP Smart Admin. Se a janela de configuração do administrador não estiver aberta, acesse **hpsmart.com/connect**. Após criar ou fazer login em uma conta HP, você irá:
 - Escolher configurar a impressora para uma empresa/organização ou para uso pessoal.
 - Digite o código de pareamento para vincular a impressora à sua conta HP.
 - Inscrever-se no Instant Ink para um serviço de entrega de toner sem complicações (opcional).
 - Instalar os drivers de impressão e imprimir uma página de teste.

ES

1. Imprima el código de emparejamiento cuando se le pida. El código de emparejamiento caducará después de un tiempo limitado. Vuelva a imprimirlo desde HP Easy Start si es necesario.
2. Siga con la configuración de HP Smart Admin. Si la ventana de configuración del administrador no está abierta, vaya a **hpsmart.com/connect**. Después de crear o iniciar sesión en una cuenta de HP, haga lo siguiente:
 - Elija configurar la impresora para una empresa/organización o para uso personal.
 - Introduzca el código de emparejamiento para vincular la impresora a su cuenta de HP.
 - Regístrese en Instant Ink para disfrutar de un servicio de entrega de tóner sin complicaciones (opcional).
 - Instale controladores de impresión e imprima una página de prueba.

3 Manage printer with HP Smart Admin

Gerenciar a impressora com o HP Smart Admin

Gestione la impressora con HP Smart Admin

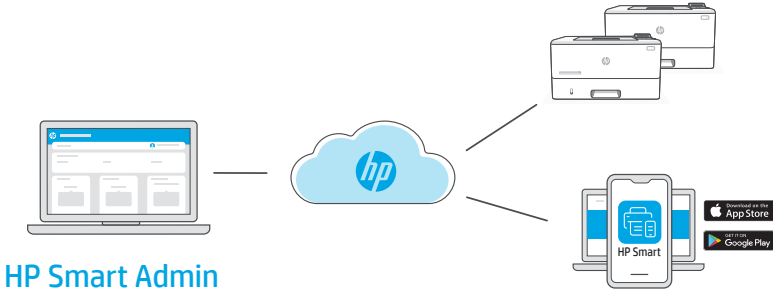

EN After completing initial setup, manage the printer from a cloud-connected dashboard.



The dashboard URL differs based on how the printer was configured during setup:

Personal use: hpsmart.com

- Monitor printer status and supplies
- Share printer with friends and family
- Enable mobile printing (requires HP Smart)
- View warranty status

Company/organization use: hpsmart.com/admin

- Manage the printer, toner, users, and more
- Enable mobile printing (requires HP Smart)
- Keep your printing private with Private Pickup

PT Após concluir a configuração inicial, gerencie a impressora usando um painel conectado à nuvem.



O URL do painel difere com base no modo como a impressora foi configurada durante a configuração:

Uso pessoal: hpsmart.com

- Monitore o status e os suprimentos da impressora
- Compartilhe a impressora com amigos e familiares
- Habilite a impressão móvel (exige o HP Smart)
- Visualize o status da garantia

Companhia/empresa use: hpsmart.com/admin

- Gerencie impressora, toner, usuários e muito mais
- Habilite a impressão móvel (exige o HP Smart)
- Mantenha suas impressões particulares, com a Coleta confidencial

ES Tras completar la configuración inicial, gestione la impresora desde un panel conectado a la nube.



La URL del panel varía en función de la configuración de la impresora:

Para uso personal: hpsmart.com

- Supervise el estado de la impresora y los suministros.
- Comparta la impresora con amigos y familiares
- Habilite la impresión móvil (requiere HP Smart).
- Vea el estado de la garantía.

Uso para una empresa/organización: hpsmart.com/admin

- Gestione la impresora, el tóner, los usuarios y mucho más.
- Habilite la impresión móvil (requiere HP Smart).
- Mantenga su impresión privada con Private Pickup.

Présentation de l'installation

FR

Préparez l'imprimante

Choisissez le type de configuration

Option 1: Configuration de base

Fonctions d'impression de base sans Internet

- USB
- Ethernet ou Wi-Fi pour les fonctionnalités réseau

OU

Option 2: Configuration avancée

Bénéficiez de fonctionnalités avancées de gestion de cloud avec HP Smart Admin.

Обзор настройки

RU

Подготовка принтера

Выберите вариант настройки

Вариант 1. Базовая настройка

Использование основных возможностей печати без интернет-функций

- USB
- Ethernet или Wi-Fi для доступа к сетевым возможностям

ИЛИ

Вариант 2. Полнофункциональная настройка

Используйте расширенные функции управления через облако с помощью HP Smart Admin.

Kuruluma genel bakış

TR

Yazıcıyı hazırlayın

Kurulum seçeneğini belirleyin

Seçenek 1: Temel kurulum

İnternet olmadan temel yazdırma işlemleri için kullanım

- USB
- Ağ özelliği için Ethernet ya da Wi-Fi

VEYA

Seçenek 2: Tam özellikli kurulum

HP Smart Admin ile gelişmiş bulut yönetimi özelliklerini edinin.

Obtenir de l'aide avec la configuration

Trouvez des informations et des vidéos en ligne sur la configuration.



Помощь с настройкой

Найдите в Интернете информацию и видеоролики о настройке.

hp.com/support/lj4001-4004



Kurulum için yardım alın

Kurulum bilgileri ve videolarına çevrimiçi erişin.

1

- FR** Branchez et allumez l'imprimante. Sur le panneau de commande, choisissez votre langue et votre pays/région. Utilisez les touches fléchées pour afficher les options. Appuyez sur "OK" pour effectuer votre sélection.
- RU** Подключите устройство к сети электропитания и включите его. На панели управления выберите язык и страну/регион. Для просмотра вариантов используйте клавиши со стрелками. Чтобы выбрать вариант, нажмите кнопку OK.
- TR** Fişi takın ve yazıcıyı açın. Kontrol panelinde dilinizi ve ülkenizi/bölgenizi seçin. Seçenekleri görmek için Ok tuşlarını kullanın. Seçmek için "Tamam" düğmesine basın.

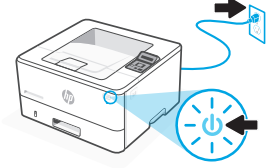

2

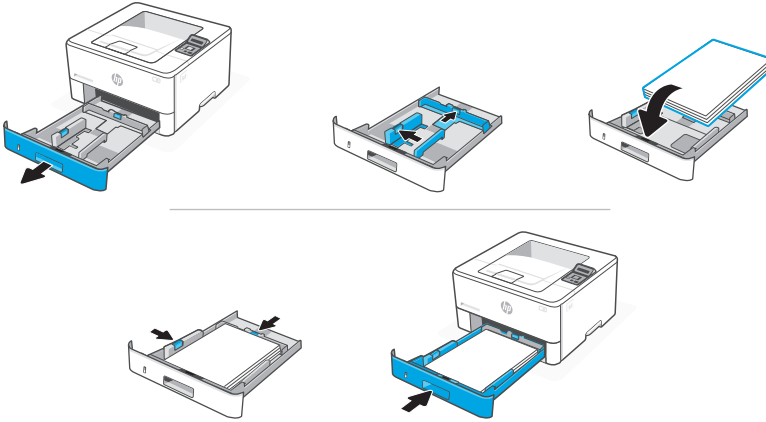

- FR** Chargez du papier et ajustez les guides.
Remarque: Si vous chargez du papier plus grand que le format A4, appuyez sur le loquet situé à l'arrière du bac et faites glisser le support vers l'arrière. Le bac 2 s'étendra d'environ 10 mm (0,39 po) à l'arrière de l'imprimante.
- RU** Загрузите бумагу и отрегулируйте направляющие.
Примечание. При загрузке бумаги, размер которой превышает A4, придавите фиксатор в тыльной части лотка и потяните его назад. Лоток 2 выступит из задней части принтера примерно на 10 мм.
- TR** Kağıt yerleştirin ve kılavuzları ayarlayın.
Not: A4'ten daha büyük kağıt yüklüyorsanız, tepsinin arkasındaki mandalı sıkıp geriye çekin. Tepsi 2, yazıcının arka kısmından yaklaşık 10 mm (0,39 inç) uzar.

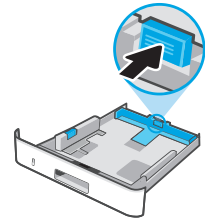

FR **OPTION 1: Configuration de base**

- Consultez l'[option 1A](#) pour la configuration avec Ethernet ou USB
- Consultez l'[option 1B](#) pour la configuration avec Wi-Fi

RU **ВАРИАНТ 1. Базовая настройка**

- Настройка принтера с подключением через Ethernet или USB описывается в разделе [Вариант 1А](#).
- Настройка принтера с подключением через Wi-Fi описывается в разделе [Вариант 1Б](#).

TR **SEÇENEK 1: Temel kurulum**

- Ethernet veya USB ile kurulum yapmak için bkz. [Seçenek 1A](#)
- Wi-Fi ile kurulum yapmak için bkz. [Seçenek 1B](#)

Option 1A: Ethernet ou USB**Вариант 1A. Ethernet или USB****Seçenek 1A: Ethernet veya USB****FR** 1. Choisissez une connexion Ethernet ou USB:**Ethernet** 

- Utilisez un câble Ethernet pour connecter l'imprimante au même réseau que l'ordinateur.
- Appuyez sur le bouton "OK" du panneau de commande pour confirmer l'adresse IP, puis appuyez de nouveau sur "OK" jusqu'à ce que l'imprimante affiche "Prête."

USB 

- Branchez le câble USB sur le port situé à l'arrière de l'imprimante et connectez-le à l'ordinateur.
- Appuyez sur le bouton "OK" du panneau de commande jusqu'à ce que l'imprimante affiche "Prête."

2. Installation du logiciel de l'imprimante.

- Rendez-vous sur hpsmart.com/download pour télécharger le logiciel et les pilotes d'impression HP.
- Installez le logiciel et terminez la configuration.

- RU** 1. Выберите Ethernet или USB.

Ethernet 

- i. Подключите принтер к той же сети, к которой подключен компьютер, с помощью кабеля Ethernet.
- ii. На панели управления нажмите кнопку ОК, чтобы подтвердить IP-адрес. Затем нажимайте кнопку ОК снова, пока на принтере не загорится индикатор готовности к работе.

USB 

- i. Подсоедините кабель USB к порту на задней стороне принтера, затем подключите этот кабель к компьютеру.
 - ii. Нажимайте кнопку ОК на панели управления, пока на принтере не загорится индикатор готовности к работе.
2. Установите программное обеспечение принтера.
- i. Загрузите программное обеспечение и драйверы печати HP со страницы **hpsmart.com/download**.
 - ii. Установите их и завершите настройку.

- TR** 1. Ethernet veya USB seçin:

Ethernet 

- i. Yazıcıdan gelen Ethernet kablosunu bilgisayarla aynı ağa bağlayın.
- ii. IP adresini onaylamak için kontrol panelinde “Tamam” öğesine basın, ardından yazıcı “Hazır” uyarısını gösterene kadar tekrar “Tamam” öğesine basın.

USB 

- i. USB kablosunu yazıcının arkasındaki bağlantı noktasına ve bilgisayara bağlayın.
 - ii. Yazıcıda “Hazır” uyarısı görüntülenene kadar kontrol panelinde “Tamam” öğesine basın.
2. Yazıcı yazılımını yükleyin.
- i. HP yazılımını ve yazıcı sürücülerini indirmek için **hpsmart.com/download** adresine gidin.
 - ii. Yazılımı yükleyin ve kurulumu tamamlayın.

Option 1B: Wi-Fi

Вариант 1Б. Wi-Fi

Seenek 1B: Wi-Fi

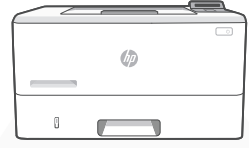

hpsmart.com/setup

FR

1. Vérifiez que le Wi-Fi de l'ordinateur est bien activé et que votre imprimante est à proximité lors de la configuration.
2. Rendez-vous sur **hpsmart.com/setup** pour installer le logiciel HP Easy Start et ajouter l'imprimante au réseau.
3. Une fois l'imprimante ajoutée au réseau, optez pour l'installation d'un pilote de base et ignorez la connexion à Internet.
4. Terminez l'installation du pilote d'impression à l'aide du logiciel.



Consultez le Guide de référence pour des conseils de dépannage du Wi-Fi et des astuces.

RU

1. Убедитесь, что на компьютере включена беспроводная сеть Wi-Fi и при настройке принтер находится в ее радиусе действия.
2. Откройте страницу **hpsmart.com/setup**, чтобы установить программное обеспечение принтера HP Easy Start и подключить принтер к сети.
3. После добавления принтера к сети выберите установку базового драйвера и пропустите подключение к Интернету.
4. Завершите установку драйвера печати в программном обеспечении.



Советы по устранению неполадок и рекомендации по настройке Wi-Fi см. в справочном руководстве.

TR

1. Kurulum sırasında bilgisayarın Wi-Fi'sinin açık ve yazıcının kapsama alanı içinde olduğundan emin olun.
2. HP Easy Start yazılımını yüklemek ve yazıcıyı ağa eklemek için **hpsmart.com/setup** adresine gidin.
3. Yazıcı ağa eklendikten sonra, temel bir sürücü yükleme seçeneğini seçin ve İnternete bağlanma adımını atlayın.
4. Yazıcı sürücüsünün kurulumunu yazılım üzerinden tamamlayın.



Wi-Fi sorun giderme ve ipuçları için Başvuru Kılavuzuna bakın.



Configuration terminée pour l'option 1



Настройка по варианту 1 завершена



Seenek 1 için Kurulum Tamamlandı

FR

OPTION 2: Configuration avancée

Fournit des outils basés sur le cloud pour gérer l'imprimante dans un environnement multi-utilisateurs et multi-imprimantes.



N'utilisez pas de câble USB. L'imprimante doit être connectée à un réseau avec accès à Internet.

RU

ВАРИАНТ 2. Полнофункциональная настройка

Позволяет с помощью облачных инструментов управлять принтером в среде с несколькими принтерами или пользователями.



Не используйте кабель USB. Принтер должен быть подключен к сети с доступом в Интернет.

TR

SEÇENEK 2: Tam özellikli kurulum

Yazıcıyı çok kullanıcı, çok yazıcı bir ortamda yönetmek için bulut tabanlı araçlar sağlar.



USB kablosu kullanmayın. Yazıcı, İnternet erişimi olan bir ağ üzerinde yer almalıdır.

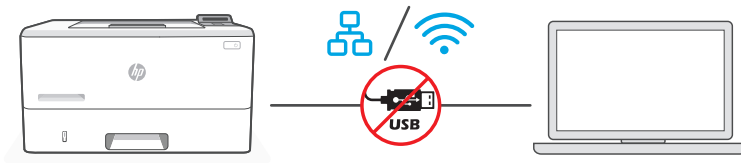

1

Connectez
l'imprimante au réseau

Подключение
принтера к сети

Yazıcıyı ağa
bağlayın

FR

1. Sélectionnez une option de connexion:

Ethernet



Utilisez un câble Ethernet pour connecter l'imprimante au même réseau que l'ordinateur.

Wi-Fi



Vérifiez que le Wi-Fi de l'ordinateur est bien activé et que votre imprimante est à proximité lors de la configuration.

- Rendez-vous sur hpsmart.com/setup pour installer le logiciel HP Easy Start sur votre ordinateur.
- Suivez les instructions affichées sur le logiciel pour ajouter l'imprimante à votre réseau.
- Choisissez la configuration avancée et optez pour l'impression d'un code d'appariement.

- RU** 1. Выберите способ подключения.

Ethernet



Подключите принтер к той же сети, к которой подключен компьютер, с помощью кабеля Ethernet.

Wi-Fi



Убедитесь, что на компьютере включена беспроводная сеть Wi-Fi и при настройке принтер находится в ее радиусе действия.

2. В браузере на компьютере откройте страницу **hpsmart.com/setup** и установите программное обеспечение HP Easy Start.
3. Выполните пошаговые инструкции, приведенные в ПО, чтобы добавить принтер к сети.
4. Выберите вариант полнофункциональной настройки. Будет создан код сопряжения.

- TR** 1. Bir bağlantı seçeneği seçin:

Ethernet



Yazıcıdan gelen Ethernet kablosunu bilgisayarla aynı ağa bağlayın.

Wi-Fi



Kurulum sırasında bilgisayarın Wi-Fi'sinin açık ve yazıcının kapsama alanı içinde olduğundan emin olun.

2. HP Easy Start yazılımını yüklemek için bir bilgisayarda **hpsmart.com/setup** adresine gidin.
3. Yazıcıyı ağınıza eklemek için yazılımdaki adımları takip edin.
4. Tam özellikli kurulum ve eşleştirme kodu yazdırma seçeneğini seçin.

2 Procédez à l'appairage de l'imprimante à HP Smart Admin

Сопряжение принтера с HP Smart Admin

Yazıcıyı HP Smart Admin ile eşleştirin

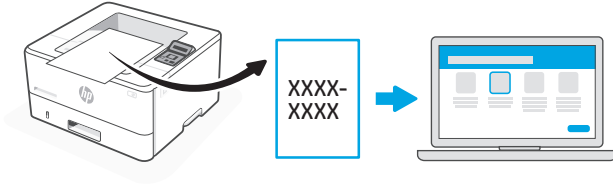

hpsmart.com/connect

FR

1. Imprimez le code d'appairage lorsque vous y êtes invité. Le code d'appairage est valable pour une durée limitée. Réimprimez-le sur l'application HP Easy Start si nécessaire.
2. Poursuivez la configuration avec HP Smart Admin. Si la fenêtre de configuration n'est pas ouverte, rendez-vous sur hpsmart.com/connect. Une fois connecté à votre compte HP ou après avoir créé un compte, procédez comme suit:
 - Choisissez le mode de configuration souhaité pour votre imprimante: pour une société ou pour un usage personnel.
 - Saisissez le code d'appairage pour associer l'imprimante à votre compte HP.
 - Inscrivez-vous à HP Instant Ink pour recevoir automatiquement des cartouches de toner lorsque vous en avez besoin (optionnel).
 - Installez les pilotes d'impression et imprimez une page de test.

RU

1. При запросе распечатайте код сопряжения. Срок действия кода сопряжения истекает через заданное время. При необходимости повторите печать из HP Easy Start.
2. Продолжите настройку в HP Smart Admin. Если окно административной настройки не открыто, перейдите на страницу hpsmart.com/connect. После создания учетной записи HP или входа в нее выполните следующие действия.
 - Выберите способ настройки принтера: для компании/организации или для личного использования.
 - Введите код сопряжения, чтобы привязать принтер к учетной записи HP.
 - Оформите подписку на сервис доставки тонера Instant Ink (необязательно).
 - Установите драйверы печати и напечатайте тестовую страницу.

TR

1. İstendiği zaman eşleştirme kodunu yazdırın. Eşleştirme kodunun süresi kısa bir süre sonra sona erecektir. Gerekirse HP Easy Start üzerinden tekrar yazdırın.
2. HP Smart Admin kurulumuna devam edin. Yönetici kurulumu penceresi açık değilse hpsmart.com/connect adresine gidin. Bir HP hesabı oluşturduktan veya HP hesabında oturum açtıktan sonra:
 - Yazıcıyı bir şirket/kuruluş için ya da kişisel kullanım için kurmayı seçin.
 - Yazıcıyı HP hesabınıza bağlamak için eşleştirme kodunu girin.
 - Sorunsuz toner teslimat hizmeti için Instant Ink'e kaydolun (isteğe bağlı).
 - Baskı sürücülerini yükleyin ve bir test sayfası yazdırın.

3 Gérer l'imprimante avec HP Smart Admin

Управление принтером с помощью HP Smart Admin

Yazıcıyı HP Smart Admin ile yönetin

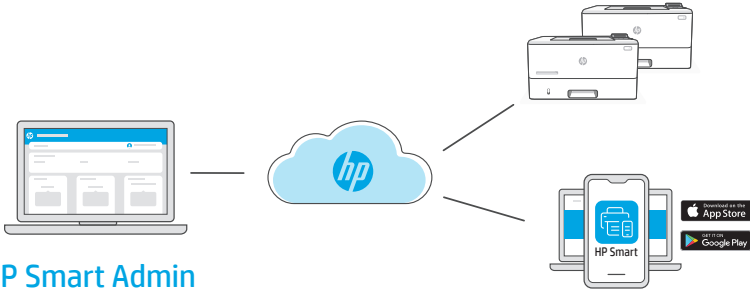

HP Smart Admin

FR

Une fois la configuration initiale terminée, vous pouvez gérer l'imprimante à partir d'un tableau de bord connecté au cloud.



L'URL du tableau de bord dépend du type de configuration choisi lors de l'installation:

Utilisation personnelle: hpsmart.com

- Suivi de l'état de l'imprimante et des consommables
- Partage de l'imprimante avec vos proches
- Activer l'impression mobile (nécessite HP Smart)
- Affichage de l'état de garantie

Utilisation par une société: hpsmart.com/admin

- Gérer l'imprimante, le toner, les utilisateurs, etc.
- Activer l'impression mobile (nécessite HP Smart)
- Préserver la confidentialité de vos impressions avec la Récupération en toute confidentialité

RU

После первоначальной настройки управление принтером осуществляется в облачной панели.



URL-адрес панели зависит от настройки принтера во время установки.

Личное использование: hpsmart.com

- Отслеживание состояния принтера и расходных материалов.
- Предоставление принтера знакомым и родным.
- Включение мобильной печати (требуется HP Smart).
- Просмотр состояния гарантии.

Компания/организация: hpsmart.com/admin

- Управление принтером, тонером, пользователями и др.
- Включение мобильной печати (требуется HP Smart).
- Обеспечение конфиденциальности печати с помощью функции конфиденциальной подачи.

TR

İlk kurulumu tamamladıktan sonra, yazıcıyı bulut bağlantılı bir pano üzerinden yönetin.



Pano URL adresi, yazıcının kurulum sırasında nasıl yapılandırıldığına bağlı olarak farklı olabilir:

Kişisel kullanım: hpsmart.com

- Yazıcı durumunu ve sarf malzemelerini izleyin
- Yazıcıyı arkadaşlarınızla ve ailenizle paylaşın
- Mobil yazdırmayı etkinleştirin (HP Smart gerektirir)
- Garanti durumunu görüntüleyin

Şirket/kuruluş kullanımı: hpsmart.com/admin

- Yazıcı, toner, kullanıcılar ve daha fazlasını yönetin
- Mobil yazdırmayı etkinleştirin (HP Smart gerektirir)
- Gizli Toplamayla baskınızın gizliliğini koruyun

Реттеу туралы жалпы ақпарат

KK

Принтерді дайындау

Реттеу нұсқасын таңдау

1-нұсқа: Негізгі реттеу

Интернетсіз негізгі басып шығару жұмыстары үшін пайдаланыңыз

- USB
- Желіге қосылуға арналған Ethernet немесе Wi-Fi желісі

НЕМЕСЕ

2-нұсқа: Толық функциялық реттеу

HP Smart Admin көмегімен бұлттарды басқарудың жетілдірілген мүмкіндіктерін алыңыз.

Pregled podešavanja

SR

Priprema štampača

Izbor opcije podešavanja

1. opcija: Osnovno podešavanje

Koristite za osnovno štampanje bez interneta

- USB
- Ethernet ili Wi-Fi za mogućnosti mreže

ILI

2. opcija: Podešavanje sa svim funkcijama

Nabavite napredne funkcije upravljanja u oblaku na portalu HP Smart Admin.

セットアップの概要

JA

プリンターの準備

セットアップオプションの選択

オプション1: 基本セットアップ

インターネット非接続時の基本的な印刷に使用

- USB
- ネットワーク機能用の Ethernet または Wi-Fi

または

オプション2: 全機能のセットアップ

HP Smart Admin を使用した高度なクラウド管理機能を使用できます。

Реттеу туралы көмек алу

Реттеу туралы ақпарат пен бейнелерді интернеттен табыңыз.



Pronalaženje pomoći za podešavanje

Pronađite informacije i video zapise o podešavanju na mreži.

セットアップのヘルプを参照

セットアップ情報およびビデオをオンラインで確認してください。



hp.com/support/lj4001-4004

1

KK Ашаны жалғап, қуатты қосыңыз. Басқару тақтасынан тілді және елді/аймақты таңдаңыз. Нұсқаларды көру үшін көрсеткі пернелерді пайдаланыңыз. Таңдау үшін “OK” батырмасын басыңыз.

SR Priključite u utičnicu i uključite. Na kontrolnoj tabli izaberite jezik i zemlju/region. Pomoću tastera sa strelicama pregledajte opcije. Pritisnite OK (U redu) da biste izabrali.

JA プラグを差し込んで電源を入れます。コントロールパネルで、言語と国/地域を選択します。矢印キーを使用してオプションを表示します。[OK] を押して選択します。

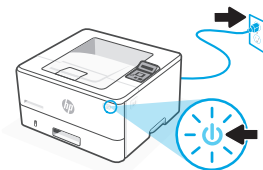

2

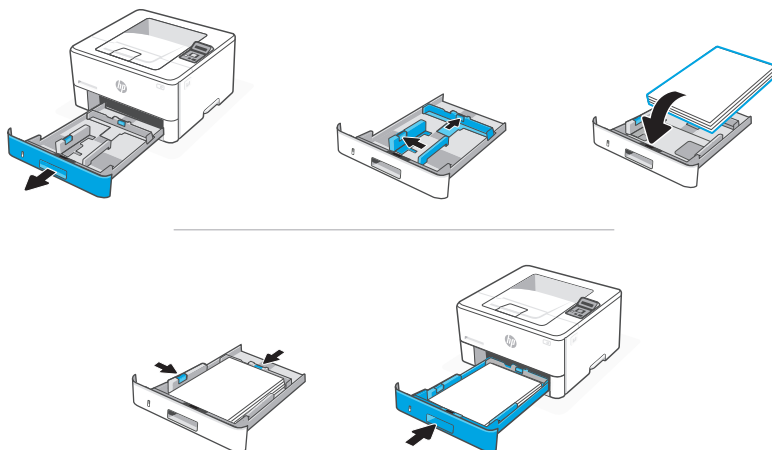

KK Қағаз салып, бағыттағыштарды реттеңіз.

Ескертпе: Егер А4 өлшемінен үлкен қағаз салынса, науаның артқы жағындағы ысырманы қысып ұстап, кері тартыңыз. 2-науа принтердің артынан шамамен 0,39 дюймға ұзарады (10 мм).

SR Ubacite papir i prilagodite vodice.

Напомена: Ako ubacujete papir veći od formata A4, pritisnite rezu na zadnjoj strani ležišta i povucite unazad. Ležište 2 će se proširiti sa zadnje strane štampača za oko 0,39 inča (10 mm).

JA 用紙をセットしてガイドを調節します。

注記: A4 以上の用紙をセットする場合は、トレイ背面のラッチを後方に引き出します。トレイ 2 は、プリンターの後部から約 10 mm (0.39 インチ) 引き伸ばされます。

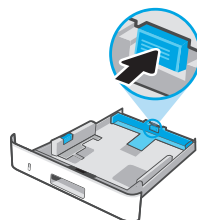

KK 1-НҰСҚА: Негізгі реттеу

- Ethernet немесе USB арқылы реттеу үшін **1A нұсқасын қараңыз**.
- Wi-Fi арқылы реттеу үшін **1B нұсқасын қараңыз**

SR 1.OPCIJA: Osnovno podešavanje

- Pogledajte **Opciju 1A** da biste podesili koristeći Ethernet ili USB.
- Pogledajte **Opciju 1B** da biste podesili koristeći Wi-Fi.

JA オプション 1 : 基本セットアップ

- Ethernet または USB でセットアップするには、**オプション 1A** を参照してください
- Wi-Fi でセットアップするには、**オプション 1B** を参照してください

1A нұсқасы: Ethernet немесе USB

Opција 1A: Ethernet ili USB

オプション 1A : Ethernet または USB

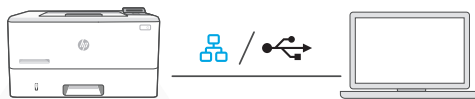

KK 1. Ethernet немесе USB желісін таңдаңыз:

Ethernet



- Принтерді компьютер жалғанған желіге Ethernet кабелімен жалғаңыз.
- IP мекенжайын растау үшін басқару тақтасындағы “OK” батырмасын басыңыз, содан кейін принтерде “Дайын” хабары көрінгенше “OK” батырмасын баса беріңіз.

USB



- USB кабелін принтердің артындағы портқа, содан кейін компьютерге жалғаңыз.
 - Принтерде “Дайын” хабары көрінгенше басқару тақтасындағы “OK” батырмасын баса беріңіз.
2. Принтердің бағдарламалық жасақтамасын орнатыңыз.
- HP бағдарламалық жасақтамасын және басып шығару драйверлерін жүктеп алу үшін [hpsmart.com/download](https://www.hp.com/download) сайтына өтіңіз.
 - Бағдарламалық жасақтаманы орнатыңыз және реттеуді аяқтаңыз.

SR 1. Izaberite Ethernet ili USB:**Ethernet** 

- i. Pomoću Ethernet kabla povežite štampač sa istom mrežom sa kojom je povezan i računar.
- ii. Pritisnite OK (U redu) na kontrolnoj tabli da biste potvrdili IP adresu, a zatim ponovo pritisnite OK (U redu), dok štampač ne prikaže Ready (Spremno).

USB 

- i. Povežite USB kabl sa portom na zadnjoj strani štampača i sa računarom.
- ii. Pritisnite OK (U redu) na kontrolnoj tabli, dok štampač ne prikaže Ready (Spremno).

2. Instaliranje softvera za štampač.

- i. Idite na **hpsmart.com/download** da biste preuzeli HP softver i upravljačke programe za štampanje.
- ii. Instalirajte softver i dovršite podešavanje.

JA 1. Ethernet または USB を選択します。**Ethernet** 

- i. Ethernet ケーブルを使用して、プリンターをコンピューターと同じネットワークに接続します。
- ii. コントロールパネルで [OK] を押して IP アドレスを確認し、プリンターに [準備完了] が表示されるまで再度 [OK] を押します。

USB 

- i. USB ケーブルをプリンター背面のポートとコンピューターに接続します。
- ii. プリンターに [準備完了] と表示されるまでコントロールパネルで [OK] を押します。

2. プリンター ソフトウェアをインストールします。

- i. **hpsmart.com/download** にアクセスして、HP ソフトウェアとプリントドライバーをダウンロードします。
- ii. ソフトウェアをインストールしてセットアップを完了します。

1B нұсқасы: Wi-Fi

Оpcиja 1B: Wi-Fi

オプション 1B : Wi-Fi

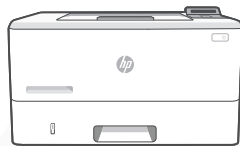

hpsmart.com/setup

KK

1. Компьютердегі Wi-Fi желісінің іске қосылғанына және реттеу кезінде принтердің байланыс ауқымында екеніне көз жеткізіңіз.
2. HP Easy Start бағдарламалық жасақтамасын орнату және принтерді желіге қосу үшін hpsmart.com/setup сайтына кіріңіз.
3. Принтерді желіге қосқаннан кейін негізгі драйверді орнату нұсқасын таңдап, Интернет байланысын орнатуды өткізіп жіберіңіз.
4. Бағдарламалық жасақтаманы пайдаланып, басып шығару драйверін орнатуды аяқтаңыз.

⚠ Wi-Fi ақаулықтарын анықтау туралы ақпарат пен кеңестерді Анықтамалық нұсқаулықтан қараңыз.

SR

1. Uverite se da je Wi-Fi računara uključen i u dometu štampača tokom podešavanja.
2. Idite na hpsmart.com/setup da biste instalirali softver HP Easy Start i dodali štampač na mrežu.
3. Pošto je štampač dodat na mrežu, izaberite opciju da instalirate osnovni upravljački program i preskočite povezivanje na internet.
4. Dovršite instalaciju upravljačkog programa štampača preko softvera.

⚠ Uputstva za otklanjanje problema s Wi-Fi mrežom i savete potražite u Referentnom vodiču.

JA

1. セットアップの間、コンピューターのWi-Fiがオンになっており、プリンターの使用範囲内にあることを確認してください。
2. hpsmart.com/setup にアクセスしてHP Easy Start ソフトウェアをインストールし、プリンターをネットワークに追加します。
3. プリンターがネットワークに追加されたら、オプションを選択して基本ドライバーをインストールしてインターネットへの接続をスキップします。
4. ソフトウェアからプリントドライバーのインストールを完了します。

⚠ Wi-Fi のトラブルシューティングおよびヒントについては、リファレンスガイドを参照してください。



1-нұсқа бойынша реттеуді аяқтау



Podešavanje je dovršeno za 1. opciju



オプション1のセットアップ完了

KK

2-НҰСҚА: Толық функциялық реттеу

Бірнеше пайдаланушы, бірнеше принтер жұмыс істейтін ортада принтерді басқаратын бұлт құралдарын береді.

! USB кабелін пайдаланбаңыз. Принтер Интернет байланысы бар желіде болуы керек.

SR

2. OPCIIJA: Podešavanje sa svim funkcijama

Pruža alatke zasnovane na tehnologiji oblaka za upravljanje štampačem u okruženju sa više korisnika i više štampača.

! Ne koristite USB kabl. Štampač mora biti na mreži sa pristupom internetu.

JA

オプション2：全機能のセットアップ

複数のユーザーおよび複数のプリンター環境でプリンターを管理するためのクラウドベースのツールが提供されます。

! USB ケーブルを使用しないでください。プリンターは、インターネットにアクセスできるネットワーク上にある必要があります。

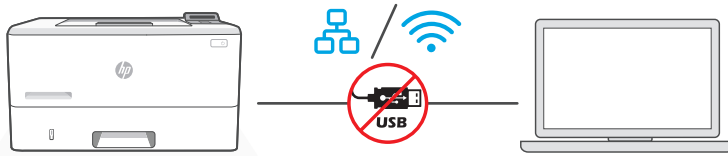

1

Принтерді
желіге қосу

Povezivanje štampača
sa mrežom

ネットワークへの
プリンターの接続

KK

1. Жалғау нұсқасын таңдаңыз:

Ethernet



Принтерді компьютер жалғанған желіге Ethernet кабелімен жалғаңыз.

Wi-Fi



Компьютердері Wi-Fi желісінің іске қосылғанына және реттеу кезінде принтердің байланыс ауқымында екеніне көз жеткізіңіз.

- HP Easy Start бағдарламалық жасақтамасын орнату үшін компьютерде hpsmart.com/setup сайтына өтіңіз.
- Принтерді жұмыс желісіне қосу үшін бағдарламалық жасақтамадағы қадамдарды орындаңыз.
- Толық функциялық реттеу нұсқасын және жұптау кодын басып шығару нұсқасын таңдаңыз.

- SR** 1. Izaberite opciju veze:

Ethernet



Pomoću Ethernet kabela povežite štampač sa istom mrežom sa kojom je povezan i računar.

Wi-Fi



Uverite se da je Wi-Fi računara uključen i u dometu štampača tokom podešavanja.

2. Idite na **hpsmart.com/setup** na računaru da biste instalirali softver HP Easy Start.
3. Pratite korake u softveru da biste dodali štampač na mrežu.
4. Odaberite opciju za podešavanje sa svim funkcijama i štampanje koda za uparivanje.

- JA** 1. 接続オプションを選択します。

Ethernet



Ethernet ケーブルを使用して、プリンターをコンピューターと同じネットワークに接続します。

Wi-Fi



セットアップの間、コンピューターの Wi-Fi がオンになっており、プリンターの使用範囲内にあることを確認してください。

2. HP Easy Start ソフトウェアをインストールするには、コンピューターで **hpsmart.com/setup** にアクセスします。
3. ソフトウェアの手順に従い、ネットワークにプリンターを追加します。
4. 全機能のセットアップのオプションを選択し、ペアリングコードを印刷します。

2 Принтерді HP Smart Admin тіркелгісімен жұптау Uparivanje štampača sa portalom HP Smart Admin HP Smart Admin へのプリンターへのペアリング

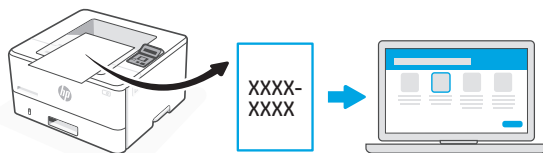

hpsmart.com/connect

KK

1. Сұралған кезде жұптау кодын басып шығарыңыз. Жұптау кодының мерзімі шектеулі уақыттан кейін бітеді. Қажет болса, оны HP Easy Start қызметтік бағдарламасынан қайтадан басып шығарыңыз.
2. HP Smart Admin қолданбасын реттеуді жалғастырыңыз. Егер Admin қолданбасын реттеу терезесі ашық болмаса, hpsmart.com/connect бетіне өтіңіз. HP тіркелгісін жасағаннан не оған кіргеннен кейін мыналарды орындайсыз:
 - Принтерді компания/ұйым үшін немесе жеке адамның пайдалануы үшін реттеуді таңдаңыз.
 - Принтерді HP тіркелгісімен байланыстыру үшін жұптау кодын енгізіңіз.
 - Тонер жеткізетін қарапайым Instant Ink қызметіне жазылу (міндетті емес).
 - Басып шығару драйверлерін орнату және сынақ бетін басып шығару.

SR

1. Odštampajte kôd za uparivanje kada se to od vas zatraži. Kôd za uparivanje će isteći nakon ograničenog vremena. Ponovo ga odštampajte iz softvera HP Easy Start ako bude potrebno.
2. Nastavite sa podešavanjem portala HP Smart Admin. Ako prozor za administratorsko podešavanje nije otvoren, idite na hpsmart.com/connect. Nakon kreiranja HP naloga ili prijavljivanja na njega, vi ćete uraditi sledeće:
 - Izabraćete da podesite štampača za kompaniju/organizaciju ili za ličnu upotrebu.
 - Unećete kôd za uparivanje da biste povezali štampač sa HP nalogom.
 - Registrovaćete se za Instant Ink da biste dobili uslugu jednostavne isporuke tonera (opcionalno).
 - Instaliraćete upravljačke programe štampača i odštampati probnu stranicu.

JA

1. プロンプトに従ってペアリングコードを印刷します。ペアリングコードには有効期限があります。必要な場合には、HP Easy Start から再印刷してください。
2. 引き続き、HP Smart Admin セットアップを行います。Admin セットアップウィンドウが開かない場合は、hpsmart.com/connect にアクセスします。HP アカウントを作成後、またはサインイン後に次のことを行います：
 - プリンターの使用目的を選択します：企業/組織または個人使用。
 - プリンターをHP アカウントにリンクするためのペアリングコードを入力します。
 - 便利なトナー配送サービス（オプション）を利用したい場合は Instant Ink に登録します。
 - プリントドライバーをインストールし、テストページを印刷します。

3 Принтерді HP Smart Admin порталы арқылы басқару

Upravljanje štampačem pomoću HP Smart Admin naloga

HP Smart Admin でプリンター を管理

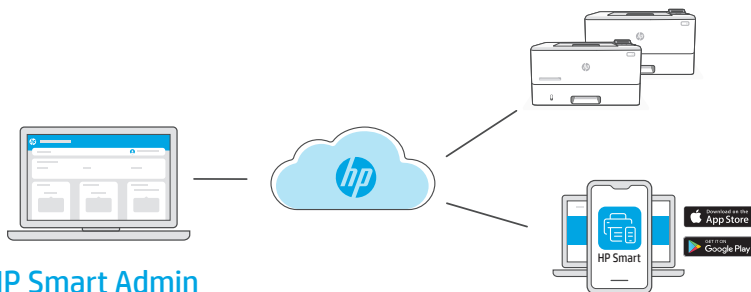

KK

Бастапқы реттеу аяқталған соң принтерді бұлтқа жалғанған ақпараттық тақта арқылы басқарыңыз.



Ақпараттық тақтаның URL мекенжайы реттеу кезінде принтер конфигурациясына қарай әр түрлі болады:

Жеке қолданыс: hpsmart.com

- Принтердің күйі мен материалдарды бақылау
- Принтерді достармен не отбасы мүшелерімен бөлісіңіз
- Мобильді құрылғыдан басып шығару мүмкіндігін іске қосу (HP Smart қажет)
- Кепілдік күйін қарау

Компания/ұйымда қолдану: hpsmart.com/admin

- Принтерді, тонерді, пайдаланушыларды және т.б. басқару
- Мобильді құрылғыдан басып шығару мүмкіндігін іске қосу (HP Smart қажет)
- Басып шығару құпиялылығын Private Pickup көмегімен сақтаңыз

SR

Pošto završite početno podešavanje, upravljajte štampačem sa kontrolne table povezane sa oblakom.



URL kontrolne table se razlikuje u zavisnosti od toga kako je štampač konfigurisan tokom podešavanja:

Lična upotreba: hpsmart.com

- Nadgledanje statusa štampača i potrošnog materijala
- Deljenje štampača sa prijateljima i porodicom
- Omogućite mobilno štampanje (zahteva HP Smart)
- Pregled statusa garancije

Upotreba u kompaniji/organizaciji: hpsmart.com/admin

- Upravljajte štampačem, tonerom, korisnicima i još mnogo toga
- Omogućite mobilno štampanje (zahteva HP Smart)
- Održavajte privatnost štampanja uz Private Pickup

JA

初期セットアップが完了したら、クラウド接続されたダッシュボードからプリンターを管理します。



ダッシュボードの URL は、セットアップ時のプリンターの構成方法により異なります：

個人使用： hpsmart.com

- プリンターのステータスおよびサプライ品のモニタリング
- 友達や家族とプリンターを共有
- モバイル印刷の有効化 (HP Smart が必要)
- 保証ステータスの確認

企業/組織の使用： hpsmart.com/admin

- プリンター、トナー、ユーザーなどの管理
- モバイル印刷の有効化 (HP Smart が必要)
- プライベート ピックアップで印刷のプライバシーを守る

설정 개요

設定概觀

Ringkasan penyiapan

KO

ZHTW

ID

프린터 준비하기

準備印表機

Menyiapkan printer

설정 옵션 선택하기

選擇設定選項

Pilih opsi penyiapan

옵션 1: 기본 설정

인터넷 없이 기본 인쇄 기능 사용

- USB
- 네트워크 기능을 위한 이더넷 또는 Wi-Fi

選項 1 : 基本設定

用於在未連線至國際網路的情況下使用基本的列印功能

- USB
- 透過乙太網路或 Wi-Fi 使用網路功能

Opsi 1: Penyiapan dasar

Gunakan untuk pencetakan dasar tanpa Internet

- USB
- Ethernet atau Wi-Fi untuk kemampuan jaringan

또는

或者

ATAU

옵션 2: 전체 기능 설정

HP Smart Admin으로 고급 클라우드 관리 기능을 이용합니다.

選項 2 : 完整功能設定

透過 HP Smart Admin 取得進階雲端管理功能。

Opsi 2: Penyiapan fitur lengkap

Dapatkan fitur pengelolaan cloud lanjutan dengan HP Smart Admin.

설정 도움말 확인

온라인으로 설정 정보와 비디오를 찾아보십시오.

獲得設定方面的協助

在線上尋找設定資訊及視訊。

Dapatkan bantuan penyiapan

Temukan informasi penyiapan dan video secara online.



hp.com/support/lj4001-4004



1

KO 플러그를 꽂고 전원을 켭니다. 제어판에서 언어와 국가/지역을 선택합니다. 화살표 키를 사용하여 옵션을 확인합니다. "OK"를 눌러 선택합니다.

ZHTW 插入電源線並開機。在控制面板上選擇您的語言與國家/地區。使用方向鍵查看選項。按下「確定」即可選擇。

ID Colokkan dan nyalakan. Pada panel kontrol, pilih bahasa dan negara/wilayah. Gunakan tombol Panah untuk melihat opsi. Tekan "OK" untuk memilih.

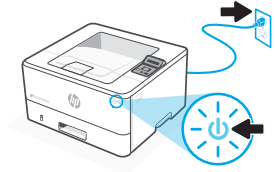

2

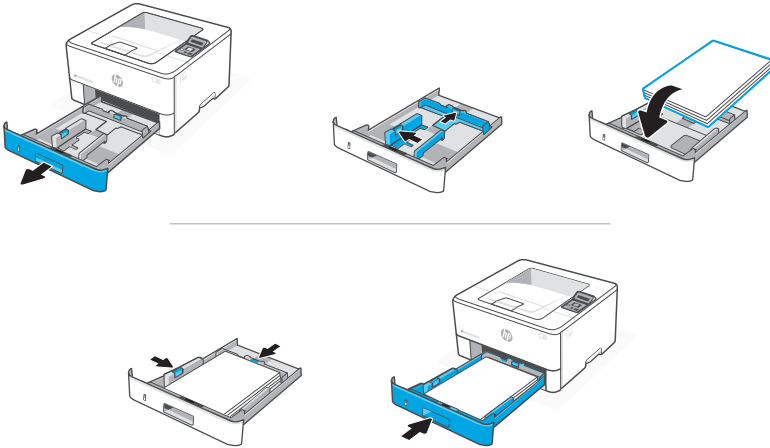

KO 용지를 넣고 가이드를 조정합니다.

참고: A4보다 큰 용지를 넣는 경우, 용지함 뒤에 있는 걸쇠를 잡고 뒤로 밀니다. 용지함 2가 프린터에서 10mm(0.39인치) 정도 연장됩니다.

ZHTW 裝入紙張，並調整導板。

附註：若裝入的紙張尺寸大於 A4，請按壓紙匣後端的卡榫，接著向後拉。紙匣 2 將從印表機背面伸出大約 0.39 英寸 (10 公釐)。

ID Masukkan kertas dan sesuaikan pemandunya.

Catatan: Jika kertas yang dimasukkan berukuran lebih besar dari A4, tekan selot di bagian belakang baki dan tarik ke belakang. Baki 2 akan memanjang dari bagian belakang printer sekitar 0,39 inci (10 mm).

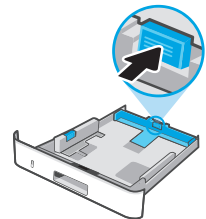

KO 옵션 1: 기본 설정

- 이더넷이나 USB로 설정하려면 [옵션 1A 참조](#)
- Wi-Fi로 설정하려면 [옵션 1B 참조](#)

ZHTW 選項 1 : 基本設定

- 參閱[選項 1A](#)，瞭解如何透過乙太網路或 USB 進行設定
- 參閱[選項 1B](#)，瞭解如何透過 Wi-Fi 進行設定

ID OPSI 1: Penyiapan dasar

- Lihat [Opsi 1A](#) untuk menyiapkan Ethernet atau USB
- Lihat [Opsi 1B](#) untuk menyiapkan Wi-Fi

옵션 1A: 이더넷 또는 USB

選項 1A : 乙太網路或 USB

Opsi 1A: Ethernet atau USB



KO 1. 이더넷 또는 USB 선택:

이더넷 

- 이더넷 케이블로 프린터를 컴퓨터와 동일한 네트워크에 연결합니다
- 제어판에서 “OK”를 눌러 IP 주소를 확인한 다음 프린터가 “Ready”를 표시할 때까지 “OK”를 다시 누릅니다.

USB 

- USB 케이블을 프린터 뒷면의 USB 포트와 컴퓨터에 연결합니다.
- 프린터가 “Ready”를 표시할 때까지 제어판에서 “OK”를 누릅니다.

2. 프린터 소프트웨어를 설치합니다.

- hpsmart.com/download 로 이동하여 HP 소프트웨어와 인쇄 드라이버를 다운로드합니다
- 소프트웨어를 설치하고 설정을 완료합니다.

ZHTW 1. 選擇乙太網路或 USB :**乙太網路** 

- i. 使用乙太網路纜線將印表機連線至與電腦相同的網路。
- ii. 按下控制面板上的「確定」以確認 IP 位址，然後再按一次「確定」，直到印表機顯示「準備就緒」。

USB

- i. 將 USB 纜線的一端連接至印表機背面的連接埠，然後將另一端連接至電腦。
- ii. 按下控制面板上的「確定」。

2. 安裝印表機軟體。

- i. 前往 hpsmart.com/download 以下載 HP 軟體和列印驅動程式。
- ii. 安裝軟體並完成設定。

ID 1. Pilih Ethernet atau USB:**Ethernet** 

- i. Sambungkan kabel Ethernet dari printer ke jaringan yang sama dengan komputer.
- ii. Tekan "OK" pada panel kontrol untuk mengonfirmasi alamat IP, lalu tekan "OK" lagi hingga printer menampilkan "Siap."

USB

- i. Sambungkan kabel USB ke port di belakang printer dan ke komputer.
- ii. Tekan "OK" pada panel kontrol hingga printer menampilkan "Siap."

2. Instal perangkat lunak printer.

- i. Buka hpsmart.com/download untuk mengunduh perangkat lunak HP dan driver pencetakan.
- ii. Instal perangkat lunak dan selesaikan penyiapan.

옵션 1B: Wi-Fi

選項 1B : Wi-Fi

Opsi 1B: Wi-Fi

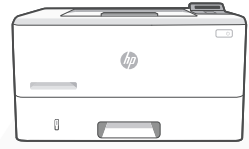

hpsmart.com/setup

KO

1. 설정 중 컴퓨터 Wi-Fi가 켜져 있고 프린터의 범위에 있는지 확인합니다.
2. hpsmart.com/setup 으로 이동하여 HP Easy Start 소프트웨어를 설치하고 프린터를 네트워크에 추가합니다.
3. 프린터가 네트워크에 추가된 후, 기본 드라이버를 설치하는 옵션을 선택하고 인터넷 연결을 건너 뛩니다.
4. 소프트웨어를 통해 인쇄 드라이버 설치를 완료합니다.



Wi-Fi 문제 해결과 팁에 대해서는 참조 설명서를 참조하십시오.

ZHTW

1. 請確保電腦 Wi-Fi 在設定期間開啟，且印表機處於訊號範圍內。
2. 前往 hpsmart.com/setup 以安裝 HP Easy Start 軟體，然後將印表機新增至網路。
3. 印表機新增至網路後，選擇安裝基本驅動程式的選項並略過連線至國際網路。
4. 透過軟體完成列印驅動程式安裝。



如需有關 Wi-Fi 疑難排解與訣竅的資訊，請參閱參考指南。

ID

1. Pastikan Wi-Fi komputer diaktifkan dan berada dalam jangkauan printer selama penyiapan.
2. Buka hpsmart.com/setup untuk menginstal perangkat lunak HP Easy Start dan menambahkan printer ke jaringan.
3. Setelah printer ditambahkan ke jaringan, pilih opsi untuk menginstal driver dasar dan lewati langkah menghubungkan ke Internet.
4. Selesaikan penginstalan driver pencetakan melalui perangkat lunak.



Lihat Panduan Referensi untuk mendapatkan info seputar pemecahan masalah Wi-Fi dan kiat.



옵션 1용 설정 완료



選項 1 設定完成



*Penyiapan Selesai
untuk Opsi 1*

KO

옵션 2: 전체 기능 설정

여러 사용자, 여러 프린터가 있는 환경에서 프린터를 관리할 수 있는 클라우드 기반 툴을 제공합니다.

⚠ USB 케이블을 사용하지 마십시오. 프린터는 인터넷에 액세스할 수 있는 네트워크에 있어야 합니다.

ZHTW

選項 2 : 完整功能設定

提供了雲端型工具，可用於管理多使用者及多印表機環境中的印表機。

⚠ 請勿使用 USB 纜線。印表機必須位於可連線網際網路的網路上。

ID

OPSI 2: Penyiapan fitur lengkap

Menyediakan alat berbasis cloud untuk mengelola printer di lingkungan multi-pengguna dan multi-printer.

⚠ Jangan gunakan kabel USB. Printer harus berada di jaringan yang memiliki akses ke Internet.

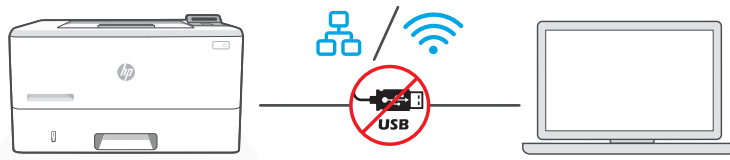

1

네트워크에 프
린터 연결

將印表機連線
至網路

Menghubungkan
printer ke jaringan

KO

1. 연결 옵션을 선택합니다.

이더넷



이더넷 케이블로 프린터를 컴퓨터와 동일한 네트워크에 연결합니다.

Wi-Fi



설정 중 컴퓨터 Wi-Fi가 켜져 있고 프린터의 범위에 있는지 확인합니다.

2. 컴퓨터에서 hpsmart.com/setup 으로 이동하여 HP Easy Start 소프트웨어를 설치합니다.
3. 소프트웨어의 단계를 따라 네트워크에 프린터를 추가합니다.
4. 전체 기능 설정 및 페어링 코드 인쇄 옵션을 선택합니다.

ZHTW

1. 選擇連線選項：

乙太網路



使用乙太網路纜線將印表機連線至與電腦相同的網路。

Wi-Fi



請確保電腦 Wi-Fi 在設定期間開啟，且印表機處於訊號範圍內。

2. 在電腦上前往 hpsmart.com/setup 以安裝 HP Easy Start 軟體。
3. 依照軟體中的步驟操作，將印表機新增至您的網路。
4. 選擇完整功能設定的選項並列印配對代碼。

ID

1. Pilih opsi koneksi:

Ethernet



Sambungkan kabel Ethernet dari printer ke jaringan yang sama dengan komputer.

Wi-Fi



Pastikan Wi-Fi komputer diaktifkan dan berada dalam jangkauan printer selama penyiapan.

2. Buka hpsmart.com/setup pada komputer untuk menginstal perangkat lunak HP Easy Start.
3. Ikuti langkah-langkah dalam perangkat lunak untuk menambahkan printer ke jaringan.
4. Pilih opsi untuk penyiapan fitur lengkap dan untuk mencetak kode penandingan.

2 HP Smart Admin 에 프린터 페어링하기

將印表機與 HP Smart Admin 配對

Sambungkan printer ke HP Smart Admin

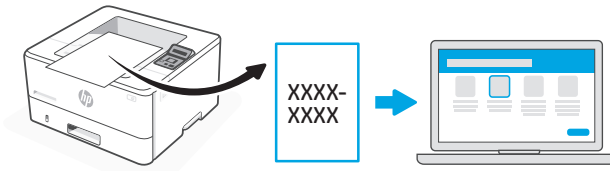

hpsmart.com/connect

KO

1. 메시지가 나타나면 페어링 코드를 인쇄합니다. 일정 시간 후에 페어링 코드는 만료됩니다. 필요한 경우, HP Easy Start 에서 다시 인쇄합니다.
2. HP Smart Admin 설정을 계속 진행합니다. Admin 설정 창이 열리지 않는 경우, hpsmart.com/connect 로 이동하십시오. HP 계정을 생성하거나 로그인한 후 다음을 실행합니다.
 - 회사/조직 또는 개인 용도 중에서 프린터 설정을 선택합니다.
 - 페어링 코드를 입력하여 프린터를 HP 계정에 연결합니다.
 - Instant Ink 에 가입하여 번거로움 없는 토너 배송 서비스를 신청합니다(선택 사항).
 - 인쇄 드라이버를 설치하고 테스트 페이지를 인쇄합니다.

ZHTW

1. 出現提示時列印配對代碼。配對代碼將於限定時間後過期。如有需要，可從 HP Easy Start 重印。
2. 繼續 HP Smart Admin 設定。如果管理員設定視窗並未開啟，請前往 hpsmart.com/connect。在建立或登入 HP 帳戶後，您將能：
 - 選擇印表機設定方式：供公司/組織使用或供個人使用。
 - 輸入配對代碼，以將印表機連結至您的 HP 帳戶。
 - 註冊 Instant Ink，享受便捷的碳粉配送服務(選用)。
 - 安裝列印驅動程式並列印測試頁。

ID

1. Cetak kode penyandingan saat diminta. Kode penyambungan akan berakhir masa berlakunya setelah waktu yang terbatas. Cetak ulang dari HP Easy Start jika perlu.
2. Lanjutkan dengan penyiapan HP Smart Admin. Jika jendela penyiapan admin tidak terbuka, buka hpsmart.com/connect. Setelah membuat atau masuk ke akun HP, Anda akan:
 - Memilih cara menyiapkan printer bagi perusahaan/organisasi atau untuk penggunaan pribadi.
 - Memasukkan kode penyandingan untuk menghubungkan printer ke akun HP Anda.
 - Mendaftarkan diri di Instant Ink untuk mendapat layanan pengiriman toner yang bebas repot (opsional).
 - Menginstal driver pencetakan dan mencetak halaman uji.

3 HP Smart Admin 으로 프린터 관리하기

透過
HP Smart Admin
管理印表機

Kelola printer
dengan
HP Smart Admin

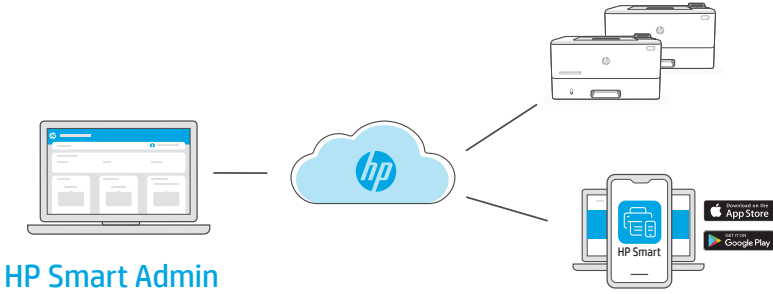

K0 초기 설정을 완료한 후 클라우드가 연결된 대시보드에서 프린터를 관리합니다.

! 설정 중 프린터를 구성한 방식에 따라 대시보드 URL이 달라집니다.

개인 용도: hpsmart.com

- 프린터 상태 및 소모품 모니터링
- 친구 및 가족과 프린터 공유
- 모바일 인쇄 활성화 (HP Smart 필요)
- 보증 상태 확인

회사/조직 용도: hpsmart.com/admin

- 프린터, 토너, 사용자 등을 관리
- 모바일 인쇄 활성화 (HP Smart 필요)
- 프라이빗 픽업 기능으로 인쇄물의 기밀 유지

完成初始設定後，即可透過雲端連線儀表板管理印表機。



依據設定期間印表機的配置方式，儀表板 URL 將有所差異：

個人使用：hpsmart.com

- 監控印表機狀態和耗材
- 與親朋好友共用印表機
- 啟用行動列印 (需要 HP Smart)
- 檢視保固狀態

公司/組織使用：hpsmart.com/admin

- 管理印表機、碳粉、使用者，及更多其他項目
- 啟用行動列印 (需要 HP Smart)
- 利用私人取件功能保障列印的隱私性

Setelah menyelesaikan penyiapan awal, kelola printer dari dasbor yang terhubung ke cloud.



URL dasbor berbeda-beda, tergantung konfigurasi printer selama penyiapan:

Penggunaan pribadi: hpsmart.com

- Memantau status printer dan persediaan
- Berbagi printer dengan teman dan keluarga
- Mengaktifkan pencetakan seluler (harus menggunakan HP Smart)
- Melihat status garansi

Perusahaan/organisasi menggunakan: hpsmart.com/admin

- Mengelola printer, toner, pengguna, dan lainnya
- Mengaktifkan pencetakan seluler (harus menggunakan HP Smart)
- Jaga privasi pencetakan Anda dengan fitur Ambil Sendiri

ภาพรวมการตั้งค่า

TH

การเตรียมเครื่องพิมพ์

เลือกตัวเลือกการตั้งค่า

ตัวเลือก 1: การตั้งค่าพื้นฐาน

ใช้สำหรับการพิมพ์พื้นฐาน โดยไม่ใช้อินเทอร์เน็ต

- USB
- Ethernet หรือ Wi-Fi เพื่อความสามารถในการเชื่อมต่อเครือข่าย

หรือ

ตัวเลือก 2: ตั้งค่าแบบครบทุกฟีเจอร์

รับฟีเจอร์การจัดการบนคลาวด์ขั้นสูงด้วย HP Smart Admin

Tổng quan về thiết lập

VI

Chuẩn bị máy in

Chọn tùy chọn thiết lập

Tùy chọn 1: Thiết lập cơ bản

Dùng để in cơ bản không cần đến Internet

- USB
- Ethernet hoặc Wi-Fi cho chức năng kết nối mạng

HOẶC

Tùy chọn 2: Thiết lập đầy đủ tính năng

Có được các tính năng quản lý đám mây nâng cao bằng HP Smart Admin.

Prezentare generală a configurării

RO

Pregătirea imprimantei

Alegeți opțiunea de configurare

Opțiunea 1: Configurare de bază

Utilizați pentru imprimare de bază, fără conexiune la internet

- USB
- Ethernet sau Wi-Fi pentru conectare la rețea

SAU

Opțiunea 2: Configurarea completă

Beneficiați de caracteristici avansate de gestionare în cloud folosind HP Smart Admin.

ขอความช่วยเหลือเกี่ยวกับการตั้งค่า

ค้นหาข้อมูลและวิดีโอเกี่ยวกับการตั้งค่าผ่านทางออนไลน์



Nhận trợ giúp liên quan đến thiết lập

Tìm thông tin thiết lập và video trực tuyến.

hp.com/support/lj4001-4004

Obțineți ajutor la instalare

Găsiți informații și videoclipuri despre instalare în mediul online.



1

- TH** เสียบปลั๊กและเปิดเครื่อง บนแผงควบคุม เลือกภาษาและประเทศ/ภูมิภาคของคุณ ใช้ปุ่มลูกศรเพื่อดูตัวเลือก กด "OK" เพื่อเลือก
- VI** Cắm và bật nguồn máy in. Trên bảng điều khiển, chọn ngôn ngữ và quốc gia/khu vực của bạn. Dùng các phím Mũi tên để xem những tùy chọn. Bấm "OK" để chọn.
- RO** Introduceți în priză și porniți. Pe panoul de control, alegeți limba și țara/regiunea. Folosiți tastele săgeată pentru a afișa opțiunile. Apăsăți OK pentru a selecta.

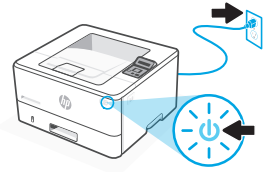

2

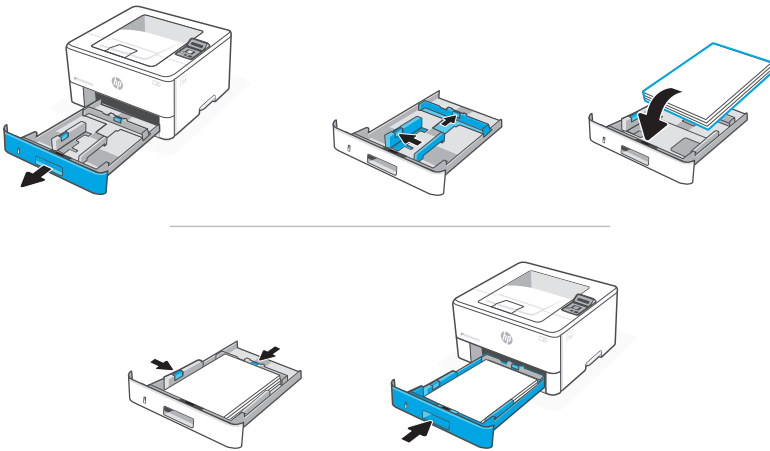

- TH** ใส่กระดาษและปรับตัวกั้น
หมายเหตุ: หากต้องการใส่กระดาษที่มีขนาดใหญ่กว่า A4 ให้บีบสลักที่ด้านหลังของถาดแล้วดึงไปด้านหลัง ถาด 2 จะเลื่อนออกจากด้านหลังของเครื่องพิมพ์ประมาณ 0.39 นิ้ว (10 มม.)
- VI** Nạp giấy và điều chỉnh các thanh dẫn giấy.
Lưu ý: Nếu nạp giấy lớn hơn khổ A4, hãy bóp chốt ở phía sau của khay và kéo về phía sau. Khay 2 sẽ nhô ra khoảng 0,39 inch (10 mm) từ phía sau máy in.
- RO** Încărcați hârtia și reglați ghidajele.

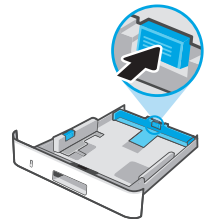

Notă: Dacă încărcați hârtie cu dimensiunea mai mare decât A4, strângeți elementul de blocare din spatele tăvii și trageți-l înapoi. Tava 2 se va extinde din partea din spate a imprimantei cu aproximativ 0,39 inci (10 mm).

TH **ตัวเลือก 1: การตั้งค่าพื้นฐาน**

- ดูที่ **ตัวเลือก 1A** เพื่อตั้งค่าด้วย Ethernet หรือ USB
- ดูที่ **ตัวเลือก 1B** เพื่อตั้งค่าด้วย Wi-Fi

VI **TÙY CHỌN 1: Thiết lập cơ bản**

- Xem **Tùy chọn 1A** để thiết lập bằng Ethernet hoặc USB
- Xem **Tùy chọn 1B** để thiết lập bằng Wi-Fi

RO **OPȚIUNEA 1: Configurare de bază**

- Vedeti **Opțiunea 1A** pentru a efectua configurarea prin Ethernet sau USB
- Vedeti **Opțiunea 1B** pentru a efectua configurarea prin Wi-Fi

ตัวเลือก 1A: Ethernet หรือ USB

Tùy chọn 1A: Ethernet hoặc USB

Opțiunea 1A: Ethernet sau USB

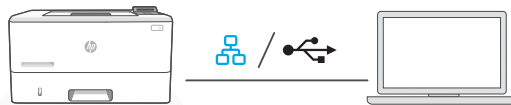

TH 1. เลือก Ethernet หรือ USB:

Ethernet 

- เชื่อมต่อสาย Ethernet จากเครื่องพิมพ์เข้ากับเครือข่ายเดียวกันกับคอมพิวเตอร์
- กด "OK" บนแผงควบคุมเพื่อยืนยันที่อยู่ IP จากนั้นกด "OK" อีกครั้งจนกว่าเครื่องพิมพ์จะแสดงคำว่า "พร้อม"

USB 

- เชื่อมต่อสาย USB กับพอร์ตที่ด้านหลังของเครื่องพิมพ์ และเข้ากับคอมพิวเตอร์
- กด "OK" บนแผงควบคุมจนกว่าเครื่องพิมพ์จะแสดงคำว่า "พร้อม"

2. ติดตั้งซอฟต์แวร์สำหรับเครื่องพิมพ์

- ไปที่ hpsmart.com/download เพื่อดาวน์โหลดซอฟต์แวร์ HP และไดรเวอร์การพิมพ์
- ติดตั้งซอฟต์แวร์และดำเนินการตั้งค่าจนเสร็จสมบูรณ์

VI 1. Chọn Ethernet hoặc USB:

Ethernet 

- i. Kết nối cáp Ethernet từ máy in với cùng một mạng của máy tính.
- ii. Nhấn “OK” trên bảng điều khiển để xác nhận địa chỉ IP, rồi sau đó nhấn “OK” một lần nữa cho đến khi máy in hiển thị trạng thái “Sẵn sàng.”

USB 

- i. Kết nối cáp USB với cổng ở mặt sau của máy in và với máy tính.
- ii. Nhấn “OK” trên bảng điều khiển cho đến khi máy in hiển thị trạng thái “Sẵn sàng.”

2. Cài đặt phần mềm máy in.

- i. Truy cập vào trang hpsmart.com/download để tải xuống phần mềm HP và trình điều khiển in.
- ii. Cài đặt phần mềm và hoàn tất thiết lập.

RO 1. Alegeți Ethernet sau USB:

Ethernet 

- i. Conectați un cablu Ethernet de la imprimantă la aceeași rețea la care este conectat computerul.
- ii. Apăsăți pe OK pe panoul de control pentru a confirma adresa IP, apoi apăsați din nou pe OK până când imprimanta afișează Pregătită.

USB 

- i. Conectați cablul USB la portul din partea din spate a imprimantei și la computer.
- ii. Apăsăți pe OK pe panoul de control până când imprimanta afișează Pregătită.

2. Instalați software-ul imprimantei.

- i. Accesați hpsmart.com/download pentru a descărca software-ul HP și driverele de imprimare.
- ii. Instalați software-ul și finalizați configurarea.

ตัวเลือก 1B: Wi-Fi

Tùy chọn 1B: Wi-Fi

Opțiunea 1B: Wi-Fi

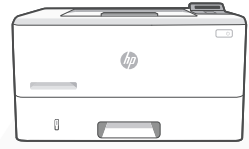

hpsmart.com/setup

TH

1. ตรวจสอบให้แน่ใจว่า Wi-Fi ของคอมพิวเตอร์เปิดอยู่ และอยู่ใกล้กับเครื่องพิมพ์ในระหว่างการตั้งค่า
2. ไปที่ hpsmart.com/setup เพื่อติดตั้งซอฟต์แวร์ HP Easy Start และเพิ่มเครื่องพิมพ์ลงในเครือข่าย
3. หลังจากเพิ่มเครื่องพิมพ์ลงในเครือข่ายแล้ว ให้เลือกตัวเลือกติดตั้งไดรเวอร์พื้นฐาน แล้วข้ามการเชื่อมต่อกับอินเทอร์เน็ต
4. ดำเนินการติดตั้งไดรเวอร์การพิมพ์ผ่านซอฟต์แวร์



ดูที่ คู่มืออ้างอิง เพื่อศึกษาวิธีแก้ไขปัญหา Wi-Fi และเคล็ดลับ

VI

1. Đảm bảo rằng Wi-Fi của máy tính đã bật và nằm trong phạm vi kết nối của máy in trong quá trình thiết lập.
2. Truy cập vào trang hpsmart.com/setup để cài đặt phần mềm HP Easy Start và thêm máy in vào mạng.
3. Sau khi thêm máy in vào mạng, hãy chọn tùy chọn cài đặt trình điều khiển cơ bản và bỏ qua bước kết nối với Internet.
4. Hoàn thành bước cài đặt trình điều khiển in thông qua phần mềm.



Xem Hướng dẫn Tham khảo để biết quy trình xử lý sự cố và các mẹo liên quan đến Wi-Fi.

RO

1. Asigurați-vă că ați activat rețeaua Wi-Fi pe computer și că aceasta este în aria de acoperire a imprimantei la configurare.
2. Accesați hpsmart.com/setup pentru a instala software-ul HP Easy Start și a adăuga imprimanta în rețea.
3. După adăugarea imprimantei în rețea, alegeți opțiunea de a instala un driver de bază și omiteți conectarea la internet.
4. Finalizați instalarea driverului de imprimare din software.



Consultați Ghidul de referință pentru remedierea problemelor legate de Wi-Fi și pentru sfaturi.



ดำเนินการตั้งค่าสำหรับตัวเลือก 1 ให้เสร็จสมบูรณ์



Hoàn tất thiết lập cho Tùy chọn 1



Configurarea este finalizată pentru Opțiunea 1

TH

ตัวเลือก 2: ตั้งค่าแบบครบทุกฟีเจอร์

จะให้เครื่องมีบนระบบคลาวด์เพื่อจัดการเครื่องพิมพ์ในสภาพแวดล้อมแบบหลายผู้ใช้และหลายเครื่องพิมพ์



❗ ไม่ใช้สาย USB เครื่องพิมพ์ต้องอยู่บนเครือข่ายที่สามารถเข้าถึงอินเทอร์เน็ตได้

VI

TÙY CHỌN 2: Thiết lập đầy đủ tính năng

Cung cấp các công cụ điện toán đám mây để quản lý máy in trong môi trường có nhiều người dùng, nhiều máy in.



⚠️ Không sử dụng cáp USB. Máy in phải hoạt động trong mạng có quyền truy cập Internet.

RO

OPȚIUNEA 2: Configurarea completă

Asigură instrumente bazate pe cloud pentru gestionarea imprimantei într-un mediu cu mai mulți utilizatori și mai multe imprimante.



⚠️ Nu utilizați un cablu USB. Imprimanta trebuie să fie conectată la o rețea cu acces la internet.

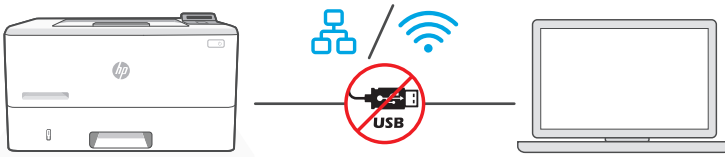

1

เชื่อมต่อเครื่องพิมพ์
กับเครือข่าย

Kết nối máy in
với mạng

Conectarea imprimantei
la rețea

TH

1. เลือกตัวเลือกการเชื่อมต่อ:

Ethernet



เชื่อมต่อสาย Ethernet จากเครื่องพิมพ์เข้ากับเครือข่ายเดียวกันกับคอมพิวเตอร์

Wi-Fi



ตรวจสอบให้แน่ใจว่า Wi-Fi ของคอมพิวเตอร์เปิดอยู่ และอยู่ใกล้กับเครื่องพิมพ์ในระหว่างการตั้งค่า

- ไปที่ hpsmart.com/setup บนคอมพิวเตอร์เพื่อติดตั้งซอฟต์แวร์ HP Easy Start
- ปฏิบัติตามขั้นตอนในซอฟต์แวร์เพื่อเพิ่มเครื่องพิมพ์ลงในเครือข่ายของคุณ
- เลือกตัวเลือกตั้งค่าแบบครบทุกฟีเจอร์ และพิมพ์รหัสการจับคู่

- VI** 1. Chọn một tùy chọn kết nối:

Ethernet 

Kết nối cáp Ethernet từ máy in với cùng một mạng của máy tính.

Wi-Fi 

Đảm bảo rằng Wi-Fi của máy tính đã bật và nằm trong phạm vi kết nối của máy in trong quá trình thiết lập.

2. Truy cập vào trang hpsmart.com/setup trên máy tính để cài đặt phần mềm HP Easy Start.
3. Thực hiện các bước trong phần mềm để thêm máy in vào mạng.
4. Chọn tùy chọn để thiết lập đầy đủ tính năng và in mã ghép đôi.

- RO** 1. Alegeți o opțiune pentru conectare:

Ethernet 

Conectați un cablu Ethernet de la imprimantă la aceeași rețea la care este conectat computerul.

Wi-Fi 

Asigurați-vă că ați activat rețeaua Wi-Fi pe computer și că aceasta este în aria de acoperire a imprimantei la configurare.

2. Accesați hpsmart.com/setup pe computer pentru a instala software-ul HP Easy Start.
3. Urmăriți pașii din software pentru a adăuga imprimanta la rețea.
4. Alegeți opțiunea de configurare completă și de imprimare a unui cod de asociere.

2 จับคู่เครื่องพิมพ์กับ HP Smart Admin Ghép đôi máy in với HP Smart Admin Asocierea imprimantei cu HP Smart Admin

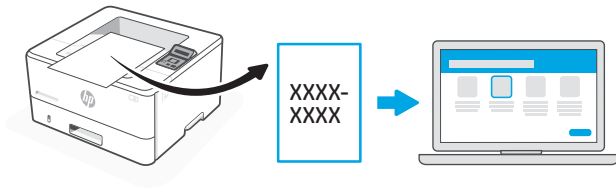

hpsmart.com/connect

TH

1. พิมพ์รหัสการจับคู่เมื่อได้รับข้อความแจ้งให้ดำเนินการ รหัสการจับคู่จะหมดอายุภายในเวลาที่จำกัด สามารถสั่งพิมพ์ใหม่จาก HP Easy Start ได้ หากจำเป็น
2. ดำเนินการตั้งค่า HP Smart Admin ต่อไป หากหน้าต่างการตั้งค่าผู้ดูแลระบบไม่เปิดขึ้น ให้ไปที่ hpsmart.com/connect หลังจากสร้างหรือลงชื่อเข้าใช้บัญชีผู้ใช้ HP แล้ว คุณสามารถทำได้
 - เลือกตั้งค่าเครื่องพิมพ์ของคุณสำหรับบริษัท/องค์กร หรือสำหรับการใช้งานส่วนบุคคล
 - ป้อนรหัสการจับคู่เพื่อเชื่อมโยงเครื่องพิมพ์กับบัญชีผู้ใช้ HP ของคุณ
 - ลงทะเบียนใช้งาน Instant Ink เพื่อรับบริการจัดส่งผงหมึกฟรีที่แสนสะดวกสบาย (ไม่บังคับ)
 - ติดตั้งไดรเวอร์การพิมพ์และพิมพ์หน้าทดสอบ

VI

1. In mã ghép đôi khi được nhắc. Mã ghép đôi sẽ hết hạn sau một khoảng thời gian ngắn. In lại mã này từ HP Easy Start nếu cần.
2. Tiếp tục thiết lập HP Smart Admin. Nếu cửa sổ thiết lập phần mềm quản trị viên không xuất hiện, hãy truy cập hpsmart.com/connect. Sau khi tạo hoặc đăng nhập vào tài khoản HP, bạn sẽ:
 - Chọn cách thiết lập máy in cho công ty/tổ chức hoặc cho mục đích sử dụng cá nhân.
 - Nhập mã ghép đôi để nối kết máy in với tài khoản HP của bạn.
 - Đăng ký Instant Ink để sử dụng dịch vụ giao mực in thuận tiện (không bắt buộc).
 - Cài đặt trình điều khiển in và in trang kiểm tra.

RO

1. Imprimați codul de asociere când vi se solicită. Codul de asociere va expira după un anumit interval de timp. Dacă este necesar, imprimați-l din nou din HP Easy Start.
2. Continuați cu configurarea în HP Smart Admin. Dacă fereastra de configurare a administratorului nu este deschisă, accesați hpsmart.com/connect. După ce vă creați contul HP sau vă conectați la acesta, veți face următoarele acțiuni:
 - veți alege cum doriți să configurați imprimanta: pentru o companie/organizație sau pentru uz personal;
 - veți introduce codul de asociere pentru a conecta imprimanta la contul HP;
 - și veți înscrie în Instant Ink pentru servicii de livrare de toner fără probleme (opțional);
 - veți instala drivere de imprimare și veți imprima o pagină de test.

3 จัดการเครื่องพิมพ์ด้วย HP Smart Admin Quản lý máy in với HP Smart Admin Gestionarea imprimantei prin HP Smart Admin

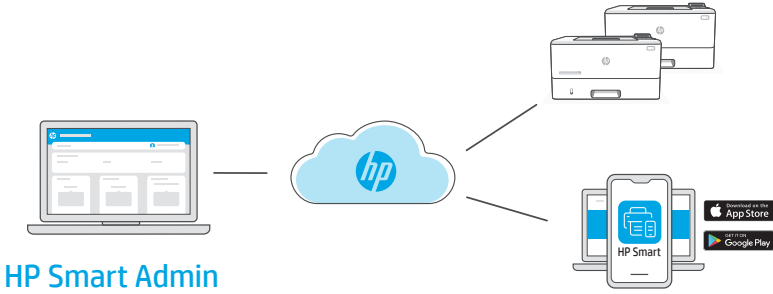

TH หลังจากตั้งค่าครั้งแรกเสร็จแล้ว ให้จัดการเครื่องพิมพ์จากแดชบอร์ดที่เชื่อมต่อบนคอมพิวเตอร์

! URL ของแดชบอร์ดจะแตกต่างกันไปตามลักษณะการกำหนดค่าเครื่องพิมพ์ในระหว่างการตั้งค่า

ใช้งานส่วนบุคคล: hpsmart.com

- ตรวจสอบสถานะเครื่องพิมพ์และวัสดุสิ้นเปลือง
- แชร์เครื่องพิมพ์กับเพื่อนๆ และครอบครัว
- เปิดใช้งานการสั่งพิมพ์ผ่านอุปกรณ์เคลื่อนที่ (ต้องใช้ HP Smart)
- ดูสถานะการรับประกัน

บริษัท/องค์กรใช้: hpsmart.com/admin

- จัดการเครื่องพิมพ์ ฟังก์ชัน ผู้ใช้ และอื่นๆ
- เปิดใช้งานการสั่งพิมพ์ผ่านอุปกรณ์เคลื่อนที่ (ต้องใช้ HP Smart)
- รักษาความปลอดภัยส่วนตัวในการพิมพ์งานของคุณด้วยการรับแบบส่วนบุคคล

VI

Sau khi hoàn tất quy trình thiết lập ban đầu, hãy quản lý máy in từ bảng thông tin được kết nối với đám mây.



URL của bảng thông tin khác nhau dựa trên cách thiết lập cấu hình máy in trong quá trình thiết lập:

Sử dụng cá nhân: hpsmart.com

- Theo dõi tình trạng máy in và vật tư
- Chia sẻ máy in với bạn bè và gia đình
- Cho phép in từ thiết bị di động (yêu cầu HP Smart)
- Xem tình trạng bảo hành

Công ty/tổ chức sử dụng: hpsmart.com/admin

- Quản lý máy in, mực in, người dùng, v.v.
- Cho phép in từ thiết bị di động (yêu cầu HP Smart)
- Giữ bảo mật cho bản in của bạn với tính năng Private Pickup

RO

După finalizarea configurării inițiale, gestionați imprimanta dintr-un tablou de bord conectat la cloud.



Adresa URL a tabloului de bord diferă în funcție de modul de configurare a imprimantei.

Uz personal: hpsmart.com

- Monitorizați starea imprimantei și consumabilele
- Partajați imprimanta cu prietenii și familia
- Activați imprimarea mobilă (necesită HP Smart)
- Vedeteți starea garanției

Companie/organizație: hpsmart.com/admin

- Gestionați imprimanta, tonerul, utilizatorii și altele
- Activați imprimarea mobilă (necesită HP Smart)
- Păstrați confidențialitatea imprimării cu ajutorul caracteristicii Colectare privată

Pregled postavljanja

Огляд процесу налаштування

نظرة عامة على الإعداد

HR

Priprema pisača

Odaberite vrstu postavljanja

Опција 1: Основно postavljanje

Koristite za osnovno ispisivanje bez internetske veze

- USB
- Ethernet ili Wi-Fi za mogućnost umrežavanja

ILI

Опција 2: Postavljanje sa svim značajkama

Napredne značajke upravljanja u oblaku pomoću rješenja HP Smart Admin.

UK

Підготовка принтера

Вибір способу налаштування

Спосіб 1: Базове налаштування

Використовуйте для основного друку без доступу до мережі Інтернет

- USB
- Ethernet або Wi-Fi для підключення до мережі

АБО

Спосіб 2: Налаштування усіх функцій

Налаштування функцій керування в хмарі за допомогою HP Smart Admin.

AR

تجهيز الطابعة

اختر خيار الإعداد

الخيار 1: الإعداد الأساسي

الاستخدام للطباعة الأساسية بدون اتصال بالإنترنت

- USB
- إمكانية توصيل Ethernet أو Wi-Fi بالشبكة

أو

الخيار 2: الإعداد كامل الميزات

احصل على ميزات الإدارة السحابية المتقدمة باستخدام HP Smart Admin.

Помоћ с postavljanjem

Pronađite informacije o postavljanju i videozapise na mreži.



Отримайте допомогу з налаштування

Знайдіть інформацію та відео з налаштування в Інтернеті.

hp.com/support/lj4001-4004



الحصول على المساعدة مع الإعداد

ابحث عن معلومات ومقاطع الفيديو الخاصة بالإعداد على الإنترنت.

1

HR Priključite i uključite. Na upravljačkoj ploči odaberite svoj jezik i državu/regiju. Koristite tipke strelica za pregled opcija. Za odabir pritisnite „OK.“

UK Підключіть до мережі живлення й увімкніть. На панелі керування виберіть свою мову та країну/регіон. Використовуйте клавіші зі стрілками для перегляду варіантів. Натисніть „OK“, щоб вибрати.

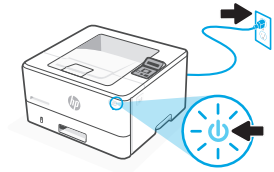

AR قم بالتوصيل والتشغيل. في لوحة التحكم، اختر لغتك وبلدك/منطقتك. استخدم مفاتيح الأسهم لمشاهدة الخيارات. اضغط على زر "موافق" للتحديد.

2

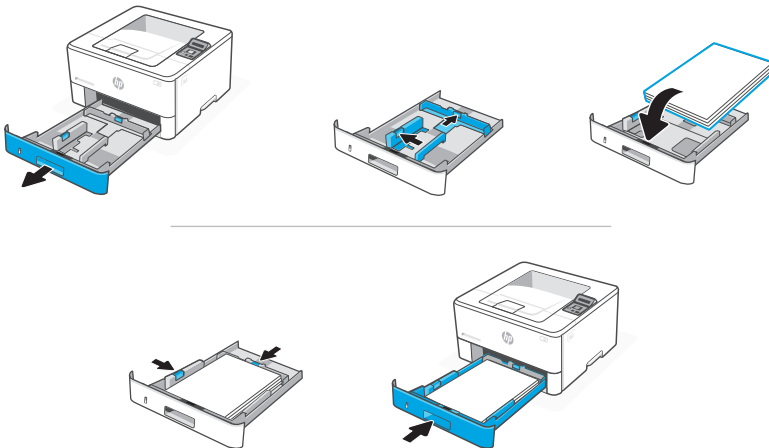

HR Umetnite papir i podesite vodilice.

Напомена: Ako umećete papir veći od A4, stisnite zasun na stražnjoj strani ladice i povucite prema natrag. Ladica 2 će se produžiti sa stražnje strane pisača približno za 10 mm (0,39 inča).

UK Завантажте папір і відрегулюйте напрямні.

Примітка: Якщо використовується папір формату більше за A4, стисніть і відсуньте назад засувку в задній частині лотка. Лоток 2 подовжиться із задньої частини принтера приблизно на 0,39 дюйма (10 мм).

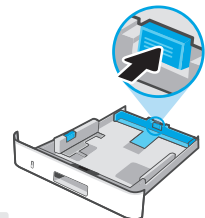

حَمِّل الورق واضبط الموجهات.

ملاحظة: إذا قمت بتحميل ورق بحجم أكبر من A4، فاضغط على المزلاج الموجود في الجزء الخلفي من الدرج واسحبه للخلف. يمتد الدرج 2 من الجزء الخلفي للطابعة بحوالي 0.39 بوصة (10 مم).

AR

HR **OPCIJA 1: Osnovno postavljanje**

- Pogledajte **Opcija 1A** za postavljanje s Ethernetom ili USB-om
- Pogledajte **Opcija 1B** za postavljanje s Wi-Fi-jem

UK **СПОСІБ 1: Базове налаштування**

- Див. **Спосіб 1A** для налаштування за допомогою Ethernet або USB.
- Див. **Спосіб 1B** для налаштування за допомогою Wi-Fi.

الخيار 1: الإعداد الأساسي **AR**

- راجع الخيار 1A للإعداد باستخدام Ethernet أو USB
- راجع الخيار 1B للإعداد باستخدام Wi-Fi

Opcija 1A: Ethernet ili USB

Спосіб 1A: Ethernet або USB

الخيار 1A: Ethernet أو USB



HR 1. Odaberite Ethernet ili USB:

Ethernet 

- Ethernet kabelom pisač spojite na istu mrežu na koju je spojeno računalo.
- Pritišćite „OK“ na upravljačkoj ploči da biste potvrdili IP adresu, a zatim ponovno pritisnite „OK“ dok pisač ne prikaže „Spreman.“

USB 

- Priključite USB kabel u priključak na stražnjoj strani pisača i u računalo.
- Pritišćite „OK“ na upravljačkoj ploči dok pisač ne prikaže „Spreman.“

2. Instalirajte softver za pisač

- Otvorite hpsmart.com/download i preuzmite HP-ov softver i upravljačke programe pisača.
- Instalirajte softver i dovršite postavljanje.

UK 1. Оберіть Ethernet або USB:

Ethernet 

- i. Підключіть принтер до тієї самої мережі, що й комп'ютер.
- ii. Натисніть кнопку "OK" на панелі керування, щоб підтвердити IP-адресу, а потім натисніть кнопку "OK" знову, і зачекайте, доки принтер не відобразить повідомлення зі статусом "Готово."

USB 

- i. Під'єднайте кабель USB до порту на задній панелі принтера, а потім – до будь-якого порту на комп'ютері.
- ii. Натисніть кнопку "OK", і зачекайте, доки принтер не відобразить повідомлення зі статусом "Готово."

2. Установіть ПЗ принтера.

- i. Перейдіть на сайт hpsmart.com/download, щоб завантажити ПЗ HP і драйвери на принтер.
- ii. Установіть ПЗ і завершіть установку.

AR 1. اختر Ethernet أو USB:

Ethernet 

- i. قم بتوصيل كبل Ethernet من الطابعة بالشبكة نفسها التي يتصل بها الكمبيوتر.
- ii. اضغط على زر "موافق" في لوحة التحكم لتأكيد عنوان IP، ثم اضغط على زر "موافق" مرة أخرى حتى تعرض الطابعة "جاهز".

USB 

- i. صل كبل USB بالمنفذ بالجهة الخلفية للطابعة، ومن ثم بالكمبيوتر.
- ii. اضغط على زر "موافق" على لوحة التحكم حتى تعرض الطابعة "جاهز".

2. ثبّت برنامج الطابعة.

- i. انتقل إلى hpsmart.com/download لتنزيل برنامج HP وبرامج تشغيل الطابعة.
- ii. ثبّت البرنامج وأكمل الإعداد.

Опција 1B: Wi-Fi

Способ 1B: Wi-Fi

1B: Wi-Fi خيار

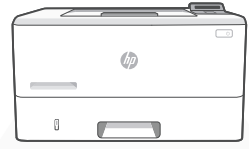

hpsmart.com/setup

HR

1. Provjerite je li tijekom postavljanja Wi-Fi mreža računala uključena i u dometu pisača.
2. Otvorite **hpsmart.com/setup** i instalirajte softver HP Easy Start, pa pisač dodajte u mrežu.
3. Nakon što se pisač doda u mrežu odaberite opciju za instalaciju osnovnog upravljačkog programa i preskočite povezivanje s internetom.
4. U softveru dovršite instaliranje upravljačkog programa pisača.



Upute za otklanjanje problema s Wi-Fi mrežom i savjete potražite u referentnom priručniku.

UK

1. Переконайтеся, що на комп'ютері ввімкнено Wi-Fi і принтер розташовано в діапазоні дії цієї мережі.
2. Перейдіть на сайт **hpsmart.com/setup**, щоб встановити ПЗ HP Easy Start і додати принтер до мережі.
3. Після того, як принтер буде додано до мережі, виберіть опцію встановлення базового драйвера і пропустіть підключення до Інтернету.
4. Завершіть установку драйверів друку через ПЗ.



Поради та вказівки з вирішення проблем із Wi-Fi наведено в Довідковому посібнику.

AR

1. تأكد من تشغيل ميزة Wi-Fi على الكمبيوتر ووجوده في نطاق الطابعة أثناء الإعداد.
 2. انتقل إلى **hpsmart.com/setup** لتثبيت برنامج HP Easy Start وإضافة الطابعة إلى الشبكة.
 3. بعد إضافة الطابعة إلى الشبكة، اختر خيار تثبيت برنامج تشغيل أساسي وتخطي الاتصال بالإنترنت.
 4. أكمل تثبيت برنامج تشغيل الطابعة من خلال البرنامج.
- ⚠️ راجع الدليل المرجعي لاستكشاف أخطاء Wi-Fi وإصلاحها.



Postavljanje za opciju 1 je dovršeno



Установка завершена для Способу 1



إكمال الإعداد للخيار 1

HR OPCIJA 2: Postavljanje sa svim značajkama

Pružila alate temeljene na oblaku za upravljanje pisačem u višekorisničkom okruženju s više pisača.

⚠ Ne koristite USB kabel. Pisač mora biti na mreži koja ima pristup internetu.

UK СПОСІБ 2: Налаштування усіх функцій

Забезпечує хмарні інструменти для керування принтером у середовищі з багатьма користувачами та пристроями.

⚠ Не використовуйте USB-кабель. Принтер повинен бути підключений до мережі з доступом в Інтернет.

الخيار 2: الإعداد كامل الميزات

AR

يوفر أدوات قائمة على السحابة لإدارة الطابعة في بيئة متعددة المستخدمين ومتعددة الطابعات.

⚠ لا تستخدم كبل USB. يجب أن تكون الطابعة متصلة بشبكة متصلة بالإنترنت.

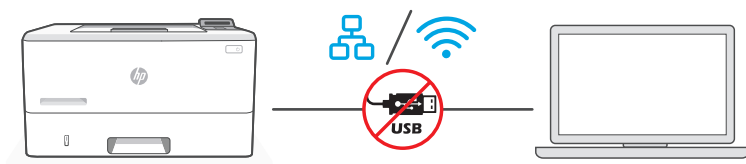

1 Spojite pisač na mrežu

Підключення принтера до мережі

توصيل الطابعة بالشبكة

HR 1. Odaberite opciju povezivanja:

Ethernet 

Ethernet kabelom pisač spojite na istu mrežu na koju je spojeno računalo.

Wi-Fi 

Provjerite je li tijekom postavljanja Wi-Fi mreža računala uključena i u dometu pisača.

2. Na računalu otvorite hpsmart.com/setup i instalirajte softver HP Easy Start.
3. Za dodavanje pisača u svoju mrežu slijedite korake opisane u softveru.
4. Odaberite opciju za postavljanje sa svim značajkama i ispis kôda za uparivanje.

- UK** 1. Виберіть спосіб підключення:

Ethernet



Під'єднайте кабель Ethernet від принтера до тієї самої мережі, що й комп'ютер.

Wi-Fi



Переконайтеся, що на комп'ютері ввімкнено Wi-Fi і принтер розташовано в діапазоні дії цієї мережі.

2. Перейдіть на сайт **hpsmart.com/setup** через комп'ютер, щоб встановити ПЗ HP Easy Start.
3. Дотримуйтеся вказівок у ПЗ, щоб додати принтер до мережі.
4. Оберіть спосіб налаштування усіх функцій та генерації коду підключення.

- AR** 1. اختر خيار للاتصال:



Ethernet

قم بتوصيل كبل Ethernet من الطابعة بالشبكة نفسها التي يتصل بها الكمبيوتر.



Wi-Fi

تأكد من تشغيل ميزة Wi-Fi على الكمبيوتر ووجوده في نطاق الطابعة أثناء الإعداد.

2. انتقل إلى **hpsmart.com/setup** على كمبيوتر لتثبيت برنامج HP Easy Start.
3. تابع الخطوات الواردة في البرنامج لإضافة الطابعة إلى الشبكة الخاصة بك.
4. اختر خيار الإعداد كامل الميزات ولطباعة رمز إقران .

2 Uparite pisač s HP Smart Admin

Підключення принтера до HP Smart Admin

إقران الطابعة بـ HP Smart Admin

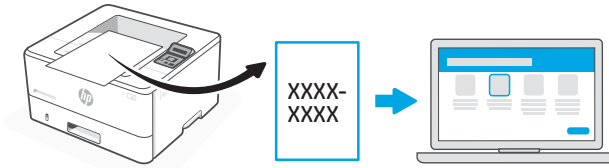

hpsmart.com/connect

HR

1. Ispišite kôd za uparivanje kada za to dobijete upit. Kôd za uparivanje isteći će nakon određenog vremena. Prema potrebi ponovno ga ispišite iz HP Easy Start.
2. Nastavite s postavljanjem HP Smart Admin. Ako se ne otvori prozor administratorskog postavljanja, otvorite hpsmart.com/connect. Nakon stvaranja ili prijave u HP račun moći ćete:
 - odabrati postavljanje pisača za tvrtku/organizaciju ili za osobnu uporabu
 - unijeti kôd za uparivanje kako biste povezali pisač sa svojim HP računom
 - registrirati se za Instant Ink da biste dobili uslugu jednostavne dostave tonera (neobvezno)
 - instalirati upravljačke programe pisača i ispisati testnu stranicu.

UK

1. Надрукуйте код підключення, коли з'явиться відповідний запит. Код підключення діє протягом обмеженого часу. За потреби його можна повторно видрукувати в HP Easy Start.
2. Продовжте налаштування в HP Smart Admin. Якщо вікно налаштування в HP Smart Admin не відображається, перейдіть на сторінку hpsmart.com/connect. Створивши новий обліковий запис HP або ввійшовши в наявний, вам потрібно буде:
 - вибрати, як налаштувати принтер: для роботи або особистого користування;
 - ввести код підключення, щоб зв'язати принтер з обліковим записом HP;
 - зареєструватися в Instant Ink для отримання тонера без зайвих клопотів (необов'язково);
 - інстальувати драйвери принтера й видрукувати тестову сторінку.

AR

1. اطبع رمز الإقران عندما يُطلب منك ذلك. ستتتهي صلاحية رمز الإقران بعد فترة زمنية محدودة. أعد طباعته من HP Easy Start إذا لزم الأمر.
2. تابع إعداد HP Smart Admin. إذا لم تكن نافذة إعداد المسؤول مفتوحة، فانقل إلى hpsmart.com/connect. بعد إنشاء حساب HP أو تسجيل الدخول إليه، ستقوم بما يلي:
 - اختر إعداد الطابعة للاستخدام في الشركات/ المؤسسات أو للاستخدام الشخصي.
 - أدخل رمز الإقران لربط الطابعة بحساب HP الخاص بك.
 - الاشتراك في خدمة Instant Ink للحصول على خدمة توصيل مسحوق حبر خالية من المتاعب (اختياري).
 - تثبيت برامج تشغيل الطابعة وطباعة صفحة اختبار.

3 Upravlјajte pisačem pomoću HP Smart Admin

Керування принтером через HP Smart Admin

إدارة الطابعة من خلال HP Smart Admin

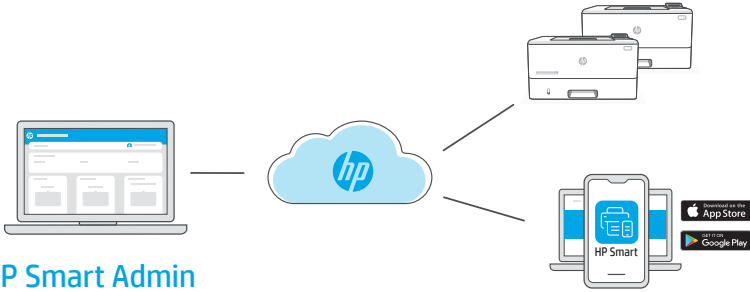

HP Smart Admin

HR

Nakon dovršetka početnog postavljanja upravljajte pisačem s upravljačke ploče povezane s oblakom.



URL upravljačke ploče razlikuje se ovisno o načinu na koji je pisač konfiguriran tijekom postavljanja:

Osobna uporaba: hpsmart.com

- Praćenje stanja pisača i potrošnog materijala
- Dijelite pisač s prijateljima i obitelji
- Omogućite mobilno ispisivanje (potreban je HP Smart)
- Pregled statusa jamstva

Tvrtka/organizacija: hpsmart.com/admin

- Upravlјajte pisačem, tonerom, korisnicima i ostalim
- Omogućite mobilno ispisivanje (potreban je HP Smart)
- Održavajte ispisivanje privatnim uz osobno preuzimanje

Після завершення початкового налаштування керуйте принтером із хмарної інформаційної панелі.



URL-адреси інформаційної панелі відрізняються залежно від того, як налаштовано принтер:

Для особистого користування: hpsmart.com

- Відстежуйте статус принтера й використання витратних матеріалів
- Надавайте доступ до принтера іншим користувачам
- Увімкніть опцію мобільного друку (знадобиться HP Smart)
- Переглядайте гарантійний статус

Для роботи: hpsmart.com/admin

- Керуйте налаштуваннями принтера, тонера, користувачів тощо
- Увімкніть опцію мобільного друку (знадобиться HP Smart)
- Зберігайте конфіденційність інформації за допомогою Private Pickup

بعد الانتهاء من الإعداد الأولي، قم بإدارة الطابعة من لوحة معلومات متصلة بالسحابة.

يختلف عنوان URL الخاص بلوحة المعلومات تبعًا لطريقة تكوين الطابعة أثناء الإعداد: 

الاستخدام الشخصي: hpsmart.com

- مراقبة حالة الطابعة والمستلزمات
- مشاركة الطابعة مع الأصدقاء والعائلة
- تمكين الطابعة من المحمول (يتطلب توفر HP Smart)
- عرض حالة الضمان

الاستخدام في الشركات/المؤسسات: hpsmart.com/admin

- قم بإدارة الطابعة، ومسحوق الحبر، والمستخدمين، وغير ذلك الكثير
- تمكين الطابعة من المحمول (يتطلب توفر HP Smart)
- حافظ على خصوصية طباعتك باستخدام الالتقاط الخاص



© Copyright 2023 HP Development Company, L.P.

The Apple logo is a trademark of Apple Inc., registered in the U.S. and other countries.

App Store is a service mark of Apple Inc.

Android, Google Play, and the Google Play logo are trademarks of Google Inc.

Printed in xxxxx

EN	PT	ES	FR	RU
----	----	----	----	----

Printed in xxxxx

TR	KK	SR	JA	KO
----	----	----	----	----

Printed in xxxxx

ZHTW	ID	TH	VI	RO
------	----	----	----	----

Printed in xxxxx

HR	UK	AR
----	----	----

Printed in xxxxx



2Z610-90010