



Start here

[English]

Mulai dari sini

[Bahasa Indonesia]



ไทย

繁體中文

1

Fill ink tanks EN

Isi tangki tinta ID

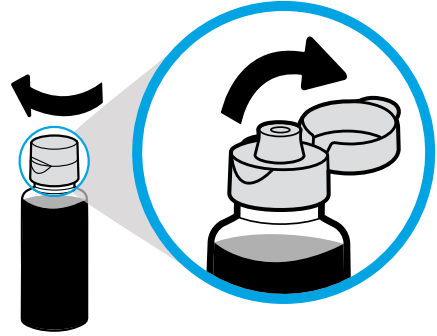
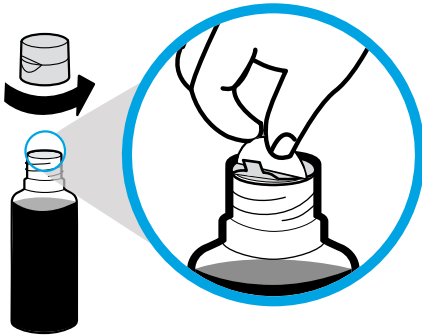
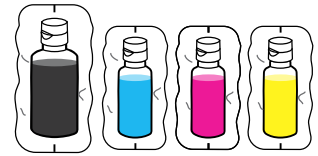

Remove black bottle cap, remove seal. Replace cap, flip lid open.

Lepas tutup botol hitam, lalu lepas segelnya. Pasang kembali tutupnya, buka penutupnya.

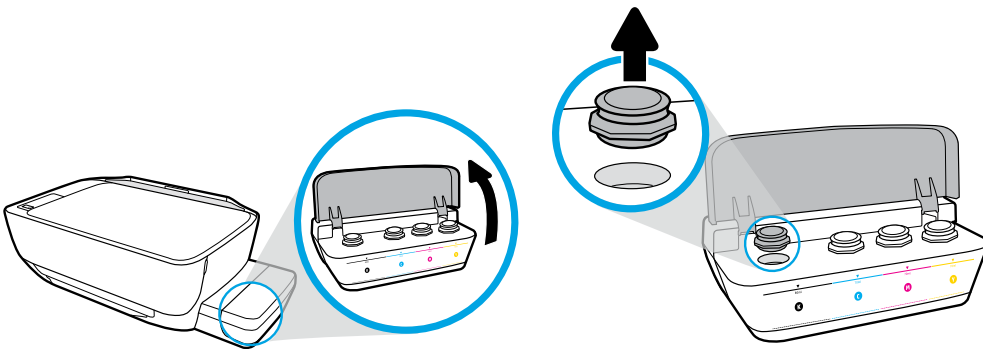

Open ink tank lid. Remove plug from black tank.

Buka tutup tangki tinta. Lepas sumbat dari tangki hitam.

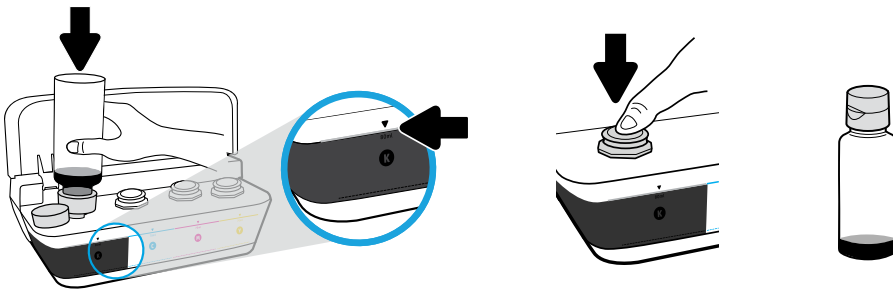

Hold bottle on tank nozzle. Fill ink to line. Replace plug and press firmly to close.

Tahan botol pada nozel tangki. Isikan tinta ke selang. Pasang kembali sumbat dan tekan kuat-kuat untuk menutupnya.

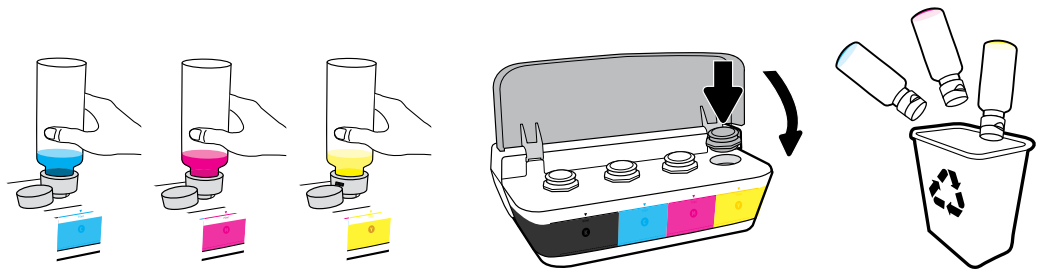

Repeat steps for each color. Close lid. Save remaining black ink for refilling.

Ulangi langkah tersebut untuk tiap warna. Tutup penutupnya. Simpan sisa tinta hitam untuk pengisian ulang.

2

Unpack and power on EN

Keluarkan dan nyalakan ID

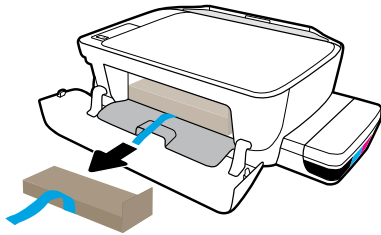
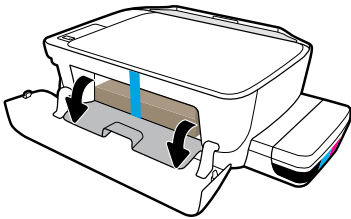
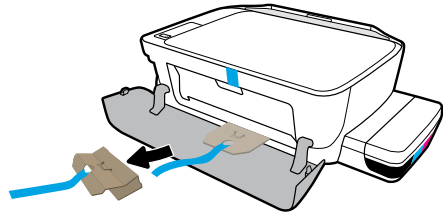
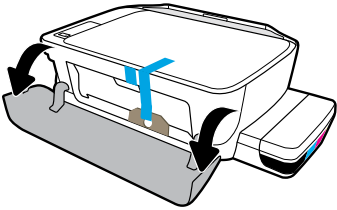

Remove packing material, tape, and two cardboard restraints.

Lepaskan bahan pembungkus, pita perekat, dan dua karton penahan.

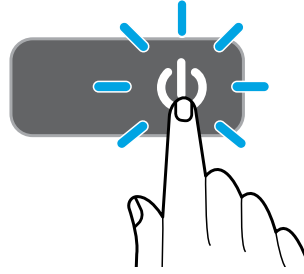
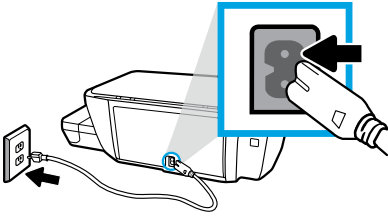

Plug in power cord and turn on printer.

Hubungkan kabel daya dan hidupkan printer.



USB



Connect USB cable only when prompted during software installation.

Hubungkan kabel USB hanya jika diminta saat penginstalan perangkat lunak.

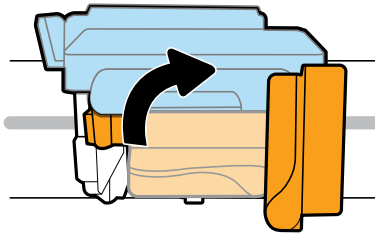
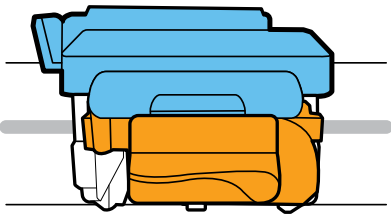
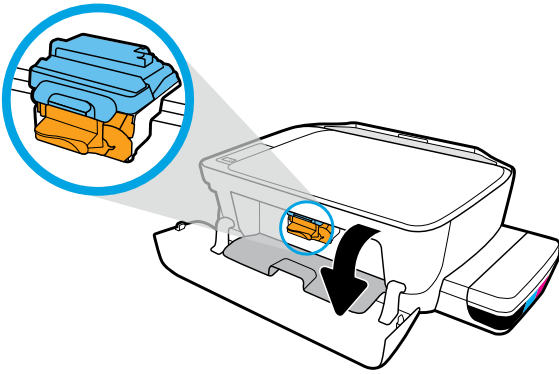

Wait for print carriage to move to center and stop. Turn orange handle.

Tunggu sampai kereta cetak bergerak ke tengah dan hentikan. Putar gagang oranye.

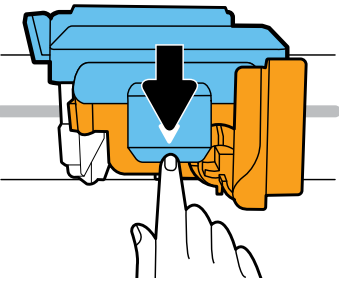

Press down on blue latch to open.

Tekan selot biru untuk membuka.

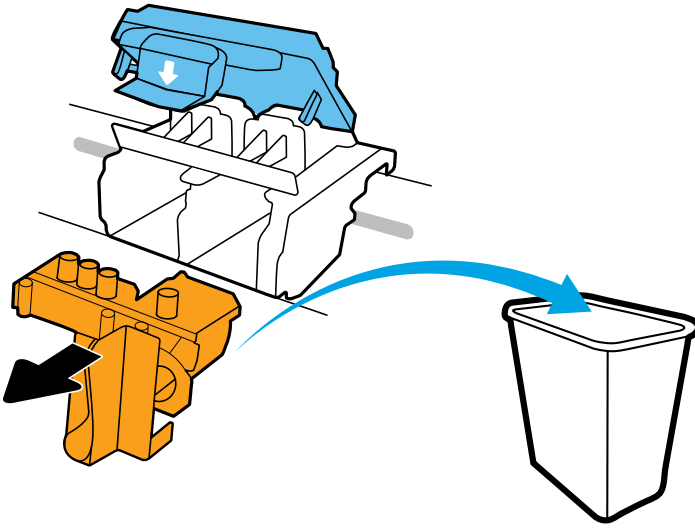

Remove and discard orange plastic piece. Handle carefully to avoid ink stains.

Lepaskan dan buang bagian plastik berwarna oranye. Pegang dengan hati-hati untuk menghindari noda tinta.

3

Install printheads EN

Memasang kepala cetak ID

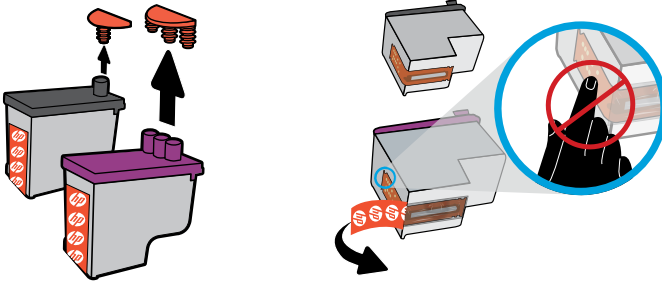
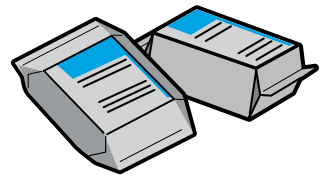

Remove plugs from tops of printheads, then remove tape from contacts using pull tabs.

Cabut sumbat dari bagian atas kepala cetak, lalu lepas pita perekat dengan menggunakan tab penarik.

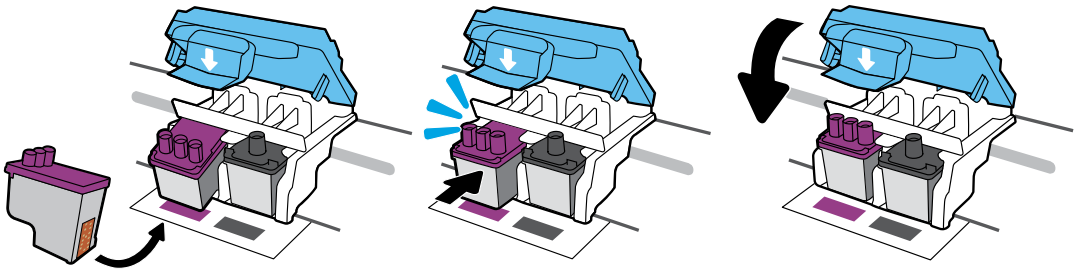

Slide in printheads until they snap. Firmly close blue latch.

Geser kepala cetak ke dalam hingga terpasang. Tutup selot biru dengan kuat.

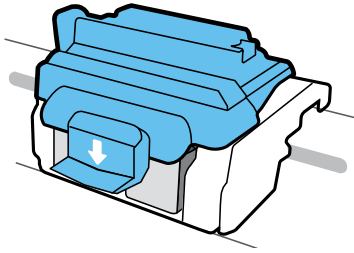

IMPORTANT! Keep blue latch closed after printhead installation.

PENTING! Tutup selot biru setelah memasang kepala cetak.

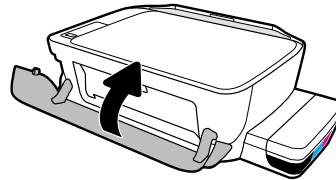
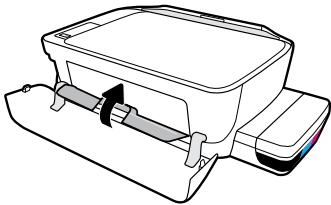

Close printhead access door, then close front door.

Tutup pintu akses kepala cetak, lalu tutup pintu depan.

4

Load paper **EN**

Memasukkan kertas **ID**

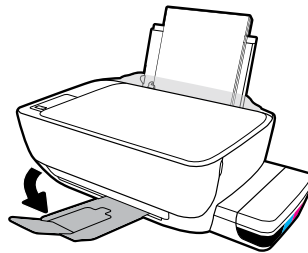
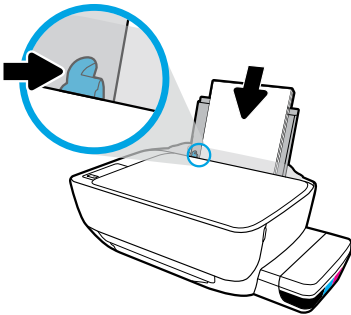
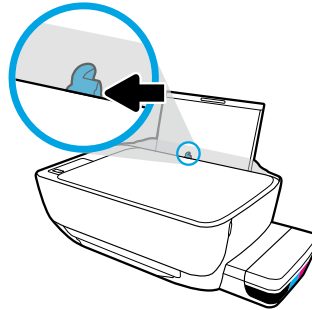
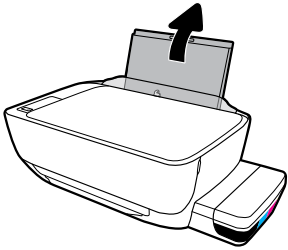

Pull out input tray. Load plain white paper and adjust guide. Pull out output tray and extender.

Tarik keluar baki masukan. Muatkan kertas putih dan sesuaikan pemandunya. Tarik keluar baki keluaran dan pemanjang.

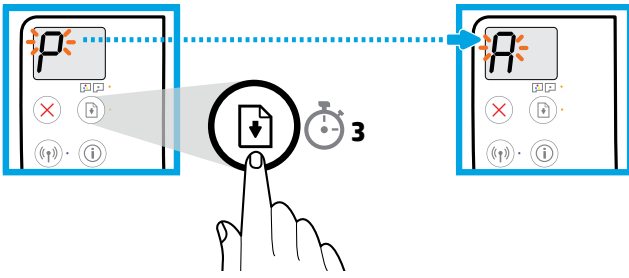

Press  (Resume) for 3 seconds. Wait for alignment page to print when blinking “P” becomes “A”.

Tekan  (Lanjutkan) selama 3 detik. Tunggu hingga halaman penyejarasan dicetak saat “P” yang berkedip berubah menjadi “A”.

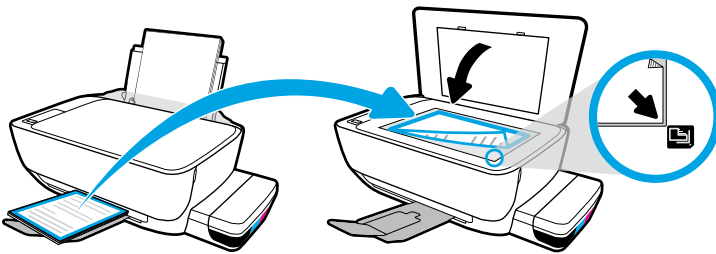

Place alignment page on scanner glass.

Tempatkan halaman penyejajaran di atas kaca pemindai.

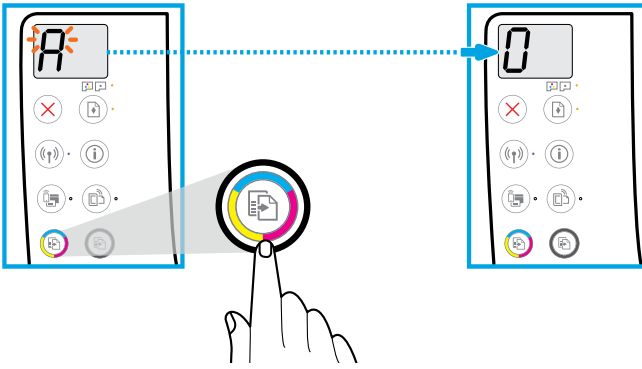

i Printer might make faint sounds temporarily.

Printer mungkin akan mengeluarkan suara samar untuk sementara.

Press  (Color Copy) to complete printhead alignment. Continue setup when “A” becomes “0”.

Tekan  (Salinan Warna) untuk menyelesaikan penyetaraan kepala cetak. Lanjutkan pengesetan saat "A" menjadi "0".

5

Complete setup at 123.hp.com EN

Selesaikan pengesetan pada 123.hp.com ID



123.hp.com

Download HP Smart software to complete printer setup.

Unduh perangkat lunak HP Smart untuk menyelesaikan penyetelan printer.

?

hp.com/support/printer-setup



Trouble getting started? Find setup information and videos online.

Mengalami masalah saat memulai? Temukan informasi penyiapan dan video secara online.



IMPORTANT: Read following pages to prevent damage to your printer.

PENTING: Baca halaman berikut untuk mencegah kerusakan pada printer Anda.



Always maintain proper ink levels EN

Selalu pertahankan level tinta yang tepat ID

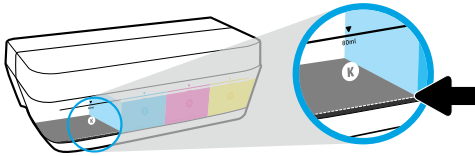

Always refill ink before it falls below lower line.

Selalu isi ulang tinta sebelum mencapai garis paling bawah.

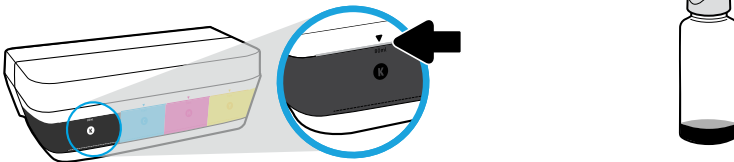

Fill ink to upper line. Some ink might be left in the bottles.

Isikan tinta ke selang atas. Tinta mungkin tersisa di dalam botol.

 Product service or repairs required as a result of filling the ink tanks improperly and/or using non-HP ink will not be covered under warranty.

Servis atau perbaikan produk yang diperlukan akibat pengisian tangki tinta yang tidak benar dan/atau penggunaan tinta non-HP tidak tercakup dalam jaminan.



Keep latch closed EN

Biarkan selot tertutup ID

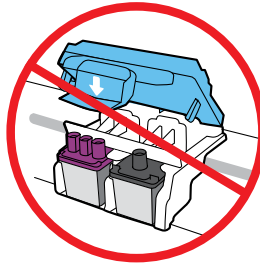
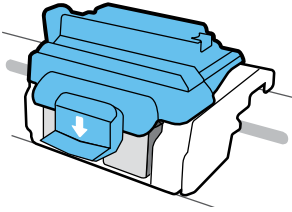

After setup, do not open the blue latch unless installing new printheads or moving printer outside home or office.

Setelah pengesetan, jangan buka selot biru, kecuali jika ingin memasang kepala cetak yang baru atau memindahkan printer dari rumah atau kantor.



Moving printer after setup EN

Memindahkan printer setelah pengesetan ID

Short Distance: If you are moving the printer within your home or office, keep blue latch closed, and keep printer level.

Long Distance: If you are moving the printer outside your home or office, visit hp.com/support or contact HP.

Jarak Pendek: Jika Anda memindahkan printer dari rumah atau kantor, pertahankan agar selot biru tetap tertutup, dan pertahankan level printer.

Jarak Jauh: Jika Anda memindahkan printer keluar rumah atau kantor Anda, kunjungi hp.com/support atau hubungi HP.

短距離：如果您在家中或辦公室內移動印表機，請將藍色卡桿闔上，並保持印表機處於水平位。

長距離：如果要將印表機移出家中或辦公室，請造訪 hp.com/support 或聯絡 HP。

hp.com/support 或致電 HP

ระยะทางใกล้: หากคุณต้องย้ายเครื่องพิมพ์ออกไปนอกบ้านหรือสำนักงานให้ไป

วางเครื่องพิมพ์ลงในแนวระนาบ

ระยะทางไกล: หากคุณต้องย้ายเครื่องพิมพ์ออกไปนอกบ้านหรือสำนักงานให้ปิดตัวกลิ้งให้แล้วและพยายาม

設定完畢後移動印表機

ZHT

การย้ายเครื่องพิมพ์จากตำแหน่งเดิม

TH



設定完畢後，除非要安裝新的列印頭或將印表機移出家中或辦公室，否則請勿打開蓋色卡槽。

หลังจากติดตั้งแล้ว อย่าเปิดลิ้นชักสีในบริเวณที่ติดตั้งการตั้งค่าใหม่ หรือย้ายลิ้นชักสีไปอยู่
นอกไปใช้งานหรือใส่ลงในกล่อง

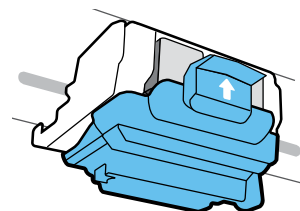
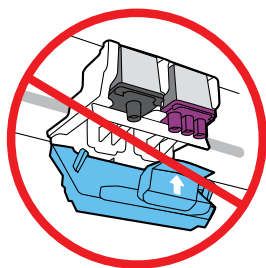

請將卡槽闔上 ZHTW

ปิดลิ้นชักสี TH



因不正確填充墨罐和/或使用非 HP 墨水而引起的產品服務或維修不屬於保固範圍。

การต้องเข้ารับบริการหรือซ่อมแซมผลิตภัณฑ์ในภายหลังอาจเป็นการคุ้มครองสินค้าบางอย่างไม่ใช่ของ HP จะขึ้นอยู่กับวิธีการรับประกัน



將墨水填充至最高線處。瓶中可能會剩下一些墨水。

เติมหมึกจนถึงเส้นบนสุดจากหมึกที่เหลืออยู่ในขวดหมึก

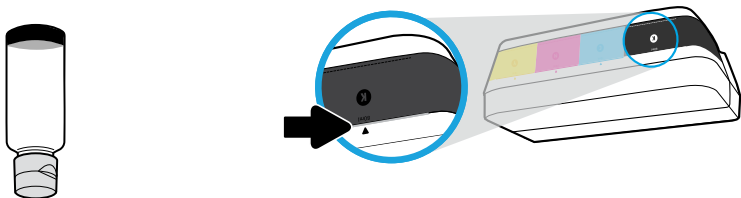

一律在墨水量低於最低線之前先行填充。

เติมหมึกก่อนที่หมึกจะลดลงต่ำกว่าเส้นล่าง

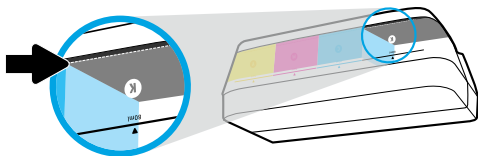

請始終保持適當的墨水量



TH

เติมหมึกให้อยู่ในระดับที่เหมาะสมเสมอ





重要事項：請閱讀以下幾頁，以免損壞印表機。

ข้อควรทราบ: อ่านหน้าต่อไปก่อนเพื่อป้องกันความเสียหายที่อาจเกิดขึ้นแก่เครื่องพิมพ์ของคุณ

開始使用時遇到問題？ 在線上尋找設定資訊及視訊。

ประสบปัญหาในการติดตั้งใหม่ ค้นหาข้อมูลและวิดีโอเกี่ยวกับวิธีการตั้งค่าพริ้นท์เตอร์ออนไลน์.



hp.com/support/printer-setup



下載 HP Smart 軟體以完成印表機設定。

ดาวน์โหลดซอฟต์แวร์ของ HP Smart เพื่อดำเนินการตั้งค่าเครื่องพิมพ์ให้เสร็จสมบูรณ์

123.hp.com



前往下方網站完成設定：123.hp.com

ZHTW

ดำเนินการตั้งค่าเครื่องพิมพ์ที่ 123.hp.com

TH



กด (สำเนาสี) เพื่อดำเนินการปรับแนวหัวพิมพ์ให้เสร็จสมบูรณ์ ทำการตั้งค่าต่อเมื่อ "A" กลายเป็น "0"

按下 (彩色影印) 完成列印頭校正。當「A」變為「0」時繼續設定。

คุณอาจได้ยินเสียงเบา ๆ จากเครื่องพิมพ์
อยู่ครู่หนึ่ง

印表機可能會發出一陣微弱的
聲音。

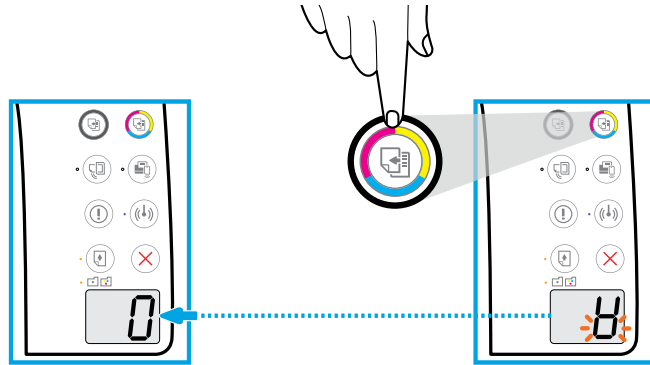

將校正頁放在掃描器玻璃板上。

วางหน้าสำหรับปรับแก้บนแผ่นกระจกสแกน

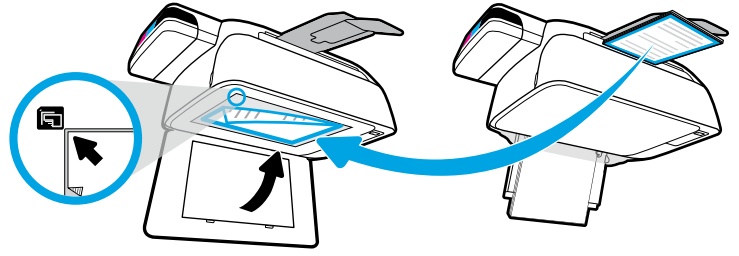

按下 (重新開始) 3 秒。當閃爍的「P」變為「A」時，等待校正頁列印。

กด (กลับการทำงาน) ค้างไว้ 3 วินาที รอจนกว่าหน้าสำหรับปรับแก้จะเริ่มพิมพ์เมื่อไฟ "P" ที่กะพริบอยู่ เปลี่ยนเป็น "A"

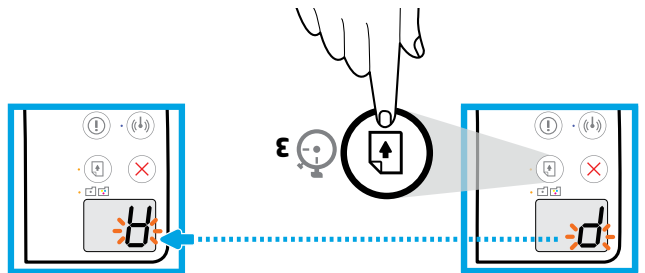

拉出進紙匣。放入一般白紙並調整導板。拉出紙匣和延伸架。

ดึงถาดใส่กระดาษออกและใส่กระดาษขาวทั่วไปและปรับตัวนำกระดาษให้เข้าที่ดึงถาดใส่กระดาษและตัวนำกระดาษออก

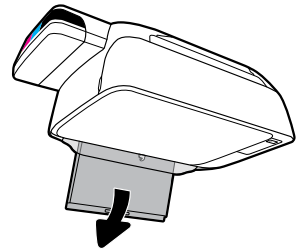
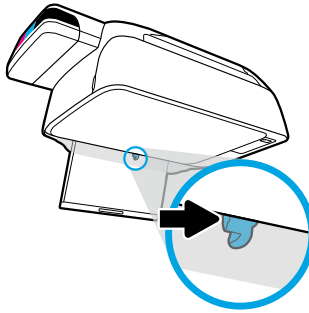
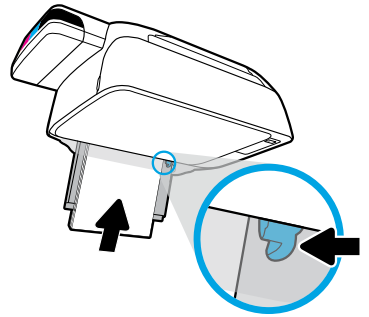
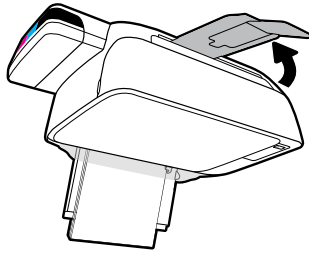

放入紙張
ZH-TW

ใส่กระดาษ
TH



關閉列印頭擋門，然後關閉正面擋門。

ปิดฝาครอบหัวพิมพ์ จากนั้นปิดฝาครอบด้านหน้า



重要事項：安裝列印頭後，請將藍色卡桿闔上。

ข้อสำคัญ! จะต้องปิดปลั๊กสีน้ำเงินเมื่อติดตั้งหัวพิมพ์เรียบร้อยแล้ว

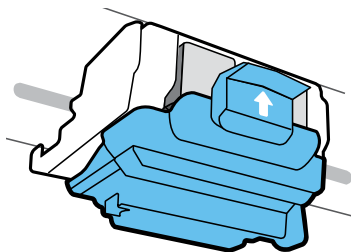

將列印頭往內推，直到卡入定位。用力蓋上藍色卡榫。

เลื่อนหัวพิมพ์เข้าไปในตัวเครื่องจนกระทั่งเข้าตำแหน่ง ปิดสวิตช์น้ำเงินบนแผ่นสีน้ำเงิน

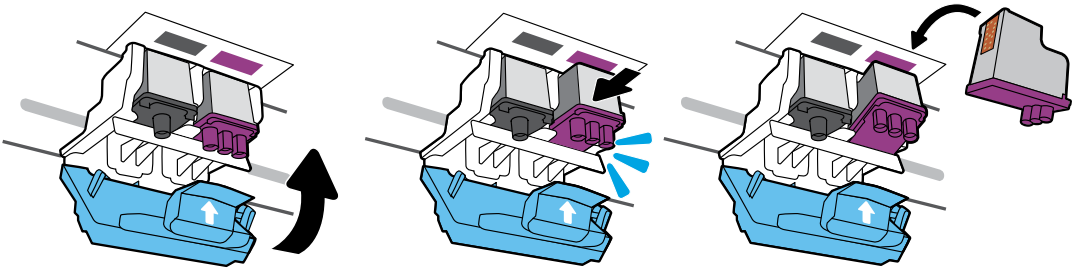

拔下列印頭頂部的塞子，然後使用拉片撕下貼在觸點上的膠帶。

ถอดปลั๊กออกจากด้านบนของหัวพิมพ์จากปากท่อโดยดึงแผ่นสีน้ำเงินด้านบน

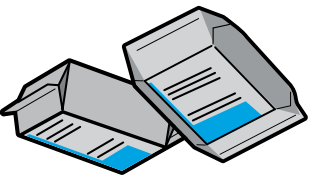
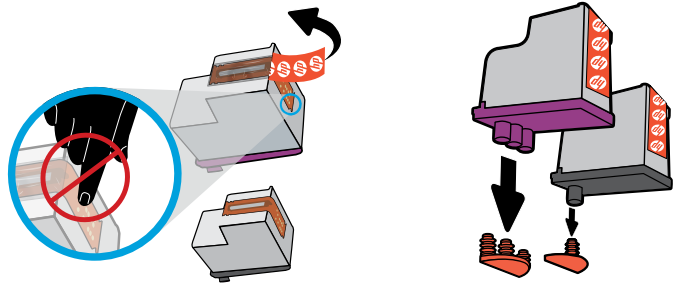

TH 安裝列印頭 ZHTW

TH ติดตั้งหัวพิมพ์ ZHTW



下壓藍色卡榫將它打開。

กดปุ่มสีน้ำเงินเพื่อเปิด

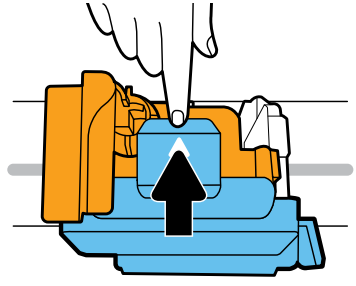

等待列印滑動架移到中央，然後停止。轉動橙色把手。

รอให้แคร์ริจด์เคลื่อนที่ไปอยู่ตรงกลางแล้วจึงหยุด หมุนที่จับสีส้ม

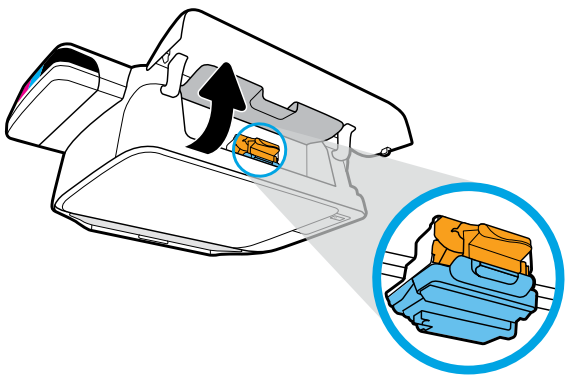
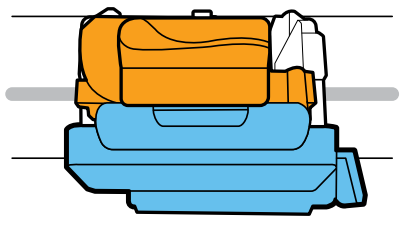
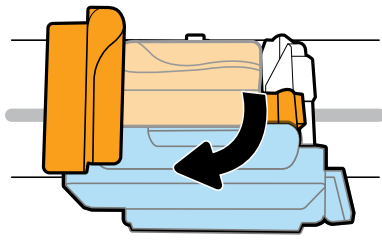

僅當軟體安裝期間出現提示時，連接 USB 纜線。

ปิดสาย USB เพราะเมื่อได้รับข้อความแจ้งในระหว่างติดตั้งซอฟต์แวร์

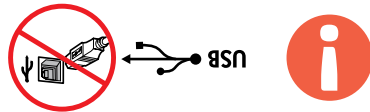

插上電源線，然後開啟印表機的電源。

เสียบปลั๊กและเปิดเครื่องพิมพ์

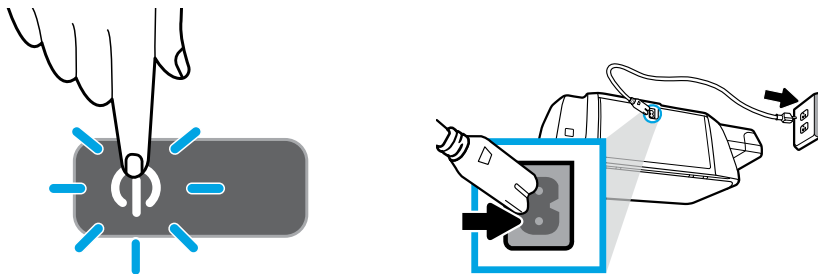

取下包材、膠帶和兩片固定紙板。

แกะสลักบรรจุภัณฑ์เพื่อเปิดเครื่องและถอดแบตเตอรี่ออก

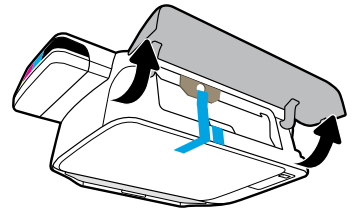
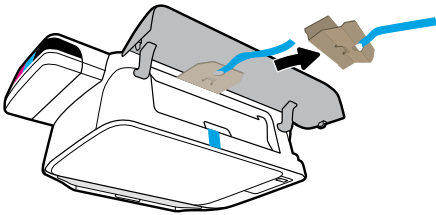
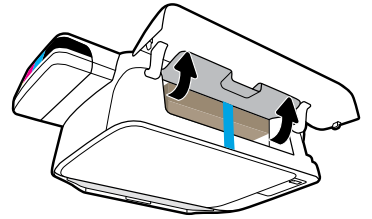
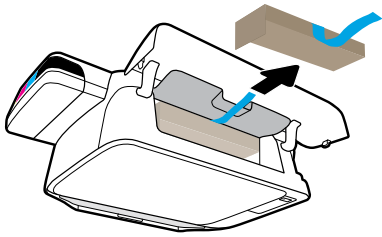

MIH2 打開包裝並開啟電源

TH เปิดกล่องบรรจุภัณฑ์และเปิดเครื่อง



重複執行以上步驟以填充每種色彩。蓋上蓋板。保存剩餘的黑色墨水以便補墨。

ทำซ้ำขั้นตอนต่างๆ จนครบทุกสี ปิดฝาปริ้นท์หมึกด้วยสีที่เหลือเพื่อเก็บไว้ใช้เติม

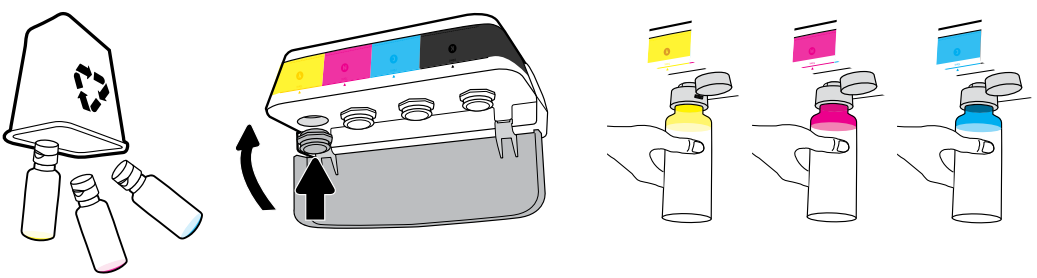

將墨水瓶對準墨罐噴嘴。將墨水填充至線處。蓋上塞子，並用力按壓將其關閉。

อย่าวางขวดให้หัวฉีดของหมึกพิมพ์กับพิมพ์จนถึงเส้นเติมสีจนเต็มแล้วกดปิดฝาให้แน่น

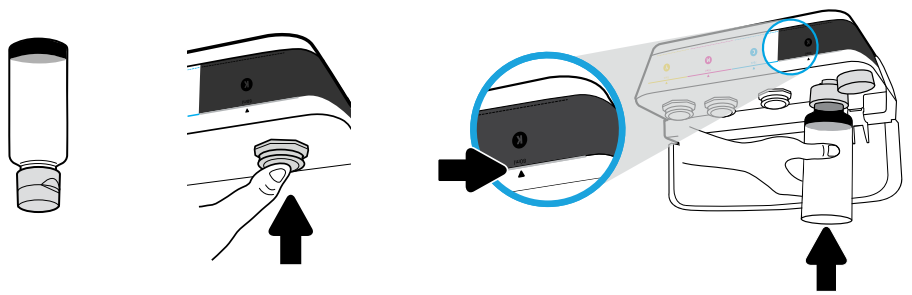

打開墨罐蓋。拔下黑色墨罐上的塞子。

เปิดฝาด้านบน ถอดปลั๊กออกจากถังหมึกสีดำ

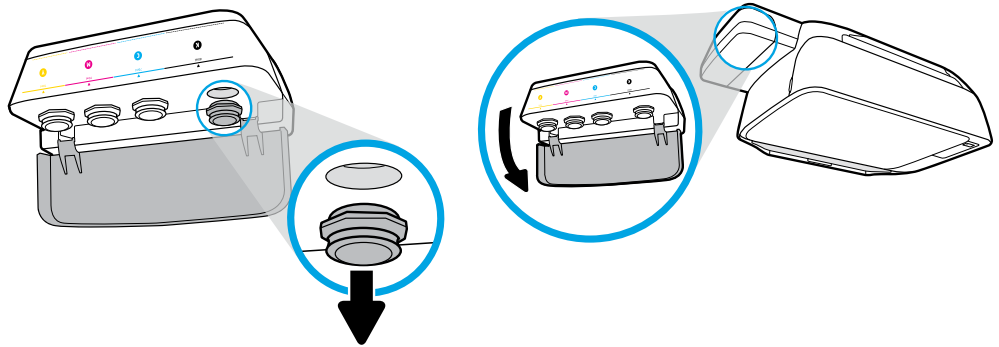

拆下黑色瓶蓋，撕掉封口。蓋上瓶蓋，掰開上蓋。

ถอดฝาปิดขวดสีน้ำเงิน ถอดปลั๊กออกจากถังหมึกสีน้ำเงิน

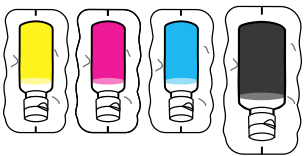
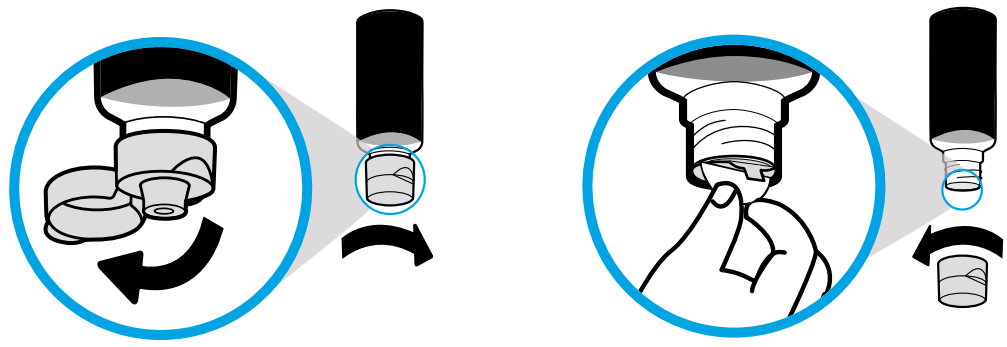

เติมหมึกสีน้ำเงิน TH

填充墨罐 ZHTW





English
Bahasa Indonesia



[繁體中文]
從此處開始

[ไทย]
เริ่มที่นี่

