

- EN p. 1 - 6
- FR p. 7 - 12
- ES p. 13 - 18
- PT p. 19 - 24
- IT p. 25 - 30
- EL p. 31 - 36
- NL p. 37 - 42
- DE p. 43 - 48
- UK p. 49 - 54
- RU p. 55 - 60
- KK p. 61 - 66
- AR p. 67 - 73
- FA p. 74 - 80

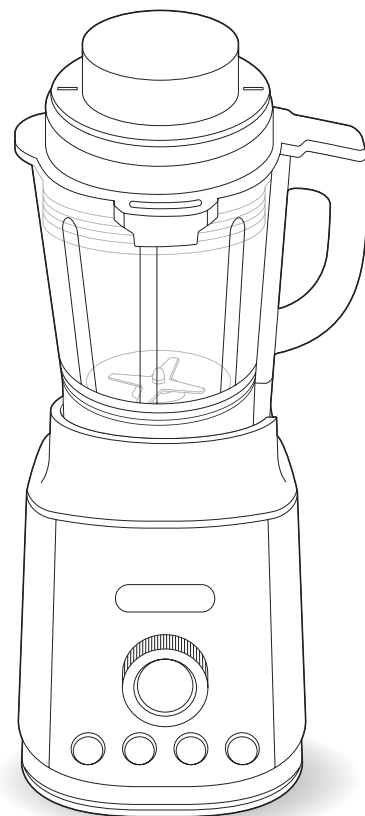

- EN
- FR
- ES
- PT
- IT
- EL
- NL
- DE
- UK
- RU
- KK
- AR
- FA

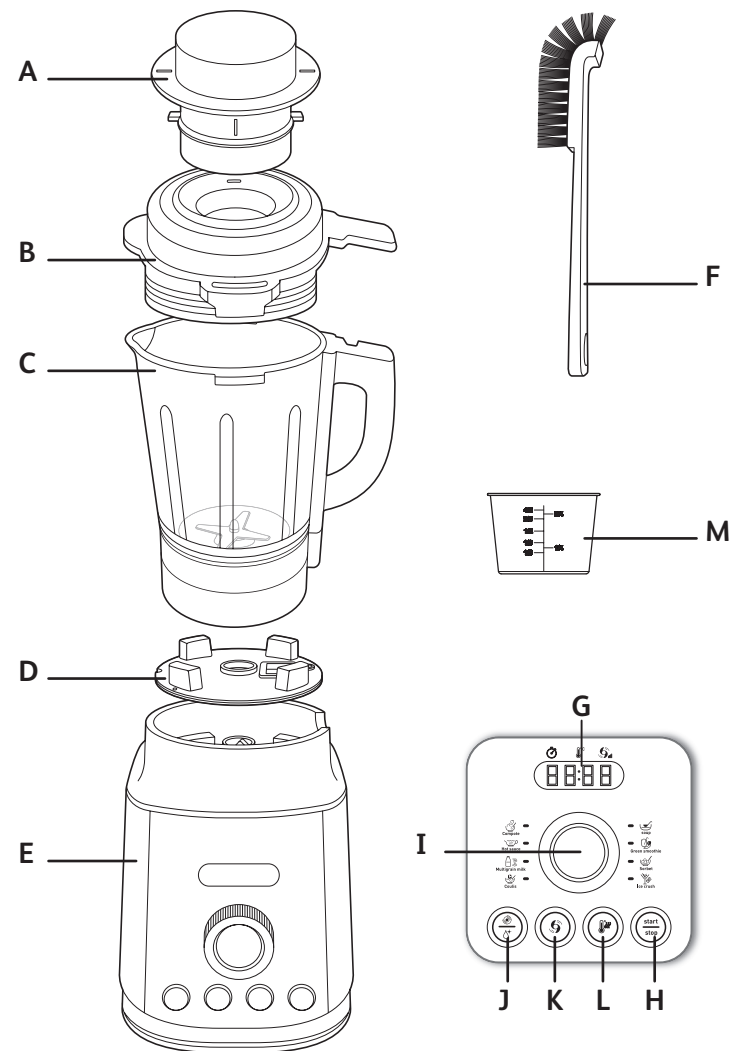

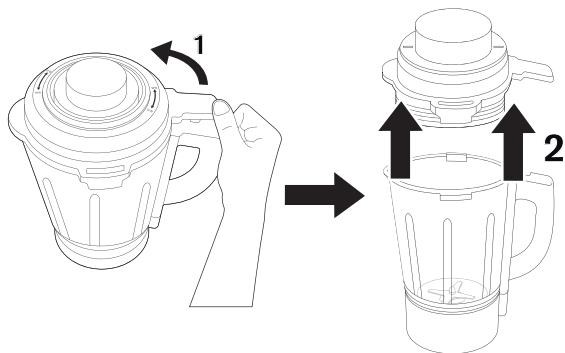
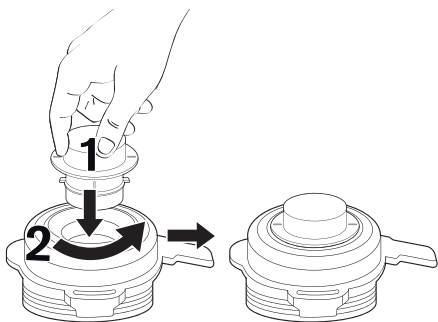
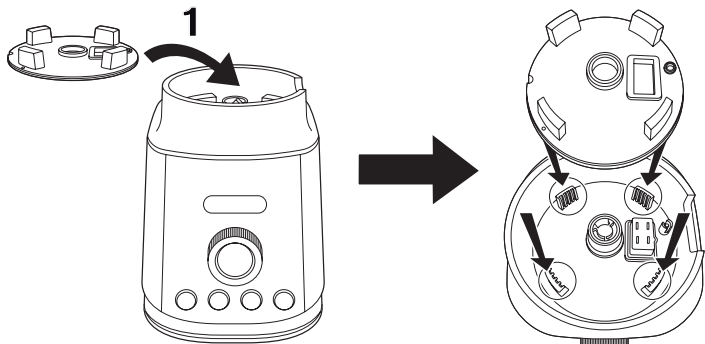

## DESCRIPTION OF THE APPLIANCE

- |                                     |                              |
|-------------------------------------|------------------------------|
| <b>A.</b> Lid cap                   | <b>H.</b> Start/Stop button  |
| <b>B.</b> Lid                       | <b>I.</b> Program selector   |
| <b>C.</b> Jug                       | <b>J.</b> Pulse/Clean button |
| <b>D.</b> Removable silicone gasket | <b>K.</b> Blend/Pause button |
| <b>E.</b> Motor unit                | <b>L.</b> Heat button        |
| <b>F.</b> Brush                     | <b>M.</b> Measuring cap      |
| <b>G.</b> Screen                    |                              |

**CAUTION:** The safety precautions are part of the appliance. Read them carefully before using your new appliance for the first time. Keep them in a place where you can find and refer to them later on.

The appliance will only start if the jug is correctly positioned on the motor unit (E) and the lid locked on the jug.

## BEFORE USING YOUR APPLIANCE FOR THE FIRST TIME

- Before using your appliance for the first time, rinse the parts that come into contact with food (jug, lid and measuring cap) with soapy water

**CAUTION : Do not immerse the appliance in water (neither the motor unit nor the jug base). Never put the motor unit (E) under running**

**water.** Clean with a damp cloth and dry it carefully.

**The blades are extremely sharp and not removable.**

- Make sure all the packaging has been removed before operating the appliance.

## USING YOUR APPLIANCE

- Put the appliance on a flat, stable, heat-resistant surface away from sources of heat or water splashes.
- Make sure the silicone gasket (D) is in place on the motor unit (E). Position the jug (C) correctly on the motor unit Fig. 1 and 2.
- Add the ingredients into the assembled jug without exceeding the maximum level indicated:

-  1750 ml max for cold preparation

-  1400 ml max for hot preparation

### AUTOMATIC FUNCTION:

How to use :

- Lock the lid on the jug and place the lid cap in position on the lid and lock it by rotating it. The appliance only starts up once the jug and lid are correctly in place.
- Plug in the blender. The product makes a beep and the screen lights up.
- The product will be immediately in standby mode. At this stage you can select a program by turning the program selector (I). The led will turn on on the selected program. The recipe time information will be displayed. For hot programs, please note that the time indicated does not take into

account the pre-heating time needed which may vary according to the initial temperature and quantity of your ingredients (between 5 and 15 minutes).

- Press the start/stop button. Then the appliance starts to work automatically.
- The pre-heat animation appears on the display during pre-heating time for hot recipes

Example:







Once the pre-heating phase is completed, the recipe cooking time countdown will start.

- At the end of the recipe, the blender stops automatically. The appliance bips 5 times.
- You can also stop the blending during the cycle:

### 8 programs :

These programs are predefined on a standard basis. You can freely add extra heating/ blending thanks to the manual settings at your convenience.

**Hot programs :** Soup, Compote, Coulis, Hot sauce, Multigrain milk.

 <b>Soup</b> soup	600g pumpkin, 120g potato, 80g onion, 600g water.	Select Soup program Press Start/Stop button
 <b>Compote</b> Compote	700g golden apple, 50g water.	Select Compote program Press Start/Stop button
 <b>Coulis</b> Coulis	60g lemon juice, 100g sugar, 250g blueberry, 250g strawberry.	Select Coulis program Press Start/Stop button
 <b>Hot sauce</b> <b>Hot sauce</b>	500g milk, 45g butter, 45g flour, nutmeg (1 pinch)	Select Hot soup program Press Start/Stop button
 <b>Multigrain milk</b> Multigrain milk	100g almond, 1L water. Select	Select Multigrain milk program Press Start/Stop button



- within 1 minute of working, press the start/stop button
- more than 1 minute of working, press and hold the start/stop button for 3 seconds
- To add ingredients while blending for cold preparation only, remove the lid cap (A) from the lid (B) and add the ingredients through the feeder hole. Beware of the risk of spatter.

**CAUTION : We recommend not to add ingredients while blending hot preparations. (risk of splashing). Do not remove the lid cap (A) from the lid (B) during hot preparations. It can reach high temperature and cause burns.**

- Do not shake the motor unit or the jug when the blender is in use.

**CAUTION: After running one program, especially long recipe, let the blender rest for minimum 5 minutes before operating it again.**

**Cold programs :** Ice crush, Green smoothie, Milk shake,

 <p><b>Ice crush</b> Ice crush</p>	8x Ice cube 30x30x40 mm	Select Ice crush program Press Start/Stop button
 <p><b>Green smoothie</b> Green smoothie</p>	200g cucumber, 2 kiwi, 150g pineapple, 60g cabbage, 50g fresh spinach leaves, 50g celery stalks, 100ml water	Select Green smoothie program Press Start/Stop button
 <p><b>Milk shake</b> Milk shake</p>	100g vanilla ice cream, 1 banana, 25cl milk	Select Milk shake program Press Start/Stop button

### MANUAL FUNCTIONS:

- 

**Pulse:** Press the pulse/clean button to let the appliance run for only a few seconds at a time. To stop it, release the button. Press the pulse/clean button as often as it is necessary.

- Clean :** allows to pulse/clean your appliance with soapy water. Press and hold the pulse/clean button until the letter H (maximum speed) appear on the screen. Release the button to stop after 15 to 30 seconds to complete the cleaning sequence.

**The longest working time can not be more than 3 minutes.**

- 

**Blend/Pause :** allows to freely control the way you want to blend. Press the blend/pause button, the screen indicates « 5 » but you can choose the blending speed from 1 up to 9 by turning program selector (I). « H » is the maximum speed. Then press start/stop button. You can set up the working time by turning program selector, between 10seconds and 3 minutes. The remaining time appears on the screen. Wait for the blender to stop automatically. The appliance bips 5 times.

You can also stop the blending during the cycle :

- within 1 minute of working, press the start/stop button
- more than 1 minute of working, press and hold the start/stop button for 3 seconds

- 

**Heat :** allows to freely control the way you want to heat. Press the heat button, the screen indicates « 60 » but you can choose the heating temperature from 40° up to 100° by turning program selector (I). Then press start/stop button. You can set up the working time by turning program selector, between 5 minutes and 90 minutes.

The remaining time appears on the screen. Wait for the blender to stop automatically. The appliance beeps 5 times.

You can also stop the blending during the cycle :

- within 1 minute of working, press the start/stop button
- more than 1 minute of working, press and hold the start/stop button for 3 seconds

## OTHER FUNCTIONS



**Start/Stop** : allows to stop any blending or heating program before the end by pressing this

button.

You can also stop the blending during the cycle :

- within 1 minute of working, press the start/stop button
- more than 1 minute of working, press and hold the start/stop button for 3 seconds

## CLEANING

- Clean the jug immediately after use.
- For easy cleaning, you can use the Pulse/Clean button :
  - Put 150ml of water and 1 drop of washing up liquid in the jug. Press the Pulse/Clean button.

An excess of washing up liquid creates more foam and consequently can lead to overflowing. Finish cleaning the jug with the aid of a sponge.

- Rinse the inside of the jug and the lid under running water.
- In the event of the heated part of the jug getting extremely dirty, fill in the jar with a mix of water and washing up liquid and let it soaked for a few hours to help get it clean.
- Use a damp cloth to clean the motor unit (E). Dry it carefully.
- The detachable parts (lid, lid cap,

## Overload protection

- The appliance is equipped with overload protection. This prevents the motor from being damaged by overloading.

If the appliance switches off during operation, proceed as follows :

- Switch the appliance off using the power button, unplug and leave it to cool down for approximately 15-20 minutes.
- Reconnect the appliance to the power supply and resume blending.

carrier seal, seal, measuring cap) can be cleaned with a sponge and hot soapy water. You can also use the brush to clean the inside of the jug.

### Caution:

- **Empty the preparation, the jug is not meant for storing food in the refrigerator or freezer.**
- **To clean the outside of the motor unit and the walls of the jug, use a damp cloth.**
- **Do not immerse the appliance in water (neither the motor unit nor the jug base). Never put the motor unit (E) under running water.**
- **The jug, lid cap and removable silicone gasket must not go in the dishwasher.**

<b>Problems</b>	<b>Causes</b>	<b>Solutions</b>
Appliance does not work	The plug is not connected.	Connect the appliance to a socket with the same voltage as indicated on the rating plate of the appliance.
	The blender jug is not positioned correctly on the motor unit or the jug and lid are correctly in place and are not locked onto the motor unit.	Check that the blender jug and the lid are positioned properly on the motor unit as explained in the instructions.
	Appliance, keyboard or program not responding	Unplug the appliance, wait for 1 minute and plug in again.
	In case of overheating	Switch the appliance off using the power button, unplug and leave it to cool down for approx. 15-20 minutes.
The appliance stopped while in use	Overload or overheating	Switch the appliance off using the power button, unplug and leave it to cool down for approx. 15-20 minutes. Reconnect the appliance to the power supply and resume blending.
Excessive vibrations	The product is not placed on a flat surface.	Place the appliance on a flat surface.
	Volume of ingredients is too high.	Reduce the quantity of ingredients processed.
	The silicon gasket (D) is missing or not correctly positioned.	Place the silicone gasket correctly on the motor unit.
Leak or overflow from the lid	Volume of ingredients is too high.	Reduce the quantity of ingredients processed.
	The lid is not correctly positioned.	Place the lid correctly on the blender jug.
Leak from the bottom of the blender jug	Deterioration of the watertightness of the appliance.	Caution : the blades are not removable. Contact the consumer service, see contact information in the warranty leaflet.

<b>Problems</b>	<b>Causes</b>	<b>Solutions</b>
The blades do not turn easily	Pieces of food too large or too hard.	Reduce the size or quantity of ingredients processed.
	The blended liquid is too hot and distorted the silicon gasket.	Contact the consumer service, see contact information in the warranty leaflet.
Cooking problem	The food is not cooked enough or / The food is overcooked	use manual function to adapt time of use and heating temperature
	Food sticks to the bottom	use manual function to adapt time of use and heating temperature. And see cleaning instructions

If your appliance is still not running properly, please contact the customer service department for your country.



## DESCRIPTION DE L'APPAREIL

- |                                   |                                  |
|-----------------------------------|----------------------------------|
| <b>A.</b> Bouchon                 | <b>H.</b> Bouton start / stop    |
| <b>B.</b> Couvercle               | <b>I.</b> Sélecteur de programme |
| <b>C.</b> Bol                     | <b>J.</b> Bouton Pulse/Nettoyer  |
| <b>D.</b> Joint silicone amovible | <b>K.</b> Bouton Mixer/Pause     |
| <b>E.</b> Bloc moteur             | <b>L.</b> Bouton Chauffer        |
| <b>F.</b> Brosse                  | <b>M.</b> Verre doseur           |
| <b>G.</b> Écran                   |                                  |

**ATTENTION:** Les consignes de sécurité font partie de l'appareil. Lisez cette notice d'utilisation attentivement avant d'utiliser votre nouvel appareil pour la première fois. Conservez-la dans un endroit accessible pour pouvoir la consulter ultérieurement. L'appareil ne peut fonctionner que si le bol est correctement positionné sur le bloc moteur (E).

## AVANT LA PREMIÈRE UTILISATION DE VOTRE APPAREIL

- Avant d'utiliser votre appareil pour la première fois, lavez à la main les pièces entrant en contact avec les aliments (bol, couvercle et verre doseur) à l'eau chaude savonneuse.

**ATTENTION : N'immergez pas l'appareil dans de l'eau (ni le bloc moteur ou la base du bol). Ne placez jamais le bloc**

**moteur (E) sous de l'eau courante.** Nettoyez l'appareil avec un chiffon humide et séchez-le soigneusement.

**Les lames sont extrêmement coupantes et ne sont pas amovibles.**

- Vérifiez que tous les éléments d'emballage ont été retirés avant d'utiliser l'appareil.

## UTILISER VOTRE APPAREIL

- Placez l'appareil sur un plan de travail stable, résistant à la chaleur, propre et sec.
- Vérifiez que le joint silicone (D) est en place sur le bloc moteur (E). Positionnez le bol (C) correctement sur le bloc moteur Images 1 et 2.
- Mettez les ingrédients dans le bol assemblé sans dépasser le niveau maximal indiqué :

-  1750 ml max pour une préparation froide

-  1400 ml pour une préparation chaude

### FNCTION AUTOMATIQUE :

Instructions d'utilisation :

- Verrouillez le couvercle sur le bol, placez le bouchon sur le couvercle et verrouillez-le en le faisant tourner. L'appareil ne se met en marche que si le bol et le couvercle sont correctement assemblés.
- Branchez le blender. L'appareil bipet et l'écran s'allume.
- L'appareil est immédiatement en mode veille. Sélectionnez le programme en tournant le sélecteur de programme (I). La LED s'allume sur le programme sélectionné. Pour les programmes chauds, veuillez noter que le temps indiqué ne prend pas en compte le temps de préchauffage

nécessaire qui peut varier selon la température initiale et la quantité d'ingrédients (entre 5 et 15 minutes).

- Appuyez sur le bouton start / stop. L'appareil se met en marche automatiquement.
- L'animation de préchauffage apparaît à l'écran pendant le temps de préchauffage pour les recettes chaudes.

Exemple:







Une fois la phase de préchauffage terminée, l'appareil commence à décompter le temps de la recette.

- À la fin de la recette, le blender s'arrête automatiquement. L'appareil bipes 5 fois.
- Vous pouvez également arrêter le mixage pendant le cycle :  
- Pendant la première minute de

### 8 programmes :

Ces programmes sont prédéfinis sur une base standard. Vous pouvez modifier la vitesse de mixage ou la température grâce aux réglages manuels selon vos besoins.

**Recettes chaudes :** soupes, compote, coulis, sauces chaudes, lait multicéréale.

 <b>Soupe</b> soup	600 g de potiron, 120 g de pommes de terre, 80 g d'oignons, 600 g d'eau.	Sélectionnez le programme Soupe Appuyez sur le bouton Start/Stop
 <b>Compote</b> Compote	700 g de pommes golden, 50 g d'eau.	Sélectionnez le programme Compote Appuyez sur le bouton Start/Stop
 <b>Coulis</b> Coulis	60 g de jus de citron, 100 g de sucre, 250 g de myrtilles, 250 g de fraises.	Sélectionnez le programme Coulis Appuyez sur le bouton Start/Stop
 <b>Hot sauce Sauce</b>	500 g de lait, 45 g de beurre, 45 g de farine, noix de muscade (1 pincée)	Sélectionnez le programme Hot sauce Appuyez sur le bouton Start/Stop
 <b>Lait végétal</b> Multigrain milk	100 g d'amandes, 1 L d'eau.	Sélectionnez le programme Multigrain milk Appuyez sur le bouton Start/Stop

fonctionnement : en appuyant sur le bouton start / stop.



- Après 1 minute de fonctionnement : en appuyant 3 secondes sur le bouton start / stop.
- Pour ajouter des ingrédients pendant le mixage, retirez le bouchon (A) du couvercle (B) et ajoutez les ingrédients par l'orifice d'insertion. Prenez garde au risque d'éclaboussures.

**ATTENTION : Nous recommandons de ne pas ajouter d'ingrédients pendant le mixage de préparations chaudes (risques d'éclaboussures). N'enlevez pas le bouchon (A) pendant les préparations chaudes. Cela peut provoquer des brûlures.**

- Ne secouez pas le bloc moteur ou le bol pendant l'utilisation du blender.

**ATTENTION : Après avoir utilisé le blender pour un cycle, notamment un cycle long, laissez-le reposer 5 minutes minimum avant de le réutiliser.**

**Recettes froides** : Glace pilée, Smoothies verts, Milkshake

 <b>Milk shake</b> <b>Glace pilée</b>	8 x cubes de glace 30x30x40 mm	Sélectionnez le programme Ice crush Appuyez sur le bouton Start/ Stop
 <b>Green smoothie</b> <b>vert</b>	200 g de concombre, 2 kiwis, 150 g d'ananas, 60 g de chou, 50 g de feuilles d'épinard fraîches, 50 g de branche de céleri, 100 ml d'eau	Sélectionnez le programme Green smoothie Appuyez sur le bouton Start/ Stop
 <b>Ice crush</b> <b>Milkshake</b>	100 g de glace à la vanille, 1 banane, 25 cl de lait	Sélectionnez le programme Milk shake Appuyez sur le bouton Start/ Stop

**FONCTIONS MANUELLES:**

- 
**Pulse:** Appuyez sur le bouton Pulse/Nettoyer pour faire fonctionner l'appareil pendant quelques secondes. Pour l'arrêter, relâchez le bouton. Appuyez sur le bouton Pulse/Nettoyer aussi souvent que nécessaire.

- Nettoyer** : Permet de nettoyer votre appareil avec de l'eau savonneuse. Appuyez longuement sur le bouton pulse/nettoyer jusqu'à ce que la lettre « H » (vitesse maximale) s'affiche sur l'écran. Relâchez le bouton pour arrêter après 15 à 30 secondes pour terminer la séquence de nettoyage.

**La durée de fonctionnement ne doit pas dépasser 3 minutes.**

- 
**Mixer/Pause** : Permet de régler le mixage. Appuyez sur le bouton Mixer/Pause, l'écran affiche « 5 », mais vous pouvez régler la vitesse de mixage entre 1 et 9 en tournant le sélecteur de programme (I). « H » est la vitesse maximale. Puis appuyez sur le bouton start / stop. Vous pouvez régler la durée de fonctionnement entre 10 secondes et 3 minutes en tournant le sélecteur de

programme. La durée restante s'affiche à l'écran. Attendez que le blender s'arrête automatiquement. L'appareil bipse 5 fois.

- Pendant la première minute de fonctionnement : en appuyant sur le bouton start / stop.

- Après 1 minute de fonctionnement : en appuyant 3 secondes sur le bouton start / stop.

- 
**Chauffer:** Permet de régler la fonction chauffe. Appuyez sur le bouton Chauffer, « 60 » s'affiche à l'écran. Puis réglez la température de chauffe entre 40 et 100 °C en tournant le sélecteur de programme (I). Appuyez sur le bouton start / stop. Vous pouvez également régler la durée de fonctionnement entre 5 et 90 minutes en tournant le sélecteur de programme.

Le temps restant s'affiche à l'écran. Attendez que le blender s'arrête automatiquement. L'appareil bipse 5 fois.

- Pendant la première minute de fonctionnement : en appuyant sur le bouton start / stop.

- Après 1 minute de fonctionnement : en appuyant 3 secondes sur le bouton start / stop.

## AUTRE FONCTION

-  **start / stop** : Permet d'arrêter un programme de mixage ou de chauffe avant la fin. Vous pouvez également arrêter le mixage pendant le programme :
  - Pendant la première minute de fonctionnement : en appuyant sur le bouton start / stop.
  - Après 1 minute de fonctionnement : en appuyant 3 secondes sur le bouton start / stop.

## NETTOYAGE

- Nettoyez le bol immédiatement après utilisation.
- Pour faciliter le nettoyage, vous pouvez utiliser le bouton Pulse/ Nettoyer :
  - Mettez 150 ml d'eau et 1 goutte de liquide vaisselle dans le bol, puis appuyez sur le bouton Pulse/ Nettoyer.

Si vous mettez trop de liquide vaisselle, cela créera plus de mousse qui risque alors de déborder. Terminez de nettoyer le bol avec une éponge.

- Rincez l'intérieur du bol et le couvercle à l'eau courante.
- Si la partie chauffée du bol devient extrêmement sale, remplissez-le avec une solution d'eau et de liquide vaisselle, puis laissez tremper plusieurs heures afin de faciliter le nettoyage.
- Nettoyez le bloc moteur (E) avec un chiffon humide. Séchez-le soigneusement.
- Les pièces amovibles (couvercle, bouchon, support de joint, joint, verre doseur) peuvent être

## Protection contre la surcharge

- L'appareil intègre une protection contre la surcharge. Cela permet d'éviter que le moteur ne soit endommagé par une trop grande quantité d'ingrédients.
- Si l'appareil s'éteint pendant l'utilisation, procédez comme suit :
  - Éteignez l'appareil avec le bouton start / stop, débranchez-le et laissez-le refroidir pendant 15-20 minutes environ.
  - Rebranchez l'appareil et poursuivez le mixage.

nettoyées avec une éponge et de l'eau chaude savonneuse. Vous pouvez aussi utiliser une brosse pour nettoyer l'intérieur du bol.

### Attention:

- **Videz la préparation, le bol n'est pas destiné à stocker des aliments au réfrigérateur ou au congélateur.**
- **Pour nettoyer l'extérieur du bloc moteur et les parois du bol, utilisez un chiffon humide.**
- **Ne plongez pas l'appareil dans l'eau (ni le bloc moteur ou la base du bol). Ne mettez jamais le bloc moteur (E) sous l'eau du robinet.**
- **Le bol, le bouchon, le couvercle, et le joint silicone amovible ne doivent pas être nettoyés au lave-vaisselle.**

Problèmes	Causes	Solutions
L'appareil ne fonctionne pas	La fiche n'est pas branchée.	Branchez l'appareil dans une prise fournissant une tension identique à celle spécifiée sur la plaque signalétique de l'appareil.
	Le bol du blender n'est pas correctement positionné sur le bloc moteur ou le bol et le couvercle ne sont pas correctement assemblés et ne sont pas verrouillés sur le bloc moteur.	Vérifiez que le bol et le couvercle sont correctement positionnés sur le bloc moteur tel qu'expliqué dans les instructions.
	L'appareil, le clavier ou le programme ne répond pas	Débranchez l'appareil pendant 1 minute, puis rebranchez-le.
	En cas de surchauffe	Éteignez l'appareil en utilisant le bouton start / stop, débranchez-le et laissez-le refroidir pendant 15-20 minutes environ.
L'appareil s'éteint pendant l'utilisation	Surcharge ou surchauffe	Éteignez l'appareil à l'aide du bouton start / stop, débranchez-le et laissez-le refroidir 15-20 minutes environ. Rebranchez l'appareil dans la prise électrique et poursuivez le mixage.
Vibrations excessives	L'appareil n'est pas posé sur une surface plane.	Placez l'appareil sur une surface plane.
	Le volume d'ingrédients est trop important.	Réduisez la quantité d'ingrédients dans l'appareil.
	Le joint silicone est manquant ou il n'est pas correctement positionné.	Positionnez correctement le joint silicone sur le bloc moteur.
Fuites au niveau du couvercle	Le volume d'ingrédients est trop important.	Réduisez la quantité d'ingrédients dans l'appareil.
	Le couvercle n'est pas correctement positionné.	Placez correctement le couvercle sur le bol du blender.
Fuites par la base du bol du blender.	Détérioration de l'étanchéité de l'appareil.	Attention : Les lames ne sont pas amovibles. Contactez le service client (voir les coordonnées fournies dans la fiche de garantie).

<b>Problèmes</b>	<b>Causes</b>	<b>Solutions</b>
Les lames tournent mal	Les morceaux d'aliment sont trop gros ou trop durs.	Réduisez la quantité ou la taille des ingrédients mixés.
	Le liquide mixé est trop chaud ou le joint silicone est déformé.	Contactez le service client (voir les coordonnées fournies dans la fiche de garantie).
Problème de cuisson	Les aliments ne sont pas suffisamment cuits ou ils sont trop cuits.	Réglez manuellement la durée de fonctionnement et la température de chauffe.
	Les aliments ont collé au fond.	Réglez manuellement la durée de fonctionnement et la température de chauffe. Consultez les instructions de nettoyage.

Si votre appareil ne fonctionne toujours pas correctement, contactez le service client dans votre pays.

## DESCRIPCIÓN DEL APARATO

- |                                       |                                       |
|---------------------------------------|---------------------------------------|
| <b>A.</b> Tapón                       | <b>H.</b> Botón de Inicio/Stop        |
| <b>B.</b> Tapa                        | <b>I.</b> Selector de programa        |
| <b>C.</b> Jarra                       | <b>J.</b> Botón de Pulsación/Limpieza |
| <b>D.</b> Junta de silicona extraíble | <b>K.</b> Botón de Mezclar/Pausar     |
| <b>E.</b> Unidad del motor            | <b>L.</b> Botón de calentamiento      |
| <b>F.</b> Cepillo                     | <b>M.</b> Vaso de medición            |
| <b>G.</b> Pantalla                    |                                       |

**PRECAUCIÓN:** Las medidas de seguridad forman parte del aparato. Léalas con atención antes de usar el aparato por primera vez. Consérvelas en un lugar donde pueda recuperarlas y consultarlas en el futuro. El aparato solo se pondrá en funcionamiento si la jarra está correctamente colocada en la unidad del motor (E) y fije la tapa en su lugar.

## ANTES DE USAR EL APARATO POR PRIMERA VEZ

- Antes de usar el aparato por primera vez, lave las piezas que entran en contacto con los alimentos (jarra, tapa y vaso de medición) en agua jabonosa.

**ATENCIÓN: No sumerja el aparato en agua. No coloque nunca la unidad del motor (E) bajo el grifo con agua**

**caliente. Límpielos con un paño húmedo y séquelos bien.** Las cuchillas están muy afiladas y no son extraíbles.

**Les lames sont extrêmement coupantes et ne sont pas amovibles.**

- Antes de utilizar el aparato, asegúrese de haber retirado todo el embalaje.

## CÓMO USAR SU APARATO

- Coloque el aparato sobre una superficie plana, estable y resistente al calor, alejado de fuentes de calor o de salpicaduras de agua.
- Compruebe que la junta de silicona (D) está colocada en su lugar en la unidad del motor (E). Coloque la jarra (C) correctamente en la unidad del motor Fig. 1 y 2.
- Eche los ingredientes en la jarra sin exceder el nivel máximo indicado:

-  1750 ml para preparaciones en frío

-  1400 ml para preparaciones en caliente

## FUNCIÓN AUTOMÁTICA :

Cómo usarla :

- Fije la tapa en la jarra. El aparato solo se pone en marcha una vez que la jarra y la tapa están correctamente colocadas en su lugar. Coloque el vaso en su lugar en la tapa y gírelo para fijarlo.
- Enchufe la batidora. El aparato emite un pitido y la pantalla se ilumina.
- El aparato entrará inmediatamente en modo standby. En ese momento, puede seleccionar un programa girando el selector de programa (I). El LED del programa seleccionado se iluminará. La información sobre el tiempo de la receta aparecerá en pantalla. Para programas calientes, tenga en cuenta que el tiempo indicado no incluye el tiempo de precalentamiento necesario, el cual

puede ser diferente dependiendo de la temperatura inicial y la cantidad de ingredientes (entre 5 y 15 minutos).

- Presione el botón de inicio/stop. A continuación, el aparato se pondrá en funcionamiento automáticamente.
- La animación de precalentamiento aparece en pantalla durante el tiempo de precalentamiento para recetas calientes.

Ejemplo:



Una vez completada la fase de precalentamiento, se iniciará la cuenta atrás del tiempo de cocción de la receta.

- Al final de la receta, el aparato se detiene automáticamente. El aparato emite 5 pitidos.
- También puede detener el batido durante el ciclo:
  - durante el primer minuto de funcionamiento, presionando el botón de inicio/stop.

- después del primer minuto de funcionamiento, presionando el botón de inicio/stop durante 3 segundos.

- Para agregar ingredientes mientras se está realizando una mezcla, solo para preparaciones en frío, retire el vaso de la tapa (A) de la tapa (B) e introduzca los ingredientes por su abertura. Tenga en cuenta que se pueden producir salpicaduras.

**PRECAUCIÓN: Recomendamos no agregar ingredientes durante las preparaciones en caliente. (Riesgo de salpicaduras). No retire el vaso de la tapa (A) de la tapa (B) durante las preparaciones en caliente. Puede alcanzar altas temperaturas y causar quemaduras.**

- No sacuda la unidad del motor o la jarra cuando esté usando la batidora.

**PRECAUCIÓN: Después de un programa, especialmente uno largo, deje descansar la batidora durante 5 minutos antes de ponerla de nuevo en funcionamiento.**

## 8 programas :



Estos programas están predefinidos según bases estándar. Si lo desea, puede calentar/batir de acuerdo a su receta gracias a la configuración manual.

**Programas calientes :** Sopa, compota, coulis, salsa caliente, leche multicereales

 <b>Sopa</b> soup	600g calabaza, 120g patatas, 80g cebolla, 600g agua.	Seleccione el programa Sopa Presione el botón Inicio/Stop
 <b>Compota</b> Compote	700g manzana golden, 50g agua.	Seleccione el programa Compota Presione el botón Inicio/Stop
 <b>Coulis</b> Coulis	60g zumo de limón, 100g azúcar, 250g arándanos, 250g fresas.	Seleccione el programa Coulis Presione el botón Inicio/Stop
 <b>Salsa</b> Hot sauce <b>caliente</b>	500g leche, 45g mantequilla, 45g harina, nuez moscada (1 pellizco)	Seleccione el programa Sopa caliente Presione el botón Inicio/Stop
 <b>Leche multicereales</b> Multigrain milk	100g almendras, 1L agua.	Seleccione el programa Leche multicereales Presione el botón Inicio/Stop



**Programas fríos:** Hielo picado, Batido verde, Batido de leche,

 <b>Hielo picado</b>	8 cubos de hielo de 30x30x40 mm	Seleccione el programa Hielo picado Presione el botón Inicio/ Stop
 <b>Batido verde</b>	200g pepino, 2 kiwi, 150g piña, 60g col, 50g hojas frescas de espinacas, 50g amas de apio, 100ml agua	Seleccione el programa Batido verde Presione el botón Inicio/ Stop
 <b>Batido de leche</b>	100g helado de vainilla, 1 plátano, 25cl leche	Seleccione el programa Batido de leche Presione el botón Inicio/ Stop

**FUNCIONAMIENTO MANUAL:**

- 
**Pulsación:** Presione el botón pulsación/limpieza para hacer funcionar el aparato unos segundos cada vez. Para detenerlo, suelte el botón. Presione el botón pulsación/limpieza tantas veces como sea necesario.

- Limpieza :** Permite usar el botón de pulsación/limpieza con agua jabonosa. Mantenga presionado el botón de pulsación/limpieza hasta que la letra H aparezca en pantalla (velocidad máxima). Suelte el botón al cabo de 15 o 30 segundos para completar la secuencia de limpieza.

**El tiempo máximo de funcionamiento no debe exceder los 3 minutos.**

- 
**Mezclar/Pausar:** Permite controlar libremente cómo desea realizar la mezcla. Presione el botón mezclar/pausar, la pantalla mostrará « 5 » pero puede seleccionar la velocidad de forma independiente de 1 a 9 girando el selector de velocidad (I). « H » es la velocidad máxima. Luego, presione el botón inicio/stop. Puede programar el tiempo de funcionamiento girando el selector de programa, entre 10 segundos y 3 minutos. El tiempo restante aparece en pantalla. Espere a que la ba-

tidora se detenga automáticamente. El aparato emite 5 pitidos.

- durante el primer minuto de funcionamiento, presionando el botón de inicio/stop.
- después del primer minuto de funcionamiento, presionando el botón de inicio/stop durante 3 segundos.

- 
**Calentamiento:** Permite controlar libremente lo que desea calentar, Presione el botón de calentamiento y en la pantalla aparecerá "60" pero puede seleccionar la temperatura desde 40° hasta 100° girando el selector de programa (I). A continuación, presione el botón de inicio/stop. Puede programar el tiempo de funcionamiento girando el selector de programa, entre 5 minutos y 90 minutos. El tiempo restante aparece en pantalla. Espere a que la batidora se detenga automáticamente. La batidora emitirá 5 pitidos. También puede detener el batido durante el ciclo:

- durante el primer minuto de funcionamiento, presionando el botón de inicio/stop.
- después del primer minuto de funcionamiento, presionando el botón de inicio/stop durante 3 segundos.

## OTRAS FUNCIONES

-  **Inicio/Stop** : Permite detener cualquier programa de mezcla o calentamiento antes de llegar al final presionando este botón.

También puede detener el batido durante el ciclo: - durante el primer minuto de funcionamiento, presionando el botón de inicio/stop.

- después del primer minuto de funcionamiento, presionando el botón de inicio/stop durante 3 segundos.

## LIMPIEZA

- Lave la jarra inmediatamente después de usarla.
- Para limpiarla con facilidad, puede usar el botón pulsación/limpieza:
  - Eche 150ml de agua y 1 gota de líquido lavavajillas en la jarra. Presione el botón pulsación/limpieza.

Un exceso de líquido lavavajillas creará mucha espuma que puede derramarse. Termine limpiando la jarra con una esponja.

- Enjuague el interior de la jarra y su tapa bajo el grifo.
- En caso de que la jarra esté demasiado sucia, llénela con agua y líquido lavavajillas y déjela a remojo durante unas horas.
- Use un paño húmedo para limpiar la unidad del motor (E). Séquela con cuidado.
- Las partes separables (tapa, vaso de la tapa, junta, sello, vaso medidos) se pueden lavar con una esponja y agua caliente jabonosa. También puede usar un cepillo para limpiar el interior de la jarra.

## Protección contra sobrecalentamientos

- Este aparato posee un dispositivo protector contra sobrecalentamientos. Este dispositivo evita que el aparato se dañe a causa de un sobrecalentamiento.
- Si el aparato se apaga cuando está en funcionamiento, proceda del siguiente modo:
  - Apague el aparato presionando el botón de encendido, desenchúfelo y déjelo enfriar durante 15-20 minutos.
  - Vuelva a conectar el aparato a la toma de corriente y continúe mezclando.

## Precaución:

- **Vacíe la jarra. Esta no está hecha para almacenar alimentos en su interior en el frigorífico o congelador.**
- **Para limpiar la parte externa del motor y las paredes de la jarra, use un paño húmedo.**
- **No sumerja el aparato en agua (ni la unidad del motor ni la base de la jarra). No coloque nunca la unidad del motor (E) bajo el grifo..**
- **La jarra, la tapa, la tapón y la junta de silicona separable no se pueden lavar en el lavaplatos.**

Problemas	Causas	Soluciones
El aparato no se pone en marcha	El enchufe no está conectado.	Conecte el enchufe a una toma de corriente del voltaje indicado en la etiqueta de especificaciones ubicada en el aparato.
	La batidora no está bien colocada en la unidad del motor, o la jarra y la tapa no están correctamente posicionadas y no están fijadas a la unidad del motor.	Compruebe que la jarra de la batidora y la tapa están bien colocadas sobre la unidad del motor tal y como se explica en las instrucciones.
	El aparato, el panel de botones o el programa no responden	Desenchufe el aparato, espere unos minutos y vuelva a enchufarlo.
	Sobrecarga	Apague el aparato mediante el botón de encendido y desenchúfelo. Déjelo enfriar durante 15-20 minutos aproximadamente.
El producto se para durante el uso.	Sobrecarga	Apague el aparato mediante el botón de encendido y desenchúfelo. Déjelo enfriar durante 15-20 minutos aproximadamente. Vuelva a conectarlo a la toma de corriente y continúe utilizándolo.
Vibración excesiva	El producto no está colocado sobre una superficie plana.	Coloque el producto sobre una superficie plana.
	El volumen de los ingredientes es excesivo.	Reduzca la cantidad de ingredientes a procesar.
	La junta de silicona (D) no está en su lugar o está colocada de forma incorrecta.	Coloque la junta de silicona de forma correcta en la unidad del motor.
Fuga o derrame de la tapa.	El volumen de los ingredientes es excesivo.	Reduzca la cantidad de ingredientes a procesar.
	La tapa no está colocada correctamente.	Fije la tapa correctamente sobre la jarra de la batidora.
Fuga en la parte inferior de la jarra.	Deterioro de la impermeabilización del aparato.	Precaución: Las cuchillas no son extraíbles. Entre en contacto con el servicio al consumidor. Consulte la información de contacto en el folleto de garantía.

<b>Problemas</b>	<b>Causas</b>	<b>Soluciones</b>
Las cuchillas no giran con facilidad.	Los trozos de alimento son demasiado grandes o demasiado duros.	Reduzca el tamaño o la cantidad de ingredientes a procesar.
	El líquido de la batidora está demasiado caliente y ha deformado la junta de silicona.	Entre en contacto con el servicio al consumidor. La información se encuentra en la garantía.
Problema de cocción	La comida no está suficientemente cocinada o está demasiado cocinada:	Use la función manual para adaptar el tiempo de uso y la temperatura de calentamiento.
	Los alimentos se pegan al fondo	Use la función manual para adaptar el tiempo de uso y la temperatura de calentamiento. Consulte las instrucciones de limpieza.

Si aún así el aparato no funciona correctamente, entre en contacto con el departamento de servicio al consumidor de su país.

## DESCRIÇÃO DO APARELHO

- |                                      |                                       |
|--------------------------------------|---------------------------------------|
| <b>A.</b> Tampa reguladora de vapor  | <b>H.</b> Botão Ligar/Desligar        |
| <b>B.</b> Tampa                      | <b>I.</b> Seletor do programa         |
| <b>C.</b> Copo                       | <b>J.</b> Botão de Pulse/limpeza      |
| <b>D.</b> Junta de silicone amovível | <b>K.</b> Botão de liquidificar/pausa |
| <b>E.</b> Unidade do motor           | <b>L.</b> Botão de aquecimento        |
| <b>F.</b> Escova de limpeza          | <b>M.</b> Copo doseador               |
| <b>G.</b> Ecrã                       |                                       |

**CUIDADO:** As precauções de segurança fazem parte do aparelho. Leia-as com atenção antes de usar o seu novo aparelho pela primeira vez. Guarde-as num local onde as possa encontrar e consultar posteriormente.

O aparelho só começa a funcionar se o copo estiver posicionado corretamente na unidade do motor (E) e com a tampa corretamente colocada no copo.

## ANTES DE USAR O SEU APARELHO PELA PRIMEIRA VEZ

- Antes de usar o seu aparelho pela primeira vez, lave as peças que entram em contacto com os alimentos (copo, tampa e copo doseador) com água e detergente para a loiça.

**ATENÇÃO: Não coloque o aparelho dentro de água (nem a unidade do motor nem a base do copo). Nunca coloque a unidade do motor (E) por**

**baixo de água quente corrente.** Limpe com um pano ligeiramente embebido em água e seque cuidadosamente.

**As lâminas estão extremamente afiadas e não são amovíveis.**

- Certifique-se de que todo o material da embalagem foi retirado antes de utilizar o aparelho.

## USAR O APARELHO

- Coloque o aparelho numa superfície plana, estável e resistente ao calor, afastada de fontes de calor ou salpicos de água.
- Certifique-se de que a junta de silicone (D) está no lugar na unidade do motor (E). Coloque o copo (C) corretamente na unidade do motor, conforme apresentado na Imagem 1 e 2.
- Introduza os ingredientes no copo montado, sem exceder o nível máximo indicado:

—  — 1750 ml para preparações frias

—  — 1400 ml para preparações quentes

## FUNÇÃO AUTOMÁTICA:

Modo de utilização:

- Fixe a tampa no copo e coloque a tampa reguladora de vapor na tampa e fixe-a rodando-a. O aparelho só começa a funcionar quando o copo e a tampa estiverem corretamente colocados.
- Ligue o aparelho. O produto emite um “beep” e o ecrã acende-se.
- O produto entra imediatamente em modo de poupança de energia. Nesta altura, pode seleccionar um programa, rodando o seletor do programa (I) até que o LED acenda no programa seleccionado. O tempo e preparação da receita aparece no ecrã. Para programas quentes, tenha em conta que o tempo indicado não contabiliza o tempo de

pré-aquecimento necessário, que pode variar de acordo com a temperatura inicial e a quantidade dos seus ingredientes (entre 5 e 15 minutos).

- Prima o botão Ligar/Desligar. A seguir, o aparelho começa a funcionar automaticamente.
- O símbolo de pré-aquecimento aparece no ecrã durante o tempo de pré-aquecimento para receitas quentes.

Exemplo:







Quando a fase de pré-aquecimento estiver completa, é iniciada a contagem decrescente do tempo de cozedura da receita.

- No final da receita, o aparelho pára automaticamente. O aparelho emite 5 avisos sonoros.
- Pode parar a liquidificação durante o ciclo:
- No espaço de 1 minuto de funcionamento, prima o botão Ligar/Desligar

### 8 programas:

Estes programas vêm predefinidos. Pode adicionar livremente um aquecimento/liquidificação extra, graças às definições manuais.

**Programas quentes:** Sopa, Compota, Caldos, Molho quente, Leite com mistura de cereais

 <p><b>Sopa</b> soup</p>	<p>600g de abóbora, 120g de batatas, 80g de cebola, 600g de água.</p>	<p>Selecione o programa Sopa Prima o botão Ligar/Desligar</p>
 <p><b>Compota</b> Compote</p>	<p>700g de maçã «golden», 50g de água.</p>	<p>Selecione o programa Compota Prima o botão Ligar/Desligar</p>
 <p><b>Caldos</b> Coulis</p>	<p>60g de sumo de limão, 100g de açúcar, 250g de mirtilos, 250g de morangos.</p>	<p>Selecione o programa Caldos Prima o botão Ligar/Desligar</p>
 <p><b>Molho quente</b> Hot sauce quente</p>	<p>500g de leite, 45g de manteiga, 45g de farinha, 1 pitada de noz-moscada.</p>	<p>Selecione o programa Molho quente Prima o botão Ligar/Desligar</p>
 <p><b>Leite com mistura de cereais</b> Multigrain milk de cereais</p>	<p>100g de amêndoas, 1L de água.</p>	<p>Selecione o programa Leite com mistura de cereais Prima o botão Ligar/Desligar</p>



- Mais de 1 minuto de funcionamento, prima de forma permanente o botão Ligar/Desligar durante 3 segundos

- Para adicionar ingredientes durante a liquidificação, apenas para preparações a frio, retire a tampa reguladora de vapor (A) da tampa (B) e adicione os ingredientes através do orifício. Tenha cuidado com os possíveis salpicos.

**CUIDADO: Recomendamos que não adicione ingredientes enquanto liquidifica preparações quentes (risco de salpicos). Não retire a tampa reguladora de vapor (a) da tampa (B) durante preparações quentes. Estas podem atingir altas temperaturas e causar queimaduras.**

- Não abane a unidade do motor nem o copo quando o aparelho estiver a funcionar.

**CUIDADO: Após utilizar um programa, especialmente uma receita longa, deixe o aparelho descansar durante, no mínimo, 5 minutos antes de voltar a utilizá-lo.**

 <b>Picar gelo</b> Milk shake	8 cubos de gelo de 30x30x40 mm	Selecione o programa Picar gelo Prima o botão Ligar/Desligar
 <b>Smoothie natural</b> Green smoothie	200g de pepino, 2 quivis, 150g de ananás, 60g de couve, 50g de folhas de espinafres frescos, 50g de aipo, 100ml de água.	Selecione o programa Smoothie natural Prima o botão Ligar/Desligar
 <b>Milkshake</b> Ice crush	100 g de glace à la vanille, 1 banane, 25 cl de lait	Selecione o programa Batido Prima o botão Ligar/Desligar

**FUNÇÕES MANUAIS:**

- 
**Pulse:** Prima de forma permanente o botão Pulse/Limpeza e deixe o aparelho funcionar durante alguns segundos. Para parar, deixe de premir o botão. Prima o botão de Pulse/Limpeza as vezes que forem necessárias.

- Limpeza:** Permite lavar o seu aparelho com água e detergente para a loiça. Prima de forma permanente o botão Pulse/Limpeza até que a letra H (velocidade máxima) apareça no ecrã. Deixe de premir o botão para parar passados 15 a 30 segundos para completar o processo de limpeza.

**O tempo de funcionamento mais longo não pode exceder os 3 minutos.**

- 
**Liquidificar/Pausa:** Permite controlar livremente o modo como deseja liquidificar. Prima o botão Liquidificar/Pausa. O ecrã indica "5", mas pode escolher a velocidade de liquidificação de 1 a 9, rodando o seletor do programa (I). "H" é a velocidade máxima. A seguir, prima o botão Ligar/Desligar. Pode definir o tempo de funcionamento rodando o seletor do programa entre 10 segundos e 3 minutos. O tempo restante aparece no ecrã. Espere que a liquidificadora pare

automaticamente. O aparelho emite 5 avisos sonoros.

Também pode parar a liquidificação durante o ciclo:

- No espaço de 1 minuto de funcionamento, prima o botão de Ligar/Desligar.
- Mais de 1 minuto de funcionamento, prima o botão Ligar/Desligar durante 3 segundos.

- 
**Aquecimento:** Permite controlar livremente o modo como deseja aquecer. Prima o botão de Aquecimento, o ecrã indica "60", mas pode escolher a temperatura de aquecimento de 40 °C até 100 °C rodando o seletor do programa (I). A seguir, prima o botão Ligar/Desligar. Pode definir o tempo de funcionamento rodando o seletor do programa, entre 10 minutos e 90 minutos.

O tempo restante aparece no ecrã. Espere que a liquidificadora pare automaticamente. O aparelho emite 5 avisos sonoros.

Pode parar a liquidificação durante o ciclo:

- No espaço de 1 minuto de funcionamento, prima o botão Ligar/Desligar
- Mais de 1 minuto de funcionamento, prima e mantenha premido o botão Ligar/Desligar durante 3 segundos

## OUTRAS FUNÇÕES

-  **Ligar/Desligar:** Permite parar qualquer programa de liquidificação ou de aquecimento antes do final premindo este botão.

Pode parar o programa antes do final do ciclo:

- No espaço de 1 minuto de funcionamento, prima o botão Ligar/Desligar
- Mais de 1 minuto de funcionamento, prima e mantenha premido o botão Ligar/Desligar durante 3 segundos.

## LIMPEZA

- Limpe o copo imediatamente após cada utilização.
- Para uma limpeza fácil, pode usar o botão Pulse/Limpeza:

- Coloque 150 ml de água e 1 gota de detergente líquido no copo. Prima o botão Pulse/Limpeza.

Um excesso de detergente líquido cria mais espuma e pode dar origem a derrames.

Termine a limpeza do copo com uma esponja.

- Passe o interior do copo e a tampa por água corrente.
- No caso da parte aquecida do copo ficar extremamente suja, encha o jarro com uma mistura de água e detergente líquido durante algumas horas, para ajudar na limpeza.
- Use um pano ligeiramente embebido em água para limpar a unidade do motor (E). Seque cuidadosamente.
- As peças amovíveis (tampa, tampa reguladora de vapor, juntas, copo doseador) podem ser lavadas com uma esponja e água quente com

## Proteção contra sobrecargas

- O aparelho vem equipado com uma proteção contra sobrecargas. Isto evita que o motor fique danificado devido a uma sobrecarga.
- Se o aparelho se desligar durante o funcionamento, proceda do seguinte modo:
  - Desligue o aparelho com o botão On/Off, retire a ficha da tomada e deixe o aparelho arrefecer durante cerca de 15 a 20 minutos.
  - Volte a ligar o aparelho à corrente e continue a utilizar o aparelho.

detergente. Também pode usar a escova para limpar o interior do copo.

## Cuidado:

- **Esvazie a preparação. O jarro não foi criado para guardar comida no frigorífico ou congelador.**
- **Para limpar a parte exterior do motor e as paredes do copo, use um pano ligeiramente embebido em água.**
- **Não coloque o aparelho dentro de água (nem a unidade do motor nem a base do copo). Nunca coloque o motor (E) por baixo de água corrente quente.**
- **O copo, tampa, tampa reguladora de vapor e junta de silicone amovível não podem ser lavados na máquina de lavar loiça.**



<b>Problemas</b>	<b>Causas</b>	<b>Soluções</b>
O aparelho não funciona.	A ficha não está ligada na tomada.	Ligue o aparelho a uma tomada com a mesma voltagem indicada na placa das especificações do aparelho.
	O copo não foi posicionado corretamente na unidade do motor, ou o copo e a tampa estão no devido lugar, mas não estão corretamente colocados na unidade do motor.	Certifique-se de que o copo e a tampa estão devidamente posicionados na unidade do motor, conforme explicado nas instruções.
	O aparelho, botões ou o programa não respondem	Retire a ficha da tomada, espere 1 minuto e volte a ligá-la.
O aparelho parou durante a utilização.	Sobrecarga ou sobreaquecimento.	Desligue o aparelho usando o botão da energia, retire a ficha da tomada e deixe arrefecer durante cerca de 15 a 20 minutos. Volte a ligar o aparelho à corrente e continue a liquidificação.
Vibração excessiva.	O produto não se encontra numa superfície plana.	Coloque o aparelho numa superfície plana.
	O volume dos ingredientes é demasiado elevado.	Reduza a quantidade de ingredientes processados.
	A junta de silicone (D) está em falta ou não foi posicionada corretamente.	Coloque corretamente a junta de silicone na unidade do motor.
Fugas ou derrames da tampa.	O volume dos ingredientes é demasiado elevado.	Reduza a quantidade de ingredientes processados.
	A tampa não está posicionada corretamente.	Coloque corretamente a tampa no jarro da liquidificadora.
Fuga da base do copo.	Deterioração da hermeticidade do aparelho.	Cuidado: As lâminas não são amovíveis. Contacte o Centro de Contacto do Consumidor. Consulte a informação de contacto no folheto da garantia.

<b>Problemas</b>	<b>Causas</b>	<b>Soluções</b>
As lâminas não rodam facilmente.	Os pedaços de comida são muito grandes ou muito duros.	Reduza o tamanho e quantidade de ingredientes processados.
	O líquido está muito quente e distorceu a junta de silicone.	Contacte o Centro de Contacto do Consumidor. Consulte a informação de contacto no folheto da garantia.
Problema na cozedura	Os alimentos não ficam suficientemente cozinhados ou ficam excessivamente cozinhados.	Use a função manual para adaptar o tempo de utilização e temperatura de aquecimento.
	Os alimentos colam-se no fundo do copo.	Use a função manual para adaptar o tempo de utilização e temperatura de aquecimento. Consulte também as instruções de limpeza.

Se o seu aparelho continuar sem funcionar corretamente, contacte o Centro de Contacto do Consumidor.

## DESCRIZIONE DELL'APPARECCHIO

- |   |                                       |
|---|---------------------------------------|
| <b>A.</b> Tappo                                 | <b>G.</b> Display                     |
| <b>B.</b> Coperchio                             | <b>H.</b> Pulsante Avvio/Stop         |
| <b>C.</b> Caraffa                               | <b>I.</b> Selettore del programma     |
| <b>D.</b> Guarnizione in silicone<br>removibile | <b>J.</b> Pulsante Impulsi/Pulizia    |
| <b>E.</b> Unità motore                          | <b>K.</b> Pulsante Miscelazione/Pausa |
| <b>F.</b> Spazzola                              | <b>L.</b> Pulsante Riscaldamento      |
|   | <b>M.</b> Bicchiere dosatore          |

**ATTENZIONE!** Le precauzioni di sicurezza fanno parte dell'apparecchio. Leggerle attentamente prima di usare l'apparecchio per la prima volta. Conservarle a portata di mano per poterle consultare in futuro.

L'apparecchio funziona esclusivamente se la caraffa è posizionata correttamente sull'unità motore (E) e se il coperchio è bloccato sulla caraffa.

## PRIMA DEL PRIMO UTILIZZO

- Prima di usare l'apparecchio per la prima volta, risciacquare le parti che entrano a contatto con gli alimenti (caraffa, coperchio e tappo dosatore) con acqua calda e detersivo.

**ATTENZIONE! Non immergere l'apparecchio nell'acqua (né l'unità motore né la base della caraffa). Non**

**lavare l'unità motore (E) sotto l'acqua corrente.** Pulirla con un panno umido e asciugarla accuratamente.

**ATTENZIONE! Le lame sono estremamente affilate e non sono removibili.**

- Accertarsi di aver rimosso tutti i materiali di imballaggio prima di usare l'apparecchio.

## FUNZIONAMENTO DELL'APPARECCHIO

- Posizionare l'apparecchio su una superficie piana, stabile e resistente al calore, lontano da fonti di calore e schizzi d'acqua.
- Assicurarsi che la guarnizione in silicone (D) sia posizionata sull'unità motore (E). Posizionare la caraffa (C) correttamente sull'unità motore Fig. 1 e 2.
- Aggiungere gli ingredienti nella caraffa assemblata senza superare il livello massimo indicato:

— 1750 ml per preparazioni fredde

— 1400 ml per preparazioni calde

### FUNZIONE AUTOMATICA:

Istruzioni per l'uso:

- Bloccare il coperchio sulla caraffa, posizionare il tappo nel coperchio e bloccarlo ruotandolo. L'apparecchio si avvia solo se la caraffa e il coperchio sono posizionati correttamente.
- Collegare l'apparecchio alla rete elettrica. L'apparecchio emetterà un segnale acustico e il display si illuminerà.
- L'apparecchio entrerà immediatamente in modalità di standby. Ora è possibile selezionare un programma ruotando il selettore del programma (I). La relativa spia si illuminerà. Sul display apparirà il tempo di preparazione. Per le preparazioni calde, il tempo indicato

non include il tempo di pre-riscaldamento, che può variare a seconda della temperatura iniziale e della quantità di ingredienti (tra 5 e 15 minuti).

- Premere il pulsante Avvio/Annulla; l'apparecchio si avvierà automaticamente.
- Durante la fase di pre-riscaldamento per le preparazioni calde, sul display apparirà un'animazione.

Esempio:



Al termine della fase di pre-riscaldamento, inizierà il conto alla rovescia.

- Al termine della preparazione, l'apparecchio si arresterà automaticamente. L'apparecchio emetterà 5 segnali acustici.
- Se si desidera arrestare il programma quando l'apparecchio è in funzione:
  - entro 1 minuto dall'avvio, premere il

## 8 programmi:

Questi programmi sono preimpostati, tuttavia è possibile aumentare il tempo di riscaldamento/miscelazione con le funzioni manuali.

**Preparazioni calde:** Zuppa, Composta, Coulis, Besciamella, Latte vegetale.

 <b>Zuppa</b> soup	600 g di zucca, 120 g di patate, 80 g di cipolla, 600 g di acqua.	Selezionare il programma Zuppa Premere il pulsante Avvio/Stop
 <b>Composta</b> Compote	700 g di mele golden, 50 g di acqua.	Selezionare il programma Composta Premere il pulsante Avvio/Stop
 <b>Coulis</b> Coulis	60 g di succo di limone, 100 g di zucchero, 250 g di mirilli, 250 g di fragole.	Selezionare il programma Coulis Premere il pulsante Avvio/Stop
 <b>Besciamella</b> Hot sauce	500 g di latte, 45 g di burro, 45 g di farina, noce moscata (1 presa).	Selezionare il programma Besciamella Premere il pulsante Avvio/Stop
 <b>Latte vegetale</b> Multigrain milk	100 g di mandorle, 1 L di acqua.	Selezionare il programma Latte vegetale Premere il pulsante Avvio/Stop

pulsante Avvio/Stop;

- dopo 3 minuti dall'avvio, tenere premuto il pulsante Avvio/Stop per 3 secondi.

- Per aggiungere altri ingredienti mentre l'apparecchio è in funzione, esclusivamente per le preparazioni fredde, rimuovere il tappo (A) dal coperchio (B) e inserire gli ingredienti attraverso il foro. Fare attenzione al rischio di schizzi.

**ATTENZIONE! Si raccomanda di non aggiungere altri ingredienti durante le preparazioni calde (rischio di schizzi). Non rimuovere il tappo (A) dal coperchio (B) durante le preparazioni calde. Rischio di ustioni a causa delle temperature elevate.**

- Non scuotere l'unità motore o la caraffa quando l'apparecchio è in funzione.

**ATTENZIONE! Al termine di un programma, in particolare dopo preparazioni lunghe, lasciare riposare l'apparecchio per 5 minuti prima di usarlo nuovamente.**

**Preparazioni fredde:** Ghiaccio tritato, Frullato di verdure, Frappè.

 <p><b>Ghiaccio tritato</b></p>	<p>8 cubetti di ghiaccio da 30x30x40 mm</p>	<p>Selezionare il programma Ice crush Premere il pulsante Avvio/Stop</p>
 <p><b>Frullato di verdure</b></p>	<p>200 g di cetrioli, 2 kiwi, 150 g di ananas, 60 g di cavolo, 50 g di foglie di spinaci freschi, 50 g di gambi di sedano, 100 ml di acqua</p>	<p>Selezionare il programma Green smoothie Premere il pulsante Avvio/Stop</p>
 <p><b>Frappè</b></p>	<p>100 g di gelato alla vaniglia, 1 banana, 25 cl di latte</p>	<p>Selezionare il programma Milk shake Premere il pulsante Avvio/Stop</p>

### FUNZIONI MANUALI:

- 

**Impulsi:** premere il pulsante Impulsi/Pulizia e lasciare l'apparecchio in funzione per pochi secondi alla volta. Per arrestare l'apparecchio, rilasciare il pulsante. Premere il pulsante Impulsi/Pulizia tutte le volte che è necessario.

- Pulizia:** permette di usare l'apparecchio a impulsi e di pulirlo con acqua e detersivo. Tenere premuto il pulsante Impulsi/Pulizia finché sul display non appare la lettera "H" (velocità max.). Rilasciare il pulsante dopo 15-30 secondi per completare la sequenza di pulizia.

**Non superare la durata massima di funzionamento pari a 3 minuti.**

- 

**Miscelazione/Pausa:** permette di controllare liberamente la miscelazione. Premere il pulsante Miscelazione/Pausa; sul display apparirà "5", ma è possibile selezionare la velocità di miscelazione da 1 a 9 ruotando il selettore del programma (I). "H" è la velocità massima. Quindi, premere il pulsante Avvio/Stop. È possibile impostare la durata, tra 10 secondi e 3 minuti, ruotando il selettore del programma. Sul display apparirà il tempo rimanente. Attendere che

l'apparecchio si arresti automaticamente. L'apparecchio emetterà 5 segnali acustici. Se si desidera arrestare il programma quando l'apparecchio è in funzione:

- entro 1 minuto dall'avvio, premere il pulsante Avvio/Stop;
- dopo 3 minuti dall'avvio, tenere premuto il pulsante Avvio/Stop per 3 secondi.

- 

**Riscaldamento:** permette di controllare liberamente il riscaldamento. Premere il pulsante Riscaldamento; sul display apparirà "60", ma è possibile selezionare la temperatura da 40°C fino a 100°C ruotando il selettore del programma (I), quindi premere il pulsante Avvio/Annulla. È possibile impostare la durata, tra 5 minuti e 90 minuti, ruotando il selettore del programma. Sul display apparirà il tempo rimanente. Attendere che l'apparecchio si arresti automaticamente. L'apparecchio emetterà 5 segnali acustici.

Se si desidera arrestare il programma quando l'apparecchio è in funzione:

- entro 1 minuto dall'avvio, premere il pulsante Avvio/Stop;
- dopo 3 minuti dall'avvio, tenere premuto il pulsante Avvio/Stop per 3 secondi.

## ALTRE FUNZIONI

-  **Avvio/Stop:** questo pulsante permette di arrestare qualsiasi programma di miscelazione o riscaldamento.

Se si desidera arrestare il programma quando l'apparecchio è in funzione:

- entro 1 minuto dall'avvio, premere il pulsante Avvio/Stop;
- dopo 3 minuti dall'avvio, tenere premuto il pulsante Avvio/Stop per 3 secondi.

## PULIZIA

- Pulire la caraffa immediatamente dopo l'uso.
- Per facilitare la pulizia, è possibile usare il pulsante Impulsi/Pulizia:

- Versare 150 ml di acqua e 1 goccia di detersivo nella caraffa. Premere il pulsante Impulsi/Pulizia.

Un eccesso di detersivo crea molta schiuma, con il rischio di fuoriuscita. Terminare la pulizia della caraffa con una spugna.

- Risciacquare l'interno della caraffa e il coperchio sotto l'acqua corrente.
- Se le parti riscaldate della caraffa diventano molto sporche, riempire la caraffa con una miscela di acqua e detersivo e lasciarla agire per qualche ora.
- Usare un panno umido per pulire l'unità motore (E). Asciugarla con attenzione.
- Le parti removibili (coperchio, tappo, guarnizione, tappo dosatore) possono essere pulite con una spugna e acqua calda saponata. È anche possibile pulire l'interno della caraffa con la spazzola.

## Protezione contro il surriscaldamento

- L'apparecchio è dotato di una protezione contro il surriscaldamento, per evitare che il motore subisca danni.
- Se l'apparecchio si spegne durante il funzionamento, procedere come descritto di seguito.
- Spegnerne l'apparecchio, scollegarlo dalla rete elettrica e lasciarlo raffreddare per circa 15-20 minuti.
- Ricollegare l'apparecchio alla rete elettrica e riprendere la miscelazione.

## Attenzione!

- **Al termine della preparazione svuotare il recipiente, poiché non è progettato per la conservazione di alimenti in frigorifero o congelatore.**
- **Per pulire l'esterno dell'unità motore e le pareti del recipiente, utilizzare un panno umido.**
- **Non immergere l'apparecchio nell'acqua (né l'unità motore né la base della caraffa). Non pulire mai l'unità motore (E) sotto l'acqua corrente.**
- **La caraffa, il tappo, il coperchio, e la guarnizione in silicone removibile non sono lavabili in lavastoviglie.**

<b>Problemi</b>	<b>Cause</b>	<b>Soluzioni</b>
L'apparecchio non funziona.	La spina non è collegata alla presa.	Collegare l'apparecchio a una rete elettrica con tensione identica a quella indicata sulla targa dell'apparecchio.
	La caraffa non è posizionata correttamente sull'unità motore, o la caraffa e il coperchio non sono bloccati sull'unità motore.	Controllare che la caraffa e il coperchio siano posizionati correttamente sull'unità motore come indicato nelle istruzioni.
	L'apparecchio, i pulsanti o il programma non rispondono.	Scollegare l'apparecchio dalla rete elettrica, attendere 1 minuto e ricollegarlo.
	Surriscaldamento	Spegnere l'apparecchio premendo l'interruttore, scollegarlo dalla presa di corrente e lasciarlo raffreddare per circa 15-20 minuti.
L'apparecchio si arresta mentre è in funzione.	Sovraccarico o surriscaldamento.	Spegnere l'apparecchio premendo l'interruttore, scollegarlo dalla presa di corrente e lasciarlo raffreddare per circa 15-20 minuti. Ricollegare l'apparecchio alla presa di corrente e riprendere la miscelazione.
Vibrazioni eccessive.	L'apparecchio non è posizionato su una superficie piana.	Posizionare l'apparecchio su una superficie piana.
	Quantità di ingredienti eccessiva.	Ridurre la quantità di ingredienti.
	La guarnizione in silicone (D) è assente o posizionata in modo errato.	Posizionare la guarnizione in silicone correttamente sull'unità motore.
Perdite o fuoriuscite dal coperchio.	Quantità di ingredienti eccessiva.	Ridurre la quantità di ingredienti.
	Il coperchio è posizionato in modo errato.	Posizionare il coperchio correttamente sulla caraffa.
Perdite dal fondo della caraffa.	Deterioramento dell'impermeabilità dell'apparecchio.	Attenzione! Le lame non sono removibili. Contattare il servizio clienti; i recapiti sono riportati nel foglio della garanzia.

<b>Problemi</b>	<b>Cause</b>	<b>Soluzioni</b>
Le lame non ruotano facilmente.	Gli alimenti sono troppo duri o a pezzi troppo grandi.	Ridurre la quantità o le dimensioni degli ingredienti.
	Il liquido miscelato è troppo caldo e ha distorto la guarnizione in silicone.	Contattare il servizio clienti. Consultare le informazioni sul libretto della garanzia.
Risultati di cottura insoddisfacenti	Gli alimenti non sono cotti a sufficienza o sono troppo cotti.	Usare la funzione manuale per adattare la durata e la temperatura di cottura.
	Gli alimenti si incollano al fondo.	Usare la funzione manuale per adattare la durata e la temperatura di cottura. Consultare le istruzioni relative alla pulizia.

Se l'apparecchio continua a non funzionare correttamente, contattare il servizio clienti del proprio Paese.



## ΠΕΡΙΓΡΑΦΗ ΤΗΣ ΣΥΣΚΕΥΗΣ

- |                                    |  |
|------------------------------------|--|
| A. Πώμα καπακιού                   | H. Πλήκτρο Έναρξης/Λήξης λειτουργίας         |
| B. Καπάκι                          | I. Επιλογέας προγράμματος                    |
| C. Κανάτα                          | J. Πλήκτρο παλμικής λειτουργίας / καθαρισμού |
| D. Αποσπώμενο παρέμβυσμα σιλικόνης | K. Πλήκτρο ανάμειξης/παύσης                  |
| E. Μονάδα μοτέρ                    | L. Πλήκτρο θερμοκρασίας                      |
| F. Βουρτσάκι                       | M. Δοσομετρική κούπα                         |
| G. Οθόνη                           |  |

**ΠΡΟΣΟΧΗ:** Οι προφυλάξεις ασφαλείας αποτελούν μέρος της συσκευής. Διαβάστε προσεκτικά τις οδηγίες ασφαλείας, πριν από την πρώτη χρήση της συσκευής. Φυλάξτε τις οδηγίες ασφαλείας σε σημείο που να μπορείτε να τις βρείτε εύκολα και να ανατρέχετε σε αυτές, εφόσον απαιτηθεί.

Η συσκευή μπορεί να τεθεί σε λειτουργία μόνο όταν η κανάτα είναι σωστά τοποθετημένη στη μονάδα του μοτέρ (E) και το καπάκι είναι ασφαλισμένο στην κανάτα.



## ΠΡΙΝ ΑΠΟ ΤΗΝ ΠΡΩΤΗ ΧΡΗΣΗ ΤΗΣ ΣΥΣΚΕΥΗΣ ΣΑΣ

- Πριν από την πρώτη χρήση της συσκευής σας, τα μέρη που έρχονται σε επαφή με φαγητό (κανάτα, σκέπασμα και δοσομετρική κούπα) πρέπει να πλένονται με ζεστό νερό και σαπούνι, εκτός από τη μονάδα του μοτέρ.

**ΠΡΟΣΟΧΗ:** Η συσκευή δεν πρέπει να βυθίζεται στο νερό (ούτε η μονάδα του μοτέρ, ούτε η βάση της κανάτας). Ποτέ να μην τοποθετείτε τη μονάδα του μοτέρ

## ΧΡΗΣΗ ΤΗΣ ΣΥΣΚΕΥΗΣ

- Τοποθετήστε τη συσκευή σε μια επίπεδη, σταθερή, πυρίμαχη επιφάνεια, μακριά από πηγές θερμότητας ή από σημεία όπου μπορεί να πεταχτεί νερό.
- Βεβαιωθείτε ότι το παρέμβυσμα σιλικόνης (D) είναι τοποθετημένο στη θέση του στη μονάδα του μοτέρ (E). Τοποθετήστε την κανάτα (C) σωστά στη μονάδα του μοτέρ Εικ. 1 και 2.
- Εισαγάγετε τα υλικά μέσα στη συναρμολογημένη κανάτα, χωρίς να ξεπερνάτε την ένδειξη μέγιστης στάθμης:

-  1.750 ml κατά μέγιστο για κρύα παρασκευή
-  1.400 ml κατά μέγιστο για ζεστή παρασκευή

κάτω από τρεχούμενο νερό. Καθαρίστε με ένα νωπό πανί και στεγνώστε προσεκτικά.

**Οι λεπίδες είναι εξαιρετικά αιχμηρές και δεν βγαίνουν.**

- Βεβαιωθείτε ότι η συσκευασία έχει αφαιρεθεί πριν θέσετε τη συσκευή σε λειτουργία.

## ΑΥΤΟΜΑΤΗ ΛΕΙΤΟΥΡΓΙΑ:

Τρόπος χρήσης:

- Κλειδώστε το σκέπασμα πάνω στην κανάτα και τοποθετήστε το πώμα του σκεπιάσματος στη θέση του πάνω στο σκέπασμα, και κλειδώστε το περιστρέφοντάς το. Η λειτουργία της συσκευής ξεκινάει μόνο όταν η κανάτα και το σκέπασμα είναι σωστά τοποθετημένα στη θέση τους.
- Βάλτε το μπλέντερ στην πρίζα. Το προϊόν κάνει έναν χαρακτηριστικό ήχο και η οθόνη φωτίζεται.
- Το προϊόν θα τεθεί αμέσως σε κατάσταση αναμονής. Σε αυτό το στάδιο μπορείτε να επιλέξετε πρόγραμμα, περιστρέφοντας τον επιλογέα προγράμματος (I). Η λυχνία Led θα ανάψει στο επιλεγμένο πρόγραμμα. Θα εμφανιστεί ο χρόνος που αντιστοιχεί στη συνταγή. Για προγράμματα ζεστών παρασκευών, λάβετε υπόψη ότι ο χρόνος που υποδεικνύεται

δεν περιλαμβάνει τον απαιτούμενο χρόνο προθέρμανσης, ο οποίος ενδέχεται να ποικίλει ανάλογα με την αρχική θερμοκρασία και ποσότητα των συστατικών σας (ανάμεσα σε 5 και 15 λεπτά).

- Πατήστε το πλήκτρο έναρξης/λήξης λειτουργίας. Η λειτουργία της συσκευής σας θα ξεκινήσει αυτόματα.
- Για τις ζεστές συνταγές, στην οθόνη εμφανίζεται το γραφικό προθέρμανσης κατά τη διάρκεια της προθέρμανσης.

Παράδειγμα:







Μόλις ολοκληρωθεί η φάση της προθέρμανσης, θα ξεκινήσει η αντίστροφη μέτρηση του χρόνου μαγειρέματος.

- Στο τέλος της συνταγής, το μπλέντερ θα σταματήσει αυτόματα. Η συσκευή θα κάνει τον χαρακτηριστικό ήχο 5 φορές.
- Επιπλέον, μπορείτε να σταματήσετε τη λειτουργία του μπλέντερ κατά τη διάρκεια του κύκλου.

## 8 προγράμματα:

Αυτά τα προγράμματα διαθέτουν προεπιλεγμένες ρυθμίσεις. Μπορείτε να προσθέσετε επιπλέον θερμοκρασία/ανάμιξη, χάρη στις μη αυτόματες ρυθμίσεις, σύμφωνα με τις προτιμήσεις σας.

**Προγράμματα ζεστής παρασκευής:** Soup (σούπα), Compote (κομπόστα), Coulis (κουλί), Hot sauce (ζεστή σάλτσα), Multigrain milk (φυτικό γάλα).

 <b>soup</b> <b>Σούπα:</b>	600 γρ. κολοκύθα, 120 γρ. πατάτα, 80 γρ. κρεμμύδι, 600 γρ. νερό	Επιλέξτε το πρόγραμμα Soup (σούπα). Πατήστε το πλήκτρο έναρξης/λήξης λειτουργίας.
 <b>Compote</b> <b>Κομπόστα</b>	700 γρ. μήλα, 50 γρ. νερό	Επιλέξτε το πρόγραμμα Compote (κομπόστα). Πατήστε το πλήκτρο έναρξης/λήξης λειτουργίας.
 <b>Coulis</b> <b>Κουλί</b>	60 γρ. χυμός λεμόνι, 100 γρ. ζάχαρη, 250 γρ. μύρτιλα, 250 γρ. φράουλες.	Επιλέξτε το πρόγραμμα Coulis (κουλί). Πατήστε το πλήκτρο έναρξης/λήξης λειτουργίας.
 <b>Hot sauce</b> <b>Ζεστή</b>	500 γρ. γάλα, 45 γρ. βούτυρο, 45 γρ. αλεύρι, μοσχοκάρυδο (1 πρέζα)	Επιλέξτε το πρόγραμμα Hot sauce (ζεστή σούπα). Πατήστε το πλήκτρο έναρξης/λήξης λειτουργίας.
 <b>Multigrain milk</b> <b>Φυτικό γάλα</b>	100 γρ. αμύγδαλα, 1 λίτρο νερό.	Επιλέξτε το πρόγραμμα Multigrain milk (φυτικό γάλα). Πατήστε το πλήκτρο έναρξης/λήξης λειτουργίας.



- μέσα σε 1 λεπτό από την έναρξη, πατώντας το πλήκτρο έναρξης/λήξης
- μέσα σε πάνω από 1 λεπτά από την έναρξη, πατώντας το πλήκτρο έναρξης/λήξης επί 3 δευτερόλεπτα
- Για να προσθέσετε συστατικά κατά την ανάμιξη και μόνο για κρύες παρασκευές, αφαιρέστε το πώμα (A) από το καπάκι (B) και προσθέστε τα συστατικά μέσω του ανοίγματος τροφοδοσίας. Δείτε προσοχή γιατί υπάρχει κίνδυνος να πεταχθεί το περιεχόμενο.

**ΠΡΟΣΟΧΗ: Συνιστούμε να μην προσθέτετε συστατικά κατά την ανάμιξη ζεστών παρασκευών. (Κίνδυνος πισίλισματος.) Μην αφαιρείτε το πώμα (A) από το καπάκι (B) κατά τις ζεστές παρασκευές. Μπορεί να φτάσει σε υψηλές θερμοκρασίες και να προκληθεί έγκαυμα.**

- Μην κουνάτε τη μονάδα του μοτέρ όταν το μπλέντερ χρησιμοποιείται.

**ΠΡΟΣΟΧΗ: Μετά την ολοκλήρωση ενός προγράμματος, ειδικά για συνταγές που χρειάζονται πολύ χρόνο, αφήστε το μπλέντερ εκτός λειτουργίας για τουλάχιστον 5 λεπτά πριν να το χρησιμοποιήσετε ξανά.**

**Κρύα προγράμματα:** Ice crush (θρυμματισμός πάγου), Green smoothie (πράσινο σμούθι), Milk shake (μιλκσέικ)

 <p><b>Θρυμματισμός πάγου</b> Ice crush</p>	<p>8 παγάκια διαστάσεων 30x30x40 χλιοστά</p>	<p>Επιλέξτε το πρόγραμμα Ice crush (θρυμματισμός πάγου) Πατήστε το πλήκτρο έναρξης/λήξης λειτουργίας.</p>
 <p><b>Πράσινο σμούθι</b> Green smoothie</p>	<p>200 γρ. αγγούρι, 2 κίουι, 150 γρ. ανανάς, 60 γρ. λάχανο, 50 γρ. φρέσκα φύλλα σπανάκι, 50 γρ. μπιστουνάκια σέλερι, 100 ml. νερό</p>	<p>Επιλέξτε το πρόγραμμα Green smoothie (πράσινο σμούθι) Πατήστε το πλήκτρο έναρξης/λήξης λειτουργίας.</p>
 <p><b>Μιλκσέικ</b> Milk shake</p>	<p>100 γρ. παγωτό βανίλια, 1 μπανάνα, 250 ml γάλα</p>	<p>Επιλέξτε το πρόγραμμα Milk shake (Μιλκσέικ). Πατήστε το πλήκτρο έναρξης/λήξης λειτουργίας.</p>

### ΜΗ ΑΥΤΟΜΑΤΕΣ ΛΕΙΤΟΥΡΓΙΕΣ:

- 

**Παλμική λειτουργία:** Πατήστε το πλήκτρο παλμικής λειτουργίας / καθαρισμού και αφήστε τη συσκευή να λειτουργήσει μόνο για λίγα λεπτά κάθε φορά. Για διακοπή, αφήστε το κουμπί. Πατήστε το πλήκτρο παλμικής λειτουργίας / καθαρισμού όσο συχνά χρειάζεται.

- Καθαρισμός:** Προσφέρει τη δυνατότητα καθαρισμού της συσκευής μέσω της παλμικής λειτουργίας με σαπουνόνερο. Πατήστε και κρατήστε πατημένο το πλήκτρο παλμικής λειτουργίας / καθαρισμού, μέχρι να εμφανιστεί το γράμμα H (μέγιστη ταχύτητα) στην οθόνη. Αφήστε το κουμπί για να σταματήσει η λειτουργία, μετά από 15 έως 30 δευτερόλεπτα για να ολοκληρωθεί η διαδικασία καθαρισμού.

**Ο μεγαλύτερος χρόνος λειτουργίας δεν πρέπει να είναι πάνω από 3 λεπτά.**

- 

**Ανάμειξη/Παύση:** Επιτρέπει τον πλήρη έλεγχο του τρόπου ανάμειξης. Όταν πατήσετε το πλήκτρο ανάμειξης/παύσης, η οθόνη θα εμφανίσει την ένδειξη «5», αλλά μπορείτε να επιλέξετε την ταχύτητα ανάμειξης από το 1 έως το 9 περιστρέφοντας τον επιλογέα προγράμματος στο (I). Το «H» είναι η μέγιστη ταχύτητα. Στη συνέχεια, πατήστε το πλήκτρο έναρξης/λήξης. Μπορείτε να ρυθμίσετε τον χρόνο λειτουργίας περιστρέφοντας τον επιλογέα προγράμματος, ανάμεσα στα 10 δευτερόλεπτα και τα 3 λεπτά. Ο υπόλοιπος χρόνος εμφανίζεται στην

οθόνη, Περιμένετε ώστε το μπλέντερ να σταματήσει αυτόματα. Η συσκευή θα κάνει τον χαρακτηριστικό ήχο 5 φορές.

Επιπλέον, μπορείτε να σταματήσετε τη λειτουργία του μπλέντερ κατά τη διάρκεια του κύκλου:

- μέσα σε 1 λεπτό από την έναρξη, πατώντας το πλήκτρο έναρξης/λήξης.

- μέσα σε πάνω από 1 λεπτά από την έναρξη, πατώντας το πλήκτρο έναρξης/λήξης επί 3 δευτερόλεπτα.

- 

**Θερμοκρασία:** Επιτρέπει τον πλήρη έλεγχο της θερμοκρασίας θέρμανσης. Όταν πατήσετε το πλήκτρο

θερμοκρασίας, η οθόνη θα δείξει «60», αλλά μπορείτε να επιλέξετε θερμοκρασία θέρμανσης από 40° έως 100°, περιστρέφοντας τον επιλογέα προγράμματος. (I). Στη συνέχεια, πατήστε το πλήκτρο έναρξης/λήξης. Μπορείτε να ρυθμίσετε τον χρόνο λειτουργίας περιστρέφοντας τον επιλογέα προγράμματος, ανάμεσα στα 5 λεπτά και τα 90 λεπτά.

Ο υπόλοιπος χρόνος εμφανίζεται στην οθόνη, Περιμένετε ώστε το μπλέντερ να σταματήσει αυτόματα. Η συσκευή θα κάνει τον χαρακτηριστικό ήχο 5 φορές.

Επιπλέον, μπορείτε να σταματήσετε τη λειτουργία του μπλέντερ κατά τη διάρκεια του κύκλου:

- μέσα σε 1 λεπτό από την έναρξη, πατώντας το πλήκτρο έναρξης/λήξης

- μέσα σε πάνω από 1 λεπτά από την έναρξη, πατώντας το πλήκτρο έναρξης/λήξης επί 3 δευτερόλεπτα

## ΑΛΛΕΣ ΛΕΙΤΟΥΡΓΙΕΣ

-  **Έναρξη/Λήξη:** Οποιοδήποτε πρόγραμμα ανάμειξης ή ζεστάματος μπορεί να διακοπεί πριν από τη λήξη του, με το πάτημα του συγκεκριμένου πλήκτρου. Επιπλέον, μπορείτε να σταματήσετε τη λειτουργία του μπλέντερ κατά τη διάρκεια του κύκλου:
  - μέσα σε 1 λεπτό από την έναρξη, πατώντας το πλήκτρο έναρξης/λήξης
  - μέσα σε πάνω από 1 λεπτά από την έναρξη, πατώντας το πλήκτρο έναρξης/λήξης επί 3 δευτερόλεπτα

## ΚΑΘΑΡΙΣΜΟΣ

- Καθαρίστε την κανάτα αμέσως μετά τη χρήση.
- Για εύκολο καθάρισμα, μπορείτε να χρησιμοποιήσετε το πλήκτρο παλμικής λειτουργίας / καθαρισμού:
  - Βάλτε 150 ml νερού και 1 σταγόνα υγρό πιάτων στην κανάτα. Πατήστε το πλήκτρο παλμικής λειτουργίας / καθαρισμού.Η υπερβολική ποσότητα υγρού καθαρισμού δημιουργεί περισσότερο αφρό και μπορεί να προκαλέσει υπερχειλίση. Ολοκληρώστε το καθάρισμα της κανάτας με ένα σφουγγάρι.
- Ξεπλύνετε το εσωτερικό της κανάτας και το σκέπασμα κάτω από τρεχούμενο νερό.
- Στην περίπτωση που το μέρος της κανάτας που ζεσταίνεται έχει συσσωρεύσει πολλή βρωμιά, γεμίστε την κανάτα με ένα μείγμα νερού και υγρού καθαρισμού και αφήστε το να μουλιάσει για λίγες ώρες, για να γίνει πιο εύκολο το καθάρισμα.
- Χρησιμοποιήστε ένα υγρό πανί για να καθαρίσετε τη μονάδα του μοτέρ (E). Στεγνώστε το προσεκτικά.
- Τα αποσπώμενα μέρη (σκέπασμα, πώμα σκεπάσματος, τσιμούχα βάσης, τσιμούχα, δοσομετρική κούπα) μπορούν να καθαριστούν με σφουγγάρι και ζεστό σαπουνόνερο. Μπορείτε επίσης να χρησιμοποιήσετε το βουρτσάκι για να καθαρίσετε το εσωτερικό της κανάτας.

## Προστασία υπερφόρτωσης

- συσκευή είναι εξοπλισμένη με προστασία υπερφόρτωσης. Έτσι αποτρέπεται η πρόκληση φθοράς στο μοτέρ λόγω υπερφόρτωσης.
- Αν η συσκευή απενεργοποιηθεί κατά τη διάρκεια της λειτουργίας, συνεχίστε ως εξής:
- Απενεργοποιήστε τη συσκευή χρησιμοποιώντας το πλήκτρο ισχύος, βγάλτε την από την πρίζα και αφήστε τη να κρυώσει για περίπου 15-20 λεπτά.
  - Συνδέστε και πάλι τη συσκευή στην πρίζα ρεύματος και συνεχίστε τη ανάμειξη.

## Προσοχή:

- **Αδειάστε την παρασκευή, η κανάτα δεν προορίζεται για αποθήκευση φαγητού στο ψυγείο ή την κατάψυξη.**
- **Για να καθαρίσετε το εξωτερικό μέρος της μονάδας του μοτέρ και τα τοιχώματα της κανάτας, χρησιμοποιήστε ένα νωπό πανί.**
- **Η συσκευή δεν πρέπει να βυθίζεται στο νερό (ούτε η μονάδα του μοτέρ, ούτε η βάση της κανάτας). Ποτέ να μην τοποθετείτε τη μονάδα του μοτέρ (E) κάτω από τρεχούμενο νερό.**
- **Η κανάτα, το πώμα του σκεπάσματος και το αποσπώμενο παρέμβυσμα από σιλικόνη δεν πρέπει να μπαίνουν στο πλυντήριο πιάτων.**

Προβλήματα	Αιτίες	Λύσεις
Η συσκευή δεν λειτουργεί.	Η πρίζα δεν είναι συνδεδεμένη.	Συνδέστε τη συσκευή σε μία πρίζα με την ίδια τάση που υποδεικνύεται στα τεχνικά χαρακτηριστικά της συσκευής.
	Η κανάτα του μπλέντερ δεν είναι σωστά τοποθετημένη στη μονάδα του μοτέρ ή η κανάτα ή το καπάκι είναι σωστά τοποθετημένα και δεν είναι κλειδωμένα στη μονάδα του μοτέρ.	Ελέγξτε ότι η κανάτα του μπλέντερ και το καπάκι είναι σωστά τοποθετημένα στη μονάδα του μοτέρ, όπως περιγράφεται στις οδηγίες.
	Η συσκευή, το πληκτρολόγιο ή το πρόγραμμα δεν ανταποκρίνονται	Βγάλτε τη συσκευή από την πρίζα, περιμένετε 1 λεπτό και βάλτε την ξανά στην πρίζα.
	Σε περίπτωση υπερθέρμανσης.	Απενεργοποιήστε τη συσκευή χρησιμοποιώντας το πλήκτρο ισχύος, βγάλτε την από την πρίζα και αφήστε τη να κρυώσει για περίπου 15-20 λεπτά.
Διακόπηκε η λειτουργία της συσκευής κατά τη χρήση της.	Υπερφόρτωση ή υπερθέρμανση	Απενεργοποιήστε τη συσκευή χρησιμοποιώντας το πλήκτρο ισχύος, βγάλτε την από την πρίζα και αφήστε τη να κρυώσει για περίπου 15-20 λεπτά. - Συνδέστε και πάλι τη συσκευή στην πρίζα ρεύματος και συνεχίστε την ανάμιξη.
Υπερβολικές δονήσεις.	Το προϊόν δεν είναι τοποθετημένο σε επίπεδη επιφάνεια.	Τοποθετήστε τη συσκευή σε μια επίπεδη επιφάνεια.
	Η ποσότητα των υλικών είναι υπερβολικά μεγάλη.	Μειώστε την ποσότητα των υλικών προς επεξεργασία.
	Το παρέμβυσμα από σιλικόνη (D) λείπει ή δεν είναι σωστά τοποθετημένο.	Τοποθετήστε σωστά το παρέμβυσμα σιλικόνης στη μονάδα του μοτέρ.
Διαρροή ή υπερχειλίση από το καπάκι.	Η ποσότητα των υλικών είναι υπερβολικά μεγάλη.	Μειώστε την ποσότητα των υλικών προς επεξεργασία.
	Το καπάκι δεν είναι σωστά τοποθετημένο.	Τοποθετήστε σωστά το καπάκι στην κανάτα του μπλέντερ.
Διαρροή από τη βάση της κανάτας του μπλέντερ.	Επιδείνωση της στεγανότητας της συσκευής.	Προσοχή: Οι λεπίδες δεν αφαιρούνται. Επικοινωνήστε με την εξυπηρέτηση πελατών, δείτε τα στοιχεία επικοινωνίας στο φυλλάδιο της εγγύησης.

<b>Προβλήματα</b>	<b>Αιτίες</b>	<b>Λύσεις</b>
Οι λεπίδες δεν γυρίζουν με ευκολία.	Πολύ μεγάλα ή πολύ σκληρά κομμάτια φαγητού.	Μειώστε το μέγεθος ή την ποσότητα των υλικών.
	Το υγρό στο μπλέντερ είναι πολύ καυτό και παραμόρφωσε το παρέμβυσμα σιλικόνης.	Επικοινωνήστε με την εξυπηρέτηση πελατών. Τα στοιχεία επικοινωνίας βρίσκονται στο φυλλάδιο της εγγύησης.
Πρόβλημα στο μαγείρεμα	Το φαγητό δεν έχει μαγειρευτεί αρκετά ή / Το φαγητό έχει μαγειρευτεί υπερβολικά.	Χρησιμοποιήστε τη μη αυτόματη λειτουργία για να προσαρμόσετε τον χρόνο και τη θερμοκρασία.
	Το φαγητό κολλάει στον πυθμένα.	Χρησιμοποιήστε τη μη αυτόματη λειτουργία για να προσαρμόσετε τον χρόνο και τη θερμοκρασία. Και δείτε τις οδηγίες καθαρισμού.

Αν η συσκευή σας δεν λειτουργεί κανονικά, επικοινωνήστε με το τμήμα εξυπηρέτησης πελατών της χώρας σας.

## BESCHRIJVING VAN HET APPARAAT

- |                                       |                              |
|---------------------------------------|------------------------------|
| <b>A.</b> Dop                         | <b>H.</b> Start/Stop knop    |
| <b>B.</b> Deksel                      | <b>I.</b> Programmakiezer    |
| <b>C.</b> Kan                         | <b>J.</b> Puls/Reinigen knop |
| <b>D.</b> Afneembare silicone pakking | <b>K.</b> Mengen/Pauze knop  |
| <b>E.</b> Motoreenheid                | <b>L.</b> Verwarmen knop     |
| <b>F.</b> Borstel                     | <b>M.</b> Maatbeker          |
| <b>G.</b> Scherm                      |                              |

**OPGELET:** De veiligheidsmaatregelen maken deel uit van het apparaat. Lees ze zorgvuldig door voordat u uw nieuw apparaat in gebruik neemt. Bewaar de gebruiksaanwijzing op een veilige plaats voor latere raadpleging.

Het apparaat werkt alleen wanneer de kan juist op de motoreenheid (E) is aangebracht en het deksel op de kan is vastgemaakt.

## VOOR INGEBRUIKNAME VAN UW APPARAAT

- Voordat u uw apparaat voor de eerste keer gebruikt, was de onderdelen die met voedsel in aanraking komen (kan, deksel en maatbeker) in een warm sopje.

**OPGELET: Dompel het apparaat niet in water (noch de motoreenheid, noch het voetstuk van de kan). Was de motoreenheid (E) nooit onder stromend**

**water.** Reinig met een vochtige doek en veeg vervolgens voorzichtig droog.

**De messen zijn vlijmscherp en niet afneembaar.**

- Zorg dat alle verpakkingsmateriaal is verwijderd voordat u het apparaat gebruikt.

## UW APPARAAT GEBRUIKEN

- Plaats het apparaat op een vlak, stabiel en warmtebestendig oppervlak, uit de buurt van warmtebronnen of gespetter.
- Zorg dat de silicone pakking (D) op de juiste plaats op de motoreenheid (E) is aangebracht. Maak de kan (C) op een juiste manier vast aan de motoreenheid Fig. 1 en 2.
- Doe de ingrediënten in de in elkaar gezette kan zonder het aangegeven maximum niveau te overschrijden:

— 1750 ml voor koude bereidingen

— 1400 ml voor warme bereidingen

### AUTOMATISCHE FUNCTIE:

Gebbruikswijze:

- Maak het deksel vast op de kan. Breng de dop op het deksel aan en draai om het vast te zetten. Het apparaat start alleen wanneer de kan en het deksel op een juiste manier zijn vastgemaakt.
- Steek de stekker in het stopcontact. U hoort een geluidssignaal en het scherm wordt verlicht.
- Het product gaat onmiddellijk in stand-by. Selecteer vervolgens een programma door aan de programmakiezer (I) te draaien. De LED van het gekozen programma brandt. De bereidingstijd voor het recept wordt op het scherm weergegeven. Opgelet, de aangegeven tijd bij warme programma's houdt geen reke-

ning met de nodige voorverwarmingstijd. Deze is afhankelijk van de initiële temperatuur en hoeveelheid van uw ingrediënten (tussen 5 en 15 minuten).

- Druk op de Start/Stop knop. Het apparaat wordt automatisch ingeschakeld.
- Een verwarmingsanimatie verschijnt op het scherm tijdens de voorverwarmingstijd voor warme recepten.

Voorbeeld:







Aan het einde van de voorverwarmingfase start automatisch het aftellen van de kooktijd van het recept.

- De blender stopt automatisch aan het einde van het recept. U hoort vervolgens 5 geluidssignalen.
- U kunt de blender tevens binnen de cyclus uitschakelen:
  - binnen de 1 minuut na inschakeling, druk op de start/stop knop

## 8 programma's:

Deze programma's zijn reeds op een standaard waarde ingesteld. U kunt de verwarmings-/menginstelling handmatig naar wens aanpassen.

**Warme programma's:** Soep, Compote, Coulis, Warme saus, Multigranen.

 <b>Soep</b> soup	600g pompoen, 120g aardappelen, 80g ui, 600g water.	Selecteer het programma Soup (Soep) Druk op de Start/Stop knop
 <b>Compote</b> Compote	700g appels, 50g water.	Selecteer het programma Compote Druk op de Start/Stop knop
 <b>Coulis</b> Coulis	60g citroensap, 100g suiker, 250g bosbessen, 250g aardbeien.	Selecteer het programma Coulis Druk op de Start/Stop knop
 <b>Warme saus</b> Hot sauce	500g melk, 45g boter, 45g bloem, nootmuskaat (1 snuffje)	Selecteer het programma Hot sauce (Warme saus) Druk op de Start/Stop knop
 <b>Multigranen</b> Multigrain milk	100g amandelen, 1L water.	Selecteer het programma Multi grain (Multigranen) Druk op de Start/Stop knop

- na meer dan 1 minuut na inschakeling, druk gedurende langer dan 3 seconden op de start/stop knop

- Om ingrediënten tijdens het mengen van koude bereidingen toe te voegen, verwijder de dop (A) van het deksel (B) en voeg de ingrediënten via het gat toe. Let op voor gespetter.



**OPGELET: We bevelen aan om tijdens het mengen van warme bereidingen geen ingrediënten toe te voegen. (Gevaar op gespetter) Verwijder de dop (A) tijdens het mengen van warme bereidingen niet van het deksel (B). Hoge temperaturen kunnen worden bereikt, wat tot brandwonden kan leiden.**

- Schud de motoreenheid of de kan niet wanneer de blender in werking is.

**OPGELET: Na het beëindigen van een programma, in het bijzonder na een lang recept, wacht minstens 5 minuten voordat u de blender opnieuw inschakelt.**



**Koude programma's:** IJsgruis, Groene smoothie, Milkshake,

 <b>IJsgruis</b> Ice crush	8x ijsblokjes 30x30x40 mm	Selecteer het programma Ice crush (IJsgruis) Druk op de Start/Stop knop
 <b>Groene smoothie</b> Green smoothie	200g komkommer, 2 kiwi, 150g ananas, 60g kool, 50g verse spinaziebladeren, 50g selderijstengels, 100ml water	Selecteer het programma Green smoothie (Groene smoothie) Druk op de Start/Stop knop
 <b>Milkshake</b> Milk shake	100g vanilleroomijs, 1 banaan, 25cl melk	Selecteer het programma Milkshake Druk op de Start/Stop knop

**HANDMATIGE FUNCTIES:**

- 
**Puls:** Druk op Puls/Reinigen knop om het apparaat gedurende slechts enkele seconden per keer in te schakelen. Om te stoppen, laat de knop los. Druk op de Puls/Reinigen knop zo vaak als nodig.

- Reinigen:** om uw apparaat met zeepwater te reinigen. Druk en houd de Puls/Reinigen knop ingedrukt totdat de letter H (maximum snelheid) op het scherm verschijnt. Laat de knop na 15 tot 30 seconden los voor een volledige reinigingscyclus.

**Gebruik deze functie niet langer dan 3 minuten.**

- 
**Mengen/Pauze:** om de ingrediënten naar wens te mengen. Druk op de Mengen/Pauze knop, het scherm geeft "5" weer. U kunt de mengsnelheid echter instellen tussen 1 en 9 door aan de programmakiezer (I) te draaien. "H" is de maximum snelheid. Druk vervolgens op de Start/Stop knop. U kunt een werkingstijd tussen 10 seconden en 3 minuten instellen door aan de programmakiezer te draaien. De resterende tijd wordt op het scherm weergegeven. Wacht totdat de blender

automatisch stopt. U hoort vervolgens 5 geluidssignalen.

U kunt de blender tevens binnen de cyclus uitschakelen:

- binnen de 1 minuut na inschakeling, druk op de start/stop knop
- na meer dan 1 minuut na inschakeling, druk gedurende langer dan 3 seconden op de Start/Stop knop.

- 
**Verwarmen:** om de ingrediënten naar wens te verwarmen. Druk op de Verwarmen knop, het scherm geeft "60" weer. U kunt de temperatuur echter instellen tussen 40° en 100° door aan de programmakiezer (I) te draaien. Druk vervolgens op de Start/Stop knop. U kunt een werkingstijd tussen 5 minuten en 90 minuten instellen door aan de programmakiezer te draaien. De resterende tijd wordt op het scherm weergegeven. Wacht totdat de blender automatisch stopt. U hoort vervolgens 5 geluidssignalen.

U kunt de blender tevens binnen de cyclus uitschakelen:

- binnen de 1 minuut na inschakeling, druk op de start/stop knop
- na meer dan 1 minuut na inschakeling, druk gedurende langer dan 3 seconden op de start/stop knop.

## OVERIGE FUNCTIES

-  **Start/Stop:** Druk op deze knop om een meng- of verwarmingsprogramma voor het einde van de cyclus te stoppen.

U kunt de blender tevens binnen de cyclus uitschakelen:

- binnen de 1 minuut na inschakeling, druk op de start/stop knop
- na meer dan 1 minuut na inschakeling, druk gedurende langer dan 3 seconden op de start/stop knop.

## REINIGING

- Reinig de kan onmiddellijk na gebruik.

• Voor een eenvoudige reiniging, gebruik de Puls/Reinigen knop:

- Doe 150ml water en 1 druppel afwasmiddel in de kan. Druk op de Puls/Reinigen knop.

Gebruik niet te veel afwasmiddel om overmatige vorming van schuim en eventuele overstroming te vermijden. Reinig de kan tenslotte met een spons.

- Was de binnenkant van de kan en het deksel onder stromend water.
- Als het verwarmingsgedeelte van de kan zeer vuil is, vul de kan met een mengsel van water en afwasmiddel en laat het enkele uren weken.
- Maak de motoreenheid (A) schoon met een vochtige doek (E). Veeg het vervolgens voorzichtig droog.
- Reinig de afneembare delen (deksel, dop, afdichting, maatbeker) schoon in een warm sopje en met behulp van een spons. U kunt tevens de borstel gebruiken om de binnenkant van de kan schoon te maken.

## Bescherming tegen overbelasting

- Het apparaat is uitgerust met een beveiliging tegen overbelasting. Dit vermijdt dat de motor tijdens een overbelasting wordt beschadigd.
- Als het apparaat tijdens de werking wordt uitgeschakeld, doe het volgende:
  - Schakel het apparaat uit met de aan/uit knop, haal de stekker uit het stopcontact en laat het gedurende 15-20 minuten afkoelen.
  - Steek de stekker opnieuw in het stopcontact en schakel de blender in.

### Opgelet:

- **Maak de kan leeg, deze is niet bestemd voor het bewaren van voedsel in de koelkast of diepvries.**
- **Maak de buitenkant van de motoreenheid en de kan schoon met een vochtige doek.**
- **Dompel het apparaat niet in water (noch de motoreenheid, noch het voetstuk van de kan). Was de motoreenheid (E) nooit onder stromend water.**
- **De kan, dop, deksel en afneembare silicone pakking zijn niet vaatwasserbestendig.**

Problemen	Oorzaken	Oplossingen
Het apparaat werkt niet	De stekker zit niet in het stopcontact.	Steek de stekker in een stopcontact met dezelfde spanning als aangegeven op het typeplaatje van het apparaat.
	De kan is niet juist op de motoreenheid vastgemaakt, of de kan en het deksel bevinden zich op de juiste plaats, maar zijn niet op de motoreenheid vastgezet.	Controleer of de kan en het deksel op de juiste manier op de motoreenheid zijn vastgemaakt zoals vermeld in de gebruiksaanwijzing.
	Het apparaat, bedieningspaneel of programma reageert niet.	Trek de stekker uit het stopcontact, wacht 1 minuut en steek opnieuw in.
	In geval van een oververhitting	Schakel het apparaat uit met de aan/uit knop, haal de stekker uit het stopcontact en laat het gedurende 15-20 minuten afkoelen.
Het apparaat stopt tijdens de werking	Overbelasting of oververhitting	Schakel het apparaat uit met de aan/uit knop, haal de stekker uit het stopcontact en laat het gedurende 15-20 minuten afkoelen. Steek de stekker opnieuw in het stopcontact en schakel de blender in.
Overmatige trilling	Het apparaat is niet op een vlak oppervlak geplaatst.	Plaats het apparaat op een vlak oppervlak.
	Er bevinden zich te veel ingrediënten in het apparaat.	Verminder de hoeveelheid te mengen ingrediënten.
	De silicone pakking (D) ontbreekt of is niet juist aangebracht.	Breng de silicone pakking op een juiste manier op de motoreenheid aan.
Etenswaren lekken of stromen uit het deksel	Er bevinden zich te veel ingrediënten in het apparaat.	Verminder de hoeveelheid te mengen ingrediënten.
	Het deksel is niet juist geplaatst.	Maak het deksel juist op de kan vast.
Lek aan de onderkant van de kan.	Het apparaat is niet langer waterdicht.	Opgelet: de messen zijn niet uitneembaar. Neem contact op met de klantenservice. Zie de contactinformatie in het garantieboekje.

<b>Problemen</b>	<b>Oorzaken</b>	<b>Oplossingen</b>
De messen draaien niet rond zoals het hoort.	De stukjes voedsel zijn te groot of te hard.	Verklein de stukjes of verminder de hoeveelheid te mengen ingrediënten.
	De te mengen vloeistof is te heet en de silicone pakking is vervormd.	Neem contact op met de klantenservice. Zie de contactinformatie in het garantieboekje.
Kookprobleem	De etenswaren zijn onvoldoende gekookt of te veel gekookt	Gebruik de handmatige functie om de werkingstijd en de kooktemperatuur aan te passen.
	De etenswaren kleven aan de bodem	Gebruik de handmatige functie om de werkingstijd en de kooktemperatuur aan te passen. Raadpleeg de reinigingsinstructies.

Als uw apparaat nog steeds niet naar behoren werkt, neem contact op met de klantenservice in uw land.

## BESCHREIBUNG DES GERÄTS

- |  |   |
|--|---|
| <ul style="list-style-type: none"> <li><b>A.</b> Verschlusskappe</li> <li><b>B.</b> Deckel</li> <li><b>C.</b> Mixbehälter</li> <li><b>D.</b> Herausnehmbare Silikondichtung</li> <li><b>E.</b> Motorblock</li> <li><b>F.</b> Bürste</li> </ul> | <ul style="list-style-type: none"> <li><b>G.</b> Anzeige</li> <li><b>H.</b> Start/Stop-Taste</li> <li><b>I.</b> Programm-Wahlregler</li> <li><b>J.</b> Pulse/Reinigen-Taste</li> <li><b>K.</b> Mixen/Pause-Taste</li> <li><b>L.</b> Heizen-Taste</li> <li><b>M.</b> Messbecher</li> </ul> |
|--|---|

**ACHTUNG:** Lesen Sie bitte die Sicherheitshinweise aufmerksam durch, bevor Sie Ihr neues Gerät zum ersten Mal benutzen. Bewahren Sie die Sicherheitshinweise zum Nachlesen griffbereit auf. Das Gerät beginnt nur dann zu laufen, wenn der Mixbehälter korrekt auf dem Motorblock (E) positioniert und der Deckel auf dem Behälter angebracht und verriegelt ist.

## VOR DEM ERSTEN GEBRAUCH

- Bevor Sie Ihr Gerät zum ersten Mal nutzen, sollten Sie die Teile, die mit Lebensmitteln in Berührung kommen (Mixbehälter, Deckel und Messbecher), in warmem Seifenwasser abspülen.

**ACHTUNG: Tauchen Sie niemals das Gerät (dies gilt sowohl für den Motorblock wie auch für die Mixbehältereinheit) in Wasser. Halten Sie niemals den Motorblock (E)**

**unter laufendes Wasser.** Reinigen Sie diese mit einem feuchten Tuch und trocknen Sie sie anschließend gründlich ab.

**Die Messer sind extrem scharf und nicht abnehmbar.**

- Stellen Sie sicher, dass sämtliches Verpackungsmaterial entfernt wurde, bevor Sie das Gerät in Betrieb nehmen.

## BENUTZUNG IHRES GERÄTES

- Stellen Sie das Gerät auf eine flache, stabile, hitzebeständige Fläche, die vor Wasserspritzern und Hitzequellen geschützt ist.
- Stellen Sie stets sicher, dass die Silikondichtung (D) am Motorblock (E) angebracht ist. Setzen Sie den Mixbehälter (C) korrekt auf den Motorblock (Abb. 1 und 2).
- Geben Sie die Zutaten in den Mixbehälter und überfüllen Sie diesen nicht:

-  1750 ml für kalte Zutaten

-  1400 ml für heiße Zutaten

### AUTOMATIK-FUNKTION:

Bedienung des Geräts:

- Bringen Sie den Deckel auf dem Mixbehälter an und verriegeln Sie ihn. Das Gerät startet erst dann, wenn der Mixbehälter und Deckel korrekt positioniert sind.
- Stecken Sie den Netzstecker in die Steckdose. Das Gerät gibt einen Signalton von sich und die Anzeige leuchtet auf.
- Das Gerät befindet sich jetzt im Standby-Modus. Nun können Sie das gewünschte Programm wählen, indem Sie den Programm-Wahlregler (I) drehen. Auf der Anzeige werden das jeweils gewählte Programm sowie die Programmzeit angezeigt. Beachten Sie bitte, dass dabei bei Programmen mit heißen Zutaten die

Vorwärmzeit nicht mit berücksichtigt wird. Diese kann je nach Anfangstemperatur sowie Menge der Zutaten unterschiedlich sein (zwischen 5 und 15 Minuten).

- Betätigen Sie die Start/Stop-Taste. Das Gerät startet daraufhin automatisch.
- Bei Programmen mit heißen Zutaten wird daraufhin auf der Anzeige die Vorwärm-„Animation“ angezeigt.

Beispiel: 

Sobald das Vorwärmen beendet ist, wird auf der Anzeige die verbleibende Zeit angezeigt.

- Am Ende des Mischvorgangs schaltet sich das Gerät automatisch ab und zeigt dies durch 5 Signaltöne an.
- Sie können den Vorgang auch vorzeitig abbrechen:  
- innerhalb der ersten Minute durch Betätigen der Start/Stop-Taste

- nach mehr als einer Minute müssen Sie die Start/Stop-Taste 3 Sekunden lang gedrückt halten
- Zum Hinzufügen von Zutaten während eines Mischvorgangs nehmen Sie die Verschlusskappe (A) vom Deckel (B) und geben die Zutaten durch die Öffnung im Deckel hinzu. Dabei besteht die Gefahr, dass aus der Öffnung Zutaten herausspritzen.

**ACHTUNG: Wir raten davon ab, während eines Mischvorgangs heiße Zutaten hinzuzugeben, da diese herausspritzen können. Entfernen Sie beim Zubereiten heißer Zutaten nicht die Verschlusskappe (A) vom Deckel (B). Verbrennungsgefahr!**

- Schütteln Sie nicht den Motorblock oder den Mixbehälter, wenn das Gerät in Betrieb ist.



**ACHTUNG: Der Mixer sollte nach einem kompletten Mischvorgang (vor allem bei längeren Mischvorgängen) mindestens 5 Minuten lang nicht betrieben werden.**

## 8 Programme:

Diese Programme sind standardmäßig vorgegeben. Sie können manuell zusätzliches Heizen/Mischen nach Ihren Wünschen einstellen.

**Programme mit heißen Zutaten:** Suppe, Kompott, Coulis, Heiße Soße, Mehrkorn.

 <b>Suppe</b> soup	600 g Kürbis, 120 g Kartoffeln, 80 g Zwiebel, 600 g Wasser	Wählen Sie das Suppe-Programm Betätigen Sie die Start/Stop-Taste
 <b>Kompott</b> Compote	700 g Äpfel, 50 g Wasser	Wählen Sie das Kompott-Taste Betätigen Sie die Start/Stop-Taste
 <b>Coulis</b>	60 g Zitronensaft, 100 g Zucker, 250 g Heidelbeeren, 250 g Erdbeeren	Wählen Sie das Coulis-Programm Betätigen Sie die Start/Stop-Taste
 <b>Heiße Soße</b> Hot sauce	500 g Milch, 45 g Butter, 45 g Mehl, etwas geriebene Muskatnuss	Wählen Sie das Heiße Soße-Programm Betätigen Sie die Start/Stop-Taste
 <b>Mehrkorn</b> Multigrain milk	100 g Mandeln, 1L Wasser	Wählen Sie das Mehrkorn-Programm Betätigen Sie die Start/Stop-Taste

 <p><b>Eis zerkleinern</b> Ice crush</p>	<p>8 Stck. Eiswürfel 30 x 30 x 40 mm</p>	<p>Wählen Sie das Eis zerkleinern-Programm</p>
 <p><b>Grüner Smoothie</b> Green smoothie</p>	<p>200 g Gurke, 2 Kiwis, 150 g Ananas, 60 g Kohl, 50 g frische Spinatblätter, 50 g Stangensellerie, 100 ml Wasser</p>	<p>Wählen Sie das Grüner Smoothie-Programm</p>
 <p><b>Milchshake</b> Milk shake</p>	<p>100 g Vanilleeis, 1 Banane, 250 ml Milch</p>	<p>Wählen Sie das Milchshake-Programm</p>

**MANUELLE FUNKTIONEN:**

- 

**Pulse:** APulse: Beim Betätigen der Pulse/Reinigen-Taste wird das Gerät nur für einige Sekunden eingeschaltet. Zum Beenden des Vorgangs lassen Sie die Taste los. Betätigen Sie die Pulse/Reinigen-Taste so oft wie nötig.
- Reinigen:** Reinigen Sie Ihr Gerät mit Seifenwasser. Halten Sie dazu die Pulse/Reinigen-Taste gedrückt, bis auf der Anzeige H (maximale Geschwindigkeit) erscheint. Halten Sie die Taste für einen Reinigungsvorgang ca. 15 bis 30 Sekunden lang gedrückt.

**Die Taste sollte nicht länger als 3 Minuten ununterbrochen gedrückt werden.**

- 

**Mixen/Pause:** Steuern des Mischvorgangs nach Ihren Wünschen. Drücken Sie die Mixen/Pause-Taste. Daraufhin wird auf der Anzeige « 5 » angezeigt. Mithilfe des Programm-Wahlreglers (I) können Sie die Geschwindigkeit von 1 bis 9 einstellen. « H » entspricht der maximalen Geschwindigkeit. Drücken Sie dann die Start/Stop-Taste. Die Dauer des Mischvorgangs können Sie durch Drehen des Programm-Wahlreglers zwischen 10 Sekunden und 3 Minuten einstellen. Auf der Anzeige wird die verbleibende Zeit angezeigt. Warten Sie, bis der Mixer sich automatisch ausgeschaltet hat. Das

Gerät zeigt dies durch 5 Signaltöne an. Sie können den Vorgang auch vorzeitig abbrechen:

- innerhalb der ersten Minute durch Betätigen der Start/Stop-Taste
- nach mehr als einer Minute müssen Sie die Start/Stop-Taste 3 Sekunden lang gedrückt halten

- 

**Heizen:** Steuern des Heizens nach Ihren Wünschen. Betätigen Sie die Heizen-Taste. Auf der Anzeige erscheint daraufhin « 60 ». Wählen Sie dann die gewünschte Temperatur zwischen 40°C und 100°C durch Drehen des Programm-Wahlreglers (I). Drücken Sie die Start/Stop-Taste. Die Dauer des Heizvorgangs können Sie durch Drehen des Programm-Wahlreglers zwischen 5 und 90 Minuten einstellen.

Auf der Anzeige wird die verbleibende Zeit angezeigt. Warten Sie, bis der Mixer sich automatisch ausgeschaltet hat. Das Gerät zeigt dies durch 5 Signaltöne an. Sie können den Vorgang auch vorzeitig abbrechen:

- innerhalb der ersten Minute durch Betätigen der Start/Stop-Taste
- nach mehr als einer Minute müssen Sie die Start/Stop-Taste 3 Sekunden lang gedrückt halten

## WEITERE FUNKTIONEN

-  **Start/Stop:** Vorzeitiges Abbrechen des Misch- oder Heizprogramms:

- innerhalb der ersten Minute durch Betätigen der Start/Stop-Taste
- nach mehr als einer Minute müssen Sie die Start/Stop-Taste 3 Sekunden lang gedrückt halten

## Überlastungsschutz

- Das Gerät ist mit einem Überlastungsschutz ausgestattet.

Dies verhindert, dass der Motor durch Überlastung beschädigt wird.

Wenn das Gerät sich während des Betriebs abschaltet, gehen Sie wie folgt vor:

- Schalten Sie das Gerät mit dem Netzschalter aus, ziehen Sie den Stecker ab und lassen Sie das Gerät ca. 15-20 Minuten abkühlen.
- Stecken Sie den Netzstecker wieder in die Steckdose und setzen Sie den Mischvorgang fort.

## REINIGUNG

- Reinigen Sie den Mixbehälter sofort nach Gebrauch.
- Der Mixbehälter lässt sich mithilfe der Pulse/Reinigen-Taste einfach und bequem reinigen:
  - Geben Sie 150 ml Wasser und 1 Tropfen Spülmittel in den Mixbehälter. Drücken Sie die Pulse/Reinigen-Taste. Bei zu viel Spülmittel kann eine große Menge Seifenschaum entstehen, die überläuft. Reinigen Sie den Mixbehälter abschließend mit einem Schwamm.
- Spülen Sie die Innenseite des Behälters sowie den Deckel unter laufendem Wasser ab.
- Wenn der Teil des Mixbehälters, der während des Betriebs heiß wird, stark verschmutzt ist, geben Sie Wasser und etwas Spülmittel hinein. Nach einigen Stunden lässt er sich so einfacher reinigen.
- Reinigen Sie den Motorblock (E) mit einem feuchten Tuch und trocknen Sie ihn anschließend gründlich ab.
- Die abnehmbaren Teile (Deckel, Verschlusskappe, Dichtungen, Messbecher) lassen sich mit einem Schwamm und heißem Seifenwasser

gut reinigen. Zum Reinigen der Innenseite des Mixbehälters können Sie auch die Bürste verwenden.

### Achtung:

- **Füllen Sie die Zutaten um, da der Mixbehälter nicht für die Aufbewahrung von Lebensmitteln im Kühlschrank oder Gefrierfach gedacht ist.**
- **Reinigen Sie das Äußere des Motorblocks und des Mixbehälters mit einem feuchten Tuch.**
- **Tauchen Sie niemals das Gerät (dies gilt sowohl für den Motorblock wie auch für die Mixbehältereinheit) in Wasser. Halten Sie niemals den Motorblock (E) unter laufendes Wasser.**
- **Mixbehälter, Verschlusskappe, Deckel und die herausnehmbare Silikondichtung dürfen nicht im Geschirrspüler gereinigt werden.**



Problem	Mögliche Ursachen	Lösungen
Das Gerät funktioniert nicht	Der Netzstecker ist nicht angeschlossen.	Stecken Sie den Netzstecker in eine, laut Typenschild des Geräts, geeignete Steckdose.
	Der Mixbehälter sitzt nicht richtig auf dem Motorblock oder der Mixbehälter mit Deckel ist nicht mit dem Motorblock verriegelt.	Stellen Sie sicher, dass der Mixbehälter mit Deckel korrekt auf dem Motorblock sitzt, wie in der Bedienungsanleitung beschrieben.
	Gerät, Bedienfeld oder Programm reagiert nicht	Ziehen Sie den Netzstecker aus der Steckdose, warten Sie 1 Minute, und stecken Sie den Netzstecker wieder ein.
	Überhitzung	Schalten Sie das Gerät mit dem Netzschalter aus, ziehen Sie den Stecker ab und lassen Sie das Gerät ca. 15-20 Minuten abkühlen.
Das Gerät schaltet sich ab	Überlastung oder Überhitzung	Schalten Sie das Gerät mit dem Netzschalter aus, ziehen Sie den Stecker ab und lassen Sie das Gerät ca. 15-20 Minuten abkühlen. Stecken Sie den Netzstecker wieder in die Steckdose und setzen Sie den Mischvorgang fort.
Starke Vibrationen	Das Gerät steht nicht auf einer ebenen Fläche.	Stellen Sie das Gerät auf eine ebene Fläche.
	Zu viele Zutaten eingefüllt.	Reduzieren Sie die Menge der zu verarbeitenden Zutaten.
	Die Silikondichtung (D) fehlt oder ist nicht richtig positioniert.	Stellen Sie sicher, dass die Silikondichtung vorhanden ist und korrekt sitzt.
Der Deckel ist nicht dicht	Zu viele Zutaten eingefüllt.	Reduzieren Sie die Menge der zu verarbeitenden Zutaten.
	Der Deckel sitzt nicht korrekt.	Bringen Sie den Deckel korrekt auf dem Mixbehälter an.
Undichtigkeit am unteren Ende des Mixbehälters	Der Behälter ist nicht mehr dicht.	Achtung: Die Messer sind nicht abnehmbar. Wenden Sie sich an den Kundenservice. Kontaktinformationen entnehmen Sie bitte den Garantiebestimmungen.

<b>Problem</b>	<b>Mögliche Ursachen</b>	<b>Lösungen</b>
Die Messer rotieren schwerfällig	Die Zutaten im Mixbehälter sind zu grob portioniert oder zu fest.	Reduzieren Sie die Größe oder Menge der zu verarbeitenden Zutaten.
	Die gemischte Flüssigkeit ist zu heiß und hat die Silikondichtung beschädigt.	Wenden Sie sich an den Kundenservice. Kontaktinformationen entnehmen Sie bitte den Garantiebestimmungen.
Problem mit dem Kochvorgang	Die Zutaten sind nicht fertig gegart oder zerkocht.	Passen Sie die Dauer und Temperatur des Heizprogramms manuell entsprechend an.
	Zutaten haften am Boden des Mixbehälters fest.	Passen Sie die Dauer und Temperatur des Heizprogramms manuell entsprechend an. Studieren Sie auch die Hinweise zur Reinigung des Geräts.

Wenn Ihr Gerät immer noch nicht ordnungsgemäß funktioniert, wenden Sie sich bitte an den Kundenservice in Ihrem Land.

## ОПИС ПРИЛАДУ

- |                                |  |
|--------------------------------|--|
| A. Кришка-кухоль               | H. Кнопка Start/Stop (старт/стоп)                |
| B. Кришка                      | I. Перемикач програм                             |
| C. Чаша                        | J. Кнопка Pulse/Clean (імпульсний режим/чищення) |
| D. Знімна силіконова прокладка | K. Кнопка Blend/Pause (змішування/пауза)         |
| E. Моторний блок               | L. Кнопка Heat (нагрівання)                      |
| F. Щітка                       | M. Мірна чашка                                   |
| G. Дисплей                     |  |

**УВАГА:** дотримуйтеся заходів з безпеки при використанні приладу. Перед використанням приладу вперше уважно прочитайте інструкції щодо цих заходів. Зберігайте інструкції для їх подальшого використання.

Прилад працює тільки, якщо чаша правильно встановлена на моторному блоці (E), а кришка закрита.

## ПЕРЕД ПЕРШИМ ВИКОРИСТАННЯМ ПРИАДУ

- Перед першим використанням приладу промийте деталі, які вступають в контакт з продуктами харчування (чаша, кришка і мірна чашка) в мильній воді.

**УВАГА: Не занурюйте прилад у воду (ані моторний блок, ні базу чаші). Ніколи не ставте моторний блок (E) під проточну воду.** Почистіть вологою ганчіркою та

ретельно висушіть.

**Ножі дуже гострі та не є знімними.**

- Перед використанням приладу переконайтеся, що ви видалили всі пакувальні матеріали.

## ВИКОРИСТАННЯ ПРИЛАДУ

- Встановіть прилад на термостійку, рівну та стійку поверхню подалі від джерел тепла і бризок води.
- Перевірте, щоб силіконова прокладка (D) була встановлена на моторний блок (E). Правильно встановіть чашу (C) на моторний **блок зоб. 1 і 2.**
- Покладіть продукти в чашу. Не перевищуйте максимальний рівень:

-  1750 мл для приготування холодних страв

-  1400 мл для приготування гарячих страв

### АВТОМАТИЧНІ ФУНКЦІЇ:

#### Використання:

- Заблокуйте кришку на чаші та встановіть кришку-кухоль на місце на кришці та зафіксуйте її поворотом. Прилад починає працювати, тільки якщо чаша і кришка встановлені правильно.
- Вставте вилку в розетку. Пролунає звуковий сигнал і загориться дисплей.
- Прилад перейде у режим очікування. В цьому режимі ви можете вибрати програму, повернувши перемикач програм (I). Вибрана програма буде підсвічуватися світлодіодом. На дисплеї відобразиться час приготування страви. Для програм гарячого приготування зверніть увагу на

те, що відображений час не враховує час потрібного попереднього нагрівання, який може варіювати в залежності від початкової температури і кількості інгредієнтів (від 5 до 15 хвилин).

- Натисніть кнопку Start/Stop. Прилад почне працювати автоматично.
- Під час попереднього нагрівання на дисплеї з'явиться піктограма попереднього нагрівання для гарячого приготування.

Приклад:



Як тільки завершиться етап попереднього нагрівання, почнеться відлік приготування страви.

- Наприкінці приготування блендер зупиниться автоматично. Звуковий сигнал приладу пролунає 5 разів.
- Ви також можете зупинити програму до її

завершення:

- протягом 1 хвилини роботи натисніть кнопку Start/Stop;
- якщо пройшло більше 1 хвилини, натисніть на кнопку Start/Stop протягом 3 секунд.
- Щоб додати інгредієнти під час змішування (тільки для холодного приготування), зніміть кришку-кухоль (A) з кришки (B) та додайте продукти через авантажувальний отвір. Остерігайтесь ризику розбризкування.

**УВАГА: ми не рекомендуємо додавати продукти під час гарячого приготування (небезпека бризок). Не знімайте кришку-кухоль (A) з кришки (B) під час гарячого приготування. Небезпека опіків.**





- Не трусіть моторний блок або чашу під час роботи приладу.

**УВАГА: після одного циклу програми, особливо при тривалому приготування, дайте приладу охолонути 5 хвилин, перш ніж використовувати далі.**

## 8 програм:



Це стандартні передвстановлені програми. Їх можна вільно доповнювати функціями нагріву/змішування завдяки ручним налаштуванням.

**Програми гарячого приготування:** суп, компот, пюре з фруктів або овочів, гарячий соус, молоко зі злаками.

 <b>Суп</b> soup	гарбуз - 600 г, картопля - 120 г, цибуля - 80 г, вода - 600 г.	Виберіть програму Суп. Натисніть кнопку Start/Stop.
 <b>Компот</b> Compote	яблука - 700 г, вода - 50 г.	Виберіть програму Компот. Натисніть кнопку Start/Stop.
 <b>Пюре з фруктів або овочів</b> Coulis	лимонний сік - 60 г, цукор - 100 г, чорниця - 250 г, полуниця 250 г.	Виберіть програму Пюре. Натисніть кнопку Start/Stop.
 <b>Гарячий соус</b> Hot sauce	молоко - 500 г, вершкове масло - 45 г, порошок мускатного горіху - 45 г.	Виберіть програму Гарячий соус. Натисніть кнопку Start/Stop.
 <b>Молоко зі злаками</b> Multigrain milk	мигдаль - 100 г, вода - 1 л.	Виберіть програму Молоко зі злаками. Натисніть кнопку Start/Stop.

 <b>Подрібнення льоду</b> Ice crush	8 кубиків льоду розміром 30x30x40 мм	Виберіть програму Подрібнення льоду.
 <b>Зелений смузі</b> Green smoothie	огірки - 200 г, вода - 2 шт, ананас - 150 г, капуста - 60 г, свіжі листя шпинату - 50 г, стебла селери - 50 г, вода - 100 ml	Виберіть програму Зелений смузі.
 <b>Молочний коктейль</b> Milk shake	Ванільне морозиво – 100 г, банан – 1 шт., молоко – 250 мл	Виберіть програму Молочний коктейль.

## РУЧНІ ФУНКЦІЇ

-  Pulse (пульсація): натисніть кнопку Pulse/Clean, щоб пристрій працював тільки протягом декількох секунд за один запуск. Щоб зупинити, відпустіть кнопку. Використовуйте кнопку Pulse/Clean по мірі необхідності.
-  **Clean (очистка):** дозволяє чистити прилад мильною водою. Натисніть і утримуйте кнопку Pulse/Clean, поки на дисплеї не з'явиться буква "H" (максимальна швидкість). Відпустіть кнопку через 15-30 секунд, щоб завершити процес чищення. **Максимальний час роботи в цьому режимі не повинен перевищувати 3 хвилин.**
-  **Кнопка Blend/Pause (змішування/пауза):** дозволяє вільно управляти процесом змішування. Натисніть кнопку Blend/Pause, на дисплеї з'явиться цифра "5", але ви можете вибрати швидкість змішування від 1 до 9, повернувши перемикач програм (I). "H" - це максимальна швидкість. Потім натисніть кнопку Start/Stop. Ви можете відрегулювати час роботи за допомогою перемикача програми від 10 секунд до 3 хвилин. Час, що залишився, буде

відображатись на дисплеї. Дочекайтесь автоматичної зупинки блендера. Звуковий сигнал приладу пролунає 5 разів. Ви можете зупинити блендер до завершення циклу:

- протягом 1 хвилини роботи натисніть кнопку Start/Stop;
- якщо пройшло більше 1 хвилини, натисніть на кнопку Start/Stop протягом 3 секунд.

-  **Кнопка Heat (нагрівання):** дозволяє вільно управляти процесом нагрівання. Натисніть кнопку Heat, на дисплеї з'явиться температура «60», але ви можете вибрати температуру нагрівання від 40° до 100°, повертаючи перемикач програм (I). Потім натисніть кнопку Start/ Stop. Ви можете відрегулювати час роботи від 5 до 90 хвилин, повертаючи перемикач програм. Час, що залишився, буде відображатись на дисплеї. Дочекайтесь автоматичної зупинки блендера. Звуковий сигнал приладу пролунає 5 разів. Ви можете зупинити нагрівання до автоматичного завершення циклу:
  - протягом 1 хвилини роботи натисніть кнопку Start/Stop;
  - якщо пройшло більше 1 хвилини, натисніть на кнопку Start/Stop протягом 3 секунд.

## ІНШІ ФУНКЦІЇ

-  **Кнопка Start/Stop (старт/стоп):** дозволяє зупинити програму змішування або нагрівання до її завершення. Ви можете зупинити нагрівання до автоматичного завершення циклу:
  - протягом 1 хвилини роботи натисніть кнопку Start/Stop;
  - якщо пройшло більше 1 хвилини, натисніть на кнопку Start/Stop протягом 3 секунд.

## ЧИЩЕННЯ

- СМийте чашу відразу після приготування.
- Для легкого чищення можна використовувати кнопку Pulse/Clean:
  - налейте в чашу 150 мл води та одну краплю рідини для миття посуду. Натисніть кнопку Pulse/Clean.
- Надлишок рідини для миття посуду створює більше піни і може призвести до переповнення. Завершіть чищення чаші за допомогою губки.
- Промийте чашу і кришку під проточною водою.
- В разі сильно забрудненої чаші, коли вона ще гаряча, налейте в чашу суміш води і рідини для миття посуду і залиште на кілька годин, щоб вона залишилась в чистоті.
- За допомогою вологої ганчірки почистіть моторний блок (E). Ретельно висушіть його.
- Знімні частини (кришку, кришку-кухоль,

## Захист від перевантаження

- Цей прилад має захист від перевантаження. Він не дозволяє пошкодити мотор при перевантаженні.
- Якщо прилад відключається під час роботи, слід виконати наступні дії:
- вимкніть прилад за допомогою кнопки живлення, вийміть вилку з розетки і дайте приладу охолонути протягом 15-20 хвилин;
  - знову підключіть прилад до джерела живлення та почніть процес змішування.

уцільнювальні прокладки, мірну чашку) можна мити губкою в гарячій мильній воді. Ви також можете використовувати щітку для миття всередині чаші.

### Увага:

- **Спорожніть чашу від готової страви. Чаша не призначена для зберігання їжі в холодильнику або морозильній камері.**
- **Для чищення моторного блоку зовні та стінки чаші використовуйте вологу ганчірку.**
- **Ніколи не занурюйте прилад у воду (ані моторний блок, ні базу чаші). Ніколи не ставте моторний блок (E) під проточну воду.**
- **Чашу, кришку-кухоль і знімну силіконову прокладку забороняється мити в посудомийній машині.**

Проблема	Причина	Рішення
Прилад не працює.	Вилка не підключена до мережі.	Підключіть прилад до розетки з такою же напругою, що вказана на фірмовій табличці приладу.
	Чаша блендера встановлена неправильно на моторний блок або чаша і кришка встановлені правильно, але не зафіксовані на моторному блоці.	Перевірте правильне положення чаші блендера і кришки на моторному блоці, як описано в інструкції.
	Прилад, кнопки або програма не відповідають	Вийміть вилку з розетки, зачекайте 1 хвилину і знову вставте вилку в розетку.
	В разі перегрівання	Вимкніть прилад кнопкою вимкнення, вийміть вилку з розетки і дайте приладу охолонути протягом 15-20 хвилин.
Прилад зупинився під час експлуатації	Перевантаження або перегрівання	Вимкніть прилад кнопкою вимкнення, вийміть вилку з розетки і дайте приладу охолонути протягом 15-20 хвилин. Знову підключіть прилад до джерела живлення та відновіть змішування.
Надмірна вібрація	Прилад встановлений не на рівній поверхні.	Встановіть прилад на рівній поверхні.
	Занадто великий об'єм продуктів.	Зменшить об'єм продуктів.
	Відсутня силіконова прокладка (D) або вона встановлена не правильно.	Правильно встановіть силіконову прокладку на моторний блок.
Протікання або переповнення з кришки	Занадто великий об'єм продуктів.	Зменшить об'єм продуктів.
	Кришка встановлена неправильно.	Правильно встановіть кришку на чаші.
Протікає база чаші.	Погіршення водонепроникності приладу.	Увага: ножі не знімні. Зверніться в сервісну службу, див. контактну інформацію в гарантійному талоні.

<b>Проблема</b>	<b>Причина</b>	<b>Рішення</b>
Ножі погано обертаються	Шматочки продуктів занадто великі або тверді.	Зменшить розмір або кількість продуктів.
	Змішана рідина занадто гаряча і через це силіконова прокладка деформувалася.	Зверніться до сервісного центру, контактну інформацію дивіться в гарантійному талоні.
Проблеми приготування	Страва не приготувалась до кінця або переварилася.	Дивіться інструкцію, щоб адаптувати час використання та температуру нагрівання.
	Страва пристала до дна.	Дивіться інструкцію, щоб адаптувати час використання та температуру нагрівання. Дивіться також інструкції з чищення.

Якщо прилад досі не працює належним чином, зверніться в найближчий сервісний центр.



## ОПИСАНИЕ УСТРОЙСТВА

- |                                  |                             |
|----------------------------------|-----------------------------|
| A. Колпачок крышки               | H. Кнопка Старт/Стоп        |
| B. Крышка                        | I. Переключатель программ   |
| C. Чаша                          | J. Кнопка Пульсация/Очистка |
| D. Съёмная силиконовая прокладка | K. Кнопка Смешивание/Пауза  |
| E. Блок двигателя                | L. Кнопка нагрева           |
| F. Щетка                         | M. Мерный колпачок          |
| G. Экран                         |                             |

**ВНИМАНИЕ!** Соблюдение правил техники безопасности является обязательным при использовании устройства. Внимательно ознакомьтесь с ними перед первым использованием нового устройства. Храните их в доступном месте для дальнейшего использования. Устройство можно включить только в том случае, если чаша правильно установлена на блок двигателя (E) и на чаше закрыта крышка.

## ПЕРЕД ПЕРВЫМ ИСПОЛЬЗОВАНИЕМ УСТРОЙСТВА

- Перед первым использованием устройства промойте в мыльной воде все части, которые непосредственно контактируют с пищей (чаша, крышка и мерный колпачок).

**ВНИМАНИЕ! Не погружайте устройство в воду (как блок двигателя, так и основание чаши). Никогда не погружайте блок двигателя (E) под проточную воду.** Для очистки используйте влажную ткань, а затем

## ИСПОЛЬЗОВАНИЕ УСТРОЙСТВА

- Установите устройство на ровную, устойчивую, термостойкую поверхность подальше от источников тепла и брызг воды.
- Убедитесь, что силиконовая прокладка (D) находится на блоке двигателя (E). Правильно расположите чашу (C) на блоке двигателя (Рис. 1 и 2).
- Поместите ингредиенты внутрь собранной чаши, не превышая указанный максимальный уровень:

—  1750 мл для холодных продуктов;

—  1400 мл для горячих продуктов.

## АВТОМАТИЧЕСКИЕ ФУНКЦИИ

### Порядок использования

- Установите крышку на чашу, поместите

тщательно протрите насухо.

**Ножи очень острые и несъемные.**

- Перед использованием устройства убедитесь, что все упаковочные материалы удалены.

колпачок на крышку и поверните, чтобы зафиксировать. Устройство работает только в том случае, когда чаша и крышка правильно установлены на свои места.

- Подключите блендер к электросети. Устройство издаст звуковой сигнал, а экран начнет светиться.
- Устройство немедленно перейдет в режим ожидания. На этом этапе можно выбрать программу, вращая переключатель (I). После выбора программы начнет светиться светодиод. Будет показана информация о времени приготовления. Имейте в виду, что при выборе программ для горячих блюд указанное время приготовления не учитывает период предварительного разогрева, который зависит от начальной

температуры и количества ингредиентов (от 5 до 15 минут).

- Нажмите кнопку Старт/Стоп. Устройство начнет работать автоматически.
- При выборе программ для горячих блюд во время предварительного разогрева на экране отображается соответствующая анимация.

Пример



После завершения периода предварительного разогрева начнется обратный отсчет времени приготовления.

- После окончания приготовления блендер остановится автоматически. Устройство издаст звуковой сигнал 5 раз.
  - Процесс смешивания можно остановить до окончания цикла:
- если после начала работы прошло не более 1 минуты, нажмите кнопку Старт/Стоп;

- если после начала работы прошло более 1 минуты, нажмите кнопку Старт/Стоп и удерживайте 3 секунды.





• Чтобы добавить ингредиенты в процессе смешивания, снимите колпачок (А) с крышки (В) и добавьте ингредиенты через загрузочное отверстие (только для холодных продуктов). Остерегайтесь брызг. **ВНИМАНИЕ!** При использовании горячих продуктов не рекомендуется добавлять ингредиенты в процессе смешивания (опасность разбрызгивания). Не снимайте колпачок (А) с крышки (В) в процессе смешивания горячих продуктов. Воздействие высокой температуры может привести к ожогам.

• Не трясите блок двигателя или кувшин, когда блендер работает. **ВНИМАНИЕ!** После окончания одной программы, особенно если она выполнялась длительное время, дайте блендеру остыть не менее 5 минут перед повторным использованием.



## 8 программ

Данные программы являются стандартно заданными. Их можно свободно дополнять функциями нагрева/смешивания благодаря ручным настройкам.

**Горячие блюда:** суп, компот, фруктовое или овощное пюре, горячий соус, мультизлаковое молоко.

 <b>Суп</b> soup	600 г тыквы, 120 г картофеля, 80 г лука, 600 г воды.	Выберите программу Суп. Нажмите кнопку Старт/Стоп.
 <b>Компот</b> Compote	700 г яблок Голден, 50 г воды.	Выберите программу Компот. Нажмите кнопку Старт/Стоп.
 <b>Фруктовое или овощное пюре</b> Coulis	60 г лимонного сока, 100 г сахара, 250 г черники, 250 г клубники.	Выберите программу Фруктовое или овощное пюре. Нажмите кнопку Старт/Стоп.
 <b>Горячий соус</b> Hot sauce	500 г молока, 45 г масла, 45 г муки, порошок мускатного ореха на кончике ножа.	Выберите программу Горячий соус. Нажмите кнопку Старт/Стоп.
 <b>Мультизлаковое молоко</b> Multigrain milk <b>молоко</b>	100 г миндаля, 1 л воды.	Выберите программу Мультизлаковое молоко. Нажмите кнопку Старт/Стоп.

**Холодные блюда:** измельченный лед, зеленый смузи, молочный коктейль

 <p><b>Измельченный лед</b> Ice crush</p>	8 кубиков льда 30x30x40 мм.	Выберите программу Измельченный лед.
 <p><b>Зеленый смузи</b> Green smoothie</p>	200 г огурца, 2 киви, 150 г ананаса, 60 г капусты, 50 г листьев свежего шпината, 50 г стеблей сельдерея, 100 мл воды.	Выберите программу Зеленый смузи.
 <p><b>Молочный коктейль</b> Milk shake</p>	100 г ванильного мороженого, 1 банан, 25 мл молока.	Выберите программу Молочный коктейль.

## РУЧНЫЕ ФУНКЦИИ

- 

**Пульсация.** Нажмите кнопку Пульсация/Очистка, чтобы устройство работало только в течение нескольких секунд за один запуск. Чтобы остановить, отпустите кнопку. Используйте кнопку Пульсация/Очистка по мере необходимости.
- Очистка.** Позволяет очистить устройство мыльной водой. Нажмите и удерживайте кнопку Пульсация/Очистка, пока на экране не появится буква «Н» (максимальная скорость). Отпустите кнопку после 15–30 секунд, чтобы завершить процедуру очистки.

**Время непрерывного использования этой функции не должно превышать 3 минут.**

- 

**Измельчение/Пауза.** Позволяет свободно управлять процессом измельчения. Нажмите кнопку Измельчение/Пауза, на экране появится значение скорости «5», но можно выбрать другую скорость измельчения (от 1 до 9) с помощью переключателя программы (I). «Н» — это максимальная скорость. Затем нажмите кнопку Старт/Стоп. С помощью переключателя программ можно задать время работы от 10 секунд до 3 минут. Оставшееся время появится на экране. Дождитесь, когда блендер автоматически выключится. Устройство издаст звуковой сигнал 5 раз.

Процесс измельчения можно остановить до окончания цикла:

- если после начала работы прошло не более 1 минуты, нажмите кнопку Старт/Стоп;
- если после начала работы прошло более 1 минуты, нажмите кнопку Старт/Стоп и удерживайте 3 секунды.

- 

**Нагрев.** Позволяет свободно управлять процессом нагрева. Нажмите кнопку нагрева. На экране появится значение «60», но можно выбрать другую температуру нагрева от 40° до 100° с помощью переключателя программ (I). Затем нажмите кнопку Старт/Стоп. С помощью переключателя программ можно задать время работы от 5 до 90 минут. Оставшееся время появится на экране. Дождитесь, когда блендер автоматически выключится. Устройство издаст звуковой сигнал 5 раз.

Процесс смешивания можно остановить до окончания цикла:

- если после начала работы прошло не более 1 минуты, нажмите кнопку Старт/Стоп;
- если после начала работы прошло более 1 минуты, нажмите кнопку Старт/Стоп и удерживайте 3 секунды.

## ДРУГИЕ ФУНКЦИИ

-  **Старт/Стоп.** Позволяет прервать цикл любой программы измельчения или нагрева до ее окончания с помощью нажатия этой кнопки.

Процесс измельчения можно остановить до окончания цикла:

- если после начала работы прошло не более 1 минуты, нажмите кнопку Старт/Стоп;
- если после начала работы прошло более 1 минуты, нажмите кнопку Старт/Стоп и удерживайте 3 секунды.

## ОЧИСТКА

- Вымойте чашу сразу после использования.
  - Для удобства можно использовать кнопку Пульсация/Очистка:
- налейте в чашу 150 мл воды и 1 каплю моющего средства. Нажмите кнопку Пульсация/Очистка.

Избыточное количество жидкости для мытья посуды создает много пены и может привести к переполнению. Завершите очистку чаши с помощью губки.

- Промойте чашу и крышку под проточной водой.
- Если нагреваемая часть чаши сильно загрязнена, залейте в него смесь воды с моющим средством и оставьте на несколько часов.
- Для очистки блока двигателя (E) используйте влажную ткань. Затем аккуратно вытрите его насухо.

## Защита от перегрузки

- Устройство оснащено функцией защиты от перегрузки. Она позволяет защитить двигатель от повреждений, вызванных перегрузками.

Если устройство отключилось во время использования, следуйте инструкциям ниже.

- Выключите устройство с помощью кнопки питания, отсоедините его от электросети и дайте остыть приблизительно 15–20 минут.
- Снова подключите устройство к электросети и продолжайте использование.

- Съемные части (крышку, колпачок, уплотнительные прокладки, мерный колпачок) можно очищать с помощью губки и горячей мыльной воды. Для очистки внутренней поверхности чаши можно также использовать щетку.

### Внимание!

- **Опустошите чашу — она не предназначена для хранения пищи в холодильнике или морозильнике.**
- **Используйте влажную ткань для очистки внешней поверхности блока двигателя и стенок чаши.**
- **Не погружайте устройство в воду (как блок двигателя, так и основание чаши). Никогда не погружайте блок двигателя (E) под проточную воду.**
- **Чашу, колпачок крышки и съемную силиконовую прокладку нельзя мыть в посудомоечной машине.**

Проблемы	Причины	Решения
Устройство не работает.	Устройство не подключено к электросети.	Подключите устройство к розетке электросети, напряжение которой соответствует указанному на паспортной табличке устройства.
	Чаша блендера неправильно расположена на блоке двигателя или чаша и крышка правильно расположены на своих местах, но не зафиксированы на блоке двигателя.	Убедитесь, что чаша блендера и крышка расположены на блоке двигателя надлежащим образом, как указано в инструкциях.
	Устройство, кнопки управления или программа не отвечают.	Отключите устройство от электросети, подождите одну минуту и подключите снова.
	Устройство перегрелось.	Выключите устройство с помощью кнопки питания, отсоедините его от электросети и дайте остыть приблизительно 15–20 минут.
Устройство остановилось во время использования.	Перегрузка или перегрев.	Выключите устройство с помощью кнопки питания, отсоедините его от электросети и дайте остыть приблизительно 15–20 минут. - Снова подключите устройство к электросети и продолжайте использование.
Чрезмерная вибрация.	Устройство установлено на неровной поверхности.	Установите устройство на ровную поверхность.
	Слишком большой объем ингредиентов.	Уменьшите количество ингредиентов.
	Силиконовая прокладка (D) отсутствует или неправильно установлена.	Установите силиконовую прокладку на блок двигателя надлежащим образом.
Крышка протекает или происходит переполнение.	Слишком большой объем ингредиентов.	Уменьшите количество ингредиентов.
	Крышка неправильно установлена на устройство.	Закройте крышку на кувшине надлежащим образом.
Основание кувшина протекает.	Ухудшение водонепроницаемости устройства.	Внимание! Ножи несъемные. Обратитесь в сервисный центр, см. контактную информацию в гарантийном талоне.

<b>Проблемы</b>	<b>Причины</b>	<b>Решения</b>
Ножи плохо вращаются.	Слишком большой или твердый кусок пищи.	Уменьшите размер или количество ингредиентов.
	Смешиваемая жидкость слишком горячая, что привело к деформации силиконовой прокладки.	Обратитесь в сервисный центр, см. контактную информацию в гарантийном талоне.
Проблемы с приготовлением пищи.	Пища не приготовлена до конца либо время приготовления превышено.	Установите ручную время приготовления и температуру нагрева.
	Пища прилипает ко дну.	Установите ручную время приготовления и температуру нагрева. См. также инструкции по очистке.

Если проблему не удалось устранить, обратитесь в ближайший сервисный центр.

## ҚҰРЫЛҒЫНЫҢ СИПАТТАМАСЫ

- |                                   |   |
|-----------------------------------|---|
| A. Қақпақ                         | түймесі                                     |
| B. Қақпақ                         | I. Бағдарлама селекторы                     |
| C. Құмыра                         | J. Pulse/Clean (Импульс/Тазалау) түймесі    |
| D. Алынбалы силикон тығыздағышы   | K. Blend/Pause (Араластыру/Кідірту) түймесі |
| E. Мотор блогы                    | L. Heat (Қыздыру) түймесі                   |
| F. Щетка                          | M. Өлшеу шыныаяғы                           |
| G. Экран                          |   |
| H. Start/Stop (Іске қосу/Тоқтату) |   |

**САҚТЫҚ ЕСКЕРТУ:** Қауіпсіздік шаралары құрылғымен бірге қамтамасыз етіледі. Жаңа құрылғыны бірінші рет пайдалану алдында оларды мұқият оқып шығыңыз. Оларды кейінірек табуға және анықтама алуға болатын жерде сақтаңыз.

Құрылғы құмыра мотор блогына (E) дұрыс орналастырылса және құмырада қақпақ құлыпталған болса ғана іске қосылады.

## ҚҰРЫЛҒЫНЫ БІРІНШІ РЕТ ПАЙДАЛАНУ АЛДЫНДА

- Құрылғыны бірінші рет пайдалану алдында тамаққа тиген бөліктерді (құмыра, қақпақ және өлшеу шыныаяғы) сабынды сумен шайыңыз

**САҚТЫҚ ЕСКЕРТУ:** Құрылғыны суға батырмаңыз (мотор блогын да, құмыра түбін де). Мотор блогын (E) ағынды

судың астына ешқашан қоймаңыз. Дымқыл шүберекпен тазалап, оны мұқият кептіріңіз.

**Жүздер өте өткір және алынбайды.**  
 • Құрылғыны пайдалану алдында бүкіл орауыш алынғанын тексеріңіз.

## ҚҰРЫЛҒЫНЫ ПАЙДАЛАНУ

- Құрылғыны жылу көздерінен немесе су шашырандыларынан алыс, тегіс, тұрақты, жылуға төзімді бетке қойыңыз.
- Силикон тығыздағыш (D) мотор блогында (E) орнатылғанын тексеріңіз. Құмыраны (C) мотор блогында дұрыс орналастырыңыз 1 және 2 суреттері.
- Құрастырылған құмыраға ингредиенттерді көрсетілген ең жоғары деңгейден асырмай қосыңыз:

- Салқын әзірлеу үшін ең көбі 1750 мл
- Ыстық әзірлеу үшін ең көбі 1400 мл

### АВТОМАТТЫ ФУНКЦИЯ:

#### Пайдалану әдісі :

- Құмырада қақпақты құлыптап, қақпақты

орнына қойыңыз және айналдыру арқылы құлыптаңыз. Құрылғы тек құмыра мен қақпақ дұрыс орнында болғанда іске қосылады.

- Блендерді розеткаға қосыңыз. Өнім дыбыстық сигнал шығарып, экран жанады.
- Өнім дереу күту режиміне өтеді. Бұл кезеңде бағдарламаны бағдарлама селекторын (I) бұру арқылы таңдауға болады. ЖШД таңдалған бағдарламада жанады. Рецепттің уақыты туралы ақпарат көрсетіледі. Ыстық бағдарламалар үшін көрсетілген уақытта қажетті алдын-ала қыздыру уақыты ескерілмейтінін ескеріңіз. Қажетті алдын-ала қыздыру уақыты бастапқы температура мен ингредиенттердің

мөлшеріне қарай өзгеріп отыруы мүмкін (5 және 15 минут арасында).

- Start/Stop (Іске қосу/Тоқтату) түймесін басыңыз. Содан кейін құрылғы автоматты түрде жұмыс істей бастайды.
- Ыстық рецепттер үшін алдын-ала қыздыру уақытында дисплейде алдын-ала қыздыру анимациясы көрсетіледі.

Мысал:



Алдын-ала қыздыру кезеңі аяқталғаннан кейін рецепттің әзірлеу уақытының кері санағы басталады.

- Рецепттің соңында блендер автоматты түрде тоқтайды. Құрылғы 5 рет дыбыстық сигнал шығарады.
- Сондай-ақ бағдарламаны цикл кезінде тоқтатуға болады:  
– жұмыс істеу басталғаннан кейін 1 минут ішінде Start/Stop (Іске қосу/Тоқтату) түймесін басыңыз

### 8 бағдарлама:

Бұл бағдарламалар стандарт бойынша алдын-ала анықталған болады. Қолмен реттелетін параметрлердің арқасында қосымша қыздыруды/араластыруды өзіңізге ыңғайлы кезде ерек қоса аласыз.





**Ыстық бағдарламалар:** Soup (Сорпа), Compote (Компот), Coulis (Пюре), Hot sauce (Ыстық соус), Multigrain milk (Көп түйіршікті сүт).

- жұмыс істеу басталғаннан кейін 1 минуттан көбірек өтсе, Start/Stop (Іске қосу/Тоқтату) түймесін 3 секундтан көбірек басып, ұстап тұрыңыз
- Тек салқын әзірлеу үшін араластыру кезінде ингредиенттерді қосу үшін екінші қақпақты (А) қақпақтан (В) алып, беру тесігі арқылы ингредиенттерді қосыңыз. Шашырандылардан сақ болыңыз.

**САҚТЫҚ ЕСКЕРТУ:** Ыстық әзірлеу үшін араластырғанда ингредиенттерді қоспау ұсынылады (шашырау қаупі бар). Ыстық әзірлеу кезінде екінші қақпақты (А) қақпақтан (В) алмаңыз. Ол жоғары температураға жетіп, күйіктер тудыруы мүмкін.

- Блендер пайдаланылып жатқанда мотор блогын немесе құмыраны шайқамаңыз.

**САҚТЫҚ ЕСКЕРТУ:** Бір бағдарламаны, әсіресе ұзақ рецептті, орындағаннан кейін қайтадан пайдалану алдында блендер кемінде 5 минут бойы демалуы керек.

 <b>Сорпа</b> soup	600 г асқабақ, 120 г картоп, 80 г пияз, 600 г су.	Soup (Сорпа) бағдарламасын таңдаңыз Start/Stop (Іске қосу/Тоқтату) түймесін басыңыз
 <b>Компот</b> Compote	700 г сары алма, 50 г су.	Compote (Компот) бағдарламасын таңдаңыз Start/Stop (Іске қосу/Тоқтату) түймесін басыңыз
 <b>Пюре</b> Coulis	60 г лимон шырыны, 100 г қант, 250 г қаражидек, 250 г құлпынай.	Coulis (Пюре) бағдарламасын таңдаңыз Start/Stop (Іске қосу/Тоқтату) түймесін басыңыз
 <b>Hot sauce Ыстық соус</b>	500 г сүт, 45 г май, 45 г ұн, теңіз жаңғағы (1 салым)	Hot soup (Ыстық сорпа) бағдарламасын таңдаңыз Start/Stop (Іске қосу/Тоқтату) түймесін басыңыз
 <b>Көп түйіршікті сүт</b> Multigrain milk	100 г бадам, 1 л су.	Multigrain milk (Көп түйіршікті сүт) бағдарламасын таңдаңыз Start/Stop (Іске қосу/Тоқтату) түймесін басыңыз



**Салқын бағдарламалар:** Ice crush (Мұз жару), Green smoothie (Жасыл смузи), Milk shake (Сүт шейкі),

<p><b>Мұз жару</b> Ice crush</p>	<p>8 мұз текшесі, 30x30x40 мм</p>	<p>Ice crush (Мұз жару) бағдарламасын таңдаңыз</p>
<p><b>Жасыл смузи</b> Green smoothie</p>	<p>200 г қияр, 2 киви, 150 г ананас, 60 г орамжапырақ, 50 г балғын шпинат жапырақтары, 50 г балдыркөк сабақтары, 100 мл су</p>	<p>Milk shake (Сүт шейкі) бағдарламасын таңдаңыз</p>
<p><b>Сүт шейкі</b> Milk shake</p>	<p>100 г ванильдік балмұздақ, 1 банан, 25 л сүт</p>	<p>Milk shake (Сүт шейкі) бағдарламасын таңдаңыз</p>

### ҚОЛМЕН РЕТТЕЛЕТІН ФУНКЦИЯЛАР:

- Импульс:** Құрылғы бір уақытта тек бірнеше секунд бойы жұмыс істеуі үшін Pulse/Clean (Импульс/Тазалау) түймесін басыңыз. Оны тоқтату үшін түймені жіберіңіз. Pulse/Clean (Импульс/Тазалау) түймесін қанша рет қажет болса, сонша рет басыңыз.
- Clean (Тазалау):** құрылғыны сабынды сумен тазалауға мүмкіндік береді. Экранда Н әрпі (ең жоғары жылдамдық) көрсетілгенде Pulse/Clean (Импульс/Тазалау) түймесін басып, ұстап тұрыңыз. Тазалау ретін аяқтау үшін 15 – 30 секундтан кейін тоқтату үшін түймені жіберіңіз.

Ең ұзақ жұмыс уақыты 3 минуттан көп болмауы керек.

- Blend/Pause (Араластыру / Кідірту):** араластыру жолын еркін басқаруға мүмкіндік береді. Blend/Pause (Араластыру/Кідірту) түймесін басыңыз, экран «5» санын көрсетеді, бірақ бағдарлама селекторын (I) бұру арқылы 1–9 арасынан араластыру жылдамдығын таңдауға болады. «Н» ең жоғары жылдамдық болып табылады. Содан кейін Start/Stop (Іске қосу/Тоқтату) түймесін басыңыз. Жұмыс уақытын бағдарлама селекторын 10 секунд

және 3 минут арасында бұру арқылы орнатуға болады. Экранда қалған уақыт көрсетіледі. Блендердің автоматты түрде тоқтауын күтіңіз. Құрылғы 5 рет дыбыстық сигнал шығарады.

Сондай-ақ араластыруды цикл кезінде тоқтатуға болады:

- жұмыс істеу басталғаннан кейін 1 минут ішінде Start/Stop (Іске қосу/Тоқтату) түймесін басыңыз
- жұмыс істеу басталғаннан кейін 1 минуттан көбірек өтсе, Start/Stop (Іске қосу/Тоқтату) түймесін 3 секундтан көбірек басып, ұстап тұрыңыз

- Heat (Қыздыру):** қыздыру жолын еркін басқаруға мүмкіндік береді. Қыздыру түймесін басыңыз, экранда «60» саны көрсетіледі, бірақ бағдарлама селекторын (I) бұру арқылы қыздыру температурасын 40° – 100° арасынан таңдауға болады. Содан кейін Start/Stop (Іске қосу/Тоқтату) түймесін басыңыз. Жұмыс уақытын бағдарлама селекторын 5 минут және 90 минут арасында бұру арқылы орнатуға болады.

Экранда қалған уақыт көрсетіледі. Блендердің автоматты түрде тоқтауын күтіңіз. Құрылғы 5 рет дыбыстық сигнал шығарады.

Сондай-ақ араластыруды цикл кезінде тоқтатуға болады:

- жұмыс істеу басталғаннан кейін 1 минут ішінде Start/Stop (Іске қосу/Тоқтату) түймесін басыңыз
- жұмыс істеу басталғаннан кейін 1 минуттан көбірек өтсе, Start/Stop (Іске қосу/Тоқтату) түймесін 3 секундтан көбірек басып, ұстап тұрыңыз

## БАСҚА ФУНКЦИЯЛАР

-  **Start/Stop (Іске қосу/Тоқтату):** осы түймені басқанда кез келген араластыру немесе қыздыру бағдарламасын аяқталмай тұрып тоқтатуға мүмкіндік береді. Сондай-ақ араластыруды цикл кезінде тоқтатуға болады:
  - жұмыс істеу басталғаннан кейін 1 минут ішінде Start/Stop (Іске қосу/Тоқтату) түймесін басыңыз
  - жұмыс істеу басталғаннан кейін 1

## ТАЗАЛАУ

- Сқұмыраны пайдаланудан кейін бірден тазалаңыз.
- Оңай тазалау үшін Pulse/Clean (Импульс/Тазалау) түймесін пайдалануға болады:
  - Құмыраға 150 мл су құйып, жуу сұйықтығының 1 тамшысын тамызыңыз. Pulse/Clean (Импульс/Тазалау) түймесін басыңыз.
- Артық жуу сұйықтығы көбірек көбік тудырады, сондықтан толып кетуге әкелуі мүмкін. Соңында құмыраны губкамен тазалаңыз.
- Құмыраның ішін және қақпақты ағынды су астында шайыңыз.
- Құмыраның қыздырылған бөлігі қатты ластанса, тазалау оңай болуы үшін құмыраны су мен жуу сұйықтығы қоспасымен толтырып, бірнеше сағатқа жібуге қойыңыз.
- Мотор блогын (E) тазалау үшін дымқыл шүберекті пайдаланыңыз. Оны мұқият кептіріңіз.
- Алынбалы бөліктерді (қақпақ,

минуттан көбірек өтсе, Start/Stop (Іске қосу/Тоқтату) түймесін 3 секундтан көбірек басып, ұстап тұрыңыз

## Артық жүктемеден қорғау

- Құрылғы артық жүктемеден қорғаумен жабдықталған. Бұл мотордың артық жүктемеден зақымдалуын болдырмайды. Пайдалану кезінде құрылғы өшсе, келесі әрекеттерді орындаңыз:
  - Қуат түймесін пайдаланып құрылғыны өшіріңіз, розеткадан суырыңыз және шамамен 15–20 минутқа салқындауға қалдырыңыз.
  - Құрылғыны қуат көзіне қайта қосып, араластыруды жалғастырыңыз.

екінші қақпақ, ұстау тығыздағышы, тығыздағыш, өлшеу шыныаяғы) губкамен және ыстық сабынды сумен тазалауға болады. Сондай-ақ құмыраның ішін тазалау үшін щетканы пайдалануға болады.

## Сақтық ескерту:

- Әзірлегеннен кейін құмыраны босатыңыз, құмыра тоңазытқышта немесе мұздатқышта тамақ сақтауға арналмаған.
- Мотор блогының сыртын және құмыра қабырғаларын тазалау үшін дымқыл шүберекті пайдаланыңыз.
- Құрылғыны (мотор блогын да, құмыра түбін де) суға батырмаңыз. Мотор блогын (E) ағынды су астына ешқашан қоймаңыз.
- Құмыраны, екінші қақпақты және алынбалы силикон тығыздағышты су жуу машинасына ешқашан салмау керек.

Мәселелер	Себептер	Шешімдер
Құрылғы жұмыс істемейді	Аша қосылмаған.	Құрылғыны құрылғының көрсеткіштер тақтайшасында көрсетілгенмен бірдей кернеуі бар розеткаға қосыңыз.
	Блендер құмырасы мотор блогында дұрыс орналастырылмаған немесе құмыра мен қақпақ орнында дұрыс тұр, бірақ мотор блогында құлыпталмаған.	Блендер құмырасы мен қақпақ нұсқауларда түсіндірілгендей мотор блогында тиісті түрде орналастырылғанын тексеріңіз.
	Құрылғы, пернетақта немесе бағдарлама жауап бермей жатыр	Құрылғыны розеткадан ажыратыңыз, 1 минут бойы күтіңіз, сөйтіп қайтадан розеткаға қосыңыз.
	Қызып кету жағдайында	Қуат түймесін пайдаланып құрылғыны өшіріңіз, розеткадан ажыратыңыз және шамамен 15–20 минутқа салқындауға қалдырыңыз.
Құрылғы пайдалану кезінде тоқтап қалады	Артық жүктеме немесе қызып кету	<ul style="list-style-type: none"> <li>– Қуат түймесін пайдаланып құрылғыны өшіріңіз, розеткадан ажыратыңыз және шамамен 15–20 минутқа салқындауға қалдырыңыз.</li> <li>– Құрылғыны қуат көзіне қайта қосып, араластыруды жалғастырыңыз.</li> </ul>
Артық дірілдер	Өнім тегіс бетке қойылмаған.	Құрылғыны тегіс бетке қойыңыз.
	Ингредиенттердің көлемі тым жоғары.	Өңделетін ингредиенттердің мөлшерін азайтыңыз.
	Силикон тығыздағыш (D) жоқ немесе дұрыс орналастырылмаған.	Силикон тығыздағышты мотор блогында дұрыс орналастырыңыз.
Қақпақтан ағатын жер бар немесе толып кету орын алады	Ингредиенттердің көлемі тым жоғары.	Өңделетін ингредиенттердің мөлшерін азайтыңыз.
	Қақпақ дұрыс орналастырылмаған	Қақпақты блендер құмырасында дұрыс орналастырыңыз.
Блендер құмырасының төменгі жағында ағатын жер бар.	Құрылғының су өткізбегіштігі нашарлаған.	Сақтық ескерту: жүздер алынбалы емес. Тұтынушыларды қолдау қызметіне хабарласыңыз, кепілдік парақшасындағы байланыс ақпаратын қараңыз.

Мәселелер	Себептер	Шешімдер
Жүздер оңай бұрылмайды	Тамақ бөліктері тым үлкен немесе тым қатты.	Өңделетін ингредиенттердің өлшемін немесе мөлшерін азайтыңыз.
	Араластырылатын сұйықтық тым ыстық болғандықтан силикон тығыздағыштың пішінін өзгертті.	Тұтынушыларды қолдау қызметіне хабарласыңыз, кепілдік парақшасындағы байланыс ақпаратын қараңыз.
Әзірлеу мәселесі	Тамақ жеткілікті әзірленбеген немесе тамақ артық әзірленген	пайдалану уақытын және қыздыру температурасын бейімдеу үшін қолмен реттелетін функцияны пайдаланыңыз
	Тамақ түбіне жабысып қалады	пайдалану уақытын және қыздыру температурасын бейімдеу үшін қолмен реттелетін функцияны пайдаланыңыз. Әрі тазалау туралы нұсқауларды қараңыз

Құрылғы әлі дұрыс жұмыс істемей жатса, еліңіздегі тұтынушыларды қолдау қызметіне хабарласыңыз.

المشكلات	الأسباب	الحلول
تسرب من الغطاء، أو طوفان السوائل	حجم المكونات كبير جدًا	خفف من كمية المكونات.
	الغطاء غير مستقر في مكانه الصحيح	ثبّت الغطاء بشكل صحيح على إبريق الخلاط
تسرب من قعر إبريق الخلاط.	تلف في إحكام منع التسرب في الجهاز	- تحذير: الشفرات غير قابلة للفصل - اعرض الجهاز على مركز خدمة معتمد. انظر قائمة المراكز في وثيقة الضمانة.
	قطع الطعام كبيرة الحجم أو أنها قاسية	خفف من حجم المكونات المُعدّة للخلط
مشاكل في الطهي	السوائل في الخلاط شديدة السخونة وتسبب في تشوّه حلقة السيليكون الممانعة للتسرب	اعرض الجهاز على مركز خدمة معتمد. انظر قائمة المراكز في وثيقة الضمانة.
	لم يتم طهي الطعام بما فيه الكفاية/الطعام قد تعرض للطهي الزائد	استعمل الوظيفة اليدوية لضبط وقت الاستعمال ودرجة الحرارة.
	الطعام يلتصق بالقعر	استعمل الوظيفة اليدوية لضبط وقت الاستعمال ودرجة الحرارة. وراجع إرشادات التنظيف

إن لم يزل الجهاز لا يعمل بكفاءة، يُرجى عرض الجهاز على مركز خدمة معتمد في بلدك.

المشكلات	الأسباب	الحلول
الجهاز لا يعمل	المقبس غير موصول بالتيار	أوصل الجهاز بقابس كهربائي بنفس قوة التيار الكهربائي المذكورة على لوحة تعريف المنتج.
	إبريق الخلاط غير مستقر بشكل صحيح على وحدة المحرك، أو أن الإبريق والغطاء في مكانهما الصحيح ولكنهما غير مقفلين على وحدة المحرك.	تأكد بأن إبريق الخلاط والغطاء في موقعهما الصحيح على وحدة المحرك، كما هو موضح في التعليمات المرفقة.
توقف الجهاز عن العمل أثناء التشغيل.	في حال حدوث فشل تطبيقي	افصل الجهاز عن التيار الكهربائي، انتظر بضع دقائق ثم عاود التوصيل مرة ثانية.
	في حال التسخين المفرط	أوقف تشغيل الجهاز بواسطة مفتاح التشغيل، افصله عن التيار الكهربائي واتركه لكي يبرد لمدة 15 - 20 دقيقة.
	الحمل الزائد أو التسخين المفرط	- أوقف تشغيل الجهاز باستعمال زر التشغيل، افصل الجهاز عن التيار الكهربائي إلى أن يبرد بعد حوالي 15-20 دقيقة. -أعد توصيل الجهاز إلى التيار الكهربائي، وتابع الخلط.
اهتزازات غير طبيعية	الجهاز غير مستقر فوق سطح منبسط وثابت.	ضع الجهاز فوق سطح منبسط وثابت.
	حجم المكونات كبير جدًا	خفف من كمية المكونات.
	حلقة السيليكون (D) المانعة للتسرب مفقودة أو أنها غير مثبتة في مكانها الصحيح.	صحح وضعية حلقة السيليكون المانعة للتسرب على وحدة المحرك.

- خلال أكثر من دقيقة واحدة من التشغيل، اضغط على زر تشغيل/إيقاف لمدة 3 ثوان.

### للحماية من زيادة التحميل

- زُوِد هذا الجهاز بحماية ضد التحميل الزائد. وهذا يمنع تلف المحرك أو إعطابه بسبب التحميل الزائد. إذا توقف الجهاز عن التشغيل أثناء العملية اتبع الخطوات التالية:
- أوقف تشغيل الجهاز باستعمال زر التشغيل، افصل الجهاز عن التيار الكهربائي واتركه ليبرد تمامًا حوالي 15-20 دقيقة.
- أعد توصيل الجهاز بالتيار الكهربائي، وتابع الخط.

### تنظيف

- يُنظف الإبريق فورًا بعد الاستعمال.
- لسهولة التنظيف، يمكنك استعمال زر تشغيل مُنقطع/تنظيف:
- يوضع 150 مللتر من الماء وقطرة واحدة من سائل التنظيف في الإبريق. اضغط على زر تشغيل مُنقطع/تنظيف. الزيادة في كمية سائل التنظيف، تعطي كمية زائدة من الرغوة وهذا يسبب طوفان الماء. يمكن أن تُنهي عملية التنظيف بواسطة أسفنجة.
- يُغسل الجزء الداخلي من الإبريق والغطاء تحت الماء الجارية.
- في حال أصبح جزء التسخين في الإبريق في غاية القذارة، املاً الإبريق بالماء إلى الحد الأقصى مع القليل من سائل التنظيف واتركه بضع ساعات قبل تنظيفه.
- استعمل قطعة قماش رطبة لتنظيف وحدة المحرك (E). ثم جفف بعناية.
- الأجزاء القابلة للفصل (الغطاء، الحلقة المانعة للتسرب، السدادة، كوب القياس) يمكن تنظيفها بالإسفنجة والماء والصابون. يمكنك أيضًا استعمال الفرشاة لتنظيف الجزء الداخلي من الإبريق.

### تنبيه

- أفرغ التحضير من الإبريق، لم يُعد هذا الإبريق لتخزين الطعام في الثلاجة أو في التثليج.
- لتنظيف الجوانب الخارجية من وحدة المحرك وجدران الإبريق الخارجية، استعمل قطعة قماش رطبة.
- لا تغمر الجهاز بالماء (ولا وحدة المحرك أو قاعدة الإبريق). لا تضع وحدة المحرك (E) تحت الماء الساخن الجاري.
- الإبريق، كوب القياس، وحلقة السيليكون المانعة للتسرب يجب عدم تنظيفها في جلاية الصحون.

- التشغيل المتقطع: اضغط على زر التشغيل المتقطع/التنظيف لتشغيل الجهاز لبضع ثوان فقط. لإيقاف ذلك، حرر الزر من الضغط. اضغط على زر التشغيل المتقطع/التنظيف كلما دعت الحاجة لذلك.
- التنظيف: يُتيح لك زر التشغيل المتقطع/التنظيف، تنظيف الجهاز بالماء والصابون. اضغط على زر التشغيل المتقطع/التنظيف إلى أن يُعرض الرمز «H» (السرعة القصوى) على شاشة العرض. حرر الزر بعد 15 إلى 30 ثانية لإتمام عملية التنظيف.



يجب أن لا يكون الوقت الأطول للتشغيل أكثر من 3 دقائق.

- خلط/إيقاف مؤقت: يُتيح لك التحكم بحريّة في عملية الخلط. اضغط على زر خلط/إيقاف مؤقت، سوف يظهر الرمز «5» على شاشة العرض، ولكن يمكنك اختيار سرعة الخلط من 1 إلى 9 بواسطة إدارة زر منتقي البرامج (I). الرمز «H» هو السرعة القصوى. ثم اضغط على زر تشغيل/إيقاف. يمكنك معرفة الوقت المتبقي بإدارة منتقي البرامج بين 10 ثوان و3 دقائق. يُعرض على الشاشة الوقت المتبقي. انتظر إلى أن يتوقف الخلاط أوتوماتيكيًا عن التشغيل. ويُطلق الجهاز 5 إشارات صوتية.



يمكنك أيضًا إيقاف عملية الخلط قبل الوصول إلى نهاية الدورة:

- خلال دقيقة واحدة من التشغيل، اضغط على زر تشغيل/إيقاف.
- خلال أكثر من دقيقة واحدة من التشغيل، اضغط على زر تشغيل/إيقاف لمدة 3 ثوان.

- التسخين: يُتيح لك التحكم بحريّة التسخين. اضغط على زر التسخين. فيظهر على شاشة العرض 60، ولكن يمكنك الاختيار بين درجتي الحرارة 40 لغاية 100 بواسطة مفتاح المنتقي (I). ثم اضغط على زر تشغيل/إيقاف. يمكنك ضبط وقت التشغيل بإدارة مفتاح المنتقي للموضع بين 5 دقائق و90 دقيقة. ويظهر على الشاشة الوقت المتبقي. انتظر إلى أن يتوقف الخلاط عن التشغيل أوتوماتيكيًا. يطلق



الجهاز إشارة صوتية 5 مرات.

يمكنك أيضًا إيقاف التسخين قبل نهاية الدورة:

- خلال دقيقة واحدة من التشغيل، اضغط على زر تشغيل/إيقاف.
- خلال أكثر من دقيقة واحدة من التشغيل، اضغط على زر تشغيل/إيقاف لمدة 3 ثوان.

## وظائف أخرى

- تشغيل/إيقاف: يسمح بإيقاف كل برامج الخلط أو التسخين قبل انتهائها بالضغط على هذا الزر. يمكنك أيضًا إيقاف الخلط خلال الدورة:
- خلال دقيقة واحدة من التشغيل، اضغط على زر تشغيل/إيقاف.





 soup	اختر برنامج الشوربة	اضغط على زر تشغيل/إيقاف. 600 جرام قرع، 120 جرام بطاطس، 80 جرام بصل، 600 جرام ماء.	الشوربة
 Compote	اختر برنامج كمبوت	اضغط على زر تشغيل/إيقاف، 700 جرام تفاح جولدن، 50 جرام ماء	كمبوت
 Coulis	اختر برنامج كوليس	60 جرام من عصير الليمون، 100 جرام سكر، 250 جرام توت، 250 جرام فراولة،	كوليس
 Hot sauce	اختر برنامج لصلصة الساخنة	اضغط على زر تشغيل/إيقاف، 500 جرام حليب، 45 جرام زبدة، 45 جرام طحين، جوزة الطيب، (رشة واحدة).	الصلصة الساخنة
 Multigrain milk	اختر برنامج مالتى جرين	اضغط على زر تشغيل/إيقاف، 100 جرام لوز، 1 لتر ماء.	حليب مالتى جرين

## برامج الوصفات الباردة: سحق الثلج، السموثي الأخضر، ميلكشيك

 Ice crush	اختر برنامج سحق الثلج	8 مكعبات ثلج بحجم 30 x 30 x 40 ملم	سحق الثلج
 Green smoothie	اختر برنامج السموثي الأخضر	- 200 جرام خيار، - 2 كيوي، - 150 جرام أناناس، - 60 جرام ملفوف، - 50 جرام من أوراق السبانخ الطازجة، - 50 جرام سيقان الكرفس، - 100 مللتر ماء.	السموثي الأخضر
 Milk shake	اختر برنامج ميلكشيك	100 جرام آيس كريم الفانيليا، موزة واحدة، 25 سنتلتر حليب	ميلكشيك

## الوظيفة الأوتوماتيكية

### كيفية الاستعمال:

- اقلل الغطاء على الإبريق وضع كوب القياس في مكانه في الغطاء واقفله. يمكنك تشغيل الجهاز فقط عندما يثبت الغطاء والإبريق في مكانهما الصحيح.
- أوصل الخلاط بالتيار الكهربائي. سيصدر عن الجهاز إشارة صوتية وتضاء شاشة العرض الرقمية.
- سوف يتحول الجهاز فوراً إلى وضعية الجهوزية. في هذه المرحلة يمكنك اختيار البرنامج بتحويل منتقي البرامج (I). بالنسبة للبرامج التي تُسخن الطعام، يرجى الملاحظة أن الوقت المعروض على الشاشة لا تُحسب فيه فترة التسخين التمهيدي الضرورية، والتي قد تختلف حسب الحرارة العادية، وكمية المكونات (ما بين 5 إلى 15 دقيقة).
- اضغط على زر تشغيل/إيقاف، ويبدأ الجهاز بالعمل أوتوماتيكياً.
- سوف يُعرض على الشاشة رموز متحركة أثناء فترة التسخين التمهيدي للوصفات الساخنة.

مثال: 

- بمجرد أن تكتمل فترة التسخين التمهيدي، يبدأ العد التنازلي لوقت طهي الوصفة.
- عند انتهاء الطهي، سيتوقف الخلاط أوتوماتيكياً. سيطلق الجهاز إشارة صوتية 5 مرات.
- يمكنك أيضاً إيقاف الخلط قبل نهاية الدورة.
- خلال دقيقة واحدة من التشغيل، اضغط على زر تشغيل/إيقاف.
- خلال أكثر من دقيقة من التشغيل، اضغط على زر تشغيل/إيقاف لمدة 3 ثوان.
- لإضافة المكونات أثناء عملية الخلط للمكونات الباردة فقط، ارفع كوب القياس (A) من الغطاء (B) وأضف المكونات من خلال فتحة التلقيح. يُرجى الحرص من تطاير المكونات.
- تنبيه: من المستحسن عدم إضافة المكونات أثناء عملية خلط التحضيرات الساخنة. (خطر تطايرها)
- لا ترفع كوب القياس (A) من الغطاء (B) أثناء التحضيرات الساخنة. يمكن أن تصل إلى درجة حرارة عالية وقد تُسبب الحروق.
- لا تهرز وحدة المحرك أو الإبريق عندما يكون الخلاط في حالة تشغيل.
- تحذير: بعد دورة البرنامج، خصوصاً بالنسبة للوصفات التي تستغرق وقتاً أطول، دع الخلاط ليرتاح لمدة 5 دقائق قبل تشغيله مرة ثانية.

## 8 برامج:

هذه البرامج مسبقة التعريف على معايير أساسية. يمكنك إضافة المزيد من التسخين/الخلط بفضل الضوابط اليدوية المتوفرة.

H - زر التشغيل/إيقاف	A - سداة
I - مُنتقي البرامج	B - غطاء
J - زر التشغيل المتقطع/التنظيف	C - إبريق
K - زر الخلط/التوقيف المؤقت	D - حلقة من السيليكون مانعة للتسرب
L - زر التسخين	E - وحدة المُحرك
M - كوب للقياس	F - فرشاة
	G - شاشة عرض رقمية

**تنبيه:** إرشادات السلامة المرفقة هي جزء لا يتجزأ من الجهاز. يُرجى قراءتها بعناية قبل استخدام الجهاز الجديد للمرة الأولى، والاحتفاظ بها في متناول اليد للرجوع إليها في وقت لاحق.

لن يبدأ الجهاز بالعمل إلا إذا تم وضع الإبريق بشكل صحيح على وحدة المحرك (E) والغطاء مقفل على الإبريق.

### قبل استعمال جهازك للمرة الأولى

- قبل استعمال جهازك للمرة الأولى، تُغسل جميع الأجزاء التي لها اتصال مباشر بالطعام (الإبريق، الغطاء وكوب القياس) بالماء والصابون.
- **تنبيه:** لا نغمر الجهاز بالماء (وكذلك وحدة المحرك وقاعدة الإبريق).
- لا تضع وحدة المحرك (E)، تحت الماء الجارية الساخنة. تُنظف بقطعة قماش رطبة ثم تُجفف بعناية.
- **تنبيه:** الشفرات حادة جداً، ولا يمكن فصلها.
- يُرجى الحرص على إزالة جميع مواد التغليف قبل تشغيل الجهاز.

### استعمال الجهاز

- ضع الجهاز فوق سطح منبسط، مُستقر، مقاوم للحرارة، بعيداً عن المصادر الحرارية أو رذاذ الماء.
- يُرجى الحرص على وضع حلقة السيليكون المانعة للتسرب (D) في مكانها الصحيح على وحدة المحرك (E).
- ضع الإبريق (C) بشكل صحيح على وحدة المحرك شكل 1 و 2.
- تُضاف المكونات في تراكيب الإبريق، دون زيادة فوق مستوى الحد الأقصى الموضَّح.

مشکلات	علل	راه حل
نشت یا سرازیر شدن از سرپوش	حجم مواد بیش از حد بالا است	مقدار مواد پردازش شده را کاهش دهید
	سرپوش به درستی قرار داده نشده است	سرپوش را به درستی بر روی پارچ مخلوط کن قرار دهید
نشت از ته پارچ مخلوط کن	وخامت ضد آب دستگاه	- احتیاط: مخلوط کن متحرک نیست - با خدمات مصرف کننده تماس بگیرید، اطلاعات تماس را در بروشور گارانتی مشاهده کنید
تیغه ها به راحتی نمی چرخند	قطعات مواد غذایی بیش از حد بزرگ یا بیش از حد سخت است	حجم یا مقدار مواد پردازش شده را کاهش دهید
	مایع مخلوط بیش از حد گرم و موجب تحریف واشر سیلیکون شده است	با خدمات مصرف کننده تماس بگیرید، اطلاعات تماس در ضمانت نامه را مشاهده کنید
مشکل پخت و پز	مواد غذایی به اندازه کافی پخته نشده یا / مواد غذایی پخته است	برای انطباق زمان استفاده و درجه حرارت از کتابچه عملکرد کاربر استفاده کنید
	مواد غذایی به ته ظرف می چسبند	برای انطباق زمان استفاده و درجه حرارت از کتابچه عملکرد کاربر استفاده کنید. و دستورالعمل تمیز کردن را مشاهده کنید

اگر کار دستگاه شما به درستی اجرا نمی شود، لطفاً با بخش خدمات مشتری کشور خود تماس بگیرید.

مشکلات	علل	راه حل
دستگاه کار نمی کند	پریز وصل نشده است.	دستگاه را به پریز با همان ولتاژ که در صفحه مشخصات دستگاه نشان داده شده وصل کنید
	پارچ مخلوط کن به درستی در دستگاه موتور قرار داده نشده یا پارچ و سرپوش به درستی در جای خود قرار داده نشده و بر روی دستگاه موتور قفل نشده است.	بررسی کنید که پارچ مخلوط کن و سرپوش به درستی در دستگاه موتور قرار داده شده همانطور که در دستورالعمل توضیح داده شده است
	دستگاه، صفحه کلید یا برنامه پاسخ نمی دهد	سیم برق را بکشید، برای 1 دقیقه صبر کنید و دوباره به برق وصل کنید.
	در صورت بیش از حد گرم شدن	با استفاده از کلید برق دستگاه را خاموش کنید، از برق جدا کنید و بگذارید برای 15-20 دقیقه خنک شود
دستگاه در حال استفاده متوقف شد	اضافه بار یا بیش از حد گرم شدن	- با استفاده از کلید برق دستگاه را خاموش کنید، از برق جدا کنید و بگذارید برای 15-20 دقیقه خنک شود. - دستگاه را دوباره به منبع تغذیه وصل کنید و مخلوط کردن را ادامه دهید.
لرزش بیش از حد	دستگاه بر روی یک سطح صاف قرار داده نشده است	دستگاه را بر روی یک سطح صاف قرار دهید
	حجم مواد بیش از بالا است	مقدار مواد پردازش شده را کاهش دهید
	واشر سیلیکونی (ID) گم شده یا به درستی قرار داده نشده است	واشر سیلیکونی را به درستی روی دستگاه موتور قرار دهید

- در ظرف 1 دقیقه کار کردن، دکمه شروع/توقف را فشار دهید
- بیش از 3 دقیقه کار کردن، دکمه شروع/توقف را به مدت 3 ثانیه فشار دهید

### حفاظت اضافه بار

- دستگاه با حفاظت اضافه بار مجهز شده است. این از آسیب ناشی از اضافه بار جلوگیری می کند.
- اگر دستگاه در طول عملیات خاموش شود، به شرح ذیل عمل کنید:
- با استفاده از دکمه برق؛ دستگاه را خاموش کنید، از پریز بکشید و بگذارید به مدت تقریباً 15-20 دقیقه خنک شود.
- دستگاه را دوباره به منبع تغذیه وصل کنید و ترکیب را ادامه دهید.

### تمیز کردن

- پارچ را بلافاصله پس از استفاده تمیز کنید.
- برای تمیز کردن آسان، شما می توانید از دکمه پالس/تمیز کردن استفاده کنید:
- 150 میلی لیتر آب و 1 قطره مایع ظرفشویی در پارچ قرار دهید. دکمه پالس/تمیز کردن را فشار دهید
- مایع ظرفشویی زیادی فوم بیشتر ایجاد می کند و در نتیجه می تواند منجر به لبریز شدن شود. تمیز کردن پارچ را با کمک یک اسفنج پایان دهید.
- داخل پارچ و سرپوش را در زیر آب جاری شستشو دهید.
- در صورت بسیار کثیف شدن قسمت داغ پارچ، پارچ را با مخلوطی از آب و مایع ظرفشویی پر کنید و اجازه دهید برای چند ساعت خیس بخورد تا به تمیز شدن کمک کند.
- از یک پارچه مرطوب برای تمیز کردن دستگاه موتور (E) استفاده کنید. آن را به دقت خشک کنید.
- بخش قابل جدا شدن (سرپوش، کلاهک سرپوش، مهر و موم حامل، مهر و موم، ظرف اندازه گیری) می تواند با یک اسفنج و آب گرم صابونی تمیز شود. شما همچنین می توانید از برس برای تمیز کردن داخل پارچ استفاده کنید.

### احتیاط:

- مواد را تخلیه کنید. پارچ به منظور ذخیره سازی مواد غذایی در یخچال یا فریزر نیست.
- برای تمیز کردن خارج دستگاه موتور و دیواره های پارچ، از یک پارچه مرطوب استفاده کنید.
- دستگاه را در آب فرو نبرید (نه دستگاه موتور و نه پایه پارچ). هرگز دستگاه موتور (E) را در زیر آب جاری قرار ندهید.
- پارچ، کلاهک سرپوش و واشر سیلیکونی نباید در ماشین ظرفشویی قرار داده شود.

• پالس: دکمه پالس/تمیز کردن را فشار دهید تا دستگاه فقط به مدت چند ثانیه در یک زمان عمل کند. برای متوقف کردن آن، دکمه را رها کنید. دکمه پالس/تمیز کردن را فشار دهید در اوقاتی که لازم است.



• تمیز کردن: اجازه می دهد تا دستگاه خود را با آب صابونی پالس/تمیز کنید. دکمه پالس/تمیز کردن را فشار داده و نگه دارید تا حرف «H» (حداکثر سرعت) بر روی صفحه ظاهر شود. دکمه را رها کنید تا پس از 15 تا 30 ثانیه برای تکمیل توالی تمیز کردن متوقف شود. طولانی ترین زمان کار کردن می تواند بیش از 3 دقیقه باشد.



• ترکیب/مکث: اجازه می دهد راه ترکیب را آزادانه کنترل کنید. دکمه ترکیب/مکث را فشار دهید، صفحه نمایش «5» را نشان می دهد اما شما می توانید سرعت ترکیب از 1 تا 9 را با چرخاندن انتخابگر برنامه (I) انتخاب کنید. «H» حداکثر سرعت است. سپس دکمه شروع/توقف را فشار دهید. شما می توانید زمان کار کردن را با چرخاندن انتخابگر برنامه تنظیم کنید، بین 10 ثانیه و 3 دقیقه. زمان باقی مانده بر روی صفحه ظاهر می شود. صبر کنید تا مخلوط کن به طور خودکار متوقف شود. دستگاه 5 بار بوق می زند.

شما می توانید مخلوط کردن را در طول چرخه متوقف کنید:

- در عرض 1 دقیقه کار کردن، دکمه شروع/توقف را فشار دهید.

- بیش از 1 دقیقه کار کردن، دکمه شروع/توقف را به مدت 3 ثانیه فشار داده و نگه دارید.

• گرم کردن: اجازه می دهد تا آزادانه راهی را که می خواهید گرم کنید کنترل نماید. دکمه گرم کردن را فشار دهید، صفحه نمایش «60» را نشان می دهد اما شما می توانید درجه حرارت را با چرخاندن انتخابگر برنامه (I) از 40 درجه تا 100 درجه سانتی گراد انتخاب کنید. سپس دکمه شروع/توقف را فشار دهید. شما می توانید با چرخاندن انتخابگر برنامه، زمان کار کردن بین 5 و 90 دقیقه را تنظیم کنید.



زمان باقی مانده بر روی صفحه نمایش ظاهر می شود. صبر کنید برای مخلوط کن تا به طور خودکار متوقف شود. دستگاه 5 بار بوق می زند.

شما همچنین می توانید مخلوط کردن را در طول چرخه متوقف کنید:

- در ظرف 1 دقیقه کار کردن، دکمه شروع/توقف را فشار دهید

- بیش از 3 دقیقه کار کردن، دکمه شروع/توقف را به مدت 3 ثانیه فشار دهید

### عملکردهای دیگر

• شروع/توقف: اجازه می دهد تا هر برنامه ترکیب کردن یا گرم کردن را قبل از پایان با فشار دادن این دکمه متوقف کنید. شما می توانید مخلوط کردن را در طول چرخه متوقف کنید:



## 8 برنامه:

این برنامه ها به صورت استاندارد از پیش تعریف شده اند. شما می توانید آزادانه حرارت اضافی/ ترکیب را به لطف تنظیمات دستی در راحتی خود اضافه کنید.

برنامه های داغ: سوپ، کمپوت، کولیس، سس تند، شیر حبوبات.

 soup	برنامه سوپ را انتخاب کنید	دکمه شروع/توقف را فشار دهید 600 گرم کدو حلواپی، 120 گرم سیب زمینی، 80 گرم پیاز، 600 گرم آب.	سوپ
 Compote	برنامه کمپوت را انتخاب کنید	دکمه شروع/توقف را فشار دهید 700 گرم سیب طلائی، 50 گرم آب.	کمپوت
 Coulis	برنامه کولیس را انتخاب کنید	دکمه شروع/توقف را فشار دهید 60 گرم آب لیمو، 100 گرم شکر، 250 گرم زغال اخته، 250 گرم توت فرهنگی	کولیس
 Hot sauce	برنامه سوپ داغ را انتخاب کنید	دکمه شروع/توقف را فشار دهید 500 گرم شیر، 45 گرم کره، 45 گرم آدر، جوز هندی (1 سر انگشت)	سس تند
 Multigrain milk	برنامه شیر حبوبات را انتخاب کنید	برنامه شیر حبوبات را انتخاب کنید دکمه شروع/توقف را فشار دهید 100 گرم بادام، 1 لیتر آب.	شیر حبوبات

برنامه های سرد: یخ له، اسموتی سبز، میلک شیک

 Ice crush	برنامه یخ له را انتخاب کنید	8 × قطعه یخ 40 × 30 × 30 میلی متر	یخ خرد شده
 Green smoothie	برنامه اسموتی سبز را انتخاب کنید	- 200 گرم خیار - 2 کیوی، - 150 گرم آناناس - 60 گرم کلم - 50 گرم برگ اسفناج تازه - 50 گرم ساقه کرفس - 100 میلی لیتر آب	اسموتی سبز
 Milk shake	برنامه میلک شیک را انتخاب کنید	100 گرم بستنی وانیلی، 1 موز، 25 سانتی لیتر شیر	میلک شیک



— 1400 میلی لیتر برای آماده سازی داغ —

## عملکرد اتوماتیک:

چگونه استفاده شود:

- سرپوش را روی پارچ قفل کنید و کلاهک سرپوش را در جای خود روی سرپوش قرار دهید و با چرخاندن قفل کنید. دستگاه روشن می شود فقط هنگامی که پارچ و سرپوش به درستی در جای خود قرار گرفته باشند.
- مخلوط کن را به برق وصل کنید. دستگاه بوق می زند و صفحه نمایش روشن می شود.
- دستگاه بلافاصله در وضعیت آماده به کار خواهد بود. در این مرحله شما می توانید یک برنامه با چرخاندن انتخابگر برنامه (I) انتخاب کنید. اطلاعات زمان دستور، نمایش داده خواهد شد. برای برنامه های داغ، لطفا توجه داشته باشید که زمان نشان داده شده، زمان پیش گرم کردن مورد نیاز را به حساب نمی آورد که ممکن است با توجه به دمای اولیه و مقدار مواد تغییر کند (بین 5 تا 10 دقیقه).
- دکمه شروع/توقف را فشار دهید. دستگاه به طور خودکار شروع به کار می کند.
- انیمیشن پیش گرم کن در طول زمان پیش گرم کن برای دستورالعمل های داغ بر روی صفحه نمایش ظاهر می شود.

مثال: 

- هنگامی که مرحله پیش گرم تکمیل شود، شمارش معکوس زمان پخت و پز دستورالعمل شروع خواهد شد.
- در پایان این دستورالعمل، مخلوط کن به طور خودکار متوقف می شود. دستگاه 5 بار بوق می زند.
- شما نیز می توانید مخلوط کردن را در طول چرخه متوقف کنید:
- در ظرف 1 دقیقه کار کردن، دکمه شروع/توقف را فشار دهید
- بیش از 3 دقیقه کار کردن، دکمه شروع/توقف را به مدت 3 ثانیه فشار دهید
- برای افزودن مواد فقط در حال ترکیب آماده سازی سرد، کلاهک سرپوش (A) را از سرپوش (B) بردارید و مواد را از طریق سوراخ تغذیه اضافه کنید. مراقب خطر پاشیدن باشید.
- احتیاط: توصیه می کنیم در حال ترکیب آماده سازی داغ، مواد اضافه نکنید. (خطر پاشیدن). در طول آماده سازی داغ، کلاهک سرپوش (A) را از سرپوش (B) بردارید. آن می تواند به درجه حرارت بالا برسد و باعث سوختگی شود.
- دستگاه موتور یا پارچ را تکان ندهید زمانی که مخلوط کن در حال استفاده است.
- احتیاط: پس از اجرای یک برنامه، به ویژه دستور طولانی، اجازه دهید مخلوط کن به مدت 5 دقیقه قبل از بکار انداختن مجدد آن استراحت کند.

H - دکمه شروع/توقف	A - کلاهک سرپوش
I - انتخابگر برنامه	B - سرپوش
J - دکمه پالس/تمیز کردن	C - پارچ
K - دکمه ترکیب/مکث	D - واشر سیلیکونی متحرک
L - دکمه حرارت	E - دستگاه موتور
M - ظرف اندازه گیری	F - برس
	G - صفحه نمایش

**احتیاط:** اقدامات احتیاطی ایمنی بخشی از دستگاه هستند. آنها را قبل از استفاده از دستگاه جدید خود برای اولین بار با دقت بخوانید. آنها را در جایی نگه دارید که بتوانید پیدا کنید و بعداً به آنها مراجعه کنید.

دستگاه روشن خواهد شد فقط در صورتی که پارچ به درستی در دستگاه (E) موتور قرار گرفته و سرپوش بر روی پارچ قفل شده باشد.

### قبل از استفاده از دستگاه خود برای اولین بار

- قبل از استفاده از دستگاه خود برای اولین بار، قطعاتی را که در تماسی با مواد غذایی است (پارچ، سرپوش و ظرف اندازه گیری) با آب گرم صابونی شستشو دهید.
- توجه: دستگاه را در آب فرو نبرید (نه دستگاه موتور و نه پایه پارچ). هرگز دستگاه موتور (E) را در زیر آب جاری قرار ندهید. آن را با یک پارچه مرطوب تمیز کنید و با دقت خشک کنید.
- احتیاط: تیغه ها بسیار تیز هستند و متحرک نمی باشند.
- اطمینان حاصل کنید که تمام بسته بندی قبل از به کار انداختن دستگاه برداشته شده است.

### استفاده از دستگاه شما

- دستگاه را در یک سطح صاف، پایدار، مقاوم در برابر حرارت و دور از منابع گرمایش یا پاشیدن آب قرار دهید.
- اطمینان حاصل کنید که واشر سیلیکونی (D) در دستگاه موتور (E) قرار داده شده است. پارچ (C) را به درستی در دستگاه موتور قرار دهید شکل 1 و 2.
- مواد را به پارچ مونتاز بدون فراتر رفتن از سطح حداکثر نشان داده شده اضافه کنید:

1750 میلی لیتر برای آماده سازی سرد

