

Günter & Hauer

UA ІНСТРУКЦІЯ ПО ВИКОРИСТАННЮ

ХОЛОДИЛЬНИК



FN 240 R/G/B
FN 275 R/G/B

ЗМІСТ

ЗАГАЛЬНА ІНФОРМАЦІЯ.....	3
ВКАЗІВКИ ЩОДО БЕЗПЕКИ:	3
Загальні вимоги безпеки.....	3
Вимоги щодо безпеки дітей і людей з підвищеним ризиком ураження....	4
Вимоги щодо під'єднання до електромережі.....	4
Вимоги безпечної експлуатації.....	5
РОЗТАШУВАННЯ ТА ПІД'ЄДНАННЯ ДО ЕЛЕКТРОМЕРЕЖІ:	6
Розташування.....	6
Підготовка до роботи.....	7
Перед тим, як використовувати пристрій вперше.....	7
ОПИС ХОЛОДИЛЬНИКА ТА ОСНОВНИХ ДЕТАЛЕЙ.....	7
РЕГУЛЮВАННЯ ТЕМПЕРАТУРИ:	8
ЗБЕРІГАННЯ ПРОДУКТІВ У ХОЛОДИЛЬНІЙ І МОРОЗИЛЬНІЙ КАМЕРАХ: ..	9
У холодильнику.....	9
Заморожування харчових продуктів.....	9
РОЗМОРОЖУВАННЯ, ДОГЛЯД ТА ЧИЩЕННЯ.....	10
ЗАМІНА ЛАМПИ ВНУТРІШНЬОГО ОСВІТЛЕННЯ.....	11
ПРОБЛЕМИ В РОБОТІ ТА ЇХ ВИРІШЕННЯ.....	11
УТИЛІЗАЦІЯ.....	12
ТЕХНІЧНА ІНФОРМАЦІЯ.....	13

Перед установкою та експлуатацією приладу слід уважно прочитати інструкцію користувача. Виробник не несе відповідальності за травми або збитки через неправильне встановлення або використання. Інструкції з експлуатації приладом слід зберігати в безпечному і доступному місці з метою користування в майбутньому.

ЗАГАЛЬНА ІНФОРМАЦІЯ

Цей прилад призначено для використання в побутових і аналогічних сферах, таких як: у фермерських будинках, на кухнях магазинів, офісів та інших робочих середовищ; клієнтами готелів, мотелів, міні-готелів та в інших житлових приміщеннях.

Ми розглядаємо холодильник з двома відділеннями – для охолодження і для заморожування (надалі – холодильник).

Холодильне відділення призначене для нетривалого зберігання свіжих харчових продуктів, а морозильне відділення – для заморожування і тривалого зберігання продуктів.

ВКАЗІВКИ ЩОДО БЕЗПЕКИ

Загальні вимоги безпеки:

- УВАГА! Не затуляйте вентиляційні отвори всередині та назовні пристрою.
- УВАГА! Під час розморожування не користуйтеся механічними пристроями чи будь-якими іншими засобами для пришвидшення процесу.
- УВАГА! Не використовуйте інші електропристрої у відділеннях для зберігання продуктів, якщо вони не належать до рекомендованих виробником.
- УВАГА! При розміщенні приладів переконайтеся, що шнур живлення не пошкоджений і не затиснутий.
- УВАГА! Не розміщуйте кілька портативних розеток або портативних джерел живлення на задній панелі пристрою.
- УВАГА! Намагайтесь не пошкодити охолоджуючу систему холодильника. Вона містить охолоджуючий газ R600a. Якщо охолоджуючу систему пошкоджено:
 - Не використовуйте відкритого вогню.
 - Уникайте іскор – не вмикайте жодних електричних, зокрема, освітлювальних, пристроїв.
 - Негайно провітрить приміщення: у випадку пошкодження системи охолодження приміщення, в якому знаходиться пристрій (об'єм даного приміщення має складати не менше 4 м³; для виробу з ізобутаном /R600a), необхідно провітрювати протягом кількох хвилин.
- Виріб слід використовувати лише для охолодження і зберігання продуктів харчування.



- Цей охолоджувальний пристрій не призначений для зберігання вибухових матеріалів, наприклад, аерозолів із займистими газами.
- Заборонено поруч із цим охолоджувальним пристроєм зберігати бензин чи інші займисті рідини.

Вимоги щодо безпеки дітей і людей з підвищеним ризиком ураження:

- Не дозволяйте дітям бавитись холодильником або без потреби під'єднувати чи від'єднувати його до/від розетки. Не дозволяйте дітям бавитись з пакувальним матеріалом холодильника. Не дозволяйте дітям забиратися у холодильний пристрій або вилазити на нього.
- Цим пристроєм можуть користуватися діти віком понад 8 років та особи з обмеженими фізичними, чуттєвими або розумовими здібностями чи браком досвіду і знань, якщо вони знаходяться під наглядом або отримали вказівки, як у безпечний спосіб користуватися приладом, і розуміють небезпеку, що може виникнути.
- Очищення пристрою і догляд за ним не можна довіряти дітям без нагляду за ними.
- Дітям у віці від 3 до 8 років не дозволяється завантажувати і вивантажувати холодильне обладнання.

Вимоги щодо під'єднання до електромережі:

- Холодильник слід під'єднувати до електричної розетки із заземленням. Розетка із заземленням, до якої Ви під'єднуєте виріб, повинна бути в легкодоступному місці. Заземлення пристрою вимагається положеннями законодавства. Виробник не несе жодної відповідальності за шкоду, завдану людям або майну внаслідок невиконання вимоги, відповідно до цього положення.
- Якщо холодильник укомплектований спеціальним шнуром живлення, замінювати його можна лише на такий самий шнур, наданий виробником.
- Для запобігання ВІНИКНЕННЮ аварійних ситуацій заміну пошкодженого шнура електропостачання повинен виконувати виключно виробник, майстер із ремонту та обслуговування або особа з відповідною кваліфікацією.
- Не дозволяється використання перехідників, багатомісних розеток (розгалужувачів), двожильних подовжувачів. У разі необхідності застосування подовжувача використовувати можна лише подовжувач із захисним контактом з однією розеткою, що має сертифікат безпеки VDE/GS. У разі використання подовжувача (із захисним контактом, що має знак безпеки), його розетка повинна знаходитися на безпечній відстані від раковин, у місці, захищеному від витікання води і стічних вод.
- Частота струму та напруга у Вашій розетці повинна відповідати параметрам холодильника, як це показано на фірмовому ярлику.

- Переставляючи холодильник, будьте обережні, щоб не перетиснути електричний шнур, оскільки це може пошкодити його. Важкі предмети ставте на такій відстані від виробу, щоб вони не затискали електрошнур і не могли його пошкодити. Внаслідок цього може виникнути коротке замикання і пожежа.
- Упевніться, що штепсель шнура живлення не притиснутий задньою стінкою холодильника та не пошкоджений жодним іншим чином. Пошкоджений штепсель також може спричинити пожежу!



Якщо холодильник вийшов із ладу і відновити його роботу за допомогою рекомендованих засобів не вдається – витягніть штепсель з розетки, відкрийте дверцята і викличте спеціаліста з обслуговування. Виправляти технічні несправності та пошкодження конструкції може лише представник центру обслуговування.

Вимоги безпечної експлуатації:

- Пристрій слід повністю відімкнути від мережі електроживлення (витягнувши штепсель з розетки) на час виконання таких дій, як очищення, операцій з догляду або зміни розташування.
- Для вимкнення пристрою не тягніть за шнур електроживлення. Завжди витягуйте шнур, міцно тримаючи за штепсель.
- Якщо Ви витягнули шнур з розетки (з метою прибирання, пересування в інше місце тощо), під'єднувати його знову можна лише через **15** хвилин.
- Користуватись технічно несправним виробом заборонено. Ні в якому разі не спалюйте непридатний для використання виріб.
- Не ставте важкі предмети на холодильний пристрій.
- Не ставте увімкнені електричні пристрої – такі як мікрохвильові печі, фени для волосся, праски, електрочайники тощо – на верхню стінку холодильника, оскільки це може спричинити запалювання пластмасових деталей.
- Не ставте зверху на холодильник посуд з рідкими стравами, квіти у вазах з водою або інші ємності, наповнені рідиною.
- Не вилазьте зверху та не сідайте на холодильник, не спирайтесь на дверцята і не висніть на них, а також не дозволяйте дітям це робити.
- Не беріть вологими руками продукти, посуд чи кошики морозильника із працюючого морозильника, щоб Вам не примерзли руки.
- Не застосовуйте водяні розпилювачі або пару для чищення, де на нього може легко потрапити вода, щоб не пошкодити ізоляційних властивостей морозильника.



Перевозити виріб слід виключно у вертикальному положенні. Виробник не несе відповідальності за пошкодження холодильника, що виникли внаслідок транспортування із недотриманням вимог цієї інструкції.

-  Виробник гарантує безвідмовну роботу холодильника за відносної вологості повітря не більше 70% та за температури навколишнього середовища:
 ВІД +16 °С ДО +32 °С – кліматичний клас **N**.
 ВІД +16 °С ДО +38 °С – кліматичний клас **ST**.
 ВІД +16 °С ДО +43 °С – кліматичний клас **T**.

РОЗТАШУВАННЯ ТА ПІД'ЄДНАННЯ ДО ЕЛЕКТРОМЕРЕЖІ

Розташування:

Цей прилад слід встановлювати в сухому, добре провітрюваному приміщенні, де температура навколишнього середовища відповідає кліматичному класу, вказаному на табличці з технічними даними приладу "ТЕХНІЧНА ІНФОРМАЦІЯ".

-  **УВАГА!** Не використовуйте холодильник у кімнатах без опалення та в приміщеннях верандного типу. Не розташовуйте холодильник під прямими сонячними променями, а також близько до джерел тепла, таких як кухонна плита або духовка, опалювальна батарея. Холодильник не повинен дотикатись до будь-яких труб – опалювальних, водяних чи газових – а також інших електричних пристроїв.

Мінімальні відстані від джерел тепла:

- від електричних, газових та інших плит – 30 мм;
- від печей, що працюють на маслі або вугіллі – 300 мм;
- від вбудованих духовок – 50 мм.

Якщо неможливо дотриматися вищенаведених відстаней, слід застосувати відповідну теплоізоляційну плиту.

- Не закривайте вентиляційні отвори на верхній стінці холодильника, оскільки це призведе до погіршення циркуляції повітря. Розміщувати меблі над холодильником можна на відстані щонайменше 10 см від його верхньої стінки (див.

Малюнок). Якщо не дотримуватись цієї вказівки, холодильник споживатиме більше електроенергії, а його компресор може перегріватись. ►

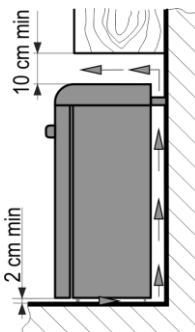
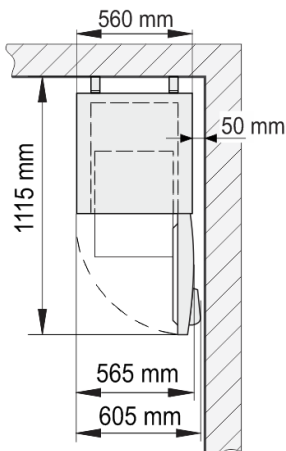

- Холодильник повинен стояти на рівній горизонтальній поверхні. У разі потреби можна вирівнювати положення холодильника, регулюючи висоту ніжок: для підвищення передньої частини їх слід крутити за годинниковою стрілкою, для пониження – проти. Коли холодильник дещо нахилений назад – його дверцята самі закриватимуться.
- ◀ Розміщуючи холодильник у куті, залиште просвіт між корпусом та стіною, щоб дверцята морозильної камери, відкриваючись, не перешкождали висуванню шухлядки для морожених продуктів (див. Малюнок).

Підготовка до роботи:

Підготовку холодильника до роботи радимо здійснювати з помічником.

- Під час переміщення прилад не можна тримати горизонтально та/або не можна тримати дном догори, чи допускати вібрації. Максимально припустимий нахил приладу під час переміщення є 45°.
- Зніміть пакування. Зніміть холодильник з пінопластової підставки. Зніміть клейку стрічку. **Під час установки, переміщення, підймання пристрою не слід братися за ручки дверцят, тягнути за конденсатор, розташований у задній частині холодильника, і торкатися блоку компресора.**
- Зніміть усі деталі червоного кольору з полиць. Зніміть клейку стрічку з лотків дверцят – вона потрібна лише для транспортування холодильника.
- Візьміть з пакета дві підпори **1** і вставте їх у пази **2** в верхній задній частині холодильника (див. Малюнок).▶

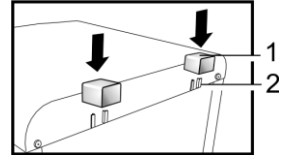

Також перед під'єднанням живлення слід звільнити виріб від усіх пакувальних матеріалів, що використовувались під час транспортування.

Перед тим, як використовувати пристрій вперше:

- Теплою водою і невеликою кількістю нейтрального мила або соди вимийте пристрій всередині та всі його внутрішні частини – таким чином Ви усунете запах, що є характерним для нового пристрою – і потім добре висушіть.
- ▶ **Перед тим, як холодильний пристрій буде вперше підключено до електромережі, він має постояти 4 години.** В іншому випадку **може зіпсуватися компресор.**
- Перед тим, як покласти продукти, холодильний пристрій повинен пропрацювати 3 години. Це правило також діє, коли Ви починаєте користуватися холодильником після його розмороження або коли він тривалий час не був у користуванні.

ОПИС ХОЛОДИЛЬНИКА ТА ОСНОВНИХ ДЕТАЛЕЙ



Кількість та дизайн перерахованого нижче додаткового приладдя може відрізнятись від того, що є в комплекті вашого холодильника. Цей опис стосується всієї групи двокамерних холодильників із функціями охолодження та заморожування.

A – морозильна камера

B – холодильна камера

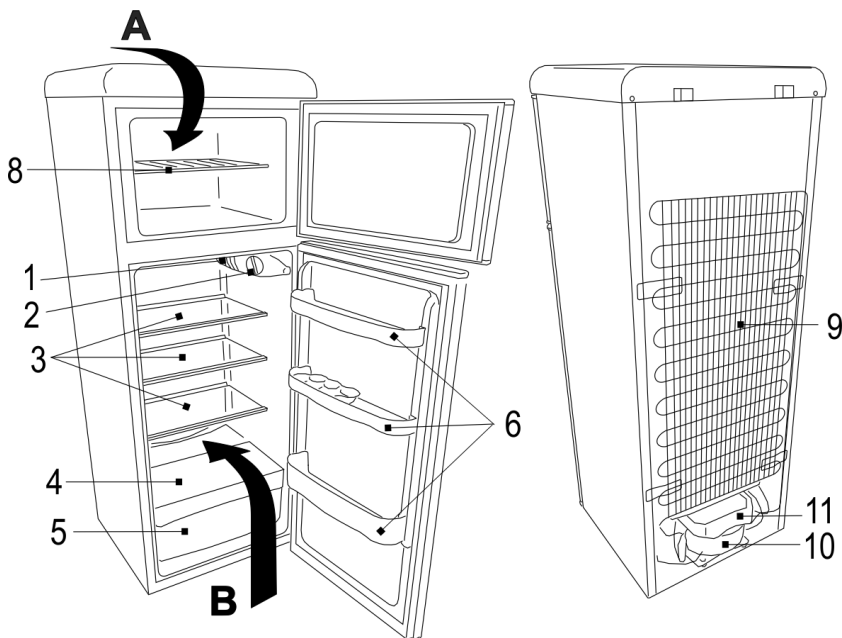

1 Лампа внутрішнього освітлення

2 Регулятор температури

3 Полички з можливістю регулювання висоти

4 Скляна поличка

5 Лоток для фруктів та овочів

6 Лотки у дверцятках

8 Дротяна поличка

9 Конденсатор

10 Компресор

11 Піддон для талої води

РЕГУЛЮВАННЯ ТЕМПЕРАТУРИ

Температура в холодильній камері регулюється обертанням коліщатка термостата **2** (див. малюнок 1) в обох напрямках. На коліщатку знаходиться цифровий показник температури.

Регулювання відбувається за семизначною шкалою:

0 = компресор вимкнений **Увага! Струм при цьому не вимкнений.**

1 = найвища температура (найменша інтенсивність охолодження)

7 = найнижча температура (найбільша інтенсивність охолодження)

 Температура в холодильній камері може змінюватись залежно від температури оточення, кількості та початкової температури харчових продуктів, а також частоти відкривання та закривання дверцят.

 **ЯКЩО В ПРИМІЩЕННІ ХОЛОДНО – ХОЛОДИЛЬНИК БУДЕ ОХОЛОДЖУВАТИ МЕНШ ІНТЕНСИВНО.** Від цього температура в камерах може зрости. Встановіть меншу температуру за допомогою коліщатка термостата.

ЗБЕРІГАННЯ ПРОДУКТІВ У ХОЛОДИЛЬНІЙ І МОРОЗИЛЬНІЙ КАМЕРАХ

В холодильнику:

З огляду на природну циркуляцію повітря, у камері холодильника наявні різні температурні зони.

- Найбільш холодна ділянка знаходиться безпосередньо над контейнерами для овочів. У цій зоні слід зберігати продукти, що швидко псуються: рибу, м'ясо, птицю, ковбасні вироби, готові страви, а також страви, випічку, що містять яйця або сметану, свіже тісто, суміші тіста.
- Ящики для овочів і фруктів на дні холодильного відділення: зберігання овочів та фруктів (за винятком тропічних фруктів).
- Найтеплішою зоною є ділянка у верхній частині дверцят холодильника. Тут найкраще зберігати вершкове масло і сир.

Щоб уникнути забруднення їжі, дотримуйтеся таких вказівок:

- Якщо дверцята будуть залишатися відкритими протягом тривалого часу, це може призвести до значного підвищення температури у відсіках приладу.
- Регулярно очищайте поверхні, які можуть стикатися з продуктами і відкритими дренажними системами.
- Зберігати сире м'ясо і рибу в холодильнику у відповідних контейнерах, щоб вони не стикалися з іншими продуктами і рідина з них не капала вниз.
- Якщо ви не плануєте використовувати холодильний пристрій протягом тривалого часу, вимкніть його. Необхідно розморозити, очистити, висушити і залишити дверцята відкритими, щоб запобігти утворенню цвілі всередині пристрою.

Заморожування харчових продуктів ❄❄❄

Встановіть коліщатко термостата в положення **7**. Для заморожування свіжих продуктів охолодіть їх до кімнатної температури та покладіть в нижній частині морозильника одним шаром. Через 24 години перекладіть заморожені продукти на дротяну полицку

8 (див. малюнок 1). Коли минуть 24 години і продукти заморозяться, **поверніть коліщатко термостата в його попереднє положення.**

НЕ ПЕРЕВИЩУЙТЕ ВКАЗАНИХ НОРМ ЩОДО КІЛЬКОСТІ ПРОДУКТІВ ДЛЯ ЗАМОРОЖУВАННЯ (див. "ТЕХНІЧНА ІНФОРМАЦІЯ").

- Розміщуючи продукти для заморожування, залиште просвіт у принаймні 3 см між продуктами та верхньою внутрішньою стінкою камери.
- У секції морозильної камери продукти слід класти загорнутими.

- **Увага! Не заморозуйте в морозильній камері рідких харчових продуктів у пляшках чи інших скляних ємностях.**
- Свіжі продукти, призначені для заморожування, не повинні дотикатись до вже заморожених.
- Не заморозуйте продукти, температура яких перевищує кімнатну температуру.
- Пильно стежте за датою придатності заморожуваних продуктів, що вказується виробником на упаковванні.
- РЕКОМЕНДОВАНИЙ ТЕРМІН ЗБЕРІГАННЯ ПРОДУКТІВ У МОРОЗИЛЬНІЙ КАМЕРІ – НЕ БІЛЬШЕ 6 МІСЯЦІВ ДЛЯ МОРОЖЕНОЇ РИБИ ТА КОВБАСНИХ ВИРОБІВ, НЕ БІЛЬШЕ 8 МІСЯЦІВ ДЛЯ СИРУ, ПТИЦІ, СВИНИНИ ТА БАРАНИНИ; ТА НЕ БІЛЬШЕ 12 МІСЯЦІВ ДЛЯ ЯЛОВИЧИНИ, ФРУКТІВ ТА ОВОЧІВ.

РОЗМОРОЖУВАННЯ, ДОГЛЯД ТА ЧИЩЕННЯ

ХОЛОДИЛЬНА КАМЕРА розморозується автоматично. Заморожені крупинки рідини, котрі утворюються на задній стінці холодильної камери, тануть під час неактивності компресора, і тала вода стікає через канал у піддон, що знаходиться над компресором, де вона випаровується.

Розморозувати МОРОЗИЛЬНУ КАМЕРУ слід не менше двох разів на рік або тоді, коли в ній утворюється 5 мм шар наморозі. Виконайте такі операції в поданому порядку:

- **УВАГА! Вимкніть холодильник і від'єднайте його від розетки.**
- Вийміть продукти з морозильної камери. Залиште дверцята морозильної камери відкритими.
- Коли наморозь розтане – протріть насухо всі поверхні та деталі морозильної камери.
- Закрийте дверцята. Вставте штепсель в розетку та ввімкніть холодильник.

ЧИСТИТЬ ХОЛОДИЛЬНИК РЕГУЛЯРНО.



Перед розморозуванням морозильної камери та чищенням задньої частини холодильника не забувайте від'єднувати холодильник від електромережі та витягувати штепсель з розетки.

- Оберегайте внутрішню поверхню і пластмасові деталі від потрапляння на них жиру, кислот чи алкоголю. Якщо щось випадково проллється – одразу витріть це ганчіркою, змоченою в теплій воді з додаванням мила або рідини для миття посуду. Протирайте насухо.

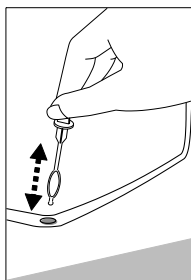

- Регулярно чистіть герметичний ущільнювач на дверцятах. Протирайте його насухо.
- ◀ РЕГУЛЯРНО ЧИСТИТЬ СТІК ДЛЯ ТАЛОЇ ВОДИ СПЕЦІАЛЬНИМ ІНСТРУМЕНТОМ (див. малюнок).
- Принаймні раз на рік чистіть задню частину холодильника та компресор від пилу. Це можна зробити м'якою щіткою, ганчіркою з електростатичної тканини або пилососом.
- НЕ ВИКОРИСТОВУЙТЕ для чищення внутрішніх та зовнішніх поверхонь холодильника миючу рідину, що містить абразивні частинки, кислоти, алкоголь та бензин. НЕ ВИКОРИСТОВУЙТЕ для чищення губки та ганчірки з шорсткою дряпучою поверхнею.

ЗАМІНА ЛАМПИ ВНУТРІШНЬОГО ОСВІТЛЕННЯ

Якщо потрібно замінити лампу внутрішнього освітлення (див. малюнок б), виконайте такі операції в поданому порядку:

1. **Витягніть штепсель з розетки, щоб від'єднати холодильник від електромережі.**
2. За допомогою пласкої викрутки зсуньте фіксатор кришки лампи вправо та потягніть кришку на себе вільною рукою.
3. Якщо лампа не засвітиться, замініть її іншою такого типу потужністю 15 Вт та з патроном E14.
4. Після заміни лампи вставте кришку та притисніть – клацнувши, вона стане на своє місце. Під'єднайте холодильник до електромережі.

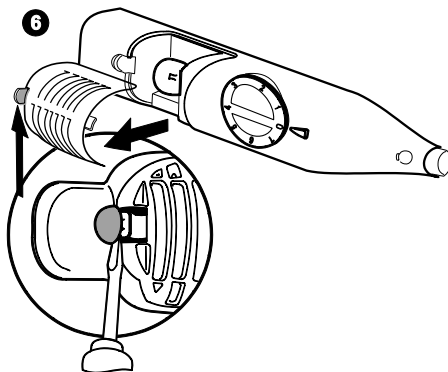

ПРОБЛЕМИ В РОБОТІ ТА ЇХ ВИРІШЕННЯ

- **Холодильник увімкнений в розетку, але не працює; індикатор наявності струму не світиться.** Перевірте справність Вашої розетки та електропостачання в приміщенні. Перевірте, чи штепсель правильно встромлений в електричну розетку.
- **Шум під час роботи став гучнішим.** Упевніться, що холодильник стоїть на рівній горизонтальній поверхні. Вирівняти його можна регулюванням висоти передніх ніжок. Перевірте, чи холодильник не дотикається до меблів і чи жодна частина охолоджувальної системи в задній частині холодильника не торкається стіни. Відсуньте холодильник далі від меблів чи стіни. Перевірте, чи причиною збільшення шуму не є вміст холодильника – можливо, пляшки, банки або тарілки всередині дотикаються одна до одної.
- **На дні холодильної камери з'явилась вода.** Перевірте, чи не засмічений стік для талої води. Прочистіть стік для талої води призначеним для цього інструментом.
- **На скляних полицях з'явилась вода.** Можливо, деякі продукти або посуд у холодильній камері дотикаються до задньої стінки камери. Продукти і посуд не повинні торкатися задньої стінки.
- **З-під скляної полиці крапає накопичена волога.** Якщо на одній полиці ви склали багато посуду з рідинами, може почати конденсуватися волога та крапати на нижні полиці. Частину посуду переставте на інші полиці.
- **Під холодильником з'явилась вода.** Піддон для талої води зсунувся зі свого місця на компресорі. Помістіть піддон на компресор.
- **Під час відкривання дверцят відстає гумовий ущільнювач.** Ущільнювач міг забруднитися липкою їжею (жир, сироп). Почистіть ущільнювач і паз для нього ганчіркою, змоченою в теплій воді з додаванням мила або рідини для миття посуду, і протріть насухо. Вставте ущільнювач на місце.
- **Висока температура у холодильнику означає, що компресор не вмикається протягом тривалого часу або працює безперервно.** Перевірте, чи дверцята закриваються щільно, чи холодильник не був відкритим довше, ніж

потрібно для вкладання та виймання з нього продуктів, і чи в ньому не знаходиться надто велика кількість теплих продуктів.

- **На верхній стінці холодильника конденсується вода.** Відносна вологість оточуючого повітря вища 70%. Провітріть приміщення, в котрому стоїть холодильник. Якщо можливо – усуньте причину збільшення вологості.



Зауваження стосовно робочого шуму холодильника. Під час роботи холодильника відбувається цикл замороження, тому виріб може видавати різноманітні звуки. Це нормальне явище і не є наслідком несправності.

- Холодоагент, циркулюючи в охолоджувальній системі, спричиняє звуки, такі як дзюрчання, булькання та шарудіння. Гучніші звуки – потріскування та клацання – може видавати компресор холодильника під час вмикання.

УТИЛІЗАЦІЯ



Цей знак означає, що холодильник не можна викидати разом з іншими побутовими відходами, коли він уже непридатний до використання. Ліквідувати їх слід окремо, зберігаючи в контейнерах, позначених цим символом, на великих звалищах брухту.

Даний прилад позначений у відповідності із Директивою Європейського Союзу 2002/96/EG про утилізацію електричного та електронного устаткування (waste electrical and electronic equipment – WEEE). Директива

визначає порядок збору та утилізацію старих приладів на території усіх країн ЄС.

Детально дізнатися як безпечно позбутися старого холодильника Ви можете в органах місцевого самоврядування, у магазині, де Ви придбали холодильник або в місцевому представництві виробника.

Якщо Ви вирішили позбутися холодильника – унеможливіть його подальшу роботу, щоб запобігти можливим нещасним випадкам. Витягніть штепсель з розетки і відріжте шнур живлення. Відірвіть ущільнювач. Якщо на дверцятах є замок – зламайте його.

УВАГА! Не намагайтеся власноруч демонтувати холодильник. Залиште це фірмі, що здійснює переробку.

ТЕХНІЧНА ІНФОРМАЦІЯ

Найменування або торговельна марка	Günter & Hauer	
Модель	FN 275 R/G/B	FN 240 R/G/B
Категорія холодильного приладу	Холодильник	
Номінальна напруга (В~Гц)	220-240 В ~ 50 Гц	
Кліматичний клас	N-ST	N-ST
Споживана потужність, Вт:	130	
- при розморожуванні	-	-
- нагрівального елемента	-	-
- потужність освітлення	15	15
Об'єм (л), нетто/брутто:	258 / 260	212 / 220
- холодильне відділення (л), нетто/брутто	201 / 203	166 / 174
- морозильне відділення (л), нетто/брутто	57 / 57	46 / 46
Холодоагент	R600a	
Вспінуючий агент	Циклопентан	
Габаритні розміри:		
- висота (мм), без упаковки/в упаковці	1725 / 1810	1475 / 1550
- глибина (мм), без упаковки/в упаковці	630 / 640	630 / 640
- ширина (мм), без упаковки/в упаковці	560 / 570	560 / 570
- вага (кг), без упаковки/в упаковці	50 / 54	45 / 48,5
Клас морозильної камери	***	
Перелік відділень, що не обмерзають (no frost)	немає	
Клас енергоефективності:	A++	A++
Річний обсяг енергоспоживання холодильним приладом (кВт·год/рік)	197	173
Проектна температура відділень:		
- холодильне відділення	-1 до +9 °C	
- морозильне відділення	-29 до -13 °C	
Автономне збереження холоду, год	17	
Продуктивність заморожування (кг/24 години)	3	2
Рівень акустичного поширення шуму в повітрі, дБА	39	39

ПРИМІТКА. Виробник залишає за собою право в майбутньому вносити зміни до технічних параметрів та характеристик.



**Офіційний представник Günter & Hauer в Україні
компанія ТОВ «ГЮНТЕР ТРЕЙДІНГ»**

www.gunter-hauer.ua
e-mail: info@gunter-hauer.ua

Служба інформаційної підтримки на території України:

0 800 60 44 69