



Холодильник

Посібник користувача
(тільки для холодильної камери)

RR39*

Прилад для встановлення на підлозі

SAMSUNG

Зміст

Інформація з техніки безпеки	3
Важливі символи щодо безпеки та застереження:	6
Знаки строгого попередження щодо транспортування і розміщення	7
Критично важливі попередження щодо встановлення	7
Застереження щодо встановлення	11
Критично важливі попередження щодо експлуатації	12
Попередження щодо експлуатації	17
Застереження щодо використання	18
Застереження щодо чищення	20
Критично важливі попередження щодо утилізації	21
Додаткові вказівки щодо належного користування	22
Поради щодо заощадження енергії	23
Цей пристрій призначений для використання в побутових і аналогічних умовах, наприклад:	24
Інструкції щодо відходів електричного та електронного обладнання	25
Встановлення	26
Загальний огляд холодильника	26
Покрокове встановлення	27
Експлуатація	34
Панель функцій	34
Samsung Smart Home	38
Особливості	40
Обслуговування	42
Перевстановлення дверцят (лише у відповідних моделях)	42
Використання та догляд	59
Чищення	60
Заміна деталей	60
Установлення пліч-о-пліч	61
Усунення несправностей	64
Загальні вказівки	64
Холодильник видає незвичні звуки?	66
Система "розумний дім" (Samsung Smart Home)	68
Мікрофіша	69

Інформація з техніки безпеки

- Перед використанням нового холодильника Samsung уважно ознайомтеся з цим посібником, щоб навчитися ефективно і безпечно користуватися функціями цього пристрою.
- Цей виріб не призначено для використання особами (зокрема дітьми) з обмеженими фізичними, сенсорними чи розумовими можливостями або особами, які не мають достатнього досвіду чи знань, якщо вони перебувають без нагляду відповідальної за їхню безпеку особи, або не навчені безпечно користуватися виробом.
- Цей виріб може використовуватися дітьми віком від 8 років та особами з обмеженими фізичними, сенсорними чи розумовими можливостями, а також людьми, яким бракує відповідних знань і досвіду, якщо це відбувається під наглядом або з ними було проведено інструктаж щодо безпечного використання виробу, і вони розуміють можливу небезпеку. Діти не повинні гратися виробом. Чистити та обслуговувати виріб діти можуть лише під наглядом дорослих. Дітям у віці 3–8 років дозволяється користуватися холодильником, щоб класти та брати з нього продукти.
- Попередження та важливі інструкції з техніки безпеки в цьому посібнику не охоплюють усіх можливих умов і ситуацій. Користувач повинен керуватися здоровим глуздом і бути уважним та обережним під час установлення, проведення обслуговування та експлуатації виробу.
- Оскільки ці інструкції з експлуатації стосуються різних моделей, характеристики вашого холодильника можуть дещо відрізнятись від описаних у цьому посібнику; і не всі символи попередження можуть бути застосовними. Якщо у вас є запитання або сумніви, зверніться в найближчий центр обслуговування чи отримайте довідку та необхідну інформацію на веб-сайті www.samsung.com.



Інформація з техніки безпеки

- Якщо із системи охолодження витікає газ, утворення критичної маси займистої газоповітряної суміші залежить від площі приміщення, в якому розташований виріб, і обсягу використовуваного холодоагенту.
- За наявності будь-яких ознак пошкодження виробу ніколи не вмикайте його. За виникнення будь-яких сумнівів зв'яжіться з місцевим торговим представником. Для кожних 8 г холодоагенту R-600a, який використовується у пристрої, потрібно 1 м³ простору. Обсяг холодоагенту, що використовується у виробі, вказано на таблиці з ідентифікаційними даними всередині холодильника.
- У разі витоку з трубок холодоагент може спалахнути або стати причиною травмування очей користувача. У випадку витоку холодоагенту з трубок слідкуйте, щоб поблизу не було відкритого вогню, приберіть усі легкозаймисті матеріали подалі від виробу і негайно провітрить приміщення.
 - Недотримання цієї вимоги може призвести до вибуху чи пожежі.
- Обслуговування цього пристрою пов'язано з небезпекою, тому його повинен виконувати тільки уповноважений фахівець.
- Не зберігайте у пристрої вибухонебезпечні предмети, як-от аерозольні балончики із займистими речовинами.
- Щоб уникнути забруднення продуктів, дотримуйтесь наведених далі інструкцій.
 - Якщо дверцята будуть відкриті протягом тривалого часу, це може спричинити значне підвищення температури у відділеннях пристрою.
 - Регулярно очищуйте доступні елементи системи відведення води та поверхні, з якими можуть контактувати продукти харчування.



- Очищуйте резервуари для води, якщо вони не використовувалися протягом 48 годин, і промивайте систему подачі води, підключену до водопроводу, якщо протягом 5 днів у неї не подавалася вода.
- Зберігайте сире м'ясо та рибу у відповідних ємностях, щоб вони не контактували з іншими продуктами та не забруднили їх.
- Відділення для заморожених продуктів класу "дві зірки" підходять для зберігання попередньо замороженої їжі, зберігання або приготування морозива та виготовлення кубиків льоду.
- Відділення класу "одна зірка", "дві зірки" та "три зірки" не підходять для заморожування свіжих продуктів.
- Якщо холодильник тривалий час буде залишатися порожнім, його необхідно вимкнути, розморозити, промити, висушити і залишити дверцята відкритими, щоб запобігти появі плісняви всередині.



Попередження: ризик займання / займисті матеріали

Інформація з техніки безпеки

Важливі символи щодо безпеки та застереження:

Дотримуйтесь усіх інструкцій із техніки безпеки, викладених у цьому посібнику. У цьому посібнику використовуються описані нижче попереджувальні символи.

ПОПЕРЕДЖЕННЯ

Ризиковані дії чи недотримання правил безпеки можуть призвести до пошкодження майна, серйозної травми та (або) смерті користувача.

УВАГА

Ризиковані дії чи недотримання правил безпеки можуть призвести до пошкодження майна та (або) серйозної травми користувача.

ПРИМІТКА

Корисна інформація, яка допомагає користувачеві зрозуміти, як у повній мірі користуватися холодильником.

Символи попередження наведено з метою уникнення травмування користувача чи інших осіб.

Просимо уважно їх дотримуватись.

Прочитавши цей розділ, збережіть посібник у надійному місці для довідки в майбутньому.



Знаки строгого попередження щодо транспортування і розміщення

ПОПЕРЕДЖЕННЯ

- Під час транспортування та встановлення пристрою будьте уважні, щоб не пошкодити елементи системи охолодження.
 - У разі витoku з трубок холодоагент може спалахнути або стати причиною травмування очей користувача. Якщо виявлено витік, приберіть будь-які джерела відкритого вогню або потенційні джерела загоряння та протягом кількох хвилин провітріть приміщення, де розташовано виріб.
 - Цей прилад містить невелику кількість холодоагенту ізобутану (R-600a) – природного газу, майже не шкідливого для довкілля, але легкозаймистого. Під час транспортування та встановлення пристрою будьте уважні, щоб не пошкодити елементи системи охолодження.

Критично важливі попередження щодо встановлення

ПОПЕРЕДЖЕННЯ

- Не встановлюйте холодильник у вологому приміщенні або місці, де на холодильник може потрапити вода.
 - Пошкодження ізоляційного матеріалу електричних частин може призвести до ураження електричним струмом або пожежі.
- Не ставте цей холодильник під прямим сонячним промінням та так, щоб на нього поширювалось тепло від кухонної плити, обігрівачів або інших пристроїв.





Інформація з техніки безпеки

- Не підключайте кілька пристроїв до одного джерела живлення. Холодильник завжди має бути під'єднано до окремої розетки з відповідною номінальною напругою.
 - Це забезпечить максимальну ефективність роботи пристрою, а також можливість уникнути перенавантаження електромережі будинку та небезпеки пожежі внаслідок перегрівання дротів.
- Якщо настінну розетку закріплено ненадійно, не вставляйте штепсель.
 - Існує небезпека ураження електричним струмом або виникнення пожежі.
- Не використовуйте потрісканий або протертий по довжині чи на кінцях кабель живлення.
- Не згинайте надто сильно кабель живлення та не ставте на нього важкі предмети.
- Не тягніть і не згинайте надмірно кабель живлення.
- Не перекручуйте та не зав'язуйте кабель живлення.
- Не зачіпайте кабель живлення за металеві об'єкти, не ставте на нього важкі предмети, не кладіть його між предметами і не заштовхуйте у простір позаду виробу.
- Під час пересування холодильника будьте обережні, щоб не перекрутити або не пошкодити кабель живлення.
 - Це може призвести до ураження електричним струмом чи пожежі.
- Ніколи не тягніть за кабель, коли від'єднуєте холодильник від мережі. Завжди міцно тримайте штекер і виймайте його з розетки по прямій.
 - Пошкодження кабелю може призвести до короткого замикання, пожежі та/або ураження електричним струмом.
- Не зберігайте у пристрої вибухонебезпечні предмети, як-от аерозольні балончики із займистими речовинами.



- Не встановлюйте виріб поблизу обігрівачів чи займистих матеріалів.
- Не встановлюйте виріб у місцях, де можливий витік газу.
 - Це може призвести до ураження електричним струмом чи пожежі.
- Перш ніж користуватися цим холодильником, його слід установити та розмістити відповідно до інструкцій, наведених у посібнику.
- Підключіть штепсель кабелю живлення належним чином так, щоб кабель не натягувався.
 - Якщо під'єднати штепсель верхньою частиною донизу, кабель може обірватися та спричинити пожежу або ураження електричним струмом.
- Переконайтеся, що штепсель не затиснено між стіною та задньою панеллю холодильника, а також не пошкоджено.
- Розпакувавши виріб, зберігайте пакувальний матеріал поза межами досяжності дітей.
 - Якщо дитина надягне пакувальний матеріал на голову, існує ризик задушення.
- Пристрій слід розташувати так, щоб штепсель живлення був легко доступний.
 - Недотримання цієї вимоги може спричинити ураження електричним струмом або виникнення пожежі через витік струму.
- Не встановлюйте виріб у вологому чи запиленому приміщенні, а також в місці, де на нього можуть потрапити пряме сонячне проміння, вода, краплі дощу або жир.
 - Пошкодження ізоляційного матеріалу електричних частин може призвести до ураження електричним струмом або пожежі.



Інформація з техніки безпеки

- Якщо в холодильнику є пил чи вода, від'єднайте штепсель кабелю живлення і зверніться в центр обслуговування компанії Samsung Electronics.
 - Недотримання цієї вимоги може призвести до пожежі.
- Не ставайте на прилад і не ставте нічого (наприклад, білизну, запалені свічки або цигарки, тарілки, хімічні речовини, металеві предмети тощо) на нього.
 - Це може призвести до ураження електричним струмом, пожежі, проблем із виробом чи травмування користувача.
- Перед першим підключенням виробу до мережі живлення необхідно зняти всю захисну полімерну плівку.
- Наглядайте за дітьми, щоб вони не гралися з упорними кільцями, призначеними для регулювання дверей, або затискачами водопровідного патрубку.
 - Якщо дитина проковтне упорне кільце або затискач водопровідного патрубку, існує ризик задушення. Зберігайте упорні кільця та затискачі водопровідного патрубку в недоступному для дітей місці.
- Холодильник слід надійно заземлити.
 - Обов'язково переконайтеся, що холодильник заземлено, перш ніж намагатися оглянути або відремонтувати будь-яку його частину. Витік електричного струму може спричинити сильне ураження.
- Ніколи не використовуйте для заземлення газопровід, телефонну лінію або інші предмети, які притягують блискавку.
 - Холодильник необхідно заземлити з метою уникнення витoku електричного струму або ураження ним.
 - Це може призвести до ураження електричним струмом, пожежі, вибуху чи проблем із виробом.



- Надійно під'єднайте штепсель до настінної розетки. Не використовуйте пошкоджений кабель живлення, штепсель чи не закріплену належним чином розетку.
 - Це може призвести до ураження електричним струмом чи пожежі.
- Якщо кабель живлення пошкоджено, одразу замініть його на аналогічний, звернувшись до виробника або представника компанії з обслуговування.
- Заміну запобіжника холодильника має здійснювати кваліфікований спеціаліст чи представник компанії з обслуговування.
 - Нехтування цією вимогою може призвести до ураження електричним струмом або травмування користувача.
- Ставлячи пристрій, упевніться, що кабель не прищемлений і не пошкоджений.
- Не розташовуйте портативні розгалужувачі чи портативні джерела живлення позаду пристрою.

Застереження щодо встановлення

УВАГА

- Установлюйте пристрій на рівній поверхні, залишаючи достатньо простору навколо.
 - Не закривайте вентиляційний отвір на корпусі пристрою чи системі монтування.
- Не кладіть продукти до холодильника протягом 2 годин після встановлення та ввімкнення.

Інформація з техніки безпеки

- Наполегливо радимо, щоб установлення холодильника здійснював кваліфікований спеціаліст чи представник компанії з обслуговування.
 - Нехтування цією вимогою може призвести до ураження електричним струмом, пожежі, вибуху, проблем із виробом чи травмування користувача.
- Надмірне навантаження на будь-які дверцята може стати причиною падіння холодильника та призвести до травмування користувача.

Критично важливі попередження щодо експлуатації

ПОПЕРЕДЖЕННЯ

- Не вставляйте штепсель живлення в розетку, якщо у вас мокрі руки.
 - Це може призвести до ураження електричним струмом.
- Не зберігайте нічого на пристрої.
 - Коли відкриваєте чи закриваєте двері, ці предмети можуть упасти і призвести до травмування користувача та/або пошкодження майна.
- Не встромляйте руки, ноги чи металеві предмети (наприклад, палички тощо) у нижню чи задню панель холодильника.
 - Нехтування цією вимогою може призвести до ураження електричним струмом чи травмування користувача.
 - Є ризик травмування об гострі краї.
- Не ставте на холодильник посуд, наповнений водою.
 - Якщо рідина проллється, існує небезпека виникнення пожежі чи ураження електричним струмом.

- Не зберігайте в холодильнику леткі чи займісті речовини, наприклад бензин, розчинник, пропан, спирт, ефір чи скраплений газ тощо.
 - Цей холодильник призначено лише для зберігання продуктів харчування.
 - Недотримання цієї вимоги може призвести до пожежі чи вибуху.
- Наглядайте за дітьми; не дозволяйте їм гратися з приладом.
 - Не торкайтеся пальцями зон можливого защемлення: зазор між дверцятами і корпусом дуже малий. Будьте обережні, відкриваючи дверцята, коли поруч діти.
- Не дозволяйте дітям виснути на дверях або контейнерах холодильника. Це може призвести до важкого травмування.
- Не дозволяйте дітям забиратися до холодильника. Вони можуть потрапити в пастку.
- Не встромляйте руки в нижню частину пристрою.
 - Ви можете травмуватись об гострі краї.
- Не зберігайте в холодильнику фармацевтичні засоби, лабораторні матеріали або термочутливі продукти.
 - Продукти, які вимагають точного дотримання певного температурного діапазону, не слід зберігати в холодильнику.
- Не ставте й не використовуйте електропристрої всередині холодильника, якщо вони не рекомендовані виробником.
- Якщо ви відчуєте запах ліків чи диму, негайно від'єднайте штепсель кабелю живлення та зверніться в центр обслуговування компанії Samsung Electronics.
- Якщо в холодильнику є пил чи вода, від'єднайте штепсель кабелю живлення і зверніться в центр обслуговування компанії Samsung Electronics.
 - Недотримання цієї вимоги може призвести до пожежі.

- Не дозволяйте дітям виснути на ящиках.
 - Вони можуть зламатися, і дитина впаде.
- Не залишайте дверцята холодильника відкритими без нагляду і не дозволяйте дітям забиратися до холодильника.
- Не дозволяйте дітям забиратись у відсіки холодильника.
 - Це може призвести до травмування або смерті в результаті задушення.
- Не переповнюйте холодильник продуктами.
 - Коли ви відкриваєте дверцята, продукт може впасти і призвести до травмування користувача чи пошкодження майна.
- Не розпилюйте леткі речовини, наприклад засоби проти комах, на поверхню виробу.
 - Окрім того, що це може бути шкідливим для здоров'я людини, це також може призвести до ураження електричним струмом, пожежі чи проблем із виробом.
- Не використовуйте і не ставте поблизу холодильника чи в холодильник будь-які речовини, чутливі до змін температури, наприклад займисті розпилювачі, займисті предмети, сухий лід, ліки чи хімічні речовини.
- Не використовуйте фен для волосся, щоб сушити внутрішні деталі холодильника. Не ставте запалену свічку в холодильник, щоб усунути поганий запах.
 - Це може призвести до ураження електричним струмом чи пожежі.

- Не ставайте на прилад і не ставте нічого (наприклад, білизну, запалені свічки або цигарки, тарілки, хімічні речовини, металеві предмети тощо) на нього. Це може призвести до ураження електричним струмом, пожежі, проблем із виробом чи травмування користувача. Не ставте наповнені рідиною ємності на виріб.
 - Якщо рідина проллється, існує небезпека виникнення пожежі чи ураження електричним струмом.
- Наливайте в резервуари лише питну воду.
- Не використовуйте інші механічні пристрої чи засоби для пришвидшення процесу розморожування, окрім рекомендованих виробником.
- Будьте обережні, щоб не пошкодити систему охолодження.
- Ніколи не дивіться безпосередньо на ультрафіолетову світлодіодну лампу протягом тривалого часу.
 - Ультрафіолетові промені можуть спричинити надмірне напруження очей.
- Не ставте полиці холодильника верхньою частиною донизу. Фіксатор полиці не може працюватиме в такому положенні.
 - Це може призвести до травмування через падіння скляної полиці.
- Не торкайтеся пальцями зон можливого защемлення: зазор між дверцятами і корпусом дуже малий. Будьте обережні, відкриваючи дверцята, коли поруч діти.
- Якщо виявлено витік газу, приберіть будь-який відкритий вогонь або потенційне джерело загоряння і протягом кількох хвилин провітріть приміщення, де стоїть пристрій.
 - Торкатися виробу чи кабелю живлення в такому разі заборонено.
 - Не використовуйте вентилятор.



Інформація з техніки безпеки

- Іскра від нього може спричинити вибух або пожежу.
- Використовуйте лише світлодіодні лампи, надані виробником чи центром обслуговування.
- Пляшки слід ставити впритул одна до одної, щоб вони не випали.
- Цей виріб призначено виключно для зберігання продуктів харчування в домашніх умовах.
- Не розбирайте, не модифікуйте і не ремонтуйте холодильник самостійно.
 - Несанкціоновані модифікації можуть стати причиною небезпеки. За усунення несанкціонованих модифікацій із користувача стягуватиметься повна вартість деталей і відповідних робіт.
- Не використовуйте інші запобіжники (наприклад, мідні, зі сталевих дротів тощо), окрім стандартного запобіжника.
- У разі необхідності ремонту або повторного встановлення холодильника зверніться у найближчий центр обслуговування.
 - Нехтування цією вимогою може призвести до ураження електричним струмом, пожежі, травмування користувача чи проблем із виробом.
- Коли завершиться термін служби внутрішньої чи зовнішньої світлодіодної лампочки, зверніться в центр обслуговування.
- Якщо з холодильника виділяється запах чи дим, негайно від'єднайте штепсель живлення і зверніться в найближчий центр обслуговування Samsung Electronics.
 - Недотримання цієї вимоги може призвести до ураження електричним струмом чи пожежі.
- Перш ніж замінювати внутрішнє освітлення холодильника, вийміть штепсель кабелю живлення з розетки.
 - Інакше існує небезпека ураження струмом.



- Якщо під час заміни лампи у вас виникли труднощі, зверніться в центр обслуговування Samsung.
- Якщо виріб обладнано світлодіодною лампою, не розбирайте кришку лампи і саму лампу самостійно.
 - Зверніться в центр обслуговування Samsung.
- Надійно під'єднайте штепсель до настінної розетки.
- Не використовуйте пошкоджений кабель живлення, штепсель чи не закріплену належним чином розетку.
 - Це може призвести до ураження електричним струмом чи пожежі.

Попередження щодо експлуатації

ПОПЕРЕДЖЕННЯ

- Не закривайте вентиляційні отвори на корпусі пристрою чи вбудованих елементах.
- Не використовуйте інші механічні пристрої чи засоби для пришвидшення процесу розморожування, окрім рекомендованих виробником.
- Будьте обережні, щоб не пошкодити систему охолодження.
- Не використовуйте електроприлади всередині відділень для зберігання продуктів, якщо це не рекомендовано виробником.

Інформація з техніки безпеки

Застереження щодо використання

УВАГА

- Для забезпечення найкращої роботи виробу дотримуйтесь наведених далі рекомендацій.
 - Не розміщуйте продукти надто близько до вентиляційних отворів на задній стінці, щоб вони не перешкоджали вільній циркуляції повітря в холодильнику.
 - Належним чином загортайте продукти чи кладіть їх у контейнери, які герметично закриваються, перш ніж ставити їх у холодильник.
 - Звертайте увагу на максимальний термін зберігання заморожених продуктів.
- Гарантія на обслуговування та зміни.
 - Гарантія Samsung не поширюється на будь-які зміни, внесені сторонньою особою, і компанія Samsung не нестиме відповідальності за пошкодження, які можуть виникнути в результаті таких змін.
- Не заблокуйте вентиляційні отвори всередині холодильника.
 - Це може призвести (особливо у випадку, якщо отвори заблоковано пластиковими пакетами) до надмірного охолодження холодильника.
- Витріть надлишок води всередині пристрою і залиште дверцята відкритими.
 - Інакше може утворитися неприємний запах або цвіль.
- Якщо холодильник було від'єднано від джерела живлення, слід зачекати хоча би п'ять хвилин, перш ніж знову під'єднати його до мережі.

-
- Якщо холодильник намокнув, від'єднайте штепсель кабелю живлення і зверніться в центр обслуговування компанії Samsung Electronics.
 - Не завдавайте ударів по скляним поверхням і не застосовуйте до них надмірної сили.
 - В іншому випадку, окрім матеріальної шкоди, можна зазнати травм, спричинених розбитим склом.
 - Наповнюйте резервуар для води та лоток для льоду лише питною водою (мінеральною, очищеною або водою з-під крану).
 - Не наливайте до резервуара чай або спортивний напій. Це може пошкодити холодильник.
 - Бережіть пальці рук від затискання.
 - Якщо в холодильник потрапила вода, обов'язково зверніться в найближчий центр обслуговування.
 - Існує ризик пожежі чи ураження електричним струмом.

Інформація з техніки безпеки

Застереження щодо чищення

УВАГА

- Не розпилюйте воду безпосередньо на внутрішню або зовнішню поверхню холодильника.
 - Існує небезпека пожежі чи ураження електричним струмом.
- Не використовуйте фен для волосся, щоб сушити внутрішні деталі холодильника.
- Не ставте запалену свічку в холодильник, щоб усунути поганий запах.
 - Це може призвести до ураження електричним струмом чи пожежі.
- Наповнюйте резервуар для води, лоток для льоду та кубиків льоду лише питною водою (мінеральною або очищеною).
 - Не заливайте до резервуара для води чай, сік або спортивний напій, оскільки це може стати причиною несправності холодильника.
- Не розпилюйте засоби для чищення безпосередньо на дисплей.
 - Це може призвести до стирання надрукованих літер.
- Якщо у пристрій потрапить стороння речовина (наприклад, вода), вийміть із розетки штепсель кабелю живлення і зверніться в найближчий центр обслуговування.
 - Недотримання цієї вимоги може призвести до ураження електричним струмом чи пожежі.
- Використовуйте чисту суху тканину для видалення сторонніх речовин або пилу з контактів штепселя. Не протирайте штепсель кабелю живлення мокрою чи вологою ганчіркою.
 - Недотримання цієї вимоги може призвести до пожежі чи ураження електричним струмом.
- Не розпилюйте воду безпосередньо на пристрій.

- Не використовуйте для чищення бензол, розчинник, засіб Clorox або хлорид.
 - Ці речовини можуть пошкодити поверхню виробу і спричинити займання.
- Не встромляйте пальці чи інші предмети в отвір диспенсера.
 - Нехтування цією вимогою може призвести до травмування користувача чи пошкодження майна.
- Перш ніж чистити чи обслуговувати виріб, від'єднуйте пристрій від настінної розетки.
 - Недотримання цієї вимоги може призвести до ураження електричним струмом чи пожежі.

Критично важливі попередження щодо утилізації

ПОПЕРЕДЖЕННЯ

- Утилізуйте пакувальний матеріал цього виробу в безпечний для довкілля спосіб.
- Перш ніж утилізувати пристрій, упевніться, що жодна трубка на задній панелі пристрою не пошкоджена.
- Використовується холодоагент R-600a або R-134a. Щоб дізнатися, який холодоагент використовується в холодильнику, див. паспортну табличку на компресорі ззаду пристрою або наклейку з технічними даними всередині холодильної камери. Якщо в холодильнику міститься займистий газ (холодоагент R-600a), зверніться до уповноважених місцевих органів для безпечної утилізації виробу.



Інформація з техніки безпеки

- Утилізуючи цей холодильник, зніміть двері/ущільнювачі дверей і засуви, щоб діти чи тварини випадково не закрилися всередині. Наглядайте за дітьми; не дозволяйте їм гратися з приладом. Якщо дитина зачиниться всередині, вона може отримати травму чи задихнутися.
 - Якщо дитина зачиниться всередині, вона може отримати травму чи задихнутися.
- Для ізоляції у пристрої використовується циклопентан. Газу в ізоляційному матеріалі вимагають спеціальної процедури утилізації. Звертайтеся в уповноважені місцеві органи щодо екологічно безпечної утилізації виробу.
- Зберігайте всі пакувальні матеріали в недоступному для дітей місці, оскільки вони можуть бути небезпечними для дітей.
 - Якщо дитина надягне пакет на голову, вона може задихнутись.

Додаткові вказівки щодо належного користування

- У разі збою подачі живлення зверніться до місцевого постачальника електроенергії і дізнайтеся, скільки це триватиме.
 - У більшості випадків подачу електроенергії відновлюють упродовж години або двох, і це не впливає на температуру холодильника. Коли живлення відсутнє, слід якомога рідше відкривати двері.
 - Якщо електроенергія не постачається більше 24 годин, вийміть із холодильника всі продукти.
- Робота пристрою може перериватись, якщо його встановлено на тривалий час у приміщенні з температурою, нижчою за передбачений для цього виробу температурний поріг.



- Поміщення деяких продуктів до холодильника може призвести до скорочення терміну придатності через невідповідну температуру зберігання.
- У цьому холодильнику не утворюється намерзання, а отже розморожувати його вручну не потрібно. Ця процедура виконується автоматично.
- Підвищення температури під час розморожування відповідає вимогам ISO. Проте, щоб уникнути непотрібного підвищення температури продуктів у холодильнику під час розморожування пристрою, загортайте продукти в кілька шарів паперу, наприклад у газети.

Поради щодо заощадження енергії

- Встановлюйте пристрій у прохолодному сухому приміщенні з належною вентиляцією. Уникайте впливу прямого сонячного проміння або джерела тепла (наприклад, обігрівача) на виріб.
- Для оптимального споживання електроенергії отвори та решітки виробу не має бути заблоковано.
- Зачекайте, поки теплі продукти охолонуть, перш ніж класти їх у холодильник.
- Поміщаючи продукти до морозильної камери або виймаючи їх, не залишайте двері відкритими надто довго.
- Під час установлення радимо залишити достатньо простору позаду та з боків холодильника. Завдяки цьому знизиться рівень споживання електроенергії, і, відповідно, сума платежів за електроенергію.

Інформація з техніки безпеки

- Щоб забезпечити максимально раціональне споживання електроенергії холодильником, залиште всі внутрішні частини, наприклад контейнери, ящики та полиці в їхньому початковому положенні, згідно комплектації виробника.
 - Регулярно чистьте задню панель холодильника. Через наявність пилу рівень енергоспоживання збільшується.
 - Не встановлюйте надто низьку температуру без зайвої потреби.
 - Забезпечте належний вихід повітря знизу та на задній панелі холодильника. Не затуляйте вентиляційні отвори.

Цей пристрій призначений для використання в побутових і аналогічних умовах, наприклад:

- на кухнях для персоналу в магазинах, офісах і інших аналогічних умовах;
- на фермах і для використання клієнтами в готелях, мотелях і інших аналогічних умовах;
- у номерах з наданням сніданку;
- в організаціях громадського харчування та аналогічних умовах, де не передбачено роздрібної торгівлі.

Інструкції щодо відходів електричного та електронного обладнання



Правила утилізації виробу (відходи електричного та електронного обладнання) (застосовується у країнах, у яких використовується система сортування відходів)

Це позначення на виробі, приладді або документації вказує на те, що після закінчення терміну експлуатації виріб і його електронне приладдя (наприклад, зарядний пристрій, навушники, кабель USB) не можна утилізувати разом з іншими побутовими відходами. Щоб уникнути потенційного негативного впливу на навколишнє середовище або здоров'я людей внаслідок неправильної утилізації, а також для раціональнішого використання матеріальних ресурсів, відокремте цей виріб від інших відходів та здайте його на утилізацію у встановленому порядку.

Для отримання детальної інформації про місце та спосіб здачі виробів для екологічно безпечної переробки індивідуальним користувачам слід звернутись до торгового представника, у якого вони придбали виріб, або у місцеві органи влади.

Компаніям слід звертатись до постачальників для уточнення умов договору придбання. Цей виріб та його електронні частини не можна утилізувати разом з іншими комерційними відходами.

Для отримання інформації про принципи екологічної відповідальності компанії Samsung і регламентуючі зобов'язання, що стосуються цього приладу (наприклад, щодо порядку реєстрації, оцінки та ліцензування хімічних речовин [REACH], відходів електричного й електронного обладнання [WEEE], батарей тощо), відвідайте сторінку з інформацією щодо сталого розвитку на сайті [Samsung.com](https://www.samsung.com)

(Виключно для виробів, які продаються в країнах Європи)

Встановлення

Ретельно дотримуйтеся цих інструкції для правильного встановлення холодильника та запобігання нещасним випадкам перед початком експлуатації.

⚠ ПОПЕРЕДЖЕННЯ

- Використовуйте холодильник виключно за призначенням, як описано в цьому посібнику користувача.
- Будь-які ремонтні роботи мають здійснюватися кваліфікованим спеціалістом.
- Утилізуючи пакувальний матеріал цього виробу, дотримуйтеся вказівок місцевого законодавства.
- Щоб уникнути ураження електричним струмом, від'єднуйте кабель живлення перед обслуговуванням чи заміною деталей.

Загальний огляд холодильника

Фактичний вигляд та комплектація холодильника можуть відрізнятися в залежності від моделі та країни.

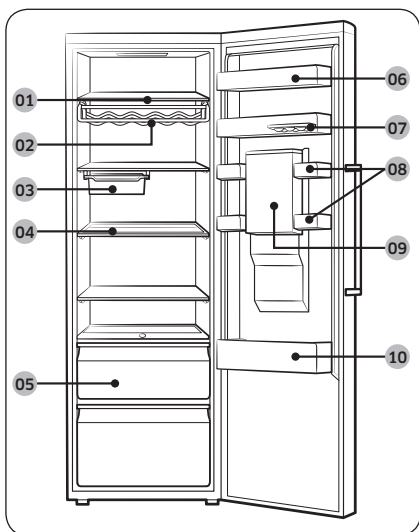

- 01 Полиці холодильної камери
- 02 Полиця для вина *
- 03 Пересувний лоток *
- 04 Складана полиця *
- 05 Шухляди для овочів
- 06 Полиця для молочних продуктів
- 07 Знімний лоток для яєць
- 08 Універсальна ємність
- 09 Резервуар для води *
- 10 Лоток для напоїв

* лише в сумісних моделях

📖 ПРИМІТКА

- Для забезпечення оптимального енергоспоживання переконайтеся, що всі полиці, шухляди та кошики розміщено в призначених для цього місцях.
- Кладіть м'які продукти, наприклад сир, в універсальний лоток. Напої в пляшках слід зберігати в лотку для напоїв.

Покрокове встановлення

КРОК 1 Вибір місця

Вимоги до місця встановлення:

- Тверда рівна поверхня без килимового покриття або настилів, що можуть ускладнити вентиляцію
- Відсутність прямого сонячного проміння
- Достатньо місця для відкривання та закривання дверей
- Достатня відстань від джерел тепла
- Достатньо місця для технічного обслуговування та догляду
- Діапазон температур: від 10 °C до 43 °C

Ефективний діапазон температур

Холодильник призначено для стабільної роботи в діапазоні температур, що визначається його класом.

Клас	Символ	Температура у приміщенні (°C)	
		IEC 62552 (ISO 15502)	ISO 8561
Помірний розширений	SN	від +10 до +32	від +10 до +32
Помірний	N	від +16 до +32	від +16 до +32
Субтропічний	ST	від +16 до +38	від +18 до +38
Тропічний	T	від +16 до +43	від +18 до +43

ПРИМІТКА

Характеристики охолодження та енергоспоживання холодильника можуть залежати від температури в приміщенні, частоти відкривання/закривання дверцят та місця розташування холодильника. Рекомендовано підтримувати відповідну температуру.

Встановлення

Зазор

Вимоги до розміщення наведено на малюнку та в таблиці нижче.

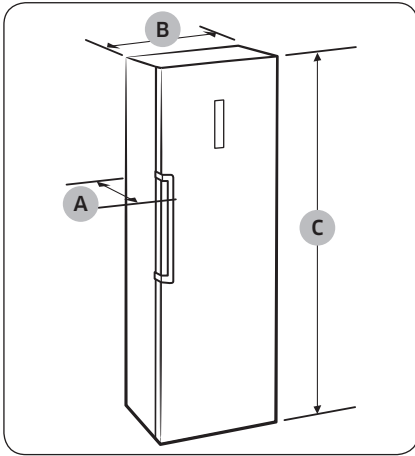

Глибина "А"	694
Ширина "В"	595
Загальна висота "С"	1853

(одиниці вимірювання: мм)

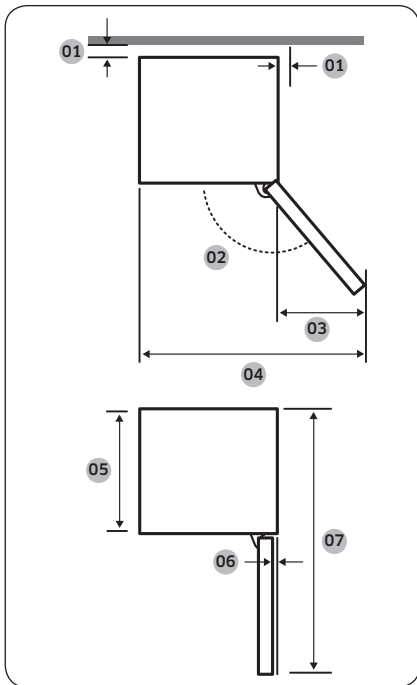

01	рекомендовано більше 50 мм
02	130°
03	377
04	967
05	575
06	5,5
07	1194

(одиниці вимірювання: мм)

ПРИМІТКА

Розміри, подані в таблиці вище, можуть відрізнятись залежно від способу вимірювання.

Встановлення

КРОК 2 Встановлення з'єднання Wi-Fi

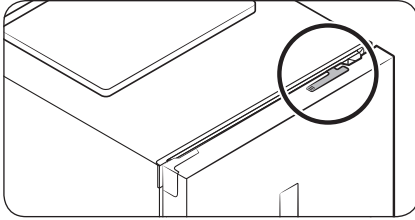

Холодильником можна керувати дистанційно за допомогою модуля системи "розумний дім", який продається окремо. Щоб придбати модуль системи "розумний дім", відвідайте сайт www.samsung.com і знайдіть інформацію про модуль у каталозі продукції.

⚠ УВАГА

- Модулі системи "розумний дім" компанії Samsung бувають двох видів: один призначений для телевізорів Samsung Smart TV, а інший – для побутових приладів Samsung.
- Вам потрібно придбати модуль системи "розумний дім" від Samsung для побутових приладів. Використання інших модулів може вивести систему з ладу.

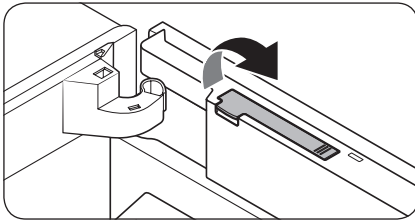

1. Відкрийте дверцята холодильної камери, підтягніть і відкрийте кришку роз'єму для модуля вгорі дверцят.

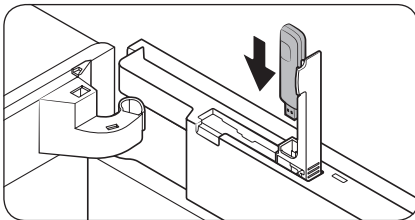

2. Вставте модуль системи "розумний дім" у роз'єм для модуля в правильному напрямку.

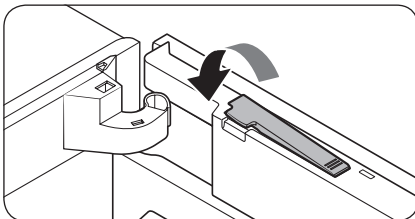

3. Закрийте кришку роз'єму для модуля, натиснувши на неї.

КРОК 3 Покриття підлоги

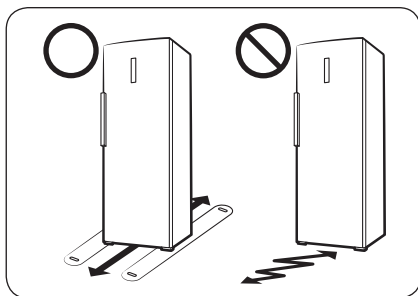

- Поверхня для встановлення має витримувати вагу повністю завантаженого холодильника.
- Щоб не пошкодити підлогу, підкладіть під кожну ніжку холодильника по великому шматку картону.
- Щойно холодильник буде встановлено в потрібне положення, намагайтеся не рухати його, щоб не пошкодити підлогу. Якщо потрібно, постеліть цупкий папір або тканину (наприклад, старий килим) там, де будете пересувати холодильник.

Встановлення

КРОК 4 Регулювання вирівнювальних ніжок

⚠ УВАГА

- Холодильник потрібно вирівнювати на рівній, твердій підлозі. Недотримання цієї вимоги може спричинити пошкодження холодильника або травмування користувача.
- Під час вирівнювання холодильник має бути порожнім. Переконайтеся, що у холодильнику немає жодних продуктів.
- З міркувань безпеки передня частина пристрою має бути трохи вищою за задню.

Холодильник можна вирівняти за допомогою передніх ніжок, які обладнані для цього спеціальним (вирівнювальним) гвинтом. Для вирівнювання використовуйте пласку викрутку.

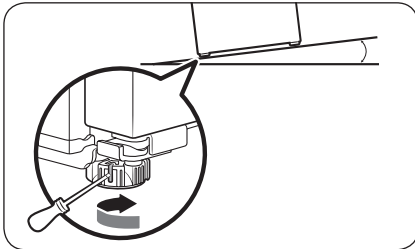

Регулювання висоти зліва.

Вставте пласку викрутку у вирівнювальний гвинт на передній лівій ніжці. Повертайте вирівнювальний гвинт за годинниковою стрілкою, щоб збільшити висоту, або проти годинникової стрілки, щоб її зменшити.

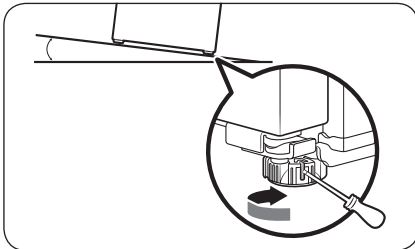

Регулювання висоти справа.

Вставте пласку викрутку у вирівнювальний гвинт на передній правій ніжці. Повертайте вирівнювальний гвинт за годинниковою стрілкою, щоб збільшити висоту, або проти годинникової стрілки, щоб її зменшити.



КРОК 5 Початкові налаштування

Після виконання перелічених нижче кроків холодильник стає повністю функціональним.

1. Зніміть з усіх кутів кожної полиці поролонові накладки, призначені для захисту внутрішніх поверхонь холодильника під час транспортування.
2. Підключіть кабель живлення до розетки, щоб увімкнути холодильник.
3. Відкрийте двері та перевірте, чи працює внутрішнє освітлення.
4. Установіть найнижчу температуру й зачекайте приблизно годину. Холодильник має дещо охолонути, а двигун почне працювати безперебійно.
5. Зачекайте, доки температура холодильника не досягне заданого значення. Тепер холодильник готовий до експлуатації.

ПРИМІТКА

Коли холодильник увімкнеться, пролунає звуковий сигнал. Щоб вимкнути сигнал, натисніть кнопку **Fridge** (Холодильна камера).

КРОК 6 Остаточна перевірка

Після завершення встановлення переконайтеся, що:

- холодильник підключено до електричної розетки та належним чином заземлено;
- холодильник встановлено на плоскій рівній поверхні з необхідним зазором між стінками та стіною або корпусом іншого пристрою;
- холодильник стоїть рівно та надійно;
- двері вільно відкриваються та закриваються, а внутрішнє освітлення вмикається автоматично, коли відкриваються двері.



Експлуатація

Панель функцій

ТИП А

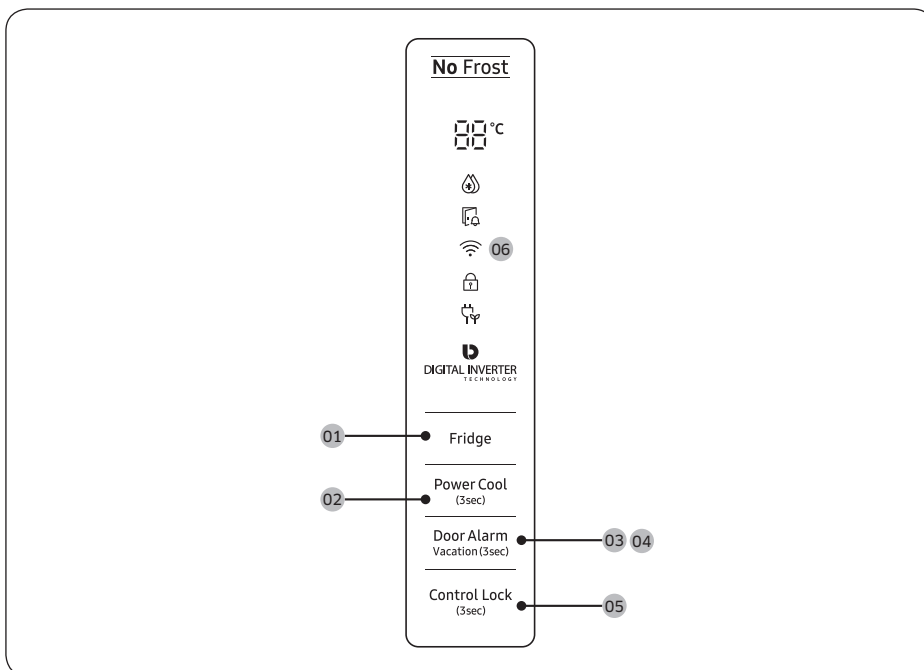

ТИП В

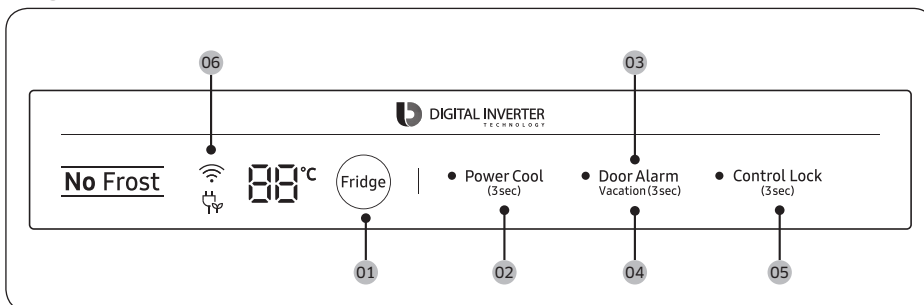

Експлуатація

04 Відпустка (3 с)

Vacation (Відпустка)	<p>Якщо ви збираєтеся у відпустку, відрядження або просто не плануєте користуватися холодильною камерою протягом тривалого часу, радимо ввімкнути режим Відпустка.</p> <ul style="list-style-type: none">Щоб увімкнути режим Відпустка, натисніть кнопку Vacation (Відпустка) і утримуйте її протягом 3 секунд. Увімкнеться індикатор режиму Vacation (Відпустка), а індикація температури в холодильній камері вимкнеться. Температура в холодильній камері підтримуватиметься на рівні до 17 °С.Щоб вимкнути режим Відпустка, знову натисніть кнопку Vacation (Відпустка) і утримуйте її протягом 3 секунд. Температура в холодильній камері повернеться до попереднього заданого значення. <p> ПРИМІТКА</p> <ul style="list-style-type: none">Перед увімкненням режиму Відпустка не забудьте викласти з холодильної камери всі продукти.Якщо почати налаштовувати температуру, режим Відпустка автоматично вимкнеться.
-----------------------------	---

05 Функція блокування (3 с)

Control Lock (Функція блокування)	<p>Щоб уникнути нещасних випадків або випадкової зміни в налаштуваннях, натисніть кнопку Control Lock (Функція блокування) і утримуйте її протягом 3 секунд, щоб увімкнути функцію Функція блокування. Усі елементи керування буде вимкнено, а індикатор  світитиметься.</p> <p>Щоб вимкнути цю функцію, ще раз натисніть і утримуйте кнопку впродовж 3 секунд. Елементи керування працюватимуть звичним чином.</p>
--	---

06 Мережеве з'єднання

За допомогою додаткового модуля системи "розумний дім" (продається окремо) можна слідкувати за станом холодильника та керувати ним через програму Samsung Smart Home для мобільних пристроїв. Докладні відомості про систему "розумний дім" Samsung дивіться в розділі «Система "розумний дім" (Samsung Smart Home)».

ПРИМІТКА

- Рекомендовано використовувати системи шифрування WPA/TKIP або WPA2/AES. Новіші або не стандартизовані протоколи автентифікації через з'єднання Wi-Fi не підтримуються.
- На якість роботи бездротових мереж може впливати інше розташоване поблизу обладнання з функцією бездротового зв'язку.
- Якщо ваш інтернет-провайдер використовує метод ідентифікації вашого комп'ютера чи модема за MAC-адресою, то ваш розумний холодильник Samsung, імовірно, не зможе під'єднатися до Інтернету. У такому разі зверніться по технічну підтримку до свого інтернет-провайдера.
- Певні налаштування брандмауера у системі вашої мережі також можуть перешкоджати доступу розумного холодильника Samsung до Інтернету. З питань технічної підтримки звертайтеся до свого інтернет-провайдера. Якщо усунути проблему не вдається, зверніться до дилера або в центр обслуговування Samsung у вашій місцевості.
- Для налаштування параметрів бездротової точки доступу дивіться посібник користувача для точки доступу.
- Розумні холодильники Samsung із модулями системи "розумний дім" підтримують як протоколи Wi-Fi 2,4 ГГц за стандартами IEEE 802.11 b/g/n, так і протоколи Soft-AP (рекомендовано використовувати стандарт IEEE 802.11 n).
- Не схвалені бездротові Wi-Fi-маршрутизатори можуть не встановити з'єднання з відповідними розумними холодильниками Samsung.

Експлуатація

Samsung Smart Home

Встановлення

У магазині програм Google Play Market, Galaxy Apps або Apple App Store знайдіть програму Samsung Smart Home. Завантажте програму Samsung Smart Home від Samsung Electronics на свій мобільний пристрій.

ПРИМІТКА

- Програма Samsung Smart Home сумісна із системами Android 4.0 (ICS) або новіших версій, а також iOS 8.0 або новіших версій і оптимізована для смартфонів Samsung (серій Galaxy S та Galaxy Note). На смартфонах інших моделей деякі функції можуть працювати інакше.
- Ми залишаємо за собою право вносити зміни у програму Samsung Smart Home з метою покращення її роботи, без повідомлення користувачів, а також припинити підтримку програми згідно з політикою виробника.

Обліковий запис Samsung

Для користування програмою необхідно ввійти у свій обліковий запис Samsung. Якщо у вас немає облікового запису Samsung, виконайте вказівки на екрані у програмі, щоб створити безкоштовний обліковий запис.

Початок роботи

1. Вставте модуль системи "розумний дім" у відповідний роз'єм на холодильнику.
2. Запустіть програму Samsung Smart Home і ввійдіть у свій обліковий запис Samsung. Користувачі iPhone мають виконувати вхід в обліковий запис щоразу, відкриваючи програму.
3. Натисніть **Add Device (Додати пристрій) > Refrigerator (Холодильник)**.
4. Виконайте вказівки на екрані, щоб подати необхідну інформацію про маршрутизатор, тоді торкніть пункт **Next (Далі)**.
5. Натисніть кнопку **Fridge (Холодильна камера)** і утримуйте її довше 5 секунд, доки на дисплеї не з'явиться індикація **AP (Програма)**. Холодильник буде зареєстровано у програмі.
6. Коли процес реєстрації приладу завершиться, у програмі Samsung Smart Home з'явиться значок холодильника.
7. Торкніть значок холодильника, щоб відкрити сторінку холодильника.
8. Коли мережеве з'єднання буде встановлено, на холодильнику засвітиться значок Wi-Fi.

Програма холодильника

Інтегрована система керування

Ви можете контролювати стан холодильника та керувати ним, перебуваючи як удома, так і поза домом.

- Торкніться значка холодильника у програмі Samsung Smart Home, щоб відкрити сторінку холодильника.
- Перевірте сповіщення або стан холодильника та, якщо потрібно, змініть параметри або налаштування.

ПРИМІТКА

Деякі параметри або налаштування холодильника можуть бути недоступні для дистанційного керування.

Категорія	Елемент	Опис
Контроль	Температура в холодильній камері	Відображення поточної температури в холодильній камері.
	Діагностика	Виявлення неправильної роботи холодильної камери.
	Контроль споживання енергії	Перевірка загального енергоспоживання холодильної камери протягом останніх 180 днів.
Функції	Швидке охолодження	Можна ввімкнути й вимкнути функцію швидкого охолодження, а також перевірити поточні налаштування.
Сигнали попередження	Ненормально висока температура	Цей сигнал спрацьовує, коли в холодильній камері виявлено ненормально високу температуру.
	Відкриті дверцята	Цей сигнал спрацьовує, якщо дверцята холодильної камери залишаються відчиненими протягом певного часу.

Експлуатація

Особливості

Фактичний вигляд і особливості холодильника можуть різнитися залежно від моделі та країни.

Диспенсер води (лише в сумісних моделях)

За допомогою диспенсера ви можете налити собі воду, не відкриваючи дверей холодильної камери. Перед використанням диспенсера необхідно наповнити резервуар питною водою.

Наповнення резервуара питною водою

Відкрийте дверцята та знайдіть резервуар для води, що розташований на дверцятах між полицями.

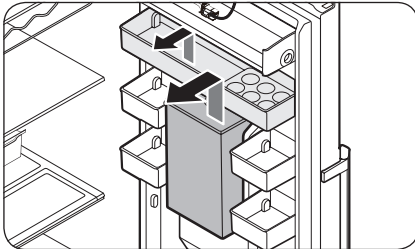

1. Візьміться за ручки з обох боків резервуара, підійміть його та вийміть.

ПРИМІТКА

Спочатку вийміть **верхній лоток**, а потім – **резервуар для води**.

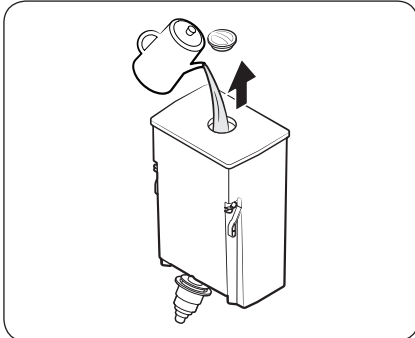

2. Залійте в **резервуар для води** щонайбільше 4,5 літра питної води. Залити воду можна, знявши або кришку резервуара, або ковпачок отвору для заливання води.

ПРИМІТКА

Перед першим використанням промийте внутрішню частину **резервуара для води**.

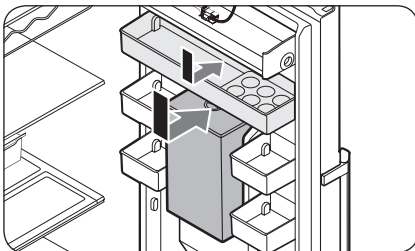

3. Спершу вставте **резервуар для води**, а потім – **верхній лоток**. Вставте **резервуар для води** в стінку дверей і опустіть його вниз. Не нахиляйте резервуар для води.

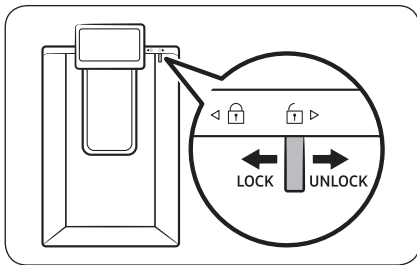

4. Поставте склянку під отвором подачі води з диспенсера та акуратно натисніть нею на важіль диспенсера, щоб налити воду. Переконайтеся, що диспенсер води не заблоковано.

⚠ УВАГА

- Диспенсер води призначено для подачі питної води. Наливайте в резервуар лише питну воду. Не наливайте інші рідини.
- Не переповнюйте резервуар, щоб уникнути переливання.
- Переконайтеся, що резервуар щільно став на місце.
- Не використовуйте холодильник без резервуара для води. Це може негативно вплинути на роботу холодильника.
- Щоб запобігти проливанню води, переконайтеся, що склянка розташована на одній лінії з важелем диспенсера.

Обслуговування

Перевстановлення дверцят (лише у відповідних моделях)

Перевстановлення дверцят має здійснюватися спеціалістом з обслуговування техніки, уповноваженим компанією Samsung, за ваш рахунок, оскільки на цей вид обслуговування не поширюється дія гарантії.

⚠ ПОПЕРЕДЖЕННЯ

- Гарантія не поширюється на випадки невдалого перевстановлення дверцят або пошкодження майна, спричиненого діями не уповноважених осіб.
- Перш ніж розпочинати процес перевстановлення дверцят, перевірте, чи холодильник від'єднано від електромережі.
- Після завершення перевстановлення необхідно почекати принаймні одну годину. Це необхідно для уникнення ризику ураження електричним струмом.

Потрібні інструменти (не входять у комплект)

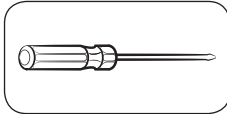

Хрестова викрутка

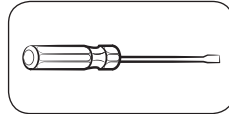

Пласка викрутка

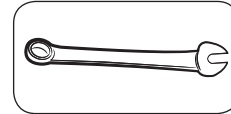

Ріжково-накидний ключ 10 мм
(для осі верхньої завіси)

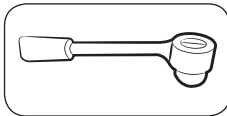

Торцевий ключ 8 мм
(для болтів)

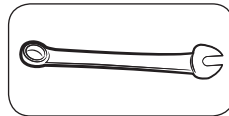

Ріжково-накидний ключ 12 мм
(для осі нижньої завіси)

Додаткове приладдя

Зовнішній вигляд наведеного далі приладдя може різнитись залежно від моделі холодильника.

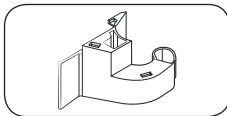

Кришка завіси (ліва)

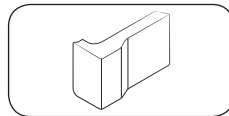

Заглушка (ліва)

⚠ УВАГА

У цілях безпеки протягом усієї процедури перевстановлення стежте за тим, щоб усі дрібні деталі (гвинти, кришки тощо), зняті з холодильника, перебували поза межами досяжності дітей.

Покрокові інструкції

КРОК 1 Демонтуйте ручку

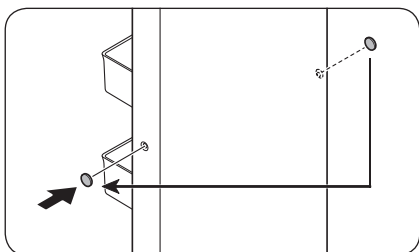
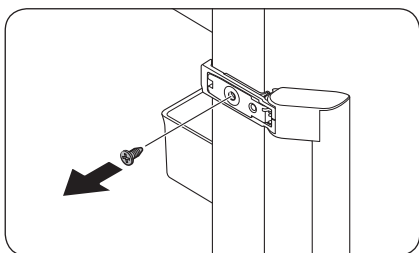
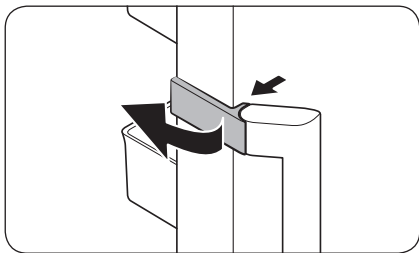

1. Від'єднайте заглушку ручки та відкладіть її.

2. Відкрутіть всі гвинти зверху та знизу ручки.

3. За допомогою пласкої викрутки вийміть заглушки отворів для гвинтів ручки (2 шт.). Вставте заглушки отворів для гвинтів ручки з протилежного боку.

⚠ УВАГА

Виймайте заглушки отворів для гвинтів ручки обережно, щоб не пошкодити їх.

📖 ПРИМІТКА

Покладіть ручку в безпечне місце, щоб згодом встановити її.

Обслуговування

КРОК 2 Зніміть дверцята холодильної камери

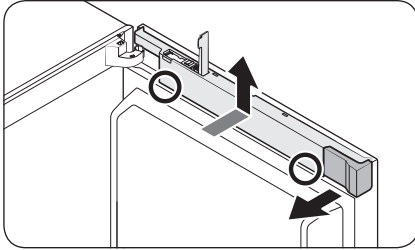

1. Відкрийте кришку роз'єму для модуля та зніміть заглушку.
2. Утримуючи ділянки (позначені на рисунку) внизу кришки кабелів обома руками, підніміть кришку кабелів.

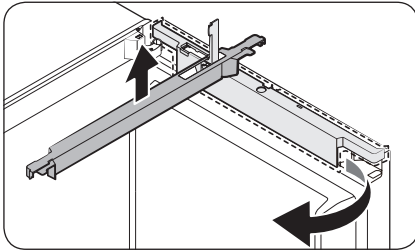

3. Поверніть кришку кабелів на 90 градусів вперед, після чого зніміть її, потягнувши догори.

ПРИМІТКА

Покладіть заглушку та кришку кабелів у безпечне місце. Вони знадобляться, якщо доведеться повернути дверцята у вихідне положення (як вони стояли перед перевстановленням).

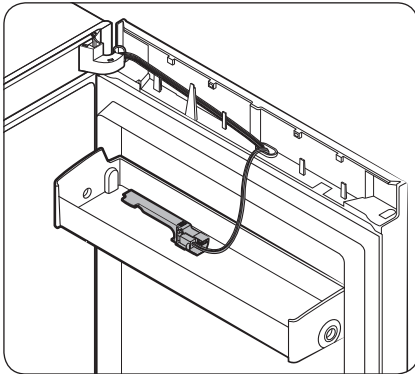

ПРИМІТКА

Покладіть кришку роз'єму для модуля у лоток на дверях для подальшого використання.

Дисплей типу А

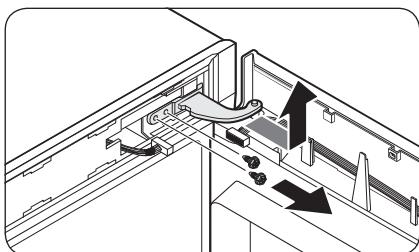
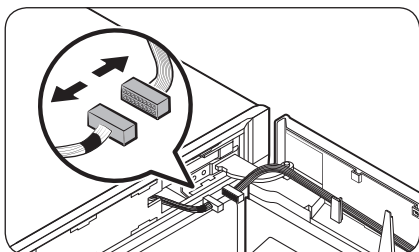
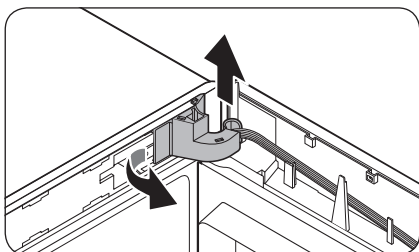
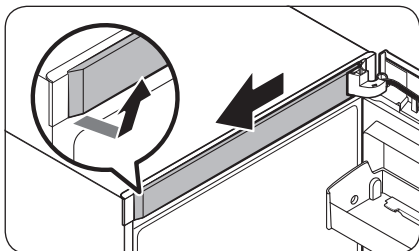

1. Зніміть **верхню кришку рами**, починаючи з правого краю. Потім потягніть уперед.

2. Потягніть за лівий край **кришки завіси**, щоб від'єднати її, а потім трохи підніміть нижню частину, щоб витягнути її.

⚠ УВАГА

Знімаючи **кришку завіси**, будьте обережні, щоб не пошкодити роз'єми та кабелі у дверцятах холодильної камери та поблизу них.

📖 ПРИМІТКА

Зберігайте **кришку завіси** в надійному місці. Вона буде потрібна, якщо доведеться повернути дверцята у вихідне положення (як вони стояли перед перевстановленням).

3. Від'єднайте всі роз'єми на дверцятах холодильної камери та поблизу них. Послабте й викрутіть гвинти, що фіксують **верхню завісу**.

⚠ УВАГА

Щоб не допустити падіння дверцят холодильної камери, надійно притримуйте їх, коли знімаєте **верхню завісу**.

Обслуговування

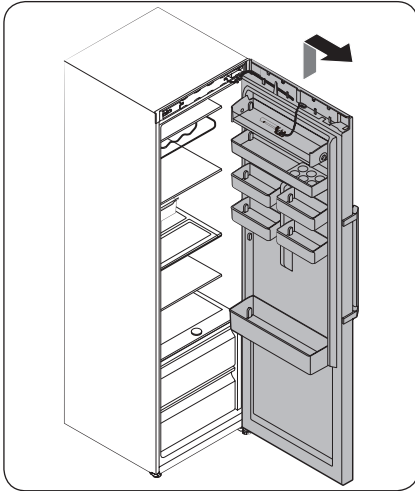

4. Знявши **верхню завісу**, підніміть дверцята та зніміть їх. Відкладіть дверцята в безпечне місце.

⚠ УВАГА

Дверцята важкі. Знімаючи дверцята, будьте дуже обережні, щоб уникнути травм або пошкодження майна.

Дисплей типу В

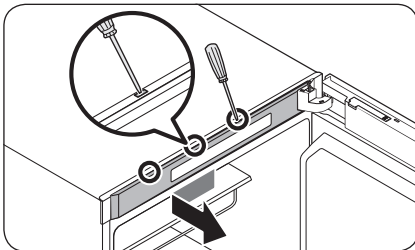

1. Щоб зняти **верхню кришку рами**, вставте плоску викрутку в кожен отвір у верхній частині дверцят.

📖 ПРИМІТКА

Починайте з отвору, який знаходиться якнайдалі від завіси.

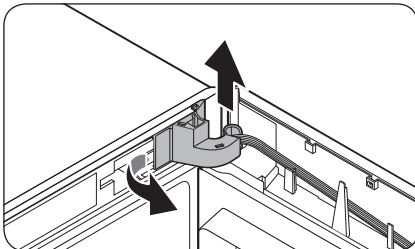

2. Потягніть за лівий край **кришки завіси**, щоб від'єднати її, а потім трохи підніміть нижню частину, щоб витягнути її.

⚠ УВАГА

Знімаючи **кришку завіси**, будьте обережні, щоб не пошкодити роз'єми та кабелі у дверцятах холодильної камери та поблизу них.

📖 ПРИМІТКА

Зберігайте **кришку завіси** в надійному місці. Вона буде потрібна, якщо доведеться повернути дверцята у вихідне положення (як вони стояли перед перевстановленням).

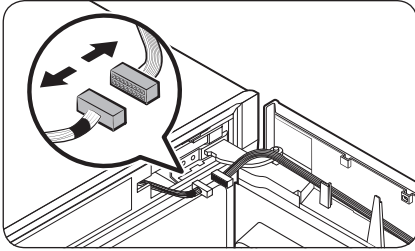

3. Від'єднайте всі роз'єми на дверцятах холодильної камери та поблизу них. Послабте й викрутіть гвинти, що фіксують **верхню завісу**.

⚠ УВАГА

Щоб не допустити падіння дверцят холодильної камери, надійно притримуйте їх, коли знімаєте верхню завісу.

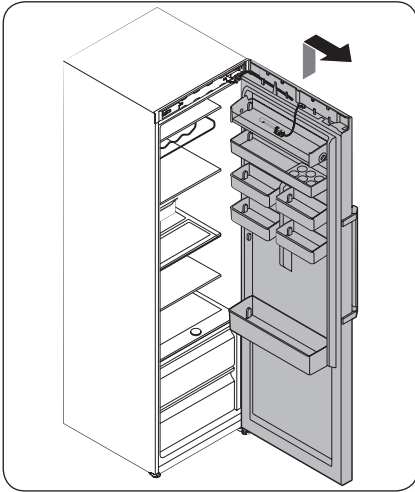
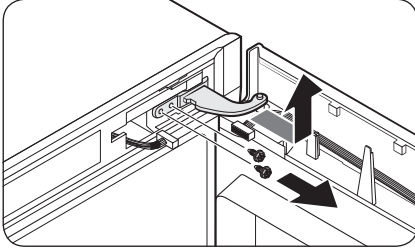

4. Знявши **верхню завісу**, підніміть дверцята та зніміть їх. Відкладіть дверцята в безпечне місце.

⚠ УВАГА

Дверцята важкі. Знімаючи дверцята, будьте дуже обережні, щоб уникнути травм або пошкодження майна.

Обслуговування

КРОК 3 Переставте важіль автоматичного закривання

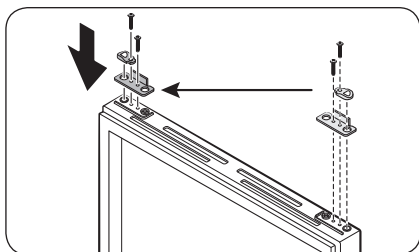

1. Зніміть важіль автоматичного закривання з дверцят холодильної камери, послабивши гвинти, і викрутіть гвинти з протилежного боку.
2. Установіть важіль автоматичного закривання з протилежного боку та затягніть гвинти.

КРОК 4 Переставте нижню завісу

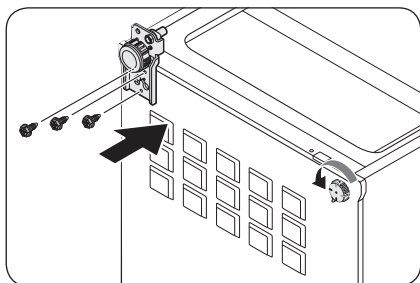
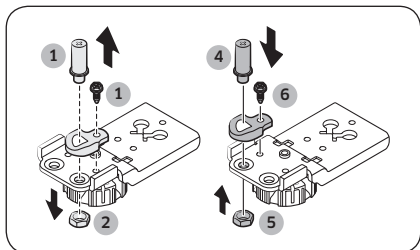
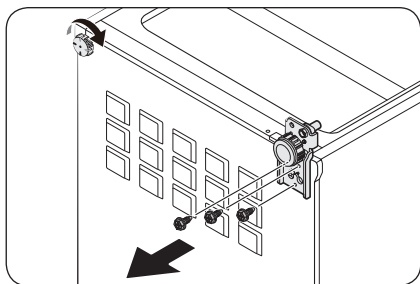

1. Обережно покладіть холодильник на підлогу. Викрутіть гвинти з **нижньої завіси** справа та з **ніжки регулювання рівня** зліва.
2. За допомогою торцевого ключа на 8 мм викрутіть **задній болт** поряд із **віссю**.
3. Викрутіть **болт осі** під **нижньою завісою**.
4. За допомогою хрестової викрутки зніміть **вісь**.
5. Установіть **вісь** із протилежного боку.
6. Вставте і затягніть **задній болт**.
7. Вставте і затягніть **болт осі**.
8. Установіть **нижню завісу** з протилежного боку та затягніть її гвинтами. Установіть **ніжку регулювання рівня** з протилежного боку та затягніть її гвинтами.
9. Обережно підніміть холодильник.

Обслуговування

КРОК 5 Установіть на місце дверцята холодильної камери

Дисплей типу А

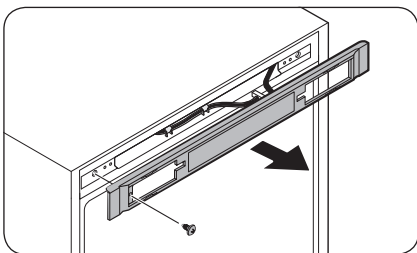

1. Викрутіть гвинт і витягніть кришку блока керування.

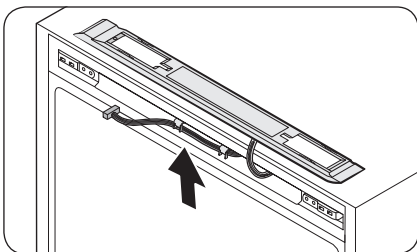

2. Перенесіть кабелі з роз'ємами на протилежний бік. Встановіть кришку блока керування на місце і закрутіть гвинти з протилежного боку.

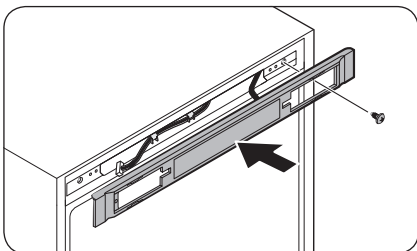

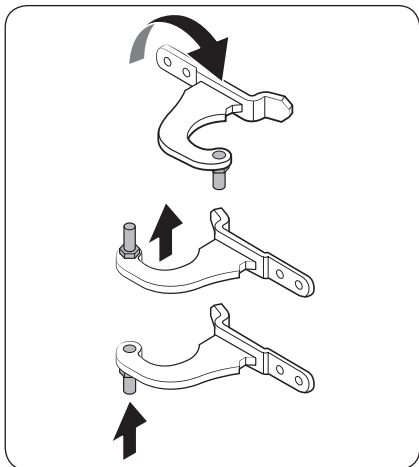

3. Викрутіть вісь із верхньої завіси. Установіть вісь з іншого боку, як показано на рисунку.

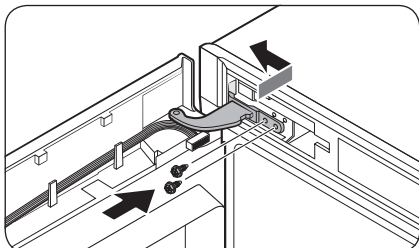

4. Спочатку вставте в кріплення головного блока нижню частину дверцят.
5. Вставте **верхню завісу** та затягніть її гвинтами.

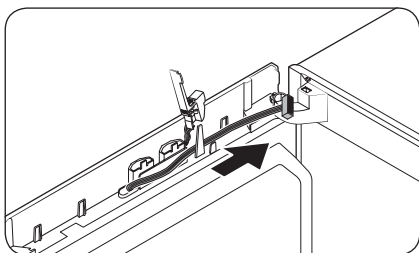

- Перенесіть кабелі на протилежний бік і зачепіть їх за внутрішній гачок на протилежному боці.

Обслуговування

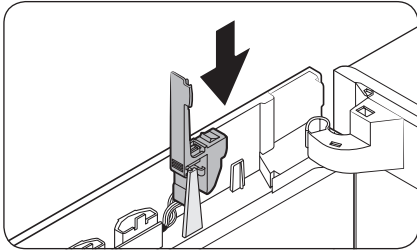

6. Установіть на місце кришку роз'єму для модуля.

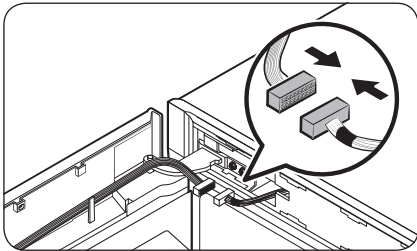

7. З'єднайте роз'єми, що йдуть від дверцят і від корпусу. Зачепіть кабелі за внутрішній гачок у додатковій кришці завіси (лівій).

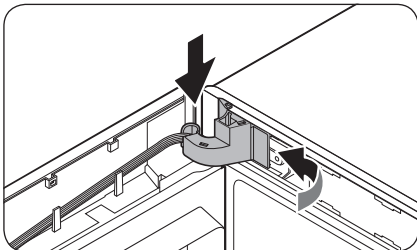
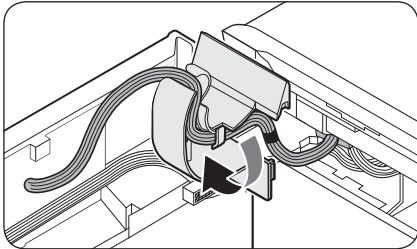

8. Встановіть кришку завіси на верхню завісу, починаючи з правого краю. Потім притисніть нижню частину кришки, щоб вона стала на місце.

⚠ УВАГА

Стежте за тим, щоб кабелі й роз'єми не застрягли посередині.

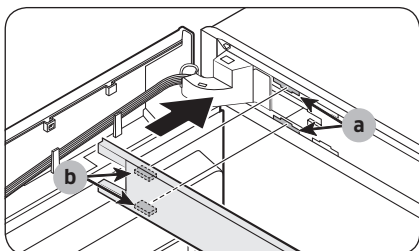

9. Вставте **верхню кришку рами** так, щоб **деталь (b)** заходила в **деталь (a)** по діагоналі.

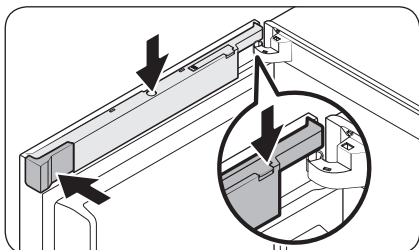
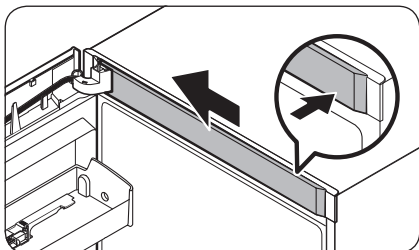

10. Встановіть **кришку кабелів** крізь відкриту **кришку роз'єму для модуля**. Поверніть кришку на 90 градусів уперед, після чого натисніть, щоб вона встала на місце.
11. Вставте на місце **заглушку (ліву)**, після чого закрийте **кришку роз'єму для модуля**.

ПРИМІТКА

Зовнішній вигляд кришок може різнитись залежно від моделі холодильника.

Дисплей типу В

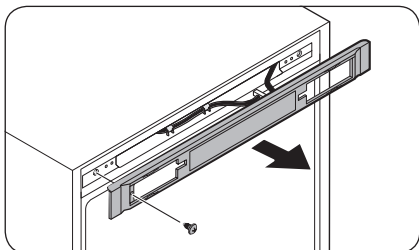

1. Вкрутіть гвинт і витягніть **кришку блока керування**.

Обслуговування

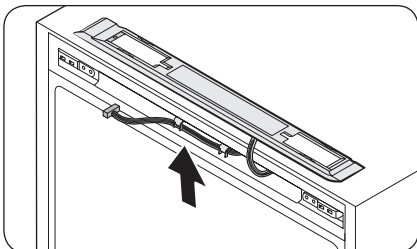

2. Перенесіть кабелі з роз'ємами на протилежний бік. Встановіть **кришку блока керування** на місце і закрутіть гвинти з протилежного боку.

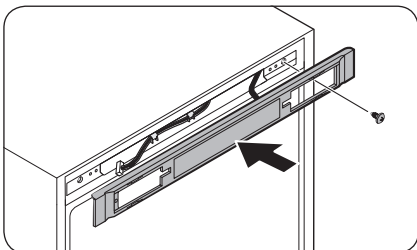

3. Викрутіть **вісь** із **верхньої** **завіси**. Установіть **вісь** з іншого боку, як показано на рисунку.

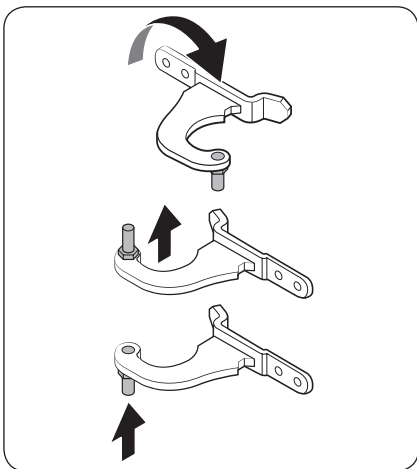

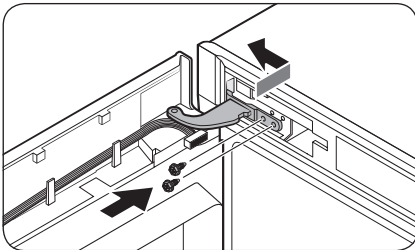

4. Спочатку вставте в кріплення головного блока нижню частину дверцят.
5. Вставте **верхню завісу** та затягніть її гвинтами.

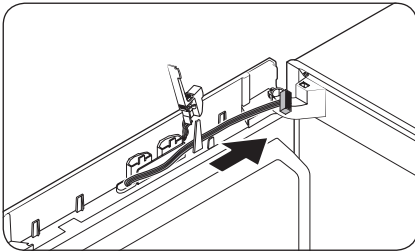

- Перенесіть кабелі на протилежний бік і зачепіть їх за внутрішній гачок на протилежному боці.

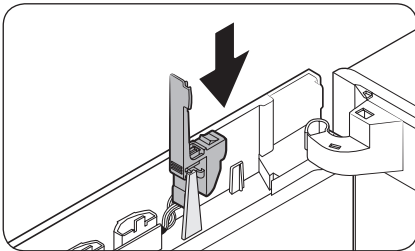

6. Установіть на місце кришку роз'єму для модуля.

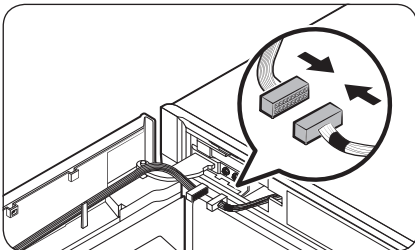

7. З'єднайте роз'єми, що йдуть від дверцят і від корпусу. Зачепіть кабелі за внутрішній гачок у додатковій кришці завіси (лівій).

Обслуговування

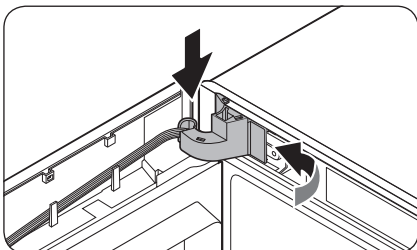
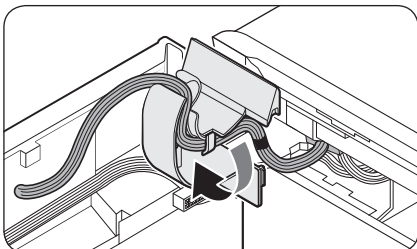

8. Встановіть кришку завіси на верхню завісу, починаючи з правого краю. Потім притисніть нижню частину кришки, щоб вона стала на місце.

⚠ УВАГА

Стежте за тим, щоб кабелі й роз'єми не застрягли посередині.

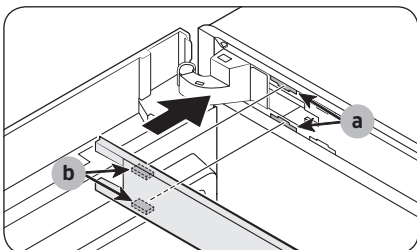

9. Вставте верхню кришку рами так, щоб деталь (b) заходила в деталь (a) по діагоналі. Потім посуňte край кришки вліво до фіксації.

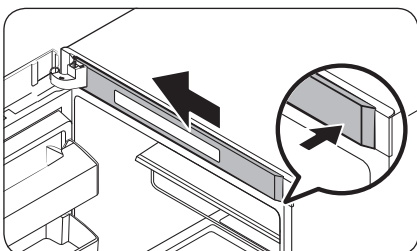

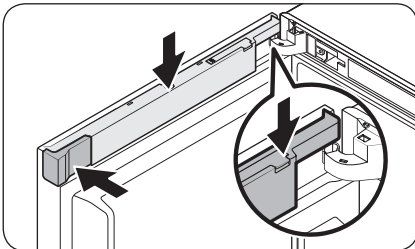
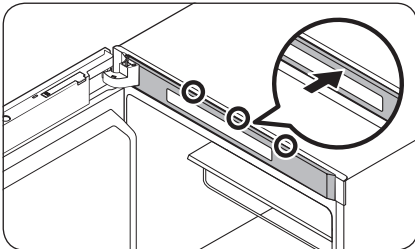
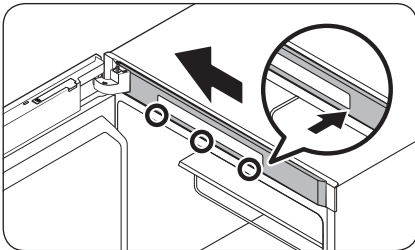

- Для моделей, у яких панель із дисплеєм розташована над холодильною камерою, спочатку притисніть лівий край **верхньої кришки рами**, після чого притисніть правий край, зачіпляючи спочатку нижні фіксатори, потім верхні по черзі зліва направо.

10. Встановіть **кришку кабелів** крізь відкриту **кришку роз'єму для модуля**. Поверніть кришку на 90 градусів уперед, після чого натисніть, щоб вона встала на місце.
11. Вставте на місце **заглушку (ліву)**, після чого закрийте **кришку роз'єму для модуля**.

 **ПРИМІТКА**

Зовнішній вигляд кришок може різнитись залежно від моделі холодильника.

Обслуговування

КРОК 6 Встановіть ручку

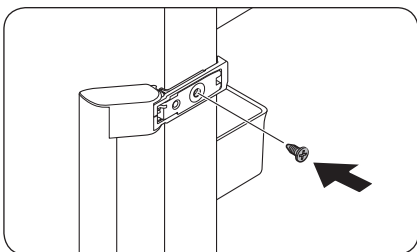

1. Встановіть ручку з протилежного боку та затягніть її гвинтом.

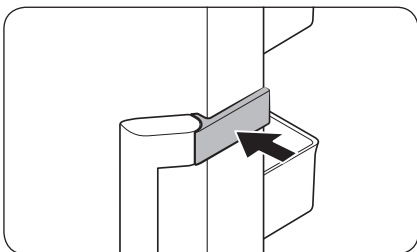

2. Встановіть заглушку ручки, як показано на рисунку.

ПРИМІТКА

З часом у вас може виникнути потреба повернути дверцята у вихідне положення (як вони стояли перед перевстановленням). У такому разі дотримуйтеся наведених вище інструкцій, але переставляйте дверцята, завісі й заглушки у їх початкові положення.

Використання та догляд

Полиці / полиця для вина (лише в окремих моделях)

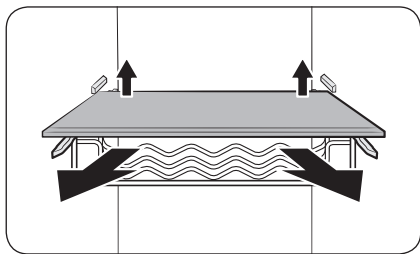

Щоб витягнути полицю (або полицю для вина), припідніміть її задній край.

Складана полиця

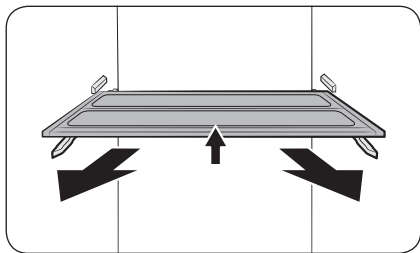

1. Щоб витягнути полицю, припідніміть її передній край.
2. Щоб вийняти полицю повністю, розташуйте її під кутом.

⚠ УВАГА

- Полицю потрібно встановлювати належним чином. Не встановлюйте її догори дном.
- Вставляючи полицю, штовхайте її до упору, щоб вона надійно встала на своє місце.
- Скляні контейнери можуть подряпати поверхню скляних полиць.

Лотки на дверцятах

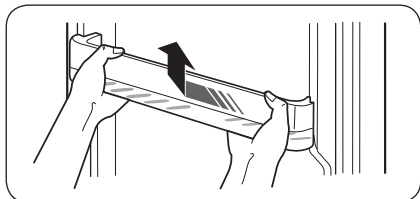

Трохи підніміть лоток, щоб зняти його з дверцят.

⚠ УВАГА

Для запобігання виникненню небезпечних ситуацій спорожніть лотки, перш ніж виймати їх.

Обслуговування

Чищення

Всередині та зовні

⚠ ПОПЕРЕДЖЕННЯ

- Не використовуйте для чищення холодильника бензол, розчинник або домашні/автомобільні мийні засоби (наприклад Clorox™). Ці речовини можуть пошкодити поверхню холодильника та спричинити пожежу.
- Не розпилюйте воду на холодильник. Це може призвести до враження електричним струмом.

Регулярно прибирайте сухою тканиною всі сторонні об'єкти (пил, вода) зі штекера та контактів.

1. Від'єднайте кабель живлення.
2. Зовнішні та внутрішні поверхні холодильника витирайте вологою серветкою з м'якої безворсої тканини або паперовим рушником.
3. Після завершення чищення протріть поверхні насухо за допомогою сухої тканини або паперових рушників.
4. Під'єднайте кабель живлення до розетки.

Заміна деталей

Світлодіодні лампи

Для заміни ламп у холодильнику зверніться до місцевого сервісного центру Samsung.

⚠ ПОПЕРЕДЖЕННЯ

- Лампи не підлягають обслуговуванню користувачем. Не намагайтеся самостійно замінити лампу. Це може призвести до ураження електричним струмом.

Установлення пліч-о-пліч

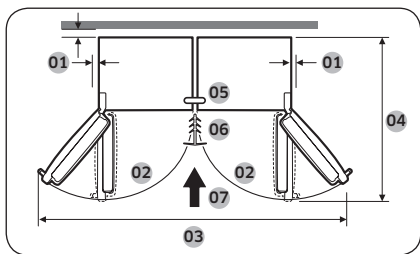

За бажання цей холодильник можна встановити пліч-о-пліч з іншим холодильником Samsung. Проте подібне встановлення пліч-о-пліч можливе тільки за використання моделей, назви яких починаються з RZ або RR.

01	рекомендовано більше 50 мм
02	130°
03	1939 мм
04	1194 мм
05	З'єднувальна пластина
06	Фіксатор
07	Напрямок установлення

Монтажний комплект

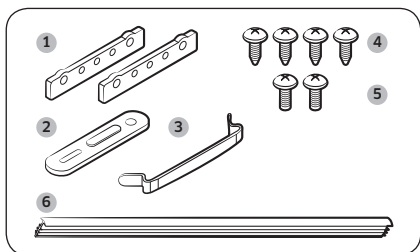

№	НАЗВА ДЕТАЛІ	Кількість
1	Задні підсилені завіси	2
2	З'єднувальна пластина	1
3	Нижня підсилена завіса	1
4	Шурупи (А)	4
5	Шурупи (В)	2
6	Фіксатор	1

Обслуговування

Порядок установки

Від'єднайте обидва холодильника від електроживлення.

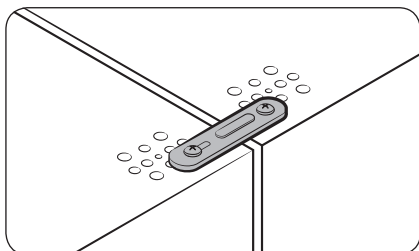

1. З'єднайте верхні частини холодильників за допомогою з'єднувальної пластини та шурупів.

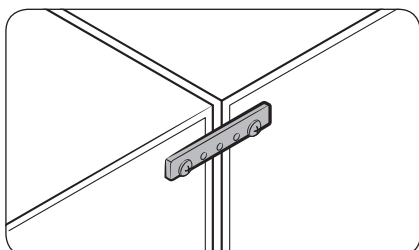

2. З'єднайте верхні та нижні задні частини холодильників за допомогою задніх підсилених завіс і шурупів.

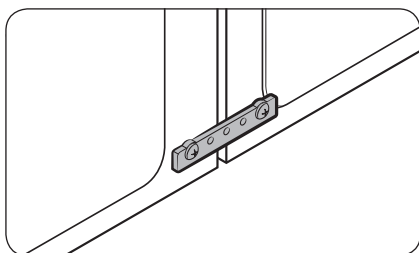

3. З'єднайте ніжки двох холодильників за допомогою нижньої підсиленої завіси та шурупів.

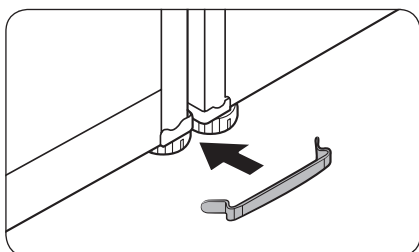

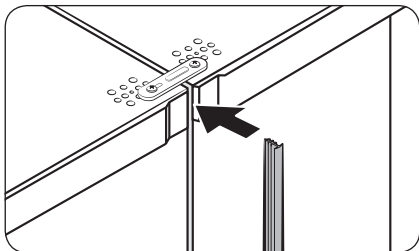

4. Вставте один кінець фіксатора між верхніми передніми кришками двох холодильників, зробивши зазор.

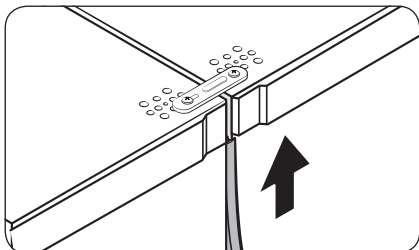

5. Провтовхніть фіксатор угору до упору.

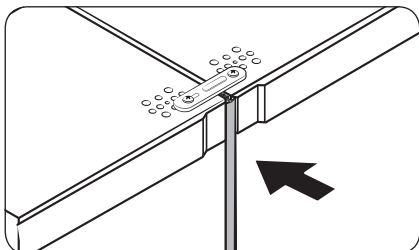

6. Натисніть інший кінець фіксатора, щоб закріпити його.

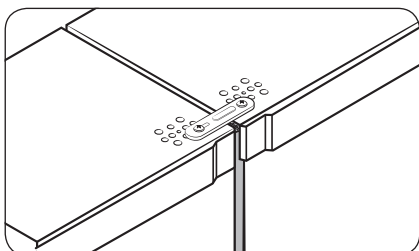

Усунення несправностей

Перш ніж звертатися за обслуговуванням, виконайте наведені далі перевірки. За будь-які виклики щодо обслуговування, які стосуються звичайних ситуацій (не дефектів), буде стягуватися плата.

Загальні вказівки

Температура

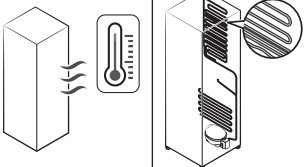
Проблема	Можливі причини	Вирішення
Холодильна камера не працює. Висока температура в холодильній камері.	• Кабель живлення не під'єднаний належним чином.	• Під'єднайте кабель живлення належним чином.
	• Регулятор температури не встановлено належним чином.	• Зменште температуру.
	• Холодильник розташований поблизу джерела тепла чи під прямим сонячним промінням.	• Розташуйте холодильник так, щоб він не перебував поблизу джерела тепла чи під прямим сонячним промінням.
	• Недостатня відстань між холодильником і боковими стінками чи задньою стінкою.	• Рекомендується залишати між холодильником і стінами (або шафами) не менше 50 мм вільного простору.
	• Увімкнено режим Відпустка.	• Вимкніть режим Відпустка.
Холодильна камера надто сильно холодить.	• Холодильник перевантажено. Їжа блокує вентиляційні отвори холодильника.	• Не перевантажуйте холодильник. Стежте за тим, щоб продукти не блокували вентиляційні отвори.
	• Регулятор температури не встановлено належним чином.	• Збільште температуру.
Гаряча внутрішня стінка.	• Холодильник має теплозахисну трубку, прокладену по внутрішній стінці.	• Для запобігання утворення конденсату на передніх кутах холодильника встановлено теплозахисні трубки. У разі збільшення температури в приміщенні ефективність їх роботи може зменшитись. Це не свідчить про несправність системи. 

Неприємний запах

Проблема	Можливі причини	Вирішення
З холодильника чути неприємний запах.	• Зіпсовані продукти.	• Почистьте холодильник і усуньте зіпсовані продукти.
	• Продукти з різким запахом.	• Продукти з різким запахом слід щільно загортати.

Конденсат

Проблема	Можливі причини	Вирішення
На внутрішніх стінках утворюється конденсат.	• Якщо дверцята залишити відчиненими, у холодильнику накопичується волога.	• Усуньте вологу й не відчиняйте дверцята холодильника на тривалий час.
	• Продукти з високим вмістом вологи.	• Продукти слід щільно загортати.

Усунення несправностей

Холодильник видає незвичні звуки?

Перш ніж звертатися за обслуговуванням, перевірте подане нижче. За будь-які виклики щодо обслуговування, коли холодильник видає нормальні робочі звуки, буде стягуватися плата.

Ці звуки нормальні.

- Під час початку чи завершення роботи холодильник може видавати звуки, подібні до звуків системи запалювання машини. Після стабілізації роботи звук стихне.

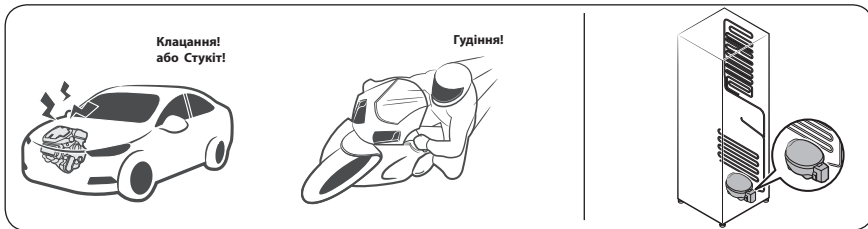

- Ці звуки можуть лунати, коли працює вентилятор. Коли холодильник досягає встановленої температури, звуку вентилятора чути не буде.

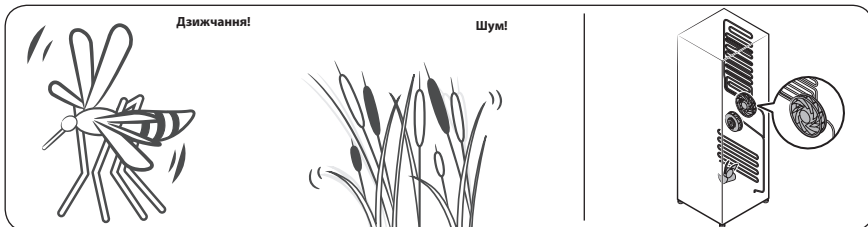

- Під час циклу розмороження вода може скапувати на нагрівач системи розмороження.

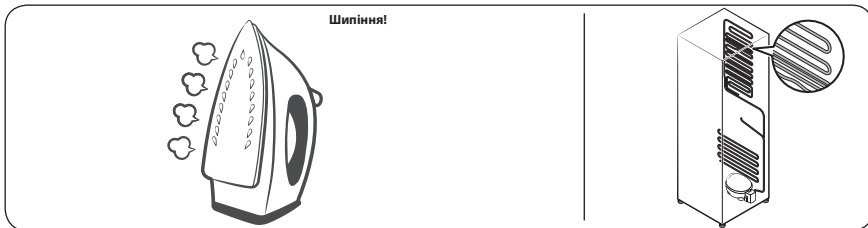

- Під час охолодження чи замороження холодоагент проходить герметичними трубками, видаючи звуки, схожі на булькання.



- Зі збільшенням чи зменшенням температури пластмасові частини скорочуються чи розширюються, видаючи звуки, схожі на потрiскування. Такі звуки лунають під час циклу розмороження чи коли працюють електронні частини.

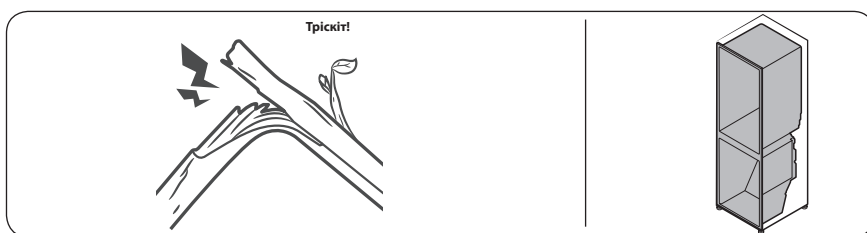

- Для моделей із льодогенератором: коли відкривається кран лінії водопостачання для наповнення льодогенератора, може лунати звук, схожий на дзижчання.
- Через вирівнювання тиску під час відкриття чи закриття дверцят холодильника, може лунати звук, схожий на свист.

Усунення несправностей

Система "розумний дім" (Samsung Smart Home)

Проблема	Можливе вирішення
Не вдається знайти Samsung Smart Home у магазині програм.	<ul style="list-style-type: none">Програма Samsung Smart Home доступна на смартфонах під керуванням Android 4.0 (ICS) або новішої версії чи iOS 8.0 або новішої версії.
Програма Samsung Smart Home не працює.	<ul style="list-style-type: none">Програма Samsung Smart Home працює тільки з відповідними моделями.Стара програма Samsung Smart Refrigerator не може встановлювати з'єднання з моделями, сумісними із Samsung Smart Home.
Програма Samsung Smart Home установлена, але вона не під'єднується до холодильника.	<ul style="list-style-type: none">Для користування програмою ви маєте увійти у свій обліковий запис Samsung.Перевірте, чи правильно працює маршрутизатор.Якщо після встановлення програми Samsung Smart Home ви ще не зареєстрували свій холодильник у ній, то для під'єднання потрібно перейти на екран реєстрації пристроїв у програмі.
Не вдається увійти в систему у програмі.	<ul style="list-style-type: none">Для користування програмою ви маєте увійти у свій обліковий запис Samsung.Якщо у вас немає облікового запису Samsung, виконайте вказівки на екрані у програмі, щоб створити свій обліковий запис.
Коли я намагаюся зареєструвати холодильник, з'являється повідомлення про помилку.	<ul style="list-style-type: none">Можливо, проблеми із встановленням з'єднання зумовлені відстанню до точки доступу або електромагнітними перешкодами від іншого обладнання поблизу. Зачекайте трохи і повторіть спробу.
Програма Samsung Smart Home під'єдналася до холодильника, але не працює.	<ul style="list-style-type: none">Вийдіть із програми Samsung Smart Home і запустіть її знову або від'єднайте і знову підключіть маршрутизатор.Від'єднайте холодильник від розетки, почекайте 1 хвилину та ввімкніть його знову.

Мікрофіша

Торговельна марка		Samsung	
Модель		RR39M7140**	
Категорія		1 (Холодильник з відділеннями для зберігання свіжих продуктів)	
Клас енергоефективності		A+	
Річний обсяг енергоспоживання (кВт·г/рік)		146	
Об'єм (л)	Відділення для зберігання свіжих продуктів		385
	Відділення для охолодження		-
	Відділення для заморожування	Низькотемпературне відділення, марковане чотирма зірочками (****)	-
		Низькотемпературне відділення, марковане двома зірочками (**)	-
Маркування найхолоднішого відділення		-	
Температура відділень (°C)	Холодильне відділення		+1...+7
	Відділення для охолодження		-
	Морозильне відділення		-
Відділення, що не обмерзають (No Frost)		Холодильне	
Час автономного живлення без споживання енергії (год.)		-	
Потужність заморожування (кг/24 год.)		-	
Кліматичний клас		SN, N, ST, T	
		Даний прилад призначений для використання при температурі навколишнього середовища від 10 °C до 43 °C	
Рівень звукової потужності (дБА)		41	
Вбудований		-	
Прилад для зберігання вина		-	

Нотатки

Нотатки

SAMSUNG

Зв'яжіться з SAMSUNG по всьому світу

Якщо у вас є пропозиції або питання по продуктах Samsung, зв'яжіться з інформаційним центром Samsung.

Країна	Контактний центр	Веб-сайт
UKRAINE	0-800-502-000	www.samsung.com/ua/support
MOLDOVA	+373-22-667-400	www.samsung.com/support



DA68-03560V-00