



# Холодильник

Посібник користувача

RT53K\*/RT50K\*/RT46K\*/RT43K\*

Прилад для встановлення на підлозі

**SAMSUNG**

# Зміст

<b>Інформація з техніки безпеки</b>	<b>3</b>
Важливі символи щодо безпеки та застереження:	5
Знаки строгого попередження щодо транспортування і розміщення	5
Критично важливі попередження щодо встановлення	6
Застереження щодо встановлення	10
Критично важливі попередження щодо експлуатації	11
Застереження щодо використання	16
Застереження щодо чищення	19
Критично важливі попередження щодо утилізації	21
Додаткові вказівки щодо належного користування	22
Поради щодо заощадження енергії	23
Цей пристрій призначений для використання в побутових і аналогічних умовах, наприклад:	24
Інструкції щодо відходів електричного та електронного обладнання	25
<b>Розміщення</b>	<b>26</b>
Загальний огляд холодильника	26
Покрокове встановлення	29
<b>Експлуатація</b>	<b>33</b>
Панель функцій	33
Особливості	40
<b>Обслуговування</b>	<b>46</b>
Використання та догляд	46
Чищення	47
Заміна деталей	47
<b>Усунення несправностей</b>	<b>48</b>
Загальні вказівки	48
<b>Мікрофіша</b>	<b>50</b>

## Інформація з техніки безпеки

---

- Перед використанням нового холодильника Samsung уважно ознайомтеся з цим посібником, щоб навчитися ефективно і безпечно користуватися функціями цього пристрою.
- Цей прилад не призначено для використання особами (зокрема дітьми) з обмеженими фізичними, сенсорними чи розумовими можливостями або особами, які не мають достатнього досвіду чи знань, якщо вони перебувають без нагляду відповідальної за їхню безпеку особи, або не навчені безпечно користуватися виробом.
- Цей прилад може використовуватися дітьми віком від 8 років та особами з обмеженими фізичними, сенсорними чи розумовими можливостями, а також людьми, яким бракує відповідних знань і досвіду, якщо це відбувається під наглядом або з ними було проведено інструктаж щодо безпечного використання приладу, і вони розуміють можливу небезпеку. Діти не повинні гратися з приладом. Чистка та обслуговування приладу мають здійснюватися дітьми лише за умови нагляду дорослих.
- Попередження та важливі інструкції з техніки безпеки в цьому посібнику не охоплюють усіх можливих умов і ситуацій. Користувач повинен керуватися здоровим глуздом і бути уважним та обережним під час установлення, проведення обслуговування та експлуатації приладу.
- Оскільки ці інструкції з експлуатації стосуються різних моделей, характеристики вашого холодильника можуть дещо відрізнитися від описаних у цьому посібнику; і не всі символи попередження можуть бути застосовними. Якщо у вас є запитання або сумніви, зверніться до найближчого центру обслуговування чи отримайте довідку та необхідну інформацію на веб-сайті [www.samsung.com](http://www.samsung.com).



## Інформація з техніки безпеки

---

- У пристрої використовується холодоагент R-600a або R-134a. Щоб дізнатися, який холодоагент використовується в холодильнику, перевірте етикетку компресора на задній панелі приладу або наліпку з технічними даними всередині холодильника. Якщо у виробі міститься займистий газ (холодоагент R-600a), зверніться до уповноважених місцевих органів для отримання інформації щодо безпечної утилізації виробу.
- Якщо із системи охолодження витікає газ, утворення критичної маси займистої газоповітряної суміші залежить від площі приміщення, в якому знаходиться прилад, і обсягу використовуваного холодоагенту.
- За наявності будь-яких ознак пошкодження приладу ніколи не вмикайте його. За виникнення будь-яких сумнівів зв'яжіться з місцевим торговим представником. Співвідношення обсягу холодоагенту і площі приміщення, де стоїть холодильник, має бути 8 г газу R-600a на 1 м<sup>3</sup>.  
Обсяг холодоагенту, що використовується в приладі, вказано на табличці з ідентифікаційними даними всередині холодильника.
- У разі витоку з трубок холодоагент може спалахнути або стати причиною травмування очей користувача. У випадку витоку холодоагенту з трубок, слідкуйте, щоб поблизу не було відкритого вогню, приберіть усі легкозаймисті матеріали подалі від виробу і негайно провітрить приміщення.
  - Недотримання цієї вимоги може призвести до вибуху чи пожежі.
- Ця процедура є небезпечною, тому виконувати обслуговування та ремонт цього пристрою повинен уповноважений фахівець.



---

## Важливі символи щодо безпеки та застереження:

---

### ПОПЕРЕДЖЕННЯ

Ризиковані дії чи недотримання правил безпеки можуть призвести до серйозної травми або смерті користувача.

### УВАГА

Ризиковані дії чи недотримання правил безпеки можуть призвести до незначного травмування користувача або пошкодження майна.

Символи попередження наведено з метою уникнення травмування користувача чи інших осіб.

Просимо уважно їх дотримуватись.

Прочитавши цей розділ, збережіть посібник у надійному місці для довідки в майбутньому.

## Знаки строгого попередження щодо транспортування і розміщення

---

### ПОПЕРЕДЖЕННЯ

- Під час транспортування і встановлення холодильника будьте уважні, щоб не пошкодити елементи системи охолодження.
  - У разі витіку з трубок холодоагент може спалахнути або стати причиною травмування очей користувача. Якщо виявлено витік, приберіть будь-які джерела відкритого вогню або потенційні джерела загоряння та протягом кількох хвилин провітрити приміщення, де розташовано прилад.

## Інформація з техніки безпеки

---

- Цей прилад містить невелику кількість холодоагенту ізобутану (R-600a) – природного газу, майже не шкідливого для довкілля, але легкозаймистого. Під час транспортування та встановлення приладу будьте уважні, щоб не пошкодити елементи системи охолодження.

### Критично важливі попередження щодо встановлення

---

#### ПОПЕРЕДЖЕННЯ

- Не встановлюйте холодильник у вологому приміщенні або місці, де на холодильник може потрапити вода.
  - Пошкодження ізоляційного матеріалу електричних частин може призвести до ураження електричним струмом або пожежі.
- Не ставте цей холодильник під прямим сонячним промінням та так, щоб на нього поширювалось тепло від кухонної плити, обігрівачів або інших пристроїв.
- Не підключайте кілька пристроїв до одного джерела живлення. Холодильник завжди має бути під'єднано до окремої розетки з відповідною номінальною напругою.
  - Це забезпечить максимальну ефективність роботи пристрою, а також можливість уникнути перенавантаження електромережі будинку та небезпеки пожежі внаслідок перегрівання дротів.
- Якщо настінну розетку закріплено ненадійно, не вставляйте штепсель.
  - Існує небезпека ураження електричним струмом або виникнення пожежі.
- Не використовуйте потрісканий або протертий по довжині чи на кінцях кабель живлення.

- Не згинайте надто сильно кабель живлення та не ставте на нього важкі предмети.
- Не тягніть і не згинайте надмірно кабель живлення.
- Не перекручуйте та не зав'язуйте кабель живлення.
- Не зачіпайте кабель живлення за металеві об'єкти, не ставте на нього важкі предмети, не кладіть його між предметами і не заштовхуйте в простір позаду приладу.
- Під час пересування холодильника будьте обережні, щоб не перекрутити або не пошкодити кабель живлення.
  - Це може призвести до ураження електричним струмом чи пожежі.
- Ніколи не тягніть за кабель, коли від'єднуєте холодильник від мережі. Завжди міцно тримайте штекер і виймайте його з розетки по прямій.
  - Пошкодження кабелю може призвести до короткого замикання, пожежі та/або ураження електричним струмом.
- Не зберігайте в приладі вибухонебезпечні предмети, такі як аерозольні балончики із займистими речовинами.
- Не встановлюйте прилад поблизу обігрівачів чи займистих матеріалів.
- Не встановлюйте прилад у місцях, де можливий витік газу.
  - Це може призвести до ураження електричним струмом чи пожежі.
- Перш ніж користуватися цим холодильником, його слід установити та розмістити відповідно до інструкцій, наведених у посібнику.
- Підключіть штепсель кабелю живлення належним чином так, щоб кабель не натягувався.
  - Якщо під'єднати штепсель верхньою частиною донизу, кабель може обірватись та спричинити пожежу або ураження електричним струмом.



## Інформація з техніки безпеки

---

- Переконайтеся, що штепсель не затиснено між стіною та задньою панеллю холодильника, а також не пошкоджено.
- Розпакувавши виріб, зберігайте пакувальний матеріал поза межами досяжності дітей.
  - Якщо дитина надягне пакувальний матеріал на голову, існує ризик задушення.
- Пристрій слід розташувати так, щоб штепсель живлення був легко доступний.
  - Недотримання цієї вимоги може спричинити ураження електричним струмом або виникнення пожежі через витік струму.
- Не встановлюйте прилад у вологому чи запиленому приміщенні, а також в місці, де на нього можуть потрапити пряме сонячне проміння, вода, краплі дощу або жир.
  - Пошкодження ізоляційного матеріалу електричних частин може призвести до ураження електричним струмом або пожежі.
- Якщо в холодильнику є пил чи вода, від'єднайте штепсель кабелю живлення і зверніться до центру обслуговування компанії Samsung Electronics.
  - Недотримання цієї вимоги може призвести до пожежі.
- Не ставайте на прилад і не ставте нічого (наприклад, білизну, запалені свічки, запалені цигарки, тарілки, хімічні речовини, металеві предмети тощо) на нього.
  - Це може призвести до ураження електричним струмом, пожежі, проблем із виробом чи травмування користувача.
- Перед першим підключенням приладу до мережі живлення необхідно зняти всю захисну полімерну плівку.



- Наглядайте за дітьми, щоб вони не гралися з упорними кільцями, призначеними для регулювання дверей, або затискачами водопровідного патрубку.
  - Якщо дитина проковтне упорне кільце або затискач водопровідного патрубку, існує ризик задушення. Зберігайте упорні кільця та затискачі водопровідного патрубку в недоступному для дітей місці.
- Холодильник слід надійно заземлити.
  - Обов'язково переконайтеся, що холодильник заземлено, перш ніж намагатися оглянути або відремонтувати будь-яку його частину. Витік електричного струму може спричинити сильне ураження.
- Ніколи не використовуйте для заземлення газопровід, телефонну лінію або інші предмети, які притягують блискавку.
  - Холодильник необхідно заземлити з метою уникнення витoku електричного струму або ураження ним.
  - Це може призвести до ураження електричним струмом, пожежі, вибуху чи проблем із виробом.
- Надійно під'єднайте штепсель до настінної розетки. Не використовуйте пошкоджений кабель живлення, штепсель чи не закріплену належним чином розетку.
  - Це може призвести до ураження електричним струмом чи пожежі.
- Якщо кабель живлення пошкоджено, одразу замініть його на аналогічний, звернувшись до виробника або представника компанії з обслуговування.



## Інформація з техніки безпеки

---

- Заміну запобіжника холодильника має здійснювати кваліфікований спеціаліст чи представник компанії з обслуговування.
  - Нехтування цією вимогою може призвести до ураження електричним струмом або травмування користувача.

### Застереження щодо встановлення

---

#### УВАГА

- Установлюйте пристрій на рівній поверхні, залишаючи достатньо простору навколо.
  - Не закривайте вентиляційний отвір на корпусі пристрою чи системі монтування.
- Не кладіть продукти до холодильника протягом 2 годин після встановлення та ввімкнення.
- Наполегливо радимо, щоб установлення холодильника здійснював кваліфікований спеціаліст чи представник компанії з обслуговування.
  - Нехтування цією вимогою може призвести до ураження електричним струмом, пожежі, вибуху, проблем із виробом чи травмування користувача.
- Перевантаження одних дверцят може стати причиною падіння холодильника, що може призвести до травмування користувача.





---

## Критично важливі попередження щодо експлуатації

---

### ПОПЕРЕДЖЕННЯ

- Не вставляйте штекер живлення в розетку, якщо у вас мокрі руки.
  - Це може призвести до ураження електричним струмом.
- Не зберігайте нічого на пристрої.
  - Коли відкриваєте чи закриваєте двері, ці предмети можуть упасти і призвести до травмування користувача та/або пошкодження майна.
- Не встромляйте руки, ноги чи металеві предмети (наприклад, палички тощо) у нижню чи задню панель холодильника.
  - Нехтування цією вимогою може призвести до ураження електричним струмом чи травмування користувача.
  - Є ризик травмування об гострі краї.
- Не торкайтеся внутрішніх стінок морозильної камери чи продуктів, які в ній зберігаються, мокрими руками.
  - Це може призвести до обмороження.
- Не ставте на холодильник посуд, наповнений водою.
  - Якщо рідина проллється, існує небезпека виникнення пожежі чи ураження електричним струмом.
- Не зберігайте в холодильнику леткі чи займисті речовини, наприклад бензин, розчинник, пропан, спирт, ефір чи скраплений газ тощо.
  - Цей холодильник призначено лише для зберігання продуктів харчування.
  - Недотримання цієї вимоги може призвести до пожежі чи вибуху.



## Інформація з техніки безпеки

---

- Наглядайте за дітьми; не дозволяйте їм гратися з приладом.
  - Не торкайтеся пальцями зон можливого защемлення: зазор між дверцятами і корпусом дуже малий. Будьте обережні, відкриваючи дверцята, коли поруч діти.
- Не дозволяйте дітям виснути на дверях або контейнерах холодильника. Це може призвести до важкого травмування.
- Не дозволяйте дітям забиратися до холодильника. Вони можуть потрапити в пастку.
- Не встромляйте руки в нижню частину пристрою.
  - Ви можете травмуватись об гострі краї.
- Не зберігайте в холодильнику фармацевтичні засоби, лабораторні матеріали або термочутливі продукти.
  - Продукти, які вимагають точного дотримання певного температурного діапазону, не слід зберігати в холодильнику.
- Не ставте і не використовуйте електропристрої всередині холодильника чи морозильної камери, якщо це не рекомендовано виробником.
- Якщо ви відчуєте запах ліків чи диму, негайно від'єднайте штепсель кабелю живлення та зверніться до центру обслуговування компанії Samsung Electronics.
- Якщо в холодильнику є пил чи вода, від'єднайте штепсель кабелю живлення і зверніться до центру обслуговування компанії Samsung Electronics.
  - Недотримання цієї вимоги може призвести до пожежі.
- Не дозволяйте дітям виснути на ящиках.
  - Вони можуть зламатися, і дитина впаде.
- Не залишайте дверцята холодильника відкритими без нагляду і не дозволяйте дітям забиратися до холодильника.

- Не дозволяйте дітям забиратись у відсіки холодильника.
  - Це може призвести до травмування або смерті в результаті задушення.
- Не переповнюйте холодильник продуктами.
  - Коли ви відкриваєте дверцята, продукт може впасти і призвести до травмування користувача чи пошкодження майна.
- Не розпилюйте леткі речовини, наприклад засоби проти комах, на поверхню приладу.
  - Окрім того, що це може бути шкідливим для здоров'я людини, це також може призвести до ураження електричним струмом, пожежі чи проблем із виробом.
- Не використовуйте і не ставте поблизу холодильника чи в холодильник будь-які речовини, чутливі до змін температури, наприклад займисті розпилювачі, займисті предмети, сухий лід, ліки чи хімічні речовини.
- Не використовуйте фен для волосся, щоб сушити внутрішні деталі холодильника. Не ставте запалену свічку в холодильник, щоб усунути поганий запах.
  - Це може призвести до ураження електричним струмом чи пожежі.
- Наповнюйте резервуар для води, лоток для льоду та кубиків льоду лише питною водою (мінеральною або очищеною).
  - Не заливайте до резервуару для води чай, сік або напої для спортсменів, оскільки це може стати причиною несправності холодильника.



## Інформація з техніки безпеки

---

- Не ставайте на прилад і не ставте нічого (наприклад, білизну, запалені свічки, запалені цигарки, тарілки, хімічні речовини, металеві предмети тощо) на нього. Це може призвести до ураження електричним струмом, пожежі, проблем із виробом чи травмування користувача. Не ставте наповнені рідиною ємності на прилад.
  - Якщо рідина проллється, існує небезпека виникнення пожежі чи ураження електричним струмом.
- Не використовуйте інші механічні пристрої чи засоби для пришвидшення процесу розморожування, окрім рекомендованих виробником.
- Будьте обережні, щоб не пошкодити систему охолодження.
- Ніколи не дивіться безпосередньо на ультрафіолетову світлодіодну лампу протягом тривалого часу.
  - Ультрафіолетові промені можуть спричинити надмірне напруження очей.
- Не ставте полиці холодильника верхньою частиною донизу. Фіксатор полиці не може працювати в такому положенні.
  - Це може призвести до травмування через падіння скляної полиці.
- Не торкайтеся пальцями зон можливого заземлення: зазор між дверцятами і корпусом дуже малий. Будьте обережні, відкриваючи дверцята, коли поруч діти.
- Якщо виявлено витік газу, приберіть будь-який відкритий вогонь або потенційне джерело загоряння і протягом кількох хвилин провітріть приміщення, де стоїть пристрій.
  - Торкатися приладу чи кабелю живлення в такому разі заборонено.
  - Не використовуйте вентилятор.
  - Іскра від нього може спричинити вибух або пожежу.



- Використовуйте лише світлодіодні лампи, надані виробником чи центром обслуговування.
- Пляшки слід ставити впритул одна до одної, щоб вони не випали.
- Цей виріб призначено виключно для зберігання продуктів харчування в домашніх умовах.
- Не розбирайте, не модифікуйте і не ремонтуйте холодильник самостійно.
  - Несанкціоновані модифікації можуть стати причиною зниження безпеки пристрою. За усунення несанкціонованих модифікацій компанією-виробником стягуватиметься повна вартість деталей і відповідних робіт.
- Не використовуйте інші запобіжники (наприклад, мідні, зі сталевих дротів тощо), окрім стандартного запобіжника.
- У разі необхідності ремонту або повторного встановлення холодильника, зверніться до найближчого сервісного центру.
  - Нехтування цією вимогою може призвести до ураження електричним струмом, пожежі, травмування користувача чи проблем із виробом.
- Коли завершиться термін служби внутрішньої чи зовнішньої світлодіодної лампочки, зверніться до центру обслуговування.
- Якщо з холодильника виділяється запах чи дим, негайно від'єднайте штепсель живлення і зверніться до найближчого центру обслуговування Samsung Electronics.
  - Недотримання цієї вимоги може призвести до ураження електричним струмом чи пожежі.
- Перш ніж замінювати внутрішнє освітлення холодильника, вийміть штепсель кабелю живлення з розетки.
  - Інакше існує небезпека ураження струмом.
- Якщо під час заміни лампи у вас виникли труднощі, зверніться до центру обслуговування Samsung.



## Інформація з техніки безпеки

---

- Якщо виріб обладнано світлодіодною лампою, не розбирайте кришку лампи і саму лампу самостійно.
  - Зверніться до центру обслуговування Samsung.
- Надійно під'єднайте штепсель до настінної розетки.
- Не використовуйте пошкоджений кабель живлення, штепсель чи не закріплену належним чином розетку.
  - Це може призвести до ураження електричним струмом чи пожежі.

### Застереження щодо використання

---

#### УВАГА

- Не заморожуйте повторно продукти, які повністю відтанули. Не ставте газовані напої до морозильної камери. Не ставте пляшки чи скляні ємності до морозильної камери.
  - Коли вміст пляшки замерзне, скло може тріснути і травмувати користувача.
- Використовуйте виключно льодогенератор, що постачається з холодильником.
- Для забезпечення найкращої роботи виробу дотримуйтесь наведених далі рекомендацій.
  - Не розміщуйте продукти надто близько до вентиляційних отворів на задній стінці, щоб вони не перешкождали вільній циркуляції повітря в холодильнику.
  - Належним чином загортайте продукти чи кладіть їх у контейнери, які герметично закриваються, перш ніж ставити їх у холодильник.

- Не ставте склянки, пляшки або газовані напої в морозильну камеру. Вони можуть замерзнути та луснути. Скалки можуть призвести до травмування.
- Звертайте увагу на максимальний термін зберігання заморожених продуктів.
- Не ставте склянки, пляшки або газовані напої в морозильну камеру.
  - Ємність може замерзнути та розбитися, що може привести до травмування.
- Не ставте газовані напої до морозильної камери. Не ставте пляшки чи скляні ємності до морозильної камери.
  - Коли вміст пляшки замерзне, скло може тріснути і призвести до серйозної травми та пошкодження майна.
- Гарантія на обслуговування та зміни.
  - Гарантія Samsung не поширюється на будь-які зміни, внесені сторонньою особою, і компанія Samsung не нестиме відповідальність за пошкодження, які можуть виникнути в результаті таких змін.
- Не заблокуйте вентиляційні отвори всередині холодильника.
  - Це може призвести (особливо у випадку, якщо отвори заблоковано пластиковими пакетами) до надмірного охолодження холодильника. Якщо період охолодження триває занадто довго, це може призвести до поломки водяного фільтра та витoku води.
- Використовуйте лише льодогенератор, що постачається із холодильником.
- Витріть надлишок води всередині пристрою і залиште дверцята відкритими.
  - Інакше може утворитися неприємний запах або цвіль.

## Інформація з техніки безпеки

- Якщо холодильник було від'єднано від джерела живлення, слід зачекати хоча би п'ять хвилин, перш ніж знову під'єднати його до мережі.
- Якщо холодильник намокнув, від'єднайте штепсель кабелю живлення і зверніться до центру обслуговування компанії Samsung Electronics.
- Не завдавайте ударів по скляним поверхням і не застосовуйте до них надмірної сили.
  - В іншому випадку, окрім матеріальної шкоди, можна зазнати травм, спричинених розбитим склом.
- Наповнюйте резервуар для води та лоток для льоду лише питною водою (мінеральною, очищеною або водою з-під крану).
  - Не наливайте до резервуара чай або спортивний напій. Це може пошкодити холодильник.

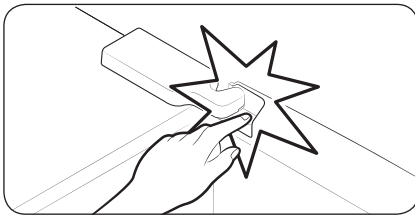

- Бережіть пальці рук від затискання.

- Лампи морозильної камери та холодильника можуть вимикатися, якщо дверцята морозильної камери та холодильника лишаються відчиненими 2 та більше секунд.
  - Щоб увімкнути лампи, зачиніть та знов відчиніть дверцята.
- Якщо в холодильник потрапила вода, обов'язково зверніться до найближчого центру обслуговування.
  - Існує ризик пожежі чи ураження електричним струмом.

- Не зберігайте рослинну олію на дверних полицках холодильника. Олія може загуснути, що ускладнить її використання та надасть їй неприємного смаку. Окрім цього, олія може підтікати з відкритої ємності, що може спричинити появу тріщин на дверній полицці. Найкраще зберігати відкриті ємності з рослинними оліями в темному прохолодному місці, наприклад у шафі або в комірчині.
  - Приклади рослинних олій: оливкова олія, кукурудзяна олія, лляна олія тощо.

## Застереження щодо чищення

### УВАГА

- Не розпилюйте воду безпосередньо на внутрішню або зовнішню поверхню холодильника.
  - Існує небезпека пожежі чи ураження електричним струмом.
- Не використовуйте фен для волосся, щоб сушити внутрішні деталі холодильника.
- Не ставте запалену свічку в холодильник, щоб усунути поганий запах.
  - Це може призвести до ураження електричним струмом чи пожежі.
- Не розпилюйте засоби для чищення безпосередньо на дисплей.
  - Це може призвести до стирання надрукованих літер.
- Якщо у пристрій потрапить стороння речовина (наприклад, вода), вийміть із розетки штекер кабелю живлення і зверніться до найближчого центру обслуговування.
  - Недотримання цієї вимоги може призвести до ураження електричним струмом чи пожежі.



## Інформація з техніки безпеки

---

- Використовуйте чисту суху тканину для видалення сторонніх речовин або пилу з контактів штепселя. Не протирайте штепсель кабелю живлення мокрою чи вологою ганчіркою.
  - Недотримання цієї вимоги може призвести до пожежі чи ураження електричним струмом.
- Не розпилюйте воду безпосередньо на пристрій.
- Не використовуйте для чищення бензол, розчинник, засіб Clorox або хлорид.
  - Ці речовини можуть пошкодити поверхню приладу і спричинити займання.
- Не встромляйте пальці чи інші предмети в отвір диспенсера.
  - Нехтування цією вимогою може призвести до травмування користувача чи пошкодження майна.
- Перш ніж чистити чи обслуговувати виріб, від'єднуйте пристрій від настінної розетки.
  - Недотримання цієї вимоги може призвести до ураження електричним струмом чи пожежі.
- Протирайте холодильник чистою губкою або м'якою ганчіркою, змоченою в теплій воді зі слабким миючим засобом.
- Не використовуйте абразивних або агресивних засобів для миття, зокрема аерозолів для миття вікон, засобів для відтирання плям, займистих речовин, соляної кислоти, воску для чищення, концентрованих миючих засобів, відбілювачів або засобів на основі нафтопродуктів для чищення зовнішніх поверхонь (дверцят і корпусу), пластмасових деталей, внутрішньої обшивки дверцят і камер холодильника та ущільнювачів.
  - Перелічені засоби можуть призвести до пошкодження матеріалів.



- 
- Не мийте скляні полиці та кришки теплою водою, коли вони холодні. Скляні полиці та кришки можуть зламатися від різкої зміни температури, а також від удару чи падіння.

## **Критично важливі попередження щодо утилізації**

---

### **⚠ ПОПЕРЕДЖЕННЯ**

- Утилізуйте пакувальний матеріал цього виробу в безпечний для довкілля спосіб.
- Перш ніж утилізувати пристрій, упевніться, що жодна трубка на задній панелі пристрою не пошкоджена.
- У пристрої використовується холодоагент R-600a або R-134a. Щоб дізнатися, який холодоагент використовується в холодильнику, перевірте етикетку компресора на задній панелі приладу або наліпку з технічними даними всередині холодильника. Якщо у виробі міститься займистий газ (холодоагент R-600a), зверніться до уповноважених місцевих органів для отримання інформації щодо безпечної утилізації виробу.
- Утилізуючи цей холодильник, зніміть двері/ущільнювачі дверей і засуви, щоб діти чи тварини випадково не закрилися всередині. Наглядайте за дітьми; не дозволяйте їм гратися з приладом. Якщо дитина зачиниться всередині, вона може отримати травму чи задихнутися.
  - Якщо дитина зачиниться всередині, вона може отримати травму чи задихнутися.
- Для ізоляції у пристрої використовується циклопентан. Гازی в ізоляційному матеріалі вимагають спеціальної процедури утилізації. Зверніться до уповноважених місцевих органів щодо екологічно безпечної утилізації виробу.



## Інформація з техніки безпеки

---

- Зберігайте всі пакувальні матеріали в недоступному для дітей місці, оскільки вони можуть бути небезпечними для дітей.
  - Якщо дитина надягне пакет на голову, вона може задихнутись.

### Додаткові вказівки щодо належного користування

---

- У разі збою подачі живлення зверніться до місцевого постачальника електроенергії і дізнайтеся, скільки це триватиме.
  - У більшості випадків подачу електроенергії відновлюють упродовж години або двох, і це не впливає на температуру холодильника. Коли живлення відсутнє, слід якомога рідше відкривати двері.
  - Якщо електроенергія не постачається більше 24 годин, вийміть усі заморожені продукти.
- Робота пристрою може перериватись (продукти можуть розморозитися, температура в морозильній камері може підвищитися), якщо його встановлено на тривалий час у приміщенні з температурою, нижчою за передбачений для цього приладу температурний поріг.
- Поміщення деяких продуктів до холодильника може призвести до скорочення терміну придатності через невідповідну температуру зберігання.
- У цьому холодильнику не утворюється намерзання, а отже розморозувати його вручну не потрібно. Ця процедура виконується автоматично.
- Підвищення температури під час розморозування відповідає вимогам ISO. Проте, щоб уникнути непотрібного підвищення температури заморожених продуктів під час розморозування пристрою, загортайте заморожені продукти у кілька шарів паперу, наприклад у газети.







- Не заморозуйте повторно продукти, які повністю відтанули.
- Температура в секції (секціях) класу "дві зірочки" чи відділенні (відділеннях), що мають позначку у вигляді двох зірочок ( $\otimes$ ) є трохи вищою, ніж в іншому відділенні (відділеннях) морозильної камери.  
Секція (секції) або відділення (відділення) класу "дві зірки" визначаються відповідно до інструкції та/або комплекту поставки.

### Поради щодо заощадження енергії

- Встановлюйте пристрій у прохолодному сухому приміщенні з належною вентиляцією. Уникайте впливу прямого сонячного проміння або джерела тепла (наприклад, обігрівача) на прилад.
- Для оптимального споживання електроенергії отвори та решітки приладу не має бути заблоковано.
- Зачекайте, поки теплі продукти охолонуть, перш ніж класти їх у холодильник.
- Розморозуйте заморожені продукти безпосередньо в холодильнику. Своєю низькою температурою вони охолоджуватимуть інші продукти.
- Поміщаючи продукти до морозильної камери або виймаючи їх, не залишайте двері відкритими надто довго. Що менше часу відкриті дверцята, то менше льоду утвориться в морозильній камері.
- Під час установлення радимо залишити достатньо простору позаду та з боків холодильника. Завдяки цьому знизиться рівень споживання електроенергії, і, відповідно, сума платежів за електроенергію.





## Інформація з техніки безпеки

---

- Щоб забезпечити максимально раціональне споживання електроенергії холодильником, залиште всі внутрішні приналежності, наприклад контейнери, ящики та полиці в їхньому оригінальному положенні, згідно комплектації виробника.

### Цей пристрій призначений для використання в побутових і аналогічних умовах, наприклад:

---

- на кухнях для персоналу в магазинах, офісах і інших аналогічних умовах;
- на фермах і для використання клієнтами в готелях, мотелях і інших аналогічних умовах;
- у номерах з наданням сніданку;
- в організаціях громадського харчування та аналогічних умовах, де не передбачено роздрібну торгівлю.



---

## Інструкції щодо відходів електричного та електронного обладнання

---



### Правила утилізації виробу (відходи електричного та електронного обладнання) (застосовується у країнах, у яких використовується система сортування відходів)

Це позначення на виробі, приладді або документації вказує на те, що після закінчення терміну експлуатації виріб і його електронне приладдя (наприклад, зарядний пристрій, навушники, кабель USB) не можна утилізувати разом з іншими побутовими відходами. Щоб уникнути потенційного негативного впливу на навколишнє середовище або здоров'я людей внаслідок неправильної утилізації, а також для раціональнішого використання матеріальних ресурсів, відокремте цей виріб від інших відходів та здайте його на утилізацію у встановленому порядку.

Для отримання детальної інформації про місце та спосіб здачі виробів для екологічно безпечної переробки індивідуальним користувачам слід звернутись до торгового представника, у якого вони придбали виріб, або у місцеві органи влади.

Компаніям слід звертатись до постачальників для уточнення умов договору придбання. Цей виріб та його електронні частини не можна утилізувати разом з іншими комерційними відходами.

# Розміщення

Ретельно дотримуйтеся цих інструкцій для правильного встановлення холодильника та запобігання нещасним випадкам перед початком експлуатації.

## ⚠ ПОПЕРЕДЖЕННЯ

- Використовуйте холодильник виключно за призначенням, як описано в цьому посібнику користувача.
- Будь-які ремонтні роботи мають здійснюватися кваліфікованим спеціалістом.
- Утилізуючи пакувальний матеріал цього виробу, дотримуйтеся вказівок місцевого законодавства.

## Загальний огляд холодильника

### 📖 ПРИМІТКА

Фактичний вигляд та комплектація холодильника можуть відрізнятися в залежності від моделі та країни.

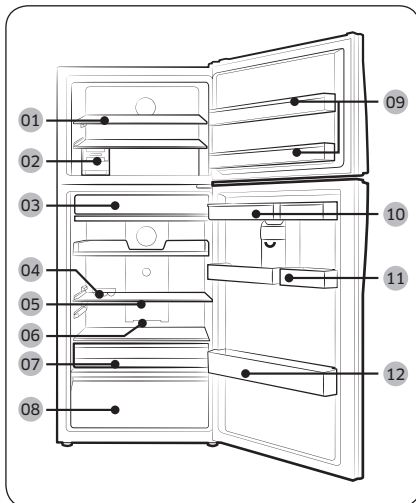

- 01 Полиця для морозильника \*
- 02 Льодогенератор \*
- 03 Зона свіжості \*
- 04 Лоток для яєць
- 05 Висувна полиця
- 06 Пристрій для усунення запахів \*
- 07 Висувна шухляда для овочів \*
- 08 Шухляда для овочів \*
- 09 Лоток морозильної камери
- 10 Резервуар для води \*
- 11 Кошик для зберігання різних продуктів \*
- 12 Лоток для пляшок

\* лише в сумісних моделях

## Елементи додаткової комплектації\*

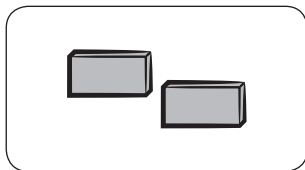

**Розділювач:** допомагає підтримувати низьку температуру в холодильнику.

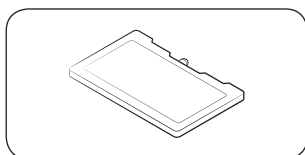

**Акумулятор холоду:** допомагає підтримувати низьку температуру в холодильнику.

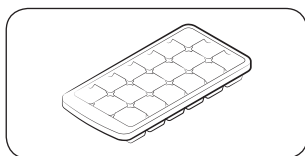

**Лоток для льоду:** призначений для приготування льоду.

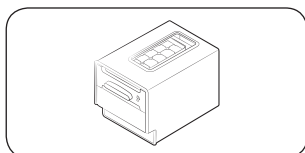

**Поворотний лоток для льоду:** призначений для приготування льоду.

\* Комплектація вашого холодильника може не включати додаткові елементи, зазначені вище. Наявність елементів додаткової комплектації залежить від моделі та країни.

## Звільнення місця в морозильній камері

Зніміть один або декілька елементів додаткової комплектації, наприклад, акумулятор(и) холоду, полиці, лотки та ємності для льоду, а також їх кріплення. Усі ці елементи можна зняти вручну без використання інструментів.

- Ці елементи додаткової комплектації не впливають на температурні та механічні характеристики пристрою.
- Зазначений об'єм морозильної камери вираховано без цих елементів.
- Зніміть обидва льодогенератори, починаючи з правого (дійсно для моделей Ice Max).
- Для забезпечення оптимального енергоспоживання переконайтеся, що всі полиці, шухляди та кошики розміщено в призначених для цього місцях.

# Розміщення

## Індикатор надмірного навантаження (лише в застосовних моделях)

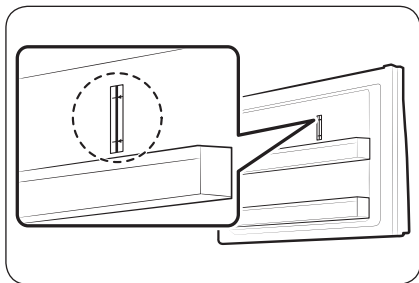

Холодильник обладнано індикатором надмірного навантаження, який розташовано у верхній правій частині морозильної камери.

### **⚠ УВАГА**

- Не кладіть і не зберігайте продукти біля індикатора надмірного навантаження. Це може негативно вплинути на енергоспоживання.

## Покрокове встановлення

### КРОК 1 Вибір місця

Вимоги до місця встановлення:

- Тверда рівна поверхня без килимового покриття або настилів, що можуть ускладнити вентиляцію
- Відсутність прямого сонячного проміння
- Достатньо місця для відкривання та закривання дверей
- Достатня відстань від джерел тепла
- Достатньо місця для технічного обслуговування та догляду
- Діапазон температур: від 10 °C до 43 °C

Ефективний діапазон температур

Холодильник призначено для стабільної роботи в діапазоні температур, що визначається його класом.

Клас	Позначення	Температура у приміщенні (°C)	
		IEC 62552 (ISO 15502)	ISO 8561
Помірний розширений	SN	від +10 до +32	від +10 до +32
Помірний	N	від +16 до +32	від +16 до +32
Субтропічний	ST	від +16 до +38	від +18 до +38
Тропічний	T	від +16 до +43	від +18 до +43

#### ПРИМІТКА

Характеристики охолодження та енергоспоживання холодильника можуть залежати від температури в приміщенні, частоти відкривання/закривання дверей та місця розташування холодильника. Рекомендовано підтримувати відповідну температуру.



# Розміщення

Зазор

Вимоги до розміщення наведено на малюнку та в таблиці нижче.

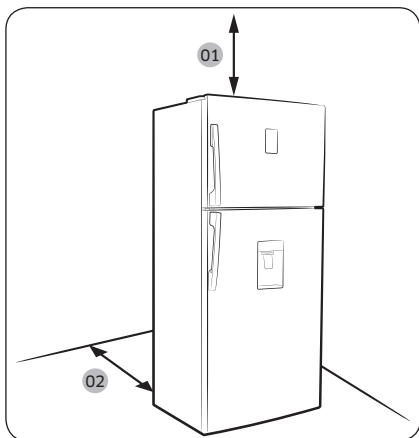

Модель	A	B	C
RT53K*	1435	1170	115°
RT50K*	1435	1170	115°
RT46K*	1350	1045	115°
RT43K*	1350	1045	115°

(одиниця вимірювання: мм)

- 01 100 мм
- 02 50 мм
- 03 принаймні 50 мм

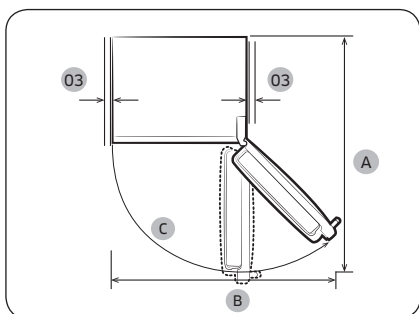

## КРОК 2 Розділення (лише в сумісних моделях)

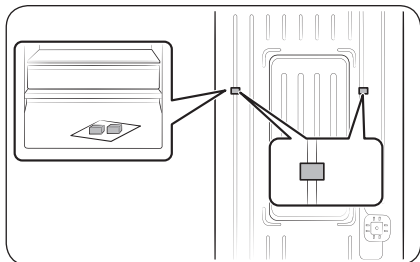

1. Відкрийте двері та знайдіть розділювачі (2 шт.)
2. Розпакуйте обидва розділювача та закріпіть їх на задній стінці холодильника, як зображено на малюнку. Вони допомагають переміщати повітря до задньої стінки та зменшують енергоспоживання.

## КРОК 3 Покриття підлоги

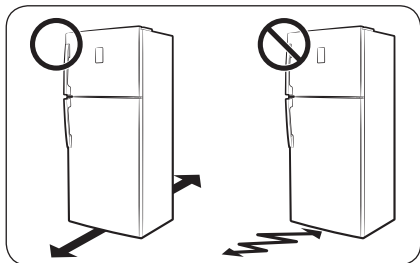

- Поверхня для встановлення має витримувати вагу повністю завантаженого холодильника або приблизно 90 кг.
- Щоб не пошкодити підлогу, підкладіть під кожну ніжку холодильника по великому аркушу картону.
- Щойно холодильник буде встановлено в потрібне положення, намагайтеся не рухати його, щоб не пошкодити підлогу. Що потреби скористайтеся товстим папером або тканиною (наприклад, старими килимами) і підстеліть їх там, де будете рухати холодильник.

# Розміщення

## КРОК 4 Регулювання вирівнювальних ніжок

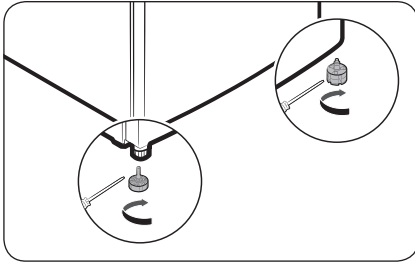

Вирівняйте холодильник, вручну відрегулювавши ніжки. Для зменшення висоти поверніть ніжки за годинниковою стрілкою, а для збільшення – проти годинникової стрілки. З міркувань безпеки передній бік слід зробити трохи вище заднього.

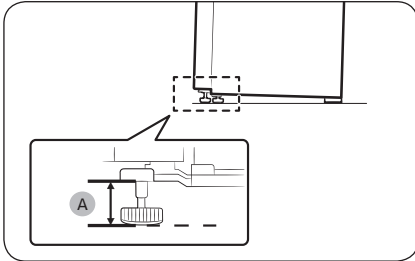

Установіть ніжки на висоті 66 мм (A) від підлоги, як зображено на малюнку.

## КРОК 5 Початкові налаштування

Після виконання перелічених нижче кроків холодильник стає повністю функціональним.

1. Підключіть кабель живлення до розетки, щоб увімкнути холодильник.
2. Відкрийте двері та перевірте, чи працює внутрішнє освітлення.
3. Установіть найнижчу температуру і зачекайте приблизно годину. Морозильна камера повинна дещо охолотитися, а двигун почне працювати безперебійно.
4. Зачекайте, доки температура холодильника не досягне заданого значення. Тепер холодильник готовий до експлуатації.

## КРОК 6 Остаточна перевірка

Після завершення встановлення переконайтеся, що:

- холодильник підключено до електричної розетки та належним чином заземлено;
- холодильник встановлено на плоскій рівній поверхні з необхідним зазором між стінками та стіною або корпусом іншого пристрою;
- холодильник стоїть рівно та надійно;
- двері вільно відкриваються та закриваються, а внутрішнє освітлення вмикається автоматично, коли відкриваються двері.

# Експлуатація

## Панель функцій

### Кнопочний тип

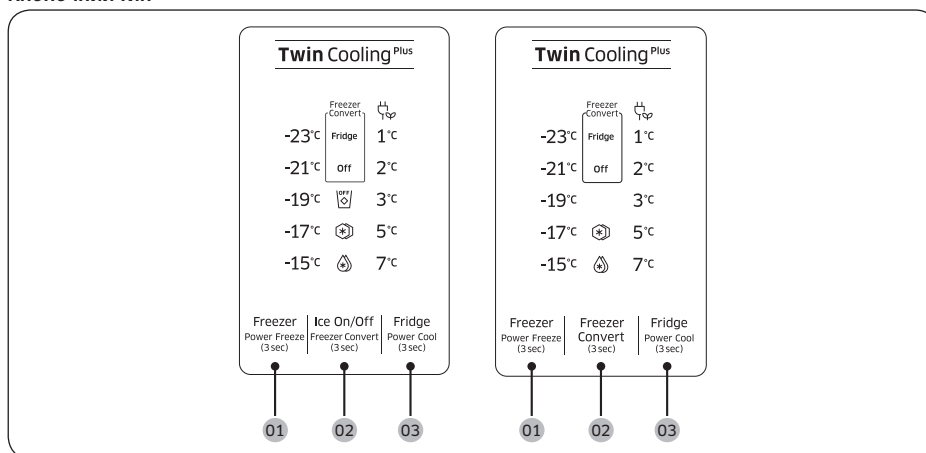

**01 Freezer (Power Freeze)**  
(Морозильна камера (Швидке заморожування))

**02 Freezer Convert / Ice On/Off**  
(Перетворення морозильної камери / Увімк./вимк. на заморожування льоду) (лише в сумісних моделях)

**03 Fridge (Power Cool)**  
(Холодильна камера (Швидке охолодження))

# Експлуатація

## 01 Морозильна камера (Швидке заморожування)

<b>Freezer (Морозильна камера)</b>	<p>Кнопка <b>Freezer (Морозильна камера)</b> використовується для встановлення температури морозильної камери в діапазоні від -15 °С до -23 °С (значення за замовчуванням: -19 °С).</p> <p>За кожного натиснення цієї кнопки температура змінюється в такій послідовності: -23 °С → -15 °С → -17 °С → -19 °С → -21 °С → -23 °С</p> <p><b>⚠ УВАГА</b></p> <ul style="list-style-type: none"><li>Щоб запобігти несправності системи або псування продуктів, не встановлюйте температуру на -15 °С влітку (за навколишньої температури понад 35 °С).</li><li>Не зберігайте в морозильній камері скляні пляшки з рідиною. Унаслідок замерзання рідини пляшки можуть тріснути або луснути.</li></ul>
<b>Power Freeze (Швидке заморожування)</b>	<p>Функція Power Freeze (Швидке заморожування) прискорює процес заморожування завдяки максимальній швидкості вентилятора. Морозильна камера працює на повну потужність кілька годин, після чого температура повертається до попереднього заданого значення.</p> <ul style="list-style-type: none"><li>Для увімкнення функції Power Freeze (Швидке заморожування) натисніть кнопку <b>Freezer (Морозильна камера)</b> та утримуйте її протягом 3 секунд. Засвітиться відповідний індикатор (❄) і процес охолодження прискориться.</li><li>Для вимкнення цієї функції ще раз натисніть кнопку <b>Freezer (Морозильна камера)</b> та утримуйте її протягом 3 секунд. Температура морозильної камери повернеться до попереднього заданого значення.</li><li>Для заморожування великої кількості продуктів режим Power Freeze (Швидке заморожування) необхідно увімкнути щонайменше за 20 годин до завантаження продуктів до морозильної камери.</li><li>Морозильна камера працює на повну потужність протягом 50 годин, після чого температура повертається до попереднього заданого значення.</li></ul> <p><b>📖 ПРИМІТКА</b></p> <p>Використання функції Power Freeze (Швидке заморожування) збільшує енергоспоживання. Якщо ви не збираєтеся використовувати цю функцію, вимкніть її та поверніть температуру до попереднього встановленого значення.</p>



## 02 Перетворення морозильної камери / Увімк./вимк. наморозування льоду (лише в сумісних моделях)

### Freezer Convert (Перетворення морозильної камери)

Холодильник можна використовувати в режимі Fridge (Холодильна камера) або вимкнути морозильну камеру. Щоб змінити режим морозильної камери, натисніть і утримуйте кнопку **Freezer Convert (Перетворення морозильної камери)** протягом 3 секунд, після чого відобразиться режим вибору. Після цього натисніть кнопку **Freezer Convert (Перетворення морозильної камери)** для вибору потрібного режиму.

Режим змінюється в такій послідовності: Fridge (Холодильна камера) → Off (Вимк.) → Freezer (Морозильна камера) → Off (Вимк.) → Fridge (Холодильна камера) – режим налаштування.

- У разі вибору Fridge (Холодильна камера) засвітиться індикатор Fridge (Холодильна камера). Якщо були увімкнені функції Power Freeze (Швидке заморожування) або Ice Op (Увімкнення наморозування льоду), їх буде вимкнено.
- У разі вибору Off (Вимк.) засвітиться індикатор Off (Вимк.). Морозильну камеру буде вимкнено.
- У разі вибору режиму налаштування Freezer (Морозильна камера) увімкнуться та стануть активними індикатори температури морозильної камери. Температура холодильної камери за замовчуванням становить -19 °C.

Внесені зміни буде прийнято та активовано протягом 10 секунд. Для скасування або змінення режиму ще раз натисніть і утримуйте кнопку **Freezer Convert (Перетворення морозильної камери)** протягом 3 секунд. Після цього дотримуйтеся інструкцій, наведених вище.

#### ПРИМІТКА

- Якщо натиснути й утримувати кнопку **Freezer Convert (Перемикання морозильної камери)** протягом 3 секунд у режимі Freezer (Морозильна камера), рефрижератор перемкнеться на режим Fridge (Холодильна камера) і ви зможете вибрати потрібний режим роботи.
- Якщо натиснути та утримувати кнопку **Freezer Convert (Перетворення морозильної камери)** протягом 3 секунд в інших режимах, холодильник перейде до режиму вибору, у якому за натискання кнопки **Freezer Convert (Перетворення морозильної камери)** з'являється можливість вибору режиму.
- Коли функції охолодження або заморожування вимкнені (знаходяться в режимі Off), за рахунок зменшеного енергоспоживання в холодильній або морозильній камері зберігається температура нижче 15 °C, щоб запобігти утворенню цвілі та неприємних запахів.
- Живлення холодильної та морозильної камер не можна вимкнути окремо.
- Не зберігайте їжу або напої в холодильнику, коли функції охолодження або заморожування вимкнені (знаходяться в режимі Off). Температура 15 °C є недостатньо низькою для запобігання псуванню продуктів.

#### ПОПЕРЕДЖЕННЯ

- Не кладіть до морозильної камери скляні пляшки з рідиною. У разі скасування режиму Freezer Convert (Перетворення морозильної камери) скляні пляшки в ній можуть луснути або вибухнути.
- Перед використанням функції Freezer Convert (Перетворення морозильної камери) вийміть із неї всі заморожені продукти. У разі зміни режиму Freezer (Морозильна камера) на режим Fridge (Холодильна камера) температура буде збільшуватися, що призведе до замерзання охолоджених продуктів.



# Експлуатація

- Перед вимкненням режиму Freezer Convert (Перетворення морозильної камери) вийміть із неї всі охолоджені продукти. У разі зміни режиму Freezer (Морозильна камера) на режим Fridge (Холодильна камера) температура буде зменшуватися, що призведе до замерзання охолоджених продуктів.

## ПРИМІТКА

У разі використання режиму Freezer Convert (Перетворення морозильної камери) для зберігання продуктів, особливо овочів, рекомендовано використовувати пластикову тару.

<p><b>Ice On/Off</b> (Увімк./вимк. наморожування льоду)</p>	<p>(Лише в сумісних моделях)</p> <p>За замовчуванням холодильник налаштовано на наморожування льоду після увімкнення відповідного індикатора. Для вимкнення цієї функції натисніть кнопку <b>Ice On/Off</b> (Увімк./вимк. наморожування льоду). Рекомендовано вимикати цю функцію в наступних випадках:</p> <ul style="list-style-type: none"><li>• відерце для льоду вже повне;</li><li>• бажано зменшити енергоспоживання;</li><li>• резервуар для води пустий.</li></ul> <p> <b>ПРИМІТКА</b></p> <p>За натискання кнопки <b>Freezer Convert</b> (Перетворення морозильної камери) для вибору Fridge (Холодильна камера) або Off (Вимк.) холодильник перейде в режим Ice Off (Вимк. наморожування льоду).</p>
---	--

## 03 Холодильна камера (Швидке охолодження)

<p><b>Fridge</b> (Холодильна камера)</p>	<p>Для налаштування температури холодильної камери натисніть кнопку <b>Fridge</b> (Холодильна камера), після чого виберіть відповідну температуру. Змінювати температуру можна в діапазоні від 1 °C до 7 °C (значення за замовчуванням: 3 °C).</p> <p>За встановлення значення температури 1 °C натисніть кнопку <b>Fridge</b> (Холодильна камера), щоб увімкнути індикатор функції Vacation (Відпустка). Температурна панель вимкнеться. Натисніть ще раз для вимкнення режиму Vacation (Відпустка). Температурна панель почне показувати 7 °C.</p> <p> <b>УВАГА</b></p> <ul style="list-style-type: none"><li>• Узимку не встановлюйте регулятор температури на 1 °C. Це може призвести до порушення ефективності охолодження.</li><li>• Улітку не встановлюйте регулятор температури на 5–7 °C. Це також може призвести до порушення ефективності охолодження.</li></ul>
--	--

<p><b>Power Cool (Швидке охолодження)</b></p>	<p>Функція Power Cool (Швидке охолодження) прискорює процес охолодження завдяки максимальній швидкості вентилятора. Холодильна камера працює на повну потужність кілька годин, після чого температура повертається до попереднього заданого значення.</p> <ul style="list-style-type: none"> <li>• Для увімкнення функції Power Cool (Швидке охолодження) натисніть кнопку <b>Fridge (Холодильна камера)</b> та утримуйте її протягом 3 секунд. Засвітиться відповідний індикатор (☺) і процес охолодження прискориться.</li> <li>• Для вимкнення функції Power Cool (Швидке охолодження) ще раз натисніть кнопку <b>Fridge (Холодильна камера)</b> і утримуйте її протягом 3 секунд. Температура холодильної камери повернеться до попереднього заданого значення.</li> <li>• Для повного охолодження великої кількості продуктів обов'язково увімкніть функцію Power Cool (Швидке охолодження) щонайменше за 24 години.</li> </ul> <p><b>ПРИМІТКА</b></p> <p>Використання функції Power Cool (Швидке охолодження) збільшує енергоспоживання. Якщо ви не збираєтеся використовувати цю функцію, вимкніть її та поверніть температуру до попереднього встановленого значення.</p>
<p><b>Vacation (Відпустка)</b></p>	<p>Якщо ви збираєтеся у відпустку, відрядження або просто не плануєте користуватися холодильною камерою протягом тривалого часу, радимо увімкнути режим Vacation (Відпустка).</p> <ul style="list-style-type: none"> <li>• Для увімкнення режиму Vacation (Відпустка) натисніть кнопку <b>Fridge (Холодильна камера)</b> і оберіть індикатор із позначкою 1 °C. Увімкнеться індикатор режиму Vacation (Відпустка) (☺), а відображення температури холодильної камери вимкнеться. Температура холодильної камери буде підтримуватися на рівні нижче 17 °C, але морозильна камера працюватиме відповідно до попередніх налаштувань.</li> <li>• Для вимкнення режиму Vacation (Відпустка) ще раз натисніть кнопку <b>Fridge (Холодильна камера)</b>. Температура холодильної камери повернеться до значення за замовчуванням, що становить 7 °C.</li> </ul> <p><b>ПРИМІТКА</b></p> <p>Наполегливо радимо прибрати все з холодильної камери та переконатися, що двері закриті.</p>



# Експлуатація

## Дисковий тип

Холодильна камера

Для забезпечення оптимальних характеристик рекомендовано встановити регулятор у положення **Optimal** (Оптимально).

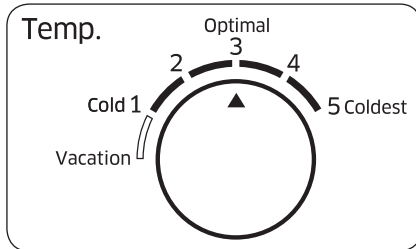

- Щоб зменшити температуру до сильного охолодження, установіть регулятор температури на рівень 4–5.
- Щоб збільшити температуру до слабого охолодження, установіть регулятор температури на рівень 1–2.

### ⚠ УВАГА

- Узимку не встановлюйте регулятор температури на рівні 4–5. Це може призвести до порушення ефективності охолодження.
- Улітку не встановлюйте регулятор температури на рівні 1–2. Це також може призвести до порушення ефективності охолодження.

## Відпустка

Якщо ви збираєтеся у відпустку, відрядження або просто не плануєте користуватися холодильною камерою протягом тривалого часу, радимо увімкнути режим Vacation (Відпустка).

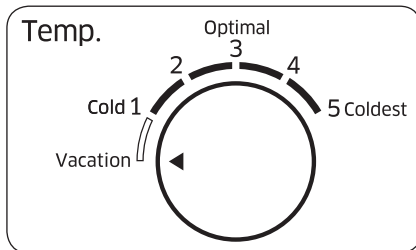

Для увімкнення режиму Vacation (Відпустка) поверніть регулятор в положення **Vacation** (Відпустка). Температура холодильної камери буде підтримуватися на рівні нижче 17 °C, але морозильна камера працюватиме відповідно до попередніх налаштувань. За налаштування температури холодильника режим Vacation (Відпустка) вимкнеться автоматично.

### 📖 ПРИМІТКА

Наполегливо радимо прибрати все з холодильної камери та переконатися, що двері закриті.

## Морозильна камера

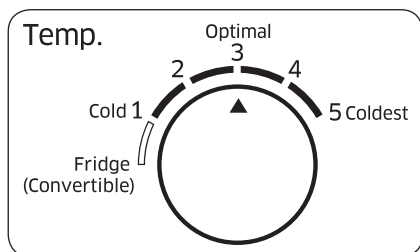

- Щоб зменшити температуру до сильного охолодження, установіть регулятор температури на рівень 4–5.
- Щоб збільшити температуру до слабого охолодження, установіть регулятор температури на рівень 1–2.

### УВАГА

- Узимку не встановлюйте регулятор температури на рівні 4–5. Це може призвести до порушення ефективності охолодження.
- Улітку не встановлюйте регулятор температури на рівні 1–2. Це також може призвести до порушення ефективності охолодження.

### Холодильна камера (подвійного призначення)

Морозильну камеру можна використовувати в режимі Fridge (Холодильна камера).

Щоб переключити морозильну камеру в режим Fridge (Холодильна камера), поверніть регулятор налаштування морозильної камери в положення **Fridge (Convertible)** (Холодильна камера (подвійного призначення)).

Після завершення налаштування температура морозильної камери буде підтримуватися на рівні нижче 3 °С.

### ПРИМІТКА

Наполегливо радимо прибрати все з холодильної камери та переконатися, що двері закриті.

# Експлуатація

## Особливості

Фактичний вигляд та особливості холодильника можуть відрізнятися в залежності від моделі та країни.

### Приготування льоду (лише в сумісних моделях)

Поворотний лоток для льоду

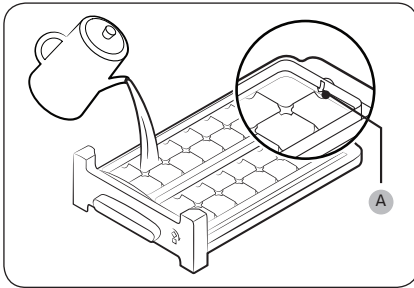

1. Відкрийте двері морозильної камери та вийміть лоток для льоду.
2. Наповніть лоток водою до **позначки максимального рівня (A)** на внутрішній задній частині лотка.
3. Поверніть лоток на місце.

#### ПРИМІТКА

Час приготування льоду залежить від параметрів температури.

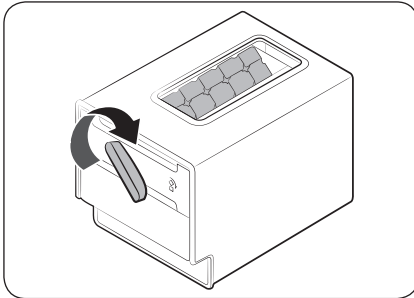

#### ПРИМІТКА

- Переконайтеся, що сміть для зберігання кубиків льоду перебуває на місці під лотком для льоду.
- Для вивільнення лотка поверніть ручку контейнера праворуч, після чого кубики льоду потраплять у лоток. Після цього поверніть ручку ліворуч, щоб вивільнити другу частину лотка.
- Витягуйте контейнер, трохи обертаючи та підштовхуючи його вперед.

Тип лотка

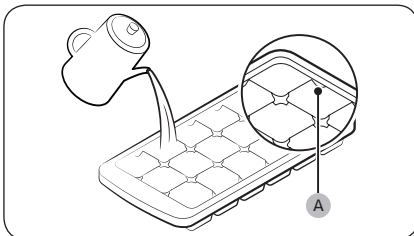

Для приготування кубиків льоду наповніть лоток водою до **позначки максимального рівня (A)** на внутрішній задній частині лотка.

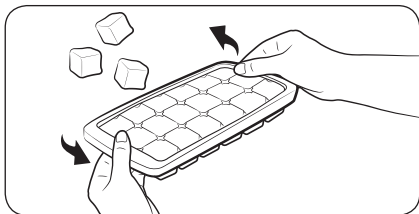

Для вивільнення льоду з лотка візьміться за обидва кінці лотка та трохі скрутіть його.

### Диспенсер льоду (лише в сумісних моделях)

За допомогою диспенсера ви отримаєте охолоджену воду, не відкриваючи дверей холодильної камери.

#### ПРИМІТКА

Якщо утримувати важіль диспенсера натисненим близько 1 хвилини, від припинить працювати через експлуатаційні особливості. Щоб отримати більше води, почекайте кілька секунд і повторіть спробу.

Наповнення резервуара для води

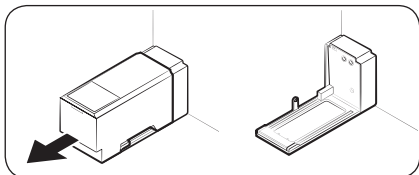

Під час першого використання промийте та ретельно просушіть внутрішню частину резервуара.

1. Утримуйте резервуар за виступи спереду та вийміть його, як зображено на малюнку.

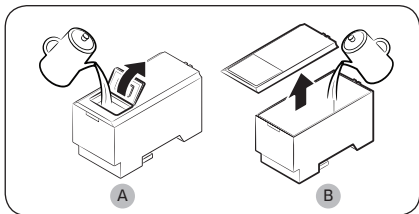

2. Відкрийте **передню заслінку (А)** кришки або **кришку цілком (В)** і залийте в резервуар щонайменше 5 літрів води.

#### УВАГА

Не перевищуйте позначку максимальної кількості води. Вода може перелитися.

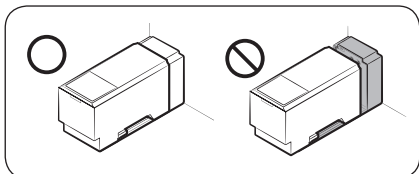

3. Вставте резервуар для води на місце та установіть його в механізм диспенсера. Переконайтеся, що передній бік (з передньою заслінкою) резервуара спрямований у ваш бік.

# Експлуатація

---

## УВАГА

- Переконайтеся, що резервуар надійно встановлено на полиці. В іншому разі він може працювати не належним чином.
- Не використовуйте холодильник без резервуара для води. Це може зменшити ефективність охолодження.
- Наливайте в резервуар лише питну воду, наприклад, мінеральну або очищену. Не використовуйте інші рідини.
- Під час пересування з наповненим резервуаром будьте особливо обережні. Його падіння може призвести до травмування.
- Не намагайтеся самостійно розібрати внутрішній насос. Якщо внутрішній насос буде пошкоджено або відключено від резервуара, диспенсер працювати не буде.

Під час першого використання

- Утримуйте важіль диспенсера протягом 10 секунд, щоб спустити повітря зі шлангів системи подачі води.
- Вилийте перші шість склянок води, оскільки вони можуть містити сторонні домішки із системи подачі води.

Для наливання води

Поставте склянку під отвором подачі води та обережно натисніть нею на важіль.

## УВАГА

- Переконайтеся, що склянка знаходиться на одній лінії з диспенсером, щоб уникнути виливання води.
- Якщо диспенсер не використовується протягом 2–3 днів, вода з нього може незвичний смак або запах. Це не свідчить про несправність системи. Вилийте перші 1–2 склянки води.

## Автоматичний льодогенератор (лише в сумісних моделях)

Під час першого використання

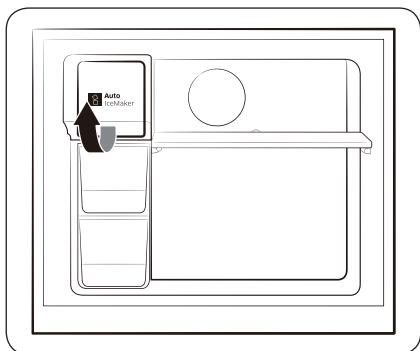

- Залиште льодогенератор приготувати лід на 1–2 дні.
- Вилийте перші 1–2 відерця для льоду, оскільки вони можуть містити сторонні домішки із системи подачі води.
- Коли верхній лоток для льоду заповниться, скористайтеся нижнім.

Кнопка перевірки

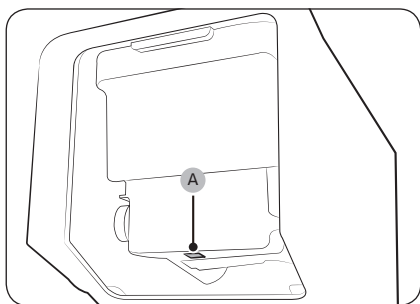

Якщо автоматичний льодогенератор не приготує лід, зніміть відерце та натисніть кнопку **Перевірка (A)**, щоб перевірити його справність.

# Експлуатація

## Диспенсер води

За допомогою диспенсера ви можете налити собі воду, не відкриваючи дверей холодильної камери. Перед використанням диспенсера необхідно наповнити резервуар питною водою.

## Наповнення резервуара питною водою

Відкрийте двері та знайдіть резервуар для води, що розташований на дверях біля полиць.

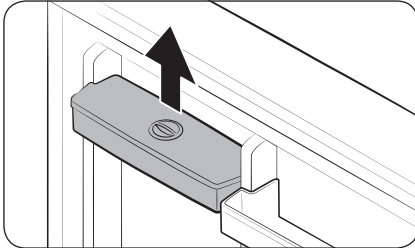

1. Візьміться за ручки з обох боків резервуара, підійміть його та вийміть.

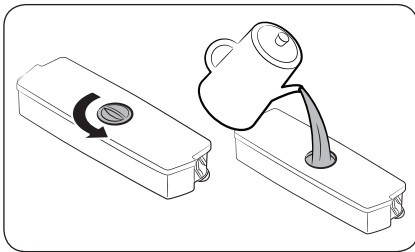

2. Залийте до резервуара не більше 2,3 літра питної води. Залити воду можна, знявши або кришку резервуара, або ковпачок отвору для заливання води.

### ПРИМІТКА

Перед першим використанням промийте внутрішню частину резервуара.

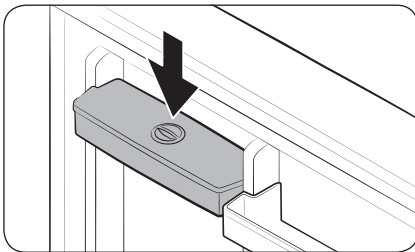

3. Установіть резервуар на місце та закрийте двері. Переконайтеся, що отвір подачі води з резервуара спрямовано до вас.

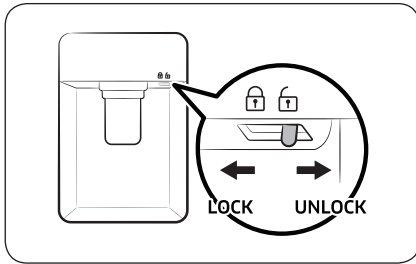

4. Поставте склянку під отвором подачі води з диспенсера та акуратно натисніть нею на важіль диспенсера, щоб налити воду. Переконайтеся, що диспенсер води не заблоковано.

**⚠ УВАГА**

- Диспенсер води призначено для подачі питної води. Наливайте в резервуар лише питну воду. Не наливайте інші рідини.
- Не переповнюйте резервуар, щоб уникнути переливання.
- Не намагайтеся заливати воду до резервуара, не знявши його з дверей.
- Переконайтеся, що резервуар щільно став на місце.
- Не використовуйте холодильник без резервуара для води. Це може негативно вплинути на роботу холодильника.
- Щоб запобігти проливанню води, переконайтеся, що склянка знаходиться на одній лінії з важелем диспенсера.

**📄 ПРИМІТКА**

Щоб вивільнити місце, у резервуарі для води можна зберігати продукти. У такому разі зніміть кришку резервуара.



# Обслуговування

## Використання та догляд

### Моделі лотків для льоду

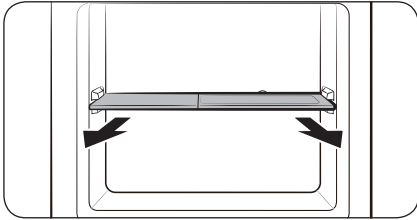

Насамперед вийміть лоток для льоду, після чого підійміть полицю морозильної камери та зніміть її.

### Полиці морозильної та холодильної камер

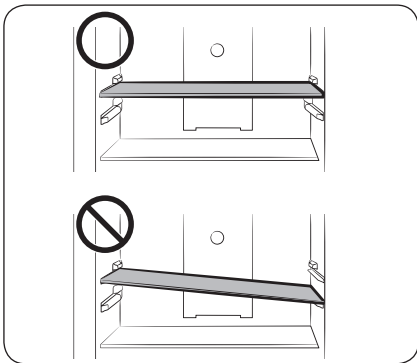

- Для того, щоб зняти полицю, необхідно спочатку повністю відкрити двері. Підштовхніть полицю вперед, підійміть її та потягніть на себе.
- Під час установлення полиці переконайтеся, що наліпка "Front" (Перед) направлена на вас.
- Не намагайтеся встановити полицю, нахиливши її.

### Лотки на дверях

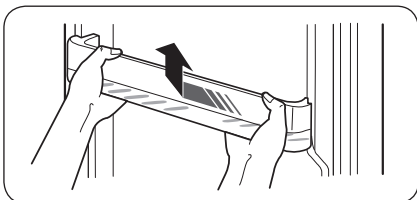

Трохи підніміть і вийміть лоток з дверей.

**⚠ УВАГА**

Для запобігання виникненню небезпечних ситуацій спорожніть лотки перед вивільненням.

## Чищення

Регулярно прибирайте сухою тканиною всі сторонні об'єкти (пил, вода) зі штекера та контактів.

1. Від'єднайте кабель живлення холодильника від мережі.
2. Зовнішні та внутрішні поверхні холодильника витирайте змоченою серветкою з м'якої безворсої тканини або паперовим рушником.
3. Після завершення чищення протріть поверхні насухо за допомогою сухої тканини або паперових рушників.
4. Підключіть кабель живлення до розетки, щоб увімкнути холодильник.

### ПРИМІТКА

Якщо для здійснення чищення ви знімали будь-які знімні деталі, наприклад полиці, перегляньте загальне розташування деталей у розділі "What's included" (Що входить у комплект постачання) і переконайтеся, що все встановлено правильно.

### ПОПЕРЕДЖЕННЯ

- Не використовуйте для чищення холодильника бензол, розчинник або домашні/автомобільні мийні засоби (наприклад Clorox™). Ці речовини можуть пошкодити поверхню холодильника та спричинити пожежу.
- Не розпилюйте воду на холодильник. Це може призвести до враження електричним струмом.
- Не встромляйте пальці чи інші предмети в отвір диспенсера.

## Заміна деталей

### Дезодоруючий фільтр (лише в сумісних моделях)

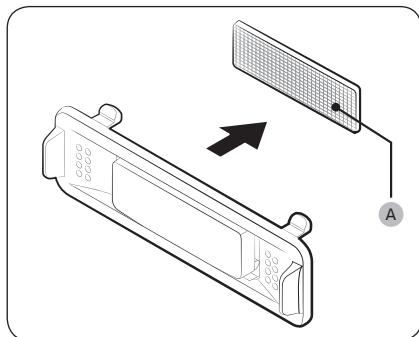

Утримуючи верхню та нижню частини корпусу фільтра, відкрийте його, і побачите дезодоруючий фільтр (A). Замініть фільтр, після чого встановіть корпус на місце.

### Лампи

Лампи не підлягають обслуговуванню користувачем. Для заміни ламп у холодильнику зверніться до місцевого сервісного центру Samsung.

# Усунення несправностей

Якщо ви зіткнулися з аварійною ситуацією, перейдіть до таблиці нижче та спробуйте виконати запропоновані дії.

## Загальні вказівки

Проблема	Можливе вирішення
Пристрій не працює або не охолоджує.	<ul style="list-style-type: none"><li>Переконайтеся, що шнур живлення підключено належним чином.</li><li>Переконайтеся, що регулятор температури налаштовано на відповідну температуру.</li><li>Переконайтеся, що холодильник не перебуває під впливом прямого сонячного проміння або джерела тепла. Недотримання цієї вимоги може негативно вплинути на характеристики охолодження.</li><li>Переконайтеся, що навколо задньої та бокових стінок холодильника залишається достатньо вільного простору. Недотримання цієї вимоги може негативно вплинути на характеристики охолодження.</li><li>Завантаження великої кількості продуктів може завадити вентиляції холодильника. Не завантажуйте надто велику кількість продуктів до холодильника, щоб підтримати його нормальне функціонування.</li></ul>
Продукти в холодильній камері замерзають.	<ul style="list-style-type: none"><li>Перевірте, чи не налаштовано регулятор температури на найнижчу температуру. У такому випадку збільшіть температуру до оптимальної.</li><li>Це трапляється, коли температура в приміщенні надто низька. Збільшіть температуру.</li><li>Можливо продукти з високим вмістом води розташовано в найхолоднішій ділянці холодильної камери або біля вентиляційного отвору. У такому випадку покладіть продукти на інші полиці.</li></ul>
З холодильника лунає шум.	<ul style="list-style-type: none"><li>Переконайтеся, що холодильник встановлено на стійку і рівну підлогу.</li><li>Переконайтеся, що навколо задньої та бокових стінок холодильника залишається достатньо вільного простору.</li><li>Переконайтеся, що всередині або знизу холодильника немає забруднень або сторонніх предметів.</li><li>Зсередини холодильника може лунати цокання. Це відбувається через стискання та розширення різних знімних частин. Це не свідчить про несправність системи.</li></ul>
Передні кути та сторони нагріваються, і на них утворюється конденсат.	<ul style="list-style-type: none"><li>Для запобігання утворення конденсату на передніх кутах холодильника встановлено теплозахисні трубки. За збільшення температури в приміщенні ефективність їх роботи може зменшитись. Це не свідчить про несправність системи.</li><li>Конденсат може утворюватися на зовнішній поверхні холодильника, коли вологе повітря контактує з холодною поверхнею пристрою.</li></ul>
Льодогенератор не виготовляє лід.	<ul style="list-style-type: none"><li>Приготування льоду триває 12 годин.</li><li>Переконайтеся, що льодогенератор не вимикається в процесі приготування льоду.</li><li>Переконайтеся, що температуру морозильної камери встановлено на рівні 0 °C (або -5 °C за високої температури в приміщенні).</li><li>Переконайтеся, що резервуар наповнено водою.</li></ul>

Проблема	Можливе вирішення
Диспенсер води не працює.	<ul style="list-style-type: none"> <li>Перевірте, чи не замерз резервуар для води. У такому випадку збільшіть температуру холодильної камери.</li> <li>Переконайтеся, що резервуар наповнено водою.</li> <li>Переконайтеся, що резервуар встановлено правильно.</li> <li>Переконайтеся, що фільтр очищення води встановлено правильно.</li> </ul>
З холодильника лунає булькотіння.	<ul style="list-style-type: none"> <li>Це нормально – такий шум лунає з холодильника під час охолодження.</li> </ul>
У холодильнику неприємний запах.	<ul style="list-style-type: none"> <li>Переконайтеся, що в холодильнику немає зіпсованих продуктів. Рекомендовано регулярно виконувати мити холодильник і викидати зіпсовані чи підозрілі продукти.</li> <li>Переконайтеся, що продукти із сильним запахом щільно загорнуті.</li> </ul>
На внутрішніх стінках утворюється лід.	<ul style="list-style-type: none"> <li>Переконайтеся, що вентиляційні отвори холодильника не заблоковано продуктами. Для забезпечення вентиляції також важливо рівномірно розташовувати продукти.</li> <li>Переконайтеся, що двері щільно закриті.</li> </ul>
На внутрішніх стінках пристрою або навколо овочів утворюється конденсат.	<ul style="list-style-type: none"> <li>Це трапляється, коли продукти з високим вмістом води зберігаються у відкритому вигляді або якщо двері тривалий час залишалися відкритими.</li> <li>Накрийте продукти або покладіть їх у герметичні контейнери.</li> </ul>

# Мікрофіша

Торговельна марка		Samsung	Samsung	
Модель		RT46K6340**	RT53K6330** RT53K6340**	
Категорія		7 (Холодильник-мозозильник з морозильним відділенням, маркований чотирма зірочками (****))	7 (Холодильник-мозозильник з морозильним відділенням, маркований чотирма зірочками (****))	
Клас енергоефективності		A+	A+	
Річний обсяг енергоспоживання (кВт·г/рік)		300	325	
Об'єм (л)	Відділення для зберігання свіжих продуктів	342	403	
	Відділення для охолодження	-	-	
	Відділення для заморожування	Низькотемпературне відділення, марковане чотирма зірочками (****)	101	114
		Низькотемпературне відділення, марковане двома зірочками (**)	10	11
Маркування найхолоднішого відділення		<b>* ** *</b>	<b>* ** *</b>	
Температура відділень (°C)	Холодильне відділення	+1...+7	+1...+7	
	Відділення для охолодження	-	-	
	Морозильне відділення	-23...-15	-23...-15	
Відділення, що не обмерзають (No Frost)		Холодильне, Морозильне	Холодильне, Морозильне	
Час автономного живлення без споживання енергії (год.)		15	15	
Потужність заморожування (кг/24 год.)		6	6	
Кліматичний клас		SN, N, ST, T	SN, N, ST, T	
		Даний прилад призначений для використання при температурі навколишнього середовища від 10 °C до 43 °C	Даний прилад призначений для використання при температурі навколишнього середовища від 10 °C до 43 °C	
Рівень звукової потужності (дБА)		41	41	
Вбудований		-	-	
Прилад для зберігання вина		-	-	

# Нотатки

---

# SAMSUNG

Зв'яжіться з SAMSUNG по всьому світу

Якщо у вас є пропозиції або питання по продуктах Samsung, зв'яжіться з інформаційним центром Samsung.

Країна	Контактний центр	Веб-сайт
UKRAINE	0-800-502-000	<a href="http://www.samsung.com/ua/support">www.samsung.com/ua/support</a> (Ukrainian) <a href="http://www.samsung.com/ua_ru/support">www.samsung.com/ua_ru/support</a> (Russian)
MOLDOVA	0-800-614-40	<a href="http://www.samsung.com/support">www.samsung.com/support</a>



DA68-03383U-04