

**gorenje**

UK

UA

**ІНСТРУКЦІЇ ЩОДО  
ЕКСПЛУАТАЦІЇ**

**ВЕРТИКАЛЬНОГО  
ХОЛОДИЛЬНИКА З  
МОРОЗИЛЬНОЮ КАМЕРОЮ**

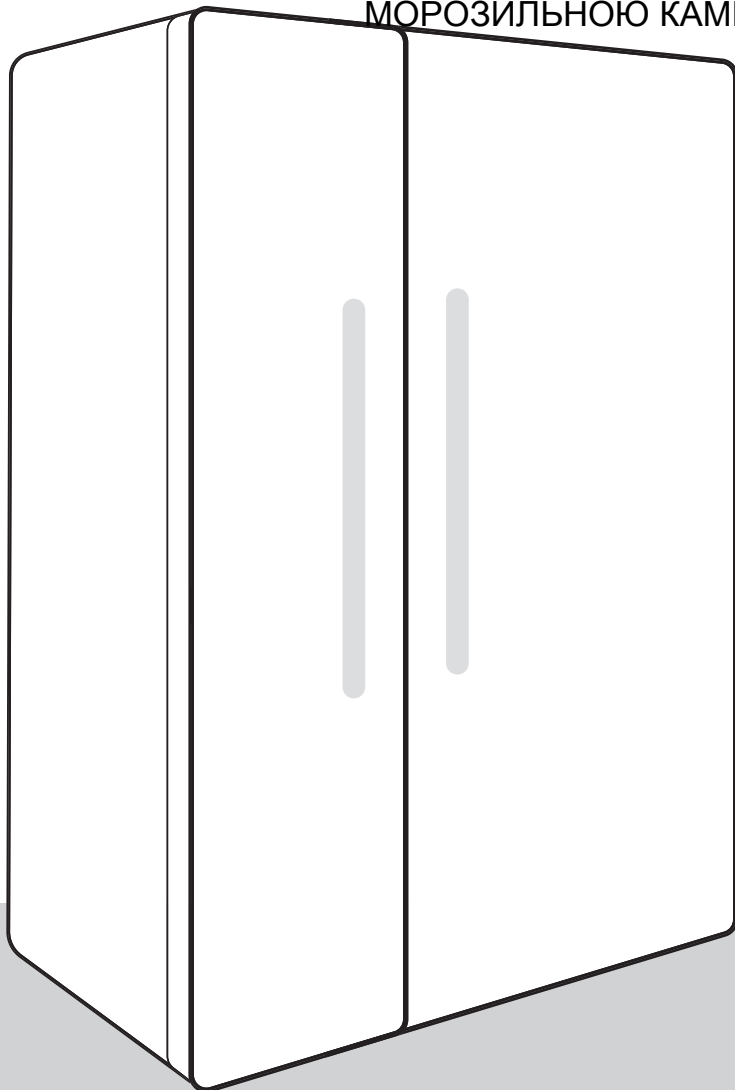

## **ДЯКУЄМО, ЩО КОРИСТУЄТЕСЯ НАШОЮ ТЕХНІКОЮ У СВОЄМУ ДОМІ**

Ми раді, що ви вибрали прилад Hisense. Hisense розширює можливості для вас і всього, що ви робите, завдяки нашим передовим технологіям і сучасній побутовій техніці, виготовленій з високоякісних матеріалів. Оскільки ми невпинно працюємо над енергоефективністю, купуючи наш прилад, ви також сприяєте збереженню екології.

Для повного використання наших послуг, гарантії та іншої важливої інформації, розгляньте можливість реєстрації вашого приладу Hisense онлайн на нашому вебсайті:

**<https://www.hisense-europe.com>**

Ми сподіваємося, що наш прилад виправдає ваші очікування та перевершить їх.

**Цей прилад призначено винятково для побутового використання.**

**Холодильник** призначений для зберігання свіжих продуктів за температури вище 0 °С.

**Морозильна камера** призначена для заморожування свіжих продуктів і тривалого зберігання заморожених продуктів (до одного року, залежно від типу продукту).

У цьому посібнику використовуються вказані нижче позначки, які мають відповідні значення:



### **ІНФОРМАЦІЯ!**

Інформація, порада, підказка або рекомендація



### **УВАГА!**

Попередження: небезпека



### **НЕБЕЗПЕКА УРАЖЕННЯ ЕЛЕКТРИЧНИМ СТРУМОМ!**

Попередження: ризик ураження електричним струмом



### **ПОЖЕЖОНЕБЕЗПЕЧНО!**

Попередження: ризик виникнення пожежі

# Зміст

<b>Важливі примітки й застереження</b> .....	<b>5</b>
Перед першим використанням приладу .....	5
Важливі інструкції з техніки безпеки .....	5
Важлива інформація про використання приладу .....	8
Захист довкілля .....	10
<b>Поради щодо заощадження електроенергії під час використання охолоджувальних приладів</b> .....	<b>10</b>
<b>Установлення та підключення</b> .....	<b>12</b>
Вибір приміщення .....	12
Розміщення приладу .....	13
Підключення приладу .....	15
<b>Опис приладу</b> .....	<b>16</b>
<b>Інструкція з експлуатації</b> .....	<b>17</b>
Увімкнення або вимкнення приладу .....	17
Регулювання температури в приладі .....	18
Режим очікування блока керування/дисплея .....	19
Режим інтенсивного заморожування (морозильна камера) .....	20
Функція Eco(рекомендоване налаштування) .....	21
Функція конвертації .....	22
Режим Holiday («Відпустка») (необхідний у разі вашої тривалої відсутності) .....	23
Попередження про високу температуру .....	24
Сигнал у разі відчинених дверцят .....	25
Сигнал про відключення від джерела живлення/припинення подачі електроживлення ....	26
<b>Обладнання всередині приладу</b> .....	<b>27</b>
Полиці .....	27
Шухлядка для фруктів і овочів (CrispZone) * .....	27
Дверні полиці .....	27
Система розподілу повітря (MultiFlow) * .....	27
Диспенсер води * .....	28
<b>Зберігання продуктів у холодильнику</b> .....	<b>30</b>
Важливі застереження щодо зберігання продуктів .....	30
Не допускайте псування їжі .....	30
<b>Заморожування та зберігання заморожених продуктів</b> .....	<b>30</b>
Процедура заморожування .....	30
Важливі застереження щодо заморожування .....	31
Зберігання продуктів промислового заморожування .....	31
Час зберігання заморожених продуктів .....	31
Розморожування продуктів .....	32
<b>Розморожування приладу</b> .....	<b>32</b>
Автоматичне розморожування холодильника .....	32
Розморожування морозильної камери NoFrost .....	32
<b>Чищення приладу</b> .....	<b>32</b>
<b>Усунення несправностей</b> .....	<b>34</b>



# Важливі примітки й застереження

## Перед першим використанням приладу

Перед підключенням приладу до електромережі уважно прочитайте цей посібник з експлуатації, у якому наведено опис приладу й надано інструкції щодо його правильного та безпечного використання. Ці інструкції застосовуються до кількох типів або моделей приладів; тому в цьому документі можуть описуватися параметри й обладнання, недоступні у вашому приладі. Рекомендовано зберегти цей посібник з експлуатації для використання в майбутньому. У разі повторного продажу надайте інструкцію покупцеві.

Цей посібник з експлуатації містить інформацію про моделі морозильних камер із технологією No Frost, оснащені вентилятором, які мають функцію автоматичного розморожування (лише в деяких моделях).

Перевірте прилад на предмет наявності пошкоджень або несправностей. Якщо прилад пошкоджено, повідомте про це продавця, у якого було придбано прилад.

Перед підключенням приладу до електромережі залиште його у вертикальному положенні принаймні на 2 години. Це зменшить імовірність виникнення неполадок у роботі системи охолодження внаслідок транспортування.

## Важливі інструкції з техніки безпеки



 **ПОЖЕЖОНЕБЕЗПЕЧНО!**  
**ПОПЕРЕДЖЕННЯ!** Пожежо- й вибухонебезпечні матеріали.

Прилад має бути підключено до електромережі та заземлено відповідно до діючих стандартів і норм.

**ПОПЕРЕДЖЕННЯ!** Не розміщуйте розгалужувачі або подовжувачі позаду приладу.

Перед чищенням приладу від'єднайте його від електромережі (витягніть шнур живлення з розетки).

**⚠ НЕБЕЗПЕКА УРАЖЕННЯ ЕЛЕКТРИЧНИМ СТРУМОМ!**  
**ПОПЕРЕДЖЕННЯ!** Якщо шнур живлення пошкоджено, слід замінити його у виробника, уповноваженого ним спеціаліста з обслуговування або іншого фахівця з належним рівнем кваліфікації, щоб запобігти виникненню небезпеки.

**⚠ НЕБЕЗПЕКА УРАЖЕННЯ ЕЛЕКТРИЧНИМ СТРУМОМ!**  
**ПОПЕРЕДЖЕННЯ!** Під час встановлення приладу простежте, щоб шнур живлення не було затиснуто або пошкоджено.

**⚠ НЕБЕЗПЕКА УРАЖЕННЯ ЕЛЕКТРИЧНИМ СТРУМОМ!**  
Якщо не працює світлодіодне освітлення, зверніться до спеціаліста з обслуговування. Не намагайтеся самостійно ремонтувати світлодіодне освітлення, оскільки існує небезпека ураження електричним струмом високої напруги!

**⚠ УВАГА!**  
**ПОПЕРЕДЖЕННЯ!** Не використовуйте жодні електричні прилади всередині охолоджувального приладу, окрім тих, які дозволено виробником.

**⚠ УВАГА!**  
**ПОПЕРЕДЖЕННЯ!** Не використовуйте механічні прилади й інші засоби для пришвидшення процесу розморожування, окрім рекомендованих виробником.

**⚠ УВАГА!**  
**ПОПЕРЕДЖЕННЯ!** Щоб уникнути небезпеки через недостатню стійкість приладу, переконайтеся, що його встановлено згідно з інструкцією.

## **Ризик обмороження**

Не їжте й не торкайтеся заморожених продуктів, щоб уникнути обмороження.

## **Безпека дітей і вразливих осіб**

Прилад не призначений для використання особами (зокрема, дітьми) з обмеженими фізичними, тактильними або розумовими здібностями чи з нестачею досвіду та знань, окрім випадків, коли вони перебувають під наглядом або отримали інструкції з використання приладу від осіб, відповідальних за їхню безпеку.

Стежте, щоб діти не гралися з приладом.

Чищення приладу й догляд за ним не слід доручати дітям без нагляду.

Зніміть упаковку, призначену для захисту приладу або його окремих частин під час транспортування, і зберігайте її в недоступному для дітей місці. Це допоможе зменшити ризик травмування або удушення.

У разі утилізації приладу, який вийшов з ужитку, від'єднайте шнур живлення, зніміть дверцята й залиште полиці в приладі. Таким чином діти не зможуть закритися в приладі.

## **Лише для європейських ринків**

Цей прилад можна використовувати дітям віком від 8 років, а також особам з обмеженими фізичними, тактильними або розумовими здібностями чи з нестачею досвіду та знань, якщо вони перебувають під наглядом або отримали вказівки стосовно безпечного використання приладу та розуміють пов'язану з цим небезпеку.

Не дозволяйте дітям грати з приладом.

Чищення приладу й догляд за ним не слід доручати дітям без нагляду.

Діти віком від 3 до 8 років можуть класти продукти в охолоджувальні прилади й діставати їх.

## **Застереження щодо холодоагенту**

Прилад містить невелику кількість безпечного для довкілля, але легкозаймистого газу R600a. Переконайтеся, що елементи системи охолодження не пошкоджені. Витік газу не становить небезпеки для довкілля, але він може спричинити травмування очей або пожежу.

У разі витоку газу ретельно провітрить приміщення, від'єднайте прилад від електромережі та зверніться до спеціаліста з обслуговування.

## **Важлива інформація про використання приладу**



**ПОПЕРЕДЖЕННЯ!** Цей прилад призначено для побутового або подібного застосування, наприклад:



- на кухнях, призначених для працівників магазинів, офісів або інших робочих середовищ;
- на фермах, у номерах готелів і мотелів або в інших житлових приміщеннях;
- у готелях типу «ліжко та сніданок»;
- у закладах громадського харчування та місцях оптової торгівлі.

**⚠ УВАГА!**

**ПОПЕРЕДЖЕННЯ!** Усуньте перешкоди, які можуть блокувати вентиляційні отвори в корпусі приладу або у вбудованій конструкції.

Прилад не можна використовувати поза приміщенням і під дощем.

Не зберігайте в цьому приладі вибухові речовини, як-от аерозольні балончики з легкозаймистою рідиною.

Якщо прилад не використовуватиметься протягом тривалого часу, вимкніть його за допомогою відповідної кнопки й від'єднайте від електромережі. Спорожніть прилад, розморозьте його, почистьте й залиште дверцята відкритими.

У разі несправності або аварійного відключення живлення не відкривайте морозильний відсік, якщо морозильна камера працювала протягом останніх 16 годин. Після закінчення цього терміну використайте заморожені продукти або забезпечте достатнє охолодження (наприклад, замініть прилад).

## Технічна інформація про прилад

Паспортна табличка знаходиться всередині приладу. На ній зазначено дані про напругу, загальний і корисний об'єм, тип і об'єм холодоагенту, а також інформацію про кліматичні класи.

Якщо мова на паспортній табличці не відповідає вашій мові або мові вашої країни, замініть її на іншу табличку з комплекту постачання.

**⚠ УВАГА!**  
**ПОПЕРЕДЖЕННЯ!** Не пошкоджуйте холодильний контур. Це може призвести до забруднення довкілля.

## Захист довкілля

Пакування виготовлене з безпечних для довкілля матеріалів, які можна повторно переробити, утилізувати або знищити без жодної небезпеки для навколишнього середовища.

### Утилізація приладу

Щоб захистити довкілля, прилад, що вийшов з ужитку, слід здати до авторизованого центру збору старої побутової техніки.

Перед цим виконайте такі дії:

- від'єднайте прилад від електромережі;
- не дозволяйте дітям гратися з приладом.



Цей символ на приладі або упаковці вказує, що техніку не можна утилізувати як звичайні побутові відходи. Її потрібно передати в авторизований центр збору електричного й електронного обладнання для подальшої переробки. Належна утилізація цього виробу допоможе уникнути будь-яких негативних впливів на навколишнє середовище та здоров'я людей. Щоб отримати докладну інформацію про утилізацію та переробку цього виробу, зверніться до відповідного органа муніципальної влади, місцевої служби утилізації відходів або магазину, де придбано виріб.

## Поради щодо заощадження електроенергії під час використання охолоджувальних приладів

- Установіть прилад, як це зазначено в посібнику з експлуатації.
- Не відкривайте дверцята частіше, ніж це потрібно.

- Час від часу переконайтеся, що повітря може вільно циркулювати під приладом.
- Якщо ущільнювач пошкоджено або з будь-яких інших причин він не забезпечує належну герметичність, замініть його якомога швидше.
- Зберігайте продукти в щільно закритих ємностях або належній упаковці.
- Перш ніж помістити продукти в холодильник, охолодіть їх до кімнатної температури.
- Розморозуйте заморожені продукти в холодильній камері.
- Щоб використати весь об'єм морозильної камери, вийміть деякі шухляди, як описано в посібнику з експлуатації.
- Розморозуйте звичайну морозильну камеру, коли на поверхні морозильного відсіку накопичиться шар інею або льоду товщиною приблизно 3–5 міліметрів.
- Переконайтеся, що полиці у камері встановлено рівномірно та продукти розташовано так, що вони не перешкоджають вільній циркуляції повітря всередині приладу (див. в інструкції рекомендації щодо розташування продуктів).
- Не затуляйте отвори вентилятора в приладах, обладнаних вентилятором.
- Якщо ви не використовуєте вентилятор або іонізатор повітря, вимкніть їх — це допоможе заощадити електроенергію.

# Установлення та підключення

## Вибір приміщення

- Установіть пристрій у сухому та добре провітрюваному приміщенні. Прилад працюватиме належним чином у температурних діапазонах, указаних у таблиці. Клас приладу зазначено на паспортній табличці або етикетці з основною інформацією про прилад.

Опис	Клас	Температура навколишнього середовища °C	Відносна вологість
Розширений температурний діапазон	SN	+10...+32	≤75%
Температура	N	+16...+32	
Субтропічний	ST	+16...+38	
Тропічний	T	+16...+43	



### ІНФОРМАЦІЯ!

Цей прилад не призначено для використання у вбудованому вигляді.



### ІНФОРМАЦІЯ!

Не встановлюйте прилад у приміщенні, де температура може падати нижче 5 °C, оскільки це може призвести до нестабільної роботи або несправності приладу.

- Після встановлення потрібно забезпечити вільний доступ до штепсельної вилки.
- Не розміщуйте прилад поряд із приладами або пристроями, які випромінюють тепло, як-от плита, пічка, радіатор, водонагрівач тощо, і беріть його від впливу прямого сонячного проміння. Прилад має стояти на відстані принаймні 3 см від електричної або газової плити та щонайменше 30 см від пічки, що розтоплюється рідким або твердим паливом. Якщо відстань між таким джерелом тепла та приладом менша, слід установити теплоізоляційну панель.

## Розміщення приладу

Встановлення приладу мають проводити принаймні дві особи, щоб уникнути його пошкодження або будь-яких травм.

- Прилад призначений для вільної установки. Аби досягти номінального/мінімального енергоспоживання, завжди забезпечуйте зазор 50 мм між стіною та задньою частиною приладу та 100 мм над приладом. Також забезпечте належну циркуляцію повітря з обох боків приладу і над ним.
- Водночас прилад можна розмістити поруч або між кухонними тумбами чи шафами, або поруч зі стіною. У разі такого розміщення прилад буде працювати бездоганно, однак споживання енергії може зрости. Забезпечте мінімальний зазор над приладом і позаду нього, як зазначено на малюнку.
- Врахуйте простір або зазор, необхідний для відкриття дверцял приладу, щоб витягнути або зняти шухляди та полиці (див. Схему встановлення).

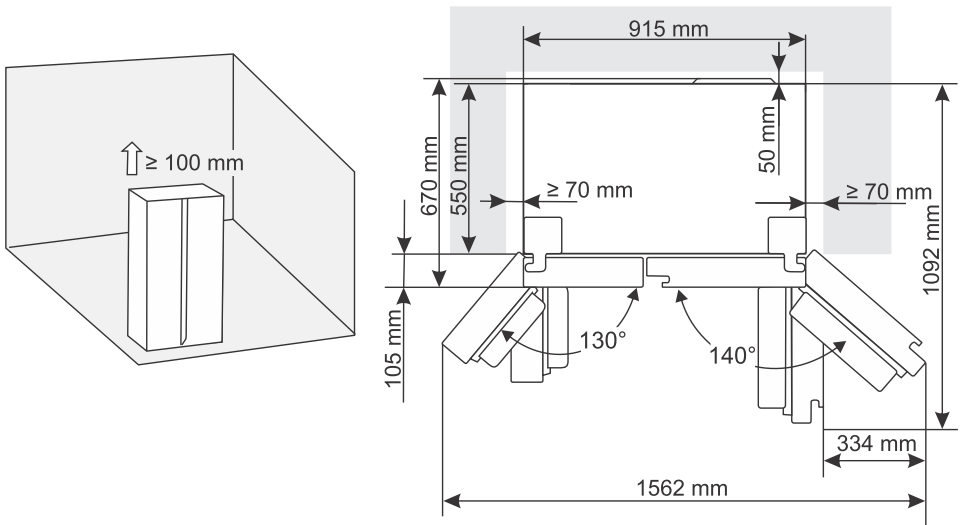

## Налаштування приладу

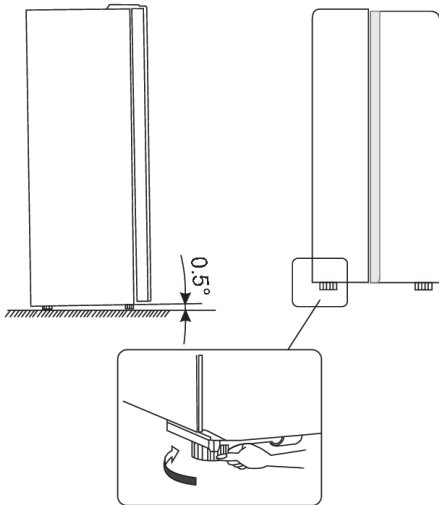

- Аби гарантувати, що прилад буде стояти горизонтально і що за приладом буде забезпечена достатня циркуляція повітря, може знадобитися відрегулювати опори в нижній частині приладу. Висоту опор можна регулювати пальцями чи за допомогою відповідного гайкового ключа.
- Дверцята мають зачинятися автоматично. Потім поверніть регульовані опори так, аби верхня частина приладу нахилилася назад приблизно на 10 мм або на 0,5°.
- За необхідності перемістити прилад, знову підніміть опори, щоб прилад міг вільно рухатися на роликах. Після переміщення приладу в потрібне положення знову вирівняйте його.

### **⚠ УВАГА!**

Увага! Використовуйте ролики лише для переміщення приладу вперед і назад, оскільки вони не працюють у якості коліс. Якщо посунути прилад в ту чи іншу сторону, він може пошкодити підлогу та ролики.

## Регулювання дверцят приладу

Якщо ви виявите, що дверцята приладу не повністю вирівняні (що дверцята морозильної камери та холодильної камери не знаходяться на одному рівні), то щоб відрегулювати висоту дверцят, скористайтеся інструментом, що постачається в комплекті.

Якщо дверцята морозильної камери вище, ніж дверцята холодильника, по-перше, за допомогою інструмента, що постачається, поверніть гвинт на нижній петлі проти годинникової стрілки, щоб підняти дверцята. Потім зафіксуйте гайку викруткою.

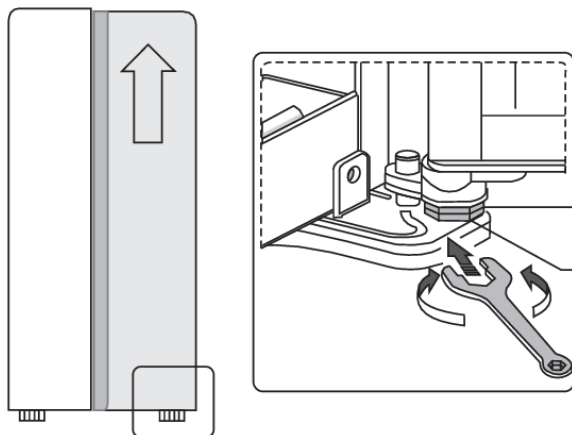

## Підключення приладу

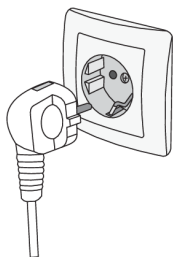

- Підключіть прилад до електромережі за допомогою шнура живлення. Настінна розетка має бути обладнана контактом заземлення (безпечна розетка). Номінальну напругу та частоту вказано на паспортній табличці або етикетці з основною інформацією про прилад.
- Прилад має бути підключено до електромережі та заземлено відповідно до діючих стандартів і норм. Прилад може витримувати короткотривалі відхилення від номінальної напруги, але вони мають становити не більше 6% у ту чи іншу сторону.

# Опис приладу

Залежно від моделі обладнання всередині приладу може відрізнятися.

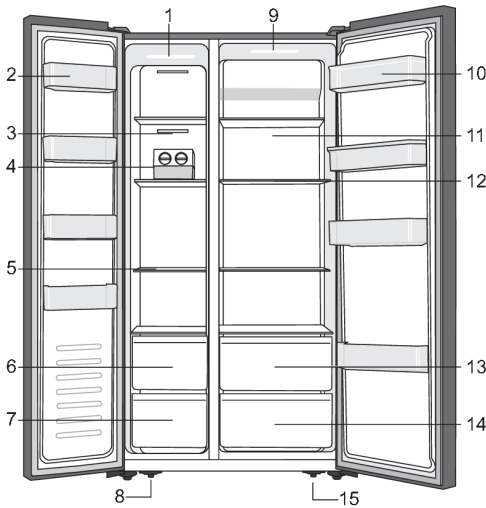

1. Світлодіодне освітлення в морозильній камері
2. Полиця на дверцятах морозильної камери
3. Кришка повітропроводу морозильної камери
4. Льодогенератор \*
5. Полиця морозильної камери
6. Верхній ящик морозильної камери
7. Нижній ящик морозильної камери
8. Ліва регульована опора в нижній частині приладу
9. Світлодіодне освітлення в холодильній камері
10. Полиця на дверцятах холодильника
11. Кришка повітропроводу холодильника
12. Полиця холодильника
13. Верхній ящик холодильника
14. Нижній ящик холодильника
15. Права регульована опора в нижній частині приладу

\* Лише в деяких моделях

## ПРИМІТКА!

Через випадкові зміни в наших виробках, можливо, що ваш холодильник буде дещо відрізнятися від холодильника, описаного в цій інструкції, але його функції та способи використання залишаються незмінними.



# Інструкція з експлуатації

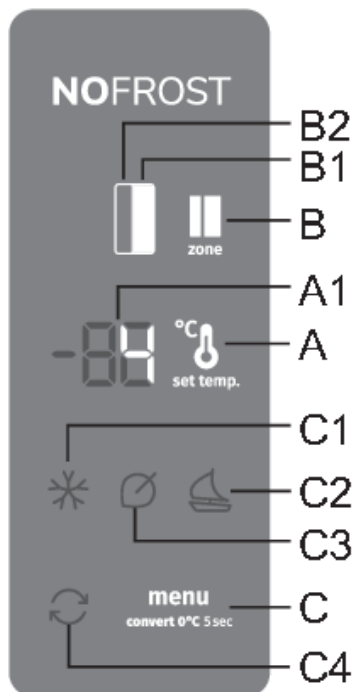

- A** Клавiша встановлення температури
- A1** Дисплей
- B** Кнопка перемикача холодильної/морозильної камери
- B1** Індикатор холодильної камери
- B2** Індикатор морозильної камери
- C** Кнопка налаштування додаткових функцій
- C1** Індикатор режиму інтенсивного заморожування (підсилення потужності морозильної камери)
- C2** Індикатор функції тривалої відсутності (holiday mode)
- C3** Індикатор функції Eco
- C4** Індикатор функції convert

## Увімкнення або вимкнення приладу

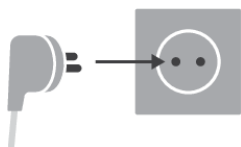

**Увімкнення живлення:** Щоб увімкнути прилад, вставте шнур живлення в розетку.

**Вимкання живлення:** Щоб вимкнути прилад, від'єднайте шнур живлення від розетки.

# Регулювання температури в приладі

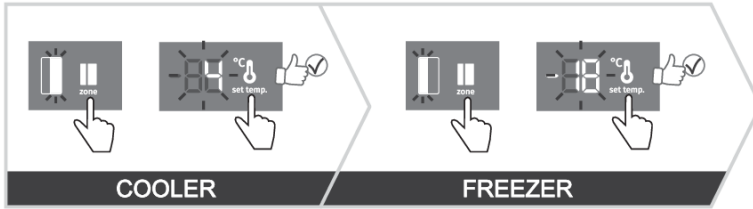

## 💡 ІНФОРМАЦІЯ!

- Для температури приладу на заводі заздалегідь встановлено рекомендоване налаштування, тобто 4 °C для холодильної камери та -18 °C для морозильної камери.
- Установленої температури буде досягнуто через кілька годин після ввімкнення приладу. Не кладіть продукти в холодильник, доки не буде досягнуто встановленої температури.

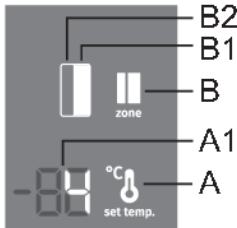

У цій моделі можна перемикатися між налаштуванням температури холодильної та морозильної частин. Зробити це можна, натиснувши кнопку **В**, щоб вибрати символ частини приладу, температуру якої потрібно встановити: **В1** для холодильної частини та **В2** для морозильної частини.

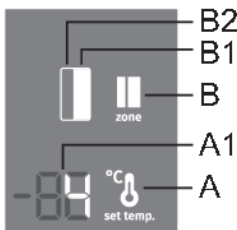

Температуру **холодильної камери** можна встановлювати, коли підсвічується символ **В1**. Установіть температуру, швидко натискаючи кнопку **А**.

- Кожного разу при натисканні кнопки **А** температура підвищуватиметься на 1 °C. Вибране налаштування буде збережено як останню температуру, установлену для холодильної камери.
- Температуру холодильної камери можна встановити в межах від +1 °C до +9 °C.
- Рекомендоване значення температури 4 °C.

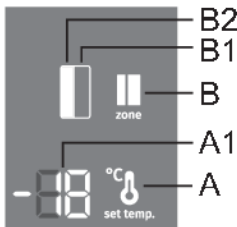

Температуру **морозильної камери** можна встановлювати, коли підсвічується символ **В2**. Установіть температуру, швидко натискаючи кнопку **А**.

- Після кожного натискання кнопки **А** температура підвищуватиметься на 1 °C. Вибране налаштування буде збережено як останню температуру, установлену для морозильної камери.
- Температуру морозильної камери можна встановити в межах від -16 °C до -24 °C.
- Рекомендоване значення температури -18 °C.



### ІНФОРМАЦІЯ!

Через 10 секунд після натискання останньої кнопки замість індикатора морозильної камери автоматично знову активується індикатор холодильної камери. Індикатор **V1** світитиметься, а температура, встановлена для холодильної камери, відобразиться на дисплеї **A1**.

## Режим очікування блока керування/дисплея



### ІНФОРМАЦІЯ!

Через 10 секунд після натискання останньої кнопки блок керування переходить у режим очікування. Усі індикатори на блоці керування будуть вимкнуті. Проте існують певні винятки, коли деякі індикатори світитимуться, хоча й блок керування перебуватиме в режимі очікування. До таких винятків належать наведені нижче випадки.

- Якщо активовано інтенсивне заморожування (підсилення потужності морозильної камери), індикатор **C1** світитиметься. Усі інші індикатори будуть вимкнуті.
- Якщо активовано функцію **Eco**, індикатор **C3** відобразиться в режимі очікування. Усі інші індикатори будуть вимкнуті.
- Якщо активовано функцію **holiday mode**, індикатор **C2** відобразиться в режимі очікування. Усі інші індикатори будуть вимкнуті.
- Якщо активовано функцію **convert**, індикатор **C4** відобразиться в режимі очікування. Усі інші індикатори будуть вимкнуті.
- Якщо функцію ручного розморожування морозильної камери ввімкнено, то **Cd** буде відобразитися на дисплеї, навіть якщо блок керування знаходиться в режимі очікування. Всі інші індикатори вимкнені.
- Якщо активовано один із аварійних сигналів або відображається одна з несправностей, на дисплеї відобразиться певне повідомлення.

**Вихід з режиму очікування:** коротко натисніть будь-яку кнопку чи відкрийте дверцята холодильного відділення.

## Режим інтенсивного заморожування (морозильна камера) (\*)

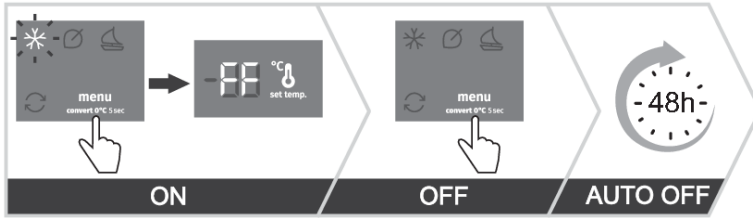

- Використовуйте цю функцію після першого ввімкнення приладу, перед чищенням або в разі розміщення в холодильнику великої кількості продуктів.

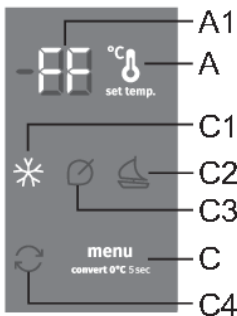

**Увімкнення живлення:** увімкніть режим інтенсивного заморожування, натиснувши кнопку **C** стільки разів, скільки потрібно для відображення **C1**. На дисплеї відображається **FF**.

**Вимикання живлення:** вимкніть режим інтенсивного заморожування, натискаючи кнопку **C** знову, доки на дисплеї не зникне символ **C1**.

Якщо цю функцію не вимкнути вручну, вона вимкнеться автоматично приблизно через два дні. Для параметра буде знову встановлено останнє вибране значення.

### 💡 ІНФОРМАЦІЯ!

- Коли функція інтенсивного заморожування (fast freeze) активована, прилад працює з максимальною потужністю. У цей час прилад може працювати трохи голосніше.

### 💡 ІНФОРМАЦІЯ!

- Коли ввімкнено режим інтенсивного заморожування, температура може знизитися як у морозильній, так і в холодильній камері.

## Функція Есо (☉) (рекомендоване налаштування )

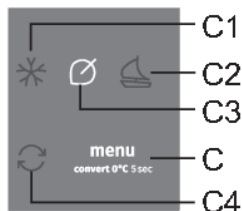
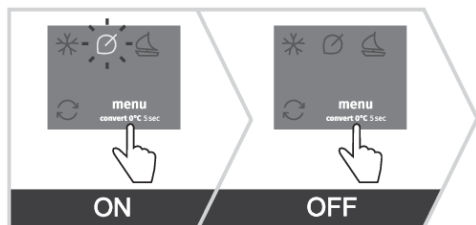

**Увімкнення живлення:** функція **Есо** вмикається натисканням кнопки **С** стільки разів, скільки потрібно для відображення **С3**.

**Вимкання живлення:** функція **Есо** вимикається натисканням кнопки **С** знову, доки на дисплеї не зникне символ **С3**.

Функцію **Есо** також буде вимкнено, коли ви змінюєте налаштування температури в холодильнику або морозильній камері, або коли ви активуєте будь-яку іншу додаткову функцію.

## Функція конвертації (Convert) (↻)

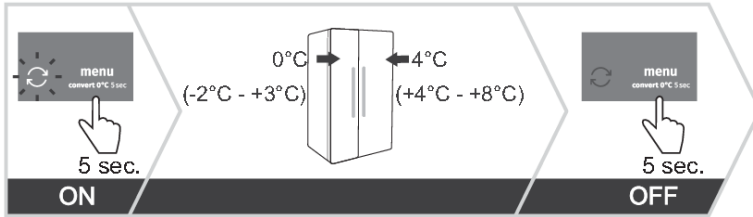

Функцію **ZeroZone** можна застосувати для всієї морозильної камери. За умови використання цієї функції температура в даному відсіку становить близько 0 °C або трохи нижче. Тому не зберігайте в ньому продукти, чутливі до низької температури, оскільки вони можуть замерзнути. Перш ніж увімкнути функцію ZeroZone, спорожніть морозильну камеру, щоб уберегти заморожені продукти від розморожування та псування.

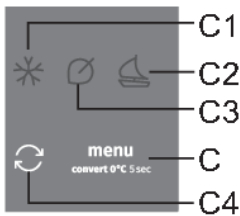

- **Вмикання функції Convert:** утримуйте (5 секунд) кнопку **C**. Ви почуєте звуковий сигнал, і на дисплеї з'явиться значок **C4**.
- Коли цю функцію активовано, температуру в морозильній камері буде встановлено на 0°C, а в холодильній камері — на 4°C. На дисплеї **A1** блиматиме «0°C» доти, доки в морозильній камері не буде досягнуто відповідну температуру. Коли цю температуру буде досягнуто, індикатор «0°C» світитиметься постійно.

- **Налаштування температури у відділенні ZeroZone:** за допомогою кнопки **A** установіть температуру від -2°C до +3°C.
- Температурні показники є приблизними й залежать від налаштувань температури в холодильній камері, навколишньої температури, періодичності відчинення дверцят і кількості продуктів, що зберігаються в холодильнику. Якщо температура у відсіку **ZeroZone** підвищується, тоді вона буде вищою також у холодильній камері, і навпаки. Здійсніть регулювання температури з огляду на робочі умови.
- Коли морозильна камера працює в режимі **ZeroZone**, температуру в холодильній камері можна встановити лише в діапазоні від 4 °C до +8 °C. Ми рекомендуємо таке використання лише тоді, коли температура навколишнього середовища становить від +16 °C до +32 °C. При більших або нижчих температурах гарантувати достатню температуру у приладі неможливо.
- Коли функція конвертації (**Convert**) ввімкнута, будь-які інші додаткові функції будуть відключені.
- **Вимкання функції Convert:** утримуйте цю кнопку тривалий час **C**. Ви почуєте звуковий сигнал, і на дисплеї значок **C4** зникне.

## Режим Holiday («Відпустка») (необхідний у разі вашої тривалої відсутності)

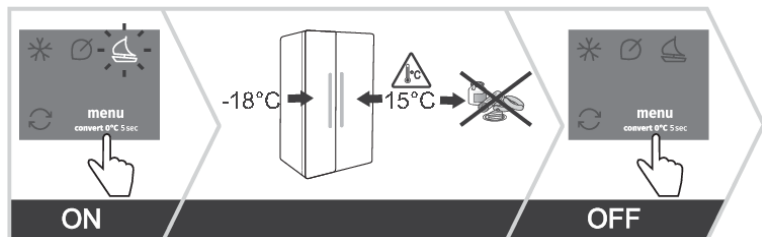

Використовуйте цю функцію, якщо ви від'їжджаєте на тривалий період часу, наприклад, коли ви їдете у відпустку або довге відрадження.

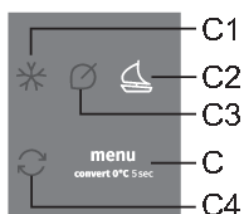

**Увімкнення живлення:** увімкніть функцію, натиснувши кнопку **C** стільки разів, скільки потрібно для відображення **C2**.

- Коли цю функцію увімкнено, температура холодильної камери буде встановлена на 15 °C, а температура морозильної камери - на -18 °C.

### **УВАГА!**

Перш ніж увімкнути цю функцію, спорожніть холодильну камеру, оскільки будь-які швидкокопсувні продукти, які залишаться в цьому відсіку, можуть зіпсуватися.

**Вимкання живлення:** вимкніть функцію, натиснувши кнопку **C** знову, доки на дисплеї не зникне символ **C2**.

## Попередження про високу температуру

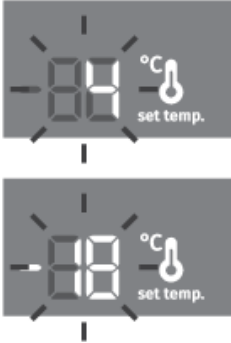
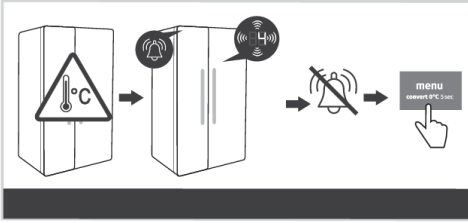

Якщо температура всередині приладу зависока, буде активовано звуковий попереджувальний сигнал (переривчастий), а встановлена температура відділення, де температура зависока, почне блимати на дисплеї.

- Щоразу при вмиканні приладу активується 24-годинна затримка в роботі сигналізації. Якщо прилад не досягне достатньо низької температури після цього періоду, спрацює сигнал.

### Вимкнення сигналу:

- Підтвердьте та вимкніть звуковий сигнал, натиснувши будь-яку кнопку. Поточна температура у відділенні, де температура зависока, почне блимати на дисплеї. Якщо не підтвердити та не вимкнути звуковий сигнал, він лунатиме щогодини протягом приблизно 15 хвилин.
- Коли температура опускається нижче значення попереджувального сигналу, показник температури припиняє блимати та світиться безперервно. Відобразиться температура в холодильній камері.



## Сигнал у разі відчинених дверцят

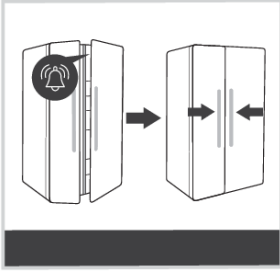

Якщо дверцята холодильника або морозильної камери надто довго відчинені, увімкнеться звуковий сигнал (повторюваний звуковий сигнал) та **V1** або **V2** значок на інтерфейсі користувача почне блимати, залежно від того, які двері відчинені. Якщо ви не підтвердите та не вимкнете звуковий сигнал, він лунатиме кожні 30 секунд.

**Вимкнення сигналу.** Щоб вимкнути сигнал, закрийте дверцята приладу.



### ІНФОРМАЦІЯ!

У разі вимкнення сигналу натисканням будь-якої кнопки сигнал знову активується через 4 хвилини, якщо протягом цього часу не зачинити дверцята.



### ІНФОРМАЦІЯ!

Якщо залишити дверцята відчиненими протягом більше 10 хвилин, звуковий сигнал попередження більше не спрацюватиме. Прилад переходить у безпечний режим, щоб забезпечити достатнє охолодження та запобігти псуванню їжі, незважаючи на відкриті дверцята.

## Сигнал про відключення від джерела живлення/припинення подачі електроживлення

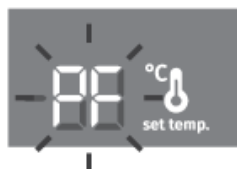
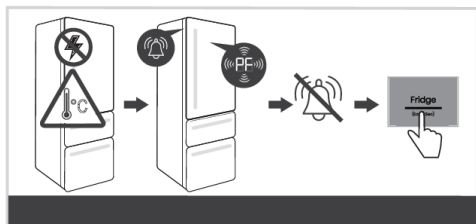

Якщо температура у приладі досягає рівня попереджувального сигналу під час відключення живлення, то сигнал високої температури буде активовано після відновлення живлення. Лунатиме звук попереджувального сигналу, а на дисплеї блиматиме **PF**.

Вимкніть сигнал, натиснувши будь-яку клавішу. На дисплеї відображається максимальна виміряна температура морозильної камери.

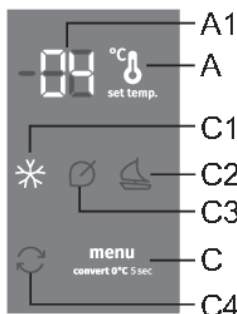

Наступного разу при натисканні кнопки **A** відобразатиметься найвища виміряна температура холодильної камери.

Якщо знову натиснути кнопку **C** сигнал неполадки електроживлення буде нарешті вимкнено. Установлена температура для вибраної камери відобразиться на дисплеї.

Якщо одночасно з цим активується сигнал про високу температуру, після вимкнення сигналу про припинення подачі електроживлення він функціонуватиме, як описано в розділі «Сигнал про високу температуру».

# Обладнання всередині приладу

( \* Обладнання залежить від моделі)

## Полиці

Порожні полиці можна переставляти у напрямних всередині приладу за вашим бажанням, не знімаючи їх з приладу. Аби перемістити чи зняти полицю з приладу, потягніть її до себе, підніміть її спереду, а потім перемістіть або витягніть. Зберігайте продукти, що швидко псуються, у задній частині полиці, де температура найнижча.

## Шухлядка для фруктів і овочів (CrispZone) \*

Ящики в нижній частині холодильника призначені для зберігання фруктів і овочів. Вони забезпечують вологість і запобігають висиханню їжі.

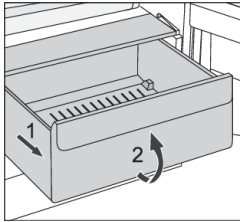

- Висування відсіку
  - Максимально витягніть відсік, підніміть його спереду й витягніть повністю.

## Дверні полиці

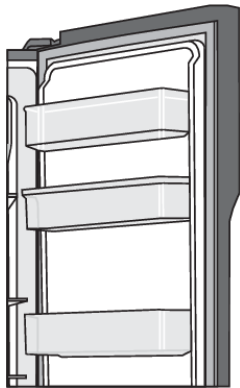

Внутрішня частина дверцят холодильника та морозильної камери обладнана полицями, призначеними для зберігання дрібних упаковок.

Ви можете розташувати полиці за власним бажанням. Для цього трохи підніміть полиці з пазів, які їх утримують, і перемістіть їх на потрібне місце, переконавшись, що вони вставлені в пази.

Нижня полиця на дверцятах холодильного відділення призначена для зберігання пляшок.

Максимальне навантаження на кожну дверну полицю становить 5 кг.

## Система розподілу повітря (MultiFlow) \*

- Удосконалена система MultiFlow рівномірно розподіляє повітря та вирівнює температуру по всьому холодильнику. Завдяки цій системі також можна зберігати будь-які продукти на будь-якій полиці в холодильнику, оскільки між ними немає перепадів температури.

## Диспенсер води \*

(Лише в деяких моделях)

Диспенсер води, встановлений у дверях холодильної камери, призначений для зберігання питної води. За допомогою диспенсера води можна легко отримати охолоджену воду без необхідності відкривати дверцята холодильної камери.

### Перед першим використанням приладу

Перш ніж використовувати диспенсер води вперше, його необхідно очистити відповідно до інструкцій нижче:

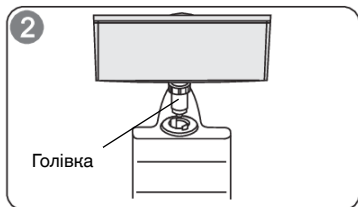
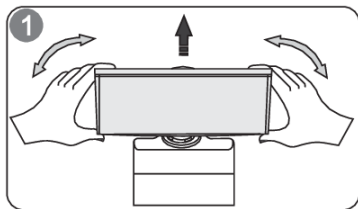

1. Тримайте диспенсер води з обох сторін і підніміть його вгору легким струшуванням.
2. Відкрутіть голівку та очистьте її, також очистьте внутрішню частину диспенсера.

### Встановлення

1. Вставте голівку диспенсера в отвір.
2. Помістіть контейнер в напрямні на дверцятах холодильника.
3. Натисніть на обидві сторони контейнера.
4. Коли почуєте клацання, це означатиме, що контейнер розташувався належно.

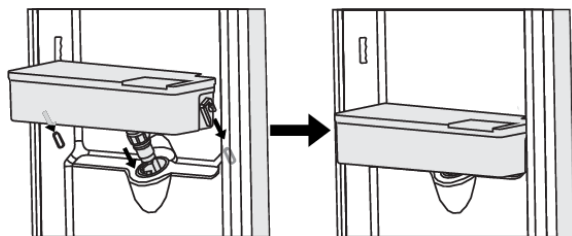

Попередження!

1. Обережно! Не натискайте на голівку.
2. При установці ємності для води переконайтеся, що голівка вставлена в отвір.

## Наповнення водою

Перш ніж наповнювати ємність питною водою, переконайтеся, що ємність для води міцно зафіксована в належному положенні.

Увага!

Налийте в ємність до 3 літрів води (рекомендовано), але стежте за тим, щоб вода не перевищувала максимальний рівень, інакше вона може пролитися через край, коли кришка закрита.

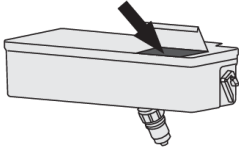

Відкрийте кришку та залийте воду. Після заливання належно закрийте кришку.

## Перевірка

1. Переконайтеся, що кришка контейнера для води встановлена.
2. Закрийте дверцята холодильника та перевірте диспенсер.

## Наливання води в склянку

Помістіть відповідну склянку під диспенсер.



### УВАГА!

Не натискайте на важіль диспенсера, якщо під краном немає склянки, інакше вода може пролитися.

## Очищення

1. Обережно вийміть контейнер для води з дверцят. Акратно очистьте ємність, кришку та голівку водою.
2. Після очищення диспенсера дайте йому висохнути чи висушіть його за допомогою сушарки.
3. Якщо ви користуєтеся диспенсером холодної води часто, в піддоні для крапель диспенсера може накопичитися багато води, яка може потрапити на підлогу. Регулярно протирайте ємність сухою ганчіркою, щоб не накопичувати надто багато води в лотку.

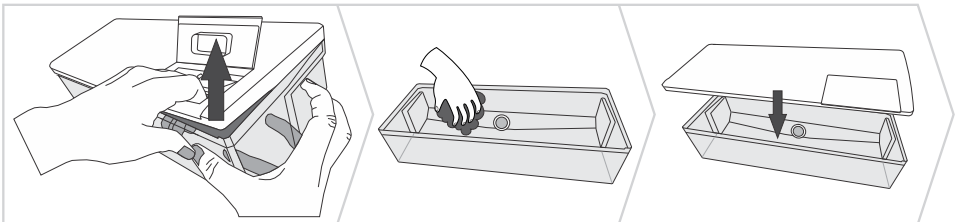

# Зберігання продуктів у холодильнику

## Важливі застереження щодо зберігання продуктів

### ІНФОРМАЦІЯ!

Правильна експлуатація приладу, належне пакування, підтримування потрібної температури та дотримання стандартів харчової гігієни мають вирішальний вплив на якість зберігання продуктів.

Слідкуйте за терміном придатності продуктів, указаним на упаковці.

Продукти мають зберігатися в холодильнику в закритих ємностях або відповідній упаковці, щоб вони не виділяли й не вбирали запахи й вологу.

Не зберігайте в холодильнику займисті, леткі й вибухові речовини.

Напої з високим вмістом спирту мають зберігатися в щільно закритих пляшках у вертикальному положенні.

Деякі органічні розчини, як-от ефірні олії в цедрі лимонів або апельсинів, кислоти в маслі тощо, у разі тривалого контакту з пластиковими поверхнями можуть призвести до їх пошкодження, спричинивши прискорене старіння матеріалу.

Неприємний запах може виникнути в разі недостатньої чистоти приладу або псування продуктів (див. розділ «Чищення приладу»).

Якщо ви надовго залишаєте будинок, приберіть із холодильника продукти, які швидко псуються.

## Не допускайте псування їжі

Щоб їжа не зіпсувалася, дотримуйтеся наведених нижче вказівок.

- Якщо тримати дверцята відчиненими протягом тривалого часу, це може призвести до суттєвого підвищення температури у відсіках приладу.
- Регулярно чистьте поверхні, які можуть контактувати з їжею та відкритими зливними системами.
- Зберігайте сире м'ясо та рибу у відповідних контейнерах для холодильника, щоб вони не контактували з іншими продуктами та не могли потекти на них.
- Якщо охолоджувальний прилад залишається пустим протягом тривалого періоду, вимкніть його, розморозьте, очистьте, висушіть і лишть дверцята відчиненими, щоб у ньому не з'явилася пліснява.

## Заморожування та зберігання заморожених продуктів

### Процедура заморожування

#### ІНФОРМАЦІЯ!

Максимальна кількість свіжих продуктів, які можна завантажити за один раз, зазначена на паспортній табличці приладу. Якщо кількість продуктів для заморожування перевищує зазначену, якість заморожування буде нижчою; крім того, якість уже заморожених продуктів також погіршиться.

- Увімкніть функцію суперзаморожування за 24 години до заморожування свіжих продуктів.  
- натисніть кнопку **C** стільки разів, скільки потрібно для відображення **C1**
- Потім в морозильну камеру можна покласти свіжі продукти.

Переконайтеся, що свіжі продукти не торкаються вже заморожених.

- Під час заморожування невеликої кількості продуктів (1–2 кілограми) не потрібно використовувати функцію суперзаморожування.

## Важливі застереження щодо заморожування

### ІНФОРМАЦІЯ!

Заморозуйте підходящі для цього продукти тільки в морозильній камері. Продукти мають бути якісними й свіжими.

Правильно скористайтеся найбільш підходящою упаковкою для продуктів.

Упаковка не повинна пропускати повітря й воду, щоб продукти не висохли й не втратили вітаміни.

Укажіть на упаковці тип і кількість продуктів, а також дату заморожування.

Важливо заморозити продукти швидко. Тому рекомендується використовувати малі упаковки. Охолоджуйте продукти перед заморожуванням.

## Зберігання продуктів промислового заморожування

- Під час зберігання й використання заморожених продуктів дотримуйтеся вказівок виробника. Температуру й термін придатності вказано на упаковці.
- Вибирайте лише продукти з неушкодженою упаковкою, які зберігаються в морозильних камерах за температури  $-18^{\circ}\text{C}$  або нижче.
- Не купуйте продукти, вкриті інеем, оскільки це вказує, що їх декілька разів частково розморозували та їх якість є нижчою.
- Захистіть продукти від розморозування під час транспортування. У разі збільшення температури термін зберігання буде коротшим, а якість продуктів погіршиться.

## Час зберігання заморожених продуктів

**РЕкомендована тривалість зберігання в морозильній камері**

Тип продукту	Час
фрукти, яловичина	від 10 до 12 місяців
овочі, телятина, птиця	від 8 до 10 місяців
дичина	від 6 до 8 місяців
Свинина	від 4 до 6 місяців
м'ясний фарш	4 місяці
хліб, випічка, напівфабрикати, пісна риба	3 місяці
субпродукти	2 місяці
копчена ковбаса, жирна риба	1 місяць

## Розморожування продуктів

- Розморожування – важливий крок у зберіганні заморожених продуктів. Продукти потрібно розморожувати правильно.
- Нижче наведені відповідні методи розморожування:
  - у холодильнику;
  - у холодній воді;
  - у мікрохвильовій печі або конвекційній печі з відповідною програмою розморожування.
- Деякі заморожені продукти можна готувати без попереднього розморожування. Це буде вказано виробником на упаковці.
- Пакуйте продукти невеликими порціями. Так продукти розморожуватимуться швидше.
- Використовуйте частково або повністю розморожені продукти якомога швидше. У розморожених продуктах активується діяльність бактерій, тому вони швидко зіпсуються. Особливо це стосується фруктів, овочів і готової їжі.
- Не заморожуйте повторно продукти, які були частково або повністю розморожені.

## Розморожування приладу

### Автоматичне розморожування холодильника

Для холодильника не потрібно виконувати розморожування, оскільки лід, який відкладається на задній стінці, розморожується автоматично. Увесь накопичений лід танутиме, коли компресор вимкнено. Краплі води стікатимуть через отвір на задній стінці холодильника в контейнер, установлений над компресором, звідки вони випаровуватимуться.

Переконайтеся, що отвір на задній стінці всередині холодильника не заблоковано продуктами або іншими предметами.

У разі надмірних відкладень льоду на задній стінці холодильника (3–5 мм) вимкніть прилад і розморозьте його вручну.

### Розморожування морозильної камери NoFrost

- Морозильна камера NoFrost розморожується автоматично. Будь-який шар інею, який може час від часу накопичуватися, зникне автоматично.

## Чищення приладу

### УВАГА!

Перед очищенням від'єднайте прилад від електромережі: від'єднайте прилад від електромережі, вийнявши з'єднувальний кабель з розетки.

- Витріть усі поверхні за допомогою м'якої тканини. Не використовуйте для чищення абразивні миючі засоби або миючі засоби, які містять кислоти чи розчинники, оскільки вони можуть пошкодити поверхню.

Зовнішню поверхню приладу очищуйте водою або слабким розчином мильної піни.

Лаковані алюмінієві поверхні можна очищувати за допомогою теплої води, у яку слід додати миючий засіб м'якої дії. Дозволяється використовувати миючі засоби з низьким вмістом спирту (наприклад, засоби для миття вікон). Не використовуйте миючі засоби, що містять спирт, для чищення пластикових матеріалів.

Внутрішню частину приладу можна очищувати теплою водою, додавши в неї трохи оцту.



- Не мийте обладнання приладу в посудомийній машині, оскільки його може бути пошкоджено.
- Відкладення інею або льоду товщиною 3–5 мм призводять до збільшення енергоспоживання. Тому їх необхідно регулярно видаляти (це не стосується морозильних камер NO FROST). Для цього не можна використовувати гострі предмети, розчинники або аерозолі.
- Після чищення знову ввімкніть прилад і помістіть у нього продукти.

# Усунення несправностей

Проблема	Причина або спосіб усунення
Прилад підключено до електромережі, але він не працює.	<ul style="list-style-type: none"><li>• Перевірте, чи є живлення в розетці та чи ввімкнено прилад.</li></ul>
Система охолодження працює неперервно протягом тривалого часу.	<ul style="list-style-type: none"><li>• Зависока температура навколишнього середовища.</li><li>• Дверцята відкривалися надто часто або були відкритими надто довго.</li><li>• Дверцята закриті неналежним чином (можливо, забруднено або пошкоджено ущільнення, зміщено дверцята тощо).</li><li>• Одночасно завантажено занадто велику кількість свіжих продуктів.</li><li>• Датчик у холодильнику заблокований свіжими продуктами. Забезпечте циркуляцію повітря навколо датчика (його встановлено тільки в деяких моделях).</li></ul>
Надмірні відкладення льоду на задній стінці всередині холодильника можуть виникнути з причин, зазначених далі.	<ul style="list-style-type: none"><li>• Дверцята відкривалися надто часто або були відкритими надто довго.</li><li>• У холодильник помістили теплі продукти.</li><li>• Продукти або ємності торкаються задньої стінки всередині холодильника.</li><li>• Неналежна герметичність дверцят.</li><li>• Якщо ущільнювач забруднено або пошкоджено, замініть або почистьте його.</li></ul>
Накопичення льоду або інею в морозильній камері:	<ul style="list-style-type: none"><li>• Дверцята були відкриті занадто довго, або їх відкривали занадто часто.</li><li>• Дверцята не зачинені належним чином.</li><li>• Погане ущільнення дверцят (ущільнювач забруднений, дверцята не вирівняні, ущільнювач пошкоджений тощо).</li><li>• Розморозьте прилад вручну.</li></ul>
Накопичення конденсату (вологи) на полиці над контейнерами.	<ul style="list-style-type: none"><li>• Це короткочасне явище, якого не можна повністю уникнути в періоди підвищення температури й вологості навколишнього середовища. Воно зникає, коли температура й вологість нормалізуються. Рекомендуємо частіше чистити контейнери й періодично витирати краплі.</li><li>• Відкрийте повзунок для регулювання вологості.</li><li>• Покладіть продукти в пакети або інші герметичні упаковки.</li></ul>
Краплі на задній стінці холодильної камери.	<ul style="list-style-type: none"><li>• Це нормальне явище. Холодильна камера розморозується автоматично, що призводить до утворення крапель води, яка стікає через отвір на задній стінці холодильної камери в лоток над компресором, з якого потім випаровується.</li></ul>
З холодильника капає або тече вода.	<ul style="list-style-type: none"><li>• Отвір для зливу води засмічено, або вода капає повз жолоб для відведення води.</li><li>• Прочистьте закупорений отвір, наприклад за допомогою пластикової соломинки.</li></ul>

Продовження таблиці з попередньої сторінки

Проблема	Причина або спосіб усунення
	<ul style="list-style-type: none"> <li>У разі надмірних відкладень льоду розморозьте прилад вручну (див. розділ «Розморозжування приладу»).</li> </ul>
Важко відкриваються дверцята.	<ul style="list-style-type: none"> <li>Якщо ви намагаєтеся відкрити дверцята морозильної камери, щойно їх закривши, це може бути важко зробити. Під час відкриття дверцят прохолодне повітря виходить із приладу й замінюється теплим повітрям навколишнього середовища. Коли це повітря охолоджується, створюється негативний тиск, унаслідок чого виникають проблеми з відкриттям дверцят. За кілька хвилин стан нормалізується, і дверцята буде легко відчинити.</li> </ul>
Сторони приладу теплі:	<ul style="list-style-type: none"> <li>Це нормально. На сторонах приладу встановлені труби та трубки, які, як правило, нагріваються під час роботи приладу.</li> </ul>
Світлодіодне освітлення не працює.	<ul style="list-style-type: none"> <li>Якщо не працює світлодіодне освітлення, зверніться до спеціаліста з обслуговування.</li> <li>Не намагайтеся самостійно ремонтувати світлодіодне освітлення, оскільки існує небезпека ураження електричним струмом високої напруги!</li> </ul>
На дисплеї з'явилась індикація HI:	<ul style="list-style-type: none"> <li>Дверцята відкривалися надто часто або були відкритими надто довго.</li> <li>Дверцята закриті неналежним чином (можливо, забруднено або пошкоджено ущільнення, зміщено дверцята тощо).</li> <li>Тривалі перебої в енергопостачанні.</li> <li>Одночасно завантажено завелику кількість свіжих продуктів.</li> </ul>
На дисплеї з'явилась індикація PF:	<ul style="list-style-type: none"> <li>Тривалі перебої в енергопостачанні.</li> </ul>
На дисплеї відображається повідомлення E0 або E8:	<ul style="list-style-type: none"> <li>Сенсорні кнопки не реагують на команди. Зателефонуйте в сервісний центр для ремонту.</li> <li>Доки спеціаліст з обслуговування не виконає ремонт, прилад працюватиме в безпечному режимі. Прилад автоматично зберігатиме найпридатнішу температуру для кожної камери.</li> </ul>
На дисплеї відображається повідомлення E1 або E2:	<ul style="list-style-type: none"> <li>Помилка або несправність датчика температури. Зателефонуйте в сервісний центр для ремонту. Доки спеціаліст з обслуговування не виконає ремонт, прилад працюватиме в безпечному режимі. Прилад автоматично зберігатиме найпридатнішу температуру для кожної камери.</li> </ul>
На дисплеї відображується код E3 чи E4:	<ul style="list-style-type: none"> <li>Несправність вентилятора камери. Зателефонуйте в сервісний центр для ремонту. Прилад не може працювати в нормальному режимі. Перенесіть їжу в прохолодне місце та вимкніть прилад.</li> </ul>

Проблема	Причина або спосіб усунення
На дисплеї з'явиться E6:	<ul style="list-style-type: none"><li>Датчик випаровувача несправний. Аби вирішити проблему, зателефонуйте до сервісного центру. Прилад працюватиме в безпечному режимі, доки його не відремонтує фахівець з технічного обслуговування. Прилад автоматично підтримуватиме найпридатнішу температуру в кожному відсіку.</li></ul>
На дисплеї з'явиться E7:	<ul style="list-style-type: none"><li>Датчик температури навколишнього середовища несправний. Аби вирішити проблему, зателефонуйте до сервісного центру. Прилад працюватиме в безпечному режимі, доки його не відремонтує фахівець з технічного обслуговування. Прилад автоматично підтримуватиме найпридатнішу температуру в кожному відсіку.</li></ul>
На дисплеї з'явилась індикація E9:	<ul style="list-style-type: none"><li>Дверцята були відкриті задовго. Зачиніть дверцята.</li><li>Якщо дверцята зачинені чи якщо E9 відображається через 10 хвилин після того, як ви зачинили дверцята, то наявна несправність датчика дверей. Зателефонуйте до сервісного центру та замовте ремонт. Прилад буде працювати в безпечному режимі, поки його не буде відремонтовано. Прилад автоматично підтримуватиме найпридатнішу температуру в кожному відсіку.</li></ul>

Якщо жодна з цих порад не допомагає вирішити проблему, зверніться до найближчого сервісного центру та надайте інформацію про тип, модель і серійний номер приладу, які вказано на паспортній таблиці або етикетці всередині приладу.

## Інформація про шум приладу

Охолодження в холодильниках із морозильними камерами відбувається за допомогою системи охолодження, до якої також входить компресор (а також вентилятор у деяких приладах), який може утворювати шум. Рівень шуму залежить від установа, належного використання та строку експлуатації приладу.

- Після підключення приладу до електромережі звук роботи компресора й рідини, що тече, може бути дещо голоснішим. Це не свідчить про несправність і не зменшує термін служби приладу. Згодом робота приладу та цей шум стануть тихішими.
- Іноді під час роботи приладу може з'являтися незвичний або гучний шум; зазвичай він виникає в результаті неправильного встановлення.
  - Прилад має стояти рівно та надійно на твердій поверхні.
  - Прилад не можна притискати до стіни або прилеглих меблів.
  - Переконайтеся, що внутрішнє обладнання належно зафіксоване і що шум не викликаний гуркотом банок, пляшок або інших ємностей, розташованих близько одна до одної.
- Якщо дверцята часто відкриваються або довго залишаються відкритими, поміщено багато свіжих продуктів, увімкнено функцію інтенсивного заморожування або охолодження, прилад може тимчасово утворювати більше шуму через високе навантаження на систему охолодження.

# **gorenje**

GORENJE gospodinjski aparati, d.o.o. Адреса: Partizanska 12, 3320 Velenje, Slovenia (Словенія)  
Адреса: +386 (0)3 899 10 00 Факс: +386 (0)3 899 28 00 [www.gorenje.com](http://www.gorenje.com)



901351-a4

