

Холодильник

Посібник користувача

Автономний пристрій

SAMSUNG



Зміст

Інформація з техніки безпеки	3
Важлива інформація щодо інструкцій із безпеки	3
Важливі символи щодо безпеки та застереження:	5
Важливі інструкції з техніки безпеки	6
Знаки строгого попередження щодо транспортування і розміщення	9
Критично важливі попередження щодо встановлення	10
Застереження щодо встановлення	14
Критично важливі попередження щодо експлуатації	15
Застереження щодо використання	20
Застереження щодо чищення	23
Критично важливі попередження щодо утилізації	25
Додаткові вказівки щодо належного користування	26
Інструкції щодо відходів електричного та електронного обладнання	27
Встановлення	28
Загальний огляд холодильника	29
Дверні лотки	30
Покрокове встановлення	31
Режими роботи	36
Головна панель	36
SmartThings (лише у відповідних моделях)	40
Функція SMART GRID (РОЗУМНИЙ ГРАФІК) (Коригування споживання) (лише для сумісних моделей)	43
Особливі функції	46
Догляд	49
Перевстановлення дверцят (лише у відповідних моделях)	49
Використання та догляд	62
Чищення	68
Заміна деталей	69
Усунення несправностей	70
Загальні вказівки	70
Холодильник видає незвичні звуки?	72
SmartThings (лише у відповідних моделях)	74
Open Source Announcement	75
Мікрофіша	76



Інформація з техніки безпеки

Перед використанням нового холодильника Samsung уважно ознайомтеся з цим посібником, щоб навчитися ефективно і безпечно користуватися функціями цього пристрою.

Важлива інформація щодо інструкцій із безпеки

- Попередження та важливі інструкції з техніки безпеки в цьому посібнику не охоплюють усіх можливих умов і ситуацій. Користувач повинен керуватися здоровим глуздом і бути уважним та обережним під час установлення, проведення обслуговування та експлуатації приладу.
- Оскільки ці інструкції з експлуатації стосуються різних моделей, характеристики вашого холодильника можуть дещо відрізнитися від описаних у цьому посібнику; і не всі символи попередження можуть бути застосовними. Якщо у вас є запитання або сумніви, зверніться до найближчого центру обслуговування чи отримайте довідку та необхідну інформацію на веб-сайті www.samsung.com.
- Використовується холодоагент R-600a або R-134a. Щоб дізнатися, який холодоагент використовується в пристрої, див. паспортну табличку на компресорі ззаду пристрою або наклейку з технічними даними всередині холодильної камери. Якщо у виробі міститься займистий газ (холодоагент R-600a), зверніться до місцевих органів влади щодо безпечної утилізації пристрою.
- Якщо із системи охолодження витікає газ, утворення критичної маси займистої газоповітряної суміші залежить від площі приміщення, в якому знаходиться прилад, і обсягу використовуваного холодоагенту.
- За наявності будь-яких ознак пошкодження приладу ніколи не вмикайте його. За виникнення будь-яких сумнівів зв'яжіться з місцевим торговим представником. У приміщенні, де використовується прилад, потрібно 1 м³ простору для кожних 8 г холодоагенту R-600a, що застосовується в приладі.



Інформація з техніки безпеки

- Обсяг холодоагенту, що використовується в приладі, вказано на таблиці з ідентифікаційними даними всередині холодильника.
- У разі витоку з трубок холодоагент може спалахнути або стати причиною травмування очей користувача. У випадку витоку холодоагенту з трубок, слідкуйте, щоб поблизу не було відкритого вогню, приберіть усі легкозаймисті матеріали подалі від виробу і негайно провітріть приміщення.
 - Недотримання цієї вимоги може призвести до вибуху чи пожежі.
 - Щоб уникнути забруднення продуктів, дотримуйтесь наведених далі інструкцій.
 - Якщо дверцята будуть відчинені протягом тривалого часу, це може спричинити значне підвищення температури у відділеннях пристрою.
 - Регулярно очищуйте доступні елементи системи відведення води та поверхні, з якими можуть контактувати продукти харчування.
 - Очищуйте резервуари для води, якщо вони не використовувалися протягом 48 годин, і промивайте систему подачі води, підключену до водопроводу, якщо протягом 5 днів у неї не подавалася вода.
 - Зберігайте сире м'ясо та рибу у відповідних контейнерах, щоб вони не контактували з іншими продуктами й не забруднили їх.
 - Відділення для заморожених продуктів класу "дві зірки" підходять для зберігання попередньо замороженої їжі, зберігання або приготування морозива та виготовлення кубиків льоду.
 - Відділення класу "одна зірка", "дві зірки" та "три зірки" не підходять для заморожування свіжих продуктів.





- Якщо холодильник тривалий час буде залишатися порожнім, його необхідно вимкнути, розморозити, промити, висушити і залишити дверцята відкритими, щоб запобігти появі плісняви всередині.

Важливі символи щодо безпеки та застереження:

Дотримуйтесь усіх інструкцій із техніки безпеки, викладених у цьому посібнику. У цьому посібнику використовуються описані нижче символи щодо безпеки.

ПОПЕРЕДЖЕННЯ

Ризиковані дії чи недотримання правил безпеки можуть призвести до **пошкодження майна, тяжкого травмування та (або) смерті користувача.**

УВАГА

Ризиковані дії чи недотримання правил безпеки можуть призвести до **пошкодження майна та (або) тяжкого травмування користувача.**

ПРИМІТКА

Корисна інформація, яка допомагає користувачеві зрозуміти чи уповні користуватися холодильником.

Символи попередження наведено з метою уникнення травмування користувача чи інших осіб.

Просимо уважно їх дотримуватись.

Прочитавши цей розділ, збережіть посібник у надійному місці для довідки в майбутньому.



Інформація з техніки безпеки

Важливі інструкції з техніки безпеки



Попередження: ризик займання / займисті матеріали

ПОПЕРЕДЖЕННЯ

- Ставлячи пристрій, упевніться, що кабель не прищемлений і не пошкоджений.
- Не розташовуйте портативні розгалужувачі чи портативні джерела живлення позаду пристрою.
- Наливайте в резервуари лише питну воду.
- Під'єднайте пристрій виключно до системи постачання питної води.
- Не закривайте вентиляційні отвори на корпусі пристрою чи вбудованих елементах.
- Не використовуйте інші механічні пристрої чи засоби для пришвидшення процесу розморожування, окрім рекомендованих виробником.
- Будьте обережні, щоб не пошкодити систему охолодження.
- Не використовуйте електроприлади всередині відділень для зберігання продуктів, якщо це не рекомендовано виробником.
- Цей прилад не призначено для використання особами (зокрема дітьми) з обмеженими фізичними, сенсорними чи розумовими можливостями або особами, які не мають достатнього досвіду чи знань, якщо вони перебувають без нагляду відповідальної за їхню безпеку особи, або не навчені безпечно користуватися виробом.

- Цей прилад може використовуватися дітьми віком від 8 років та особами з обмеженими фізичними, сенсорними чи розумовими можливостями, а також людьми, яким бракує відповідних знань і досвіду, якщо це відбувається під наглядом або з ними було проведено інструктаж щодо безпечного використання приладу, і вони розуміють можливу небезпеку. Діти не повинні гратися з приладом. Чистка та обслуговування приладу мають здійснюватися дітьми лише за умови нагляду дорослих. Дітям у віці 3–8 років дозволяється користуватися холодильником, щоб класти та брати з нього продукти.
- Якщо кабель живлення пошкоджено, задля уникнення небезпеки його має замінити виробник, працівник центру обслуговування чи інший кваліфікований спеціаліст.
- Забезпечте вільний доступ до розетки, щоб можна було швидко від'єднати пристрій від живлення в разі надзвичайної ситуації.
 - Розетка не має бути розташована позаду пристрою.
- Не зберігайте у пристрої вибухонебезпечні предмети, як-от аерозольні балончики із займистими речовинами.
- Якщо виріб обладнано світлодіодною лампою, не розбирайте кришку лампи і саму лампу самостійно.
 - Зверніться до центру обслуговування Samsung.
 - Використовуйте лише світлодіодні лампи, надані виробником чи центром обслуговування.
- Щоб забезпечити максимально раціональне споживання електроенергії холодильником, залиште всі внутрішні приналежності, наприклад контейнери, ящики та полиці в їхньому оригінальному положенні, згідно комплектації виробника.
- Щоб забезпечити оптимальне споживання електроенергії виробом, залиште всі полиці, шухляди й кошики в призначених для них місцях.



Інформація з техніки безпеки

Як зменшити споживання електроенергії

- Встановлюйте пристрій у прохолодному сухому приміщенні з належною вентиляцією.
- Уникайте впливу прямого сонячного проміння або джерела тепла (наприклад, обігрівача) на виріб.
 - Для оптимального споживання електроенергії отвори й решітки виробу не має бути заблоковано.
 - Зачекайте, поки теплі продукти охолонуть, перш ніж класти їх у холодильник.
 - Розморожуйте заморожені продукти безпосередньо в холодильнику. Своєю низькою температурою вони охолоджуватимуть інші продукти.
 - Кладучи продукти в холодильник або виймаючи їх, не залишайте дверцята відчиненими надто довго.
 - Що менше часу відчинені дверцята, то менше льоду утвориться в морозильній камері.
 - Регулярно чистьте задню панель холодильника. Через наявність пилу рівень енергоспоживання збільшується.
 - Не встановлюйте надто низьку температуру без зайвої потреби.
 - Забезпечте належний вихід повітря знизу та на задній панелі холодильника. Не затуляйте вентиляційні отвори.
 - Установлюючи пристрій, залиште просвіти справа, зліва, ззаду та згори. Завдяки цьому знизиться рівень споживання електроенергії, і, відповідно, сума платежів за електроенергію.
- Рекомендований зазор:
 - справа, зліва і ззаду – понад 50 мм;
 - угорі – понад 100 мм.





Цей пристрій призначений для використання в побутових і аналогічних умовах, наприклад:

- на кухнях для персоналу в магазинах, офісах і інших аналогічних умовах;
- на фермах і для використання клієнтами в готелях, мотелях і інших аналогічних умовах;
- у номерах з наданням сніданку;
- в організаціях громадського харчування та аналогічних умовах, де не передбачено роздрібну торгівлю.

Знаки строгого попередження щодо транспортування і розміщення

 **ПОПЕРЕДЖЕННЯ**

- Під час транспортування та встановлення пристрою будьте уважні, щоб не пошкодити елементи системи охолодження.
 - У разі витіку з трубок холодоагент може спалахнути або стати причиною травмування очей користувача. Якщо виявлено витік, приберіть будь-які джерела відкритого вогню або потенційні джерела загоряння та протягом кількох хвилин провітріть приміщення, де розташовано прилад.
 - Цей прилад містить невелику кількість холодоагенту ізобутану (R-600a) – природного газу, майже не шкідливого для довкілля, але легкозаймистого. Під час транспортування та встановлення пристрою будьте уважні, щоб не пошкодити елементи системи охолодження.





Інформація з техніки безпеки

Критично важливі попередження щодо встановлення

ПОПЕРЕДЖЕННЯ

- Не встановлюйте холодильник у вологому приміщенні або місці, де на холодильник може потрапити вода.
 - Пошкодження ізоляційного матеріалу електричних частин може призвести до ураження електричним струмом або пожежі.
- Не ставте цей холодильник під прямим сонячним промінням та так, щоб на нього поширювалось тепло від кухонної плити, обігрівачів або інших пристроїв.
- Не підключайте кілька пристроїв до одного джерела живлення. Холодильник завжди має бути під'єднано до окремої розетки з відповідною номінальною напругою.
 - Це забезпечить максимальну ефективність роботи пристрою, а також можливість уникнути перенавантаження електромережі будинку та небезпеки пожежі внаслідок перегрівання дротів.
- Якщо настінну розетку закріплено ненадійно, не вставляйте штепсель.
 - Існує небезпека ураження електричним струмом або виникнення пожежі.
- Не використовуйте потрісканий або протертий по довжині чи на кінцях кабель живлення.
- Не згинайте надто сильно кабель живлення та не ставте на нього важкі предмети.
- Не тягніть і не згинайте надмірно кабель живлення.
- Не перекручуйте та не зав'язуйте кабель живлення.
- Не зачіпайте кабель живлення за металеві об'єкти, не ставте на нього важкі предмети, не кладіть його між предметами і не заштовхуйте в простір позаду приладу.



- Під час пересування холодильника будьте обережні, щоб не перекрутити або не пошкодити кабель живлення.
 - Це може призвести до ураження електричним струмом чи пожежі.
- Ніколи не тягніть за кабель, коли від'єднуєте холодильник від мережі. Завжди міцно тримайте штекер і виймайте його з розетки по прямій.
 - Пошкодження кабелю може призвести до короткого замикання, пожежі та/або ураження електричним струмом.
- Не використовуйте поблизу холодильника аерозолі.
 - Використання аерозолів поблизу холодильника може спричинити вибух або пожежу.
- Не встановлюйте прилад поблизу обігрівачів чи займистих матеріалів.
- Не встановлюйте прилад у місцях, де можливий витік газу.
 - Це може призвести до ураження електричним струмом чи пожежі.
- Перш ніж користуватися цим холодильником, його слід установити та розмістити відповідно до інструкцій, наведених у посібнику.
- Підключіть штепсель кабелю живлення належним чином так, щоб кабель не натягувався.
 - Якщо під'єднати штепсель верхньою частиною донизу, кабель може обірватись та спричинити пожежу або ураження електричним струмом.
- Переконайтеся, що штепсель не затиснено між стіною та задньою панеллю холодильника, а також не пошкоджено.
- Розпакувавши виріб, зберігайте пакувальний матеріал поза межами досяжності дітей.
 - Якщо дитина надягне пакувальний матеріал на голову, існує ризик задушення.



Інформація з техніки безпеки

- Не встановлюйте прилад у вологому чи запиленому приміщенні, а також в місці, де на нього можуть потрапити пряме сонячне проміння, вода, краплі дощу або жир.
 - Пошкодження ізоляційного матеріалу електричних частин може призвести до ураження електричним струмом або пожежі.
- Якщо в холодильнику є пил чи вода, від'єднайте штепсель кабелю живлення і зверніться до центру обслуговування компанії Samsung Electronics.
 - Недотримання цієї вимоги може призвести до пожежі.
- Не ставайте на прилад і не ставте нічого (наприклад, білизну, запалені свічки, запалені цигарки, тарілки, хімічні речовини, металеві предмети тощо) на нього.
 - Це може призвести до ураження електричним струмом, пожежі, проблем із виробом чи травмування користувача.
- Перед першим підключенням приладу до мережі живлення необхідно зняти всю захисну полімерну плівку.
- Наглядайте за дітьми, щоб вони не гралися з упорними кільцями, призначеними для регулювання дверей, або затискачами водопровідного патрубка.
 - Якщо дитина проковтне упорне кільце або затискач водопровідного патрубка, існує ризик задушення. Зберігайте упорні кільця та затискачі водопровідного патрубка в недоступному для дітей місці.
- Холодильник слід надійно заземлити.
 - Обов'язково переконайтеся, що холодильник заземлено, перш ніж намагатися оглянути або відремонтувати будь-яку його частину. Вітік електричного струму може спричинити сильне ураження.



-
- Ніколи не використовуйте для заземлення газопровід, телефонну лінію або інші предмети, які притягують блискавку.
 - Холодильник необхідно заземлити з метою уникнення витoku електричного струму або ураження ним.
 - Це може призвести до ураження електричним струмом, пожежі, вибуху чи проблем із виробом.
 - Надійно під'єднайте штепсель до настінної розетки. Не використовуйте пошкоджений кабель живлення, штепсель чи не закріплену належним чином розетку.
 - Це може призвести до ураження електричним струмом чи пожежі.
 - Заміну запобіжника холодильника має здійснювати кваліфікований спеціаліст чи представник компанії з обслуговування.
 - Нехтування цією вимогою може призвести до ураження електричним струмом або травмування користувача.

Інформація з техніки безпеки

Застереження щодо встановлення

УВАГА

- Установлюйте пристрій на рівній поверхні, залишаючи достатньо простору навколо.
 - Якщо холодильник не стоятиме рівно, може зменшитись ефективність охолодження і термін його служби.
- Не кладіть продукти до холодильника протягом 2–3 годин після його встановлення й увімкнення.
- Наполегливо радимо, щоб установлення холодильника здійснював кваліфікований спеціаліст чи представник компанії з обслуговування.
 - Нехтування цією вимогою може призвести до ураження електричним струмом, пожежі, вибуху, проблем із виробом чи травмування користувача.



Критично важливі попередження щодо експлуатації

ПОПЕРЕДЖЕННЯ

- Не вставляйте штекер живлення в розетку, якщо у вас мокрі руки.
 - Це може призвести до ураження електричним струмом.
- Не зберігайте нічого на пристрої.
 - Коли відкриваєте чи закриваєте двері, ці предмети можуть упасти і призвести до травмування користувача та/або пошкодження майна.
- Не встромляйте руки, ноги чи металеві предмети (наприклад, палички тощо) у нижню чи задню панель холодильника.
 - Нехтування цією вимогою може призвести до ураження електричним струмом чи травмування користувача.
 - Є ризик травмування об гострі краї.
- Не торкайтеся внутрішніх стінок морозильної камери чи продуктів, які в ній зберігаються, мокрими руками.
 - Це може призвести до обмороження.
- Не ставте на холодильник посуд, наповнений водою.
 - Якщо рідина проллється, існує небезпека виникнення пожежі чи ураження електричним струмом.
- Не зберігайте в холодильнику леткі чи займисті речовини, наприклад бензин, розчинник, пропан, спирт, ефір чи скраплений газ тощо.
 - Цей холодильник призначено лише для зберігання продуктів харчування.
 - Недотримання цієї вимоги може призвести до пожежі чи вибуху.



Інформація з техніки безпеки

- Наглядайте за дітьми; не дозволяйте їм гратися з приладом.
 - Не торкайтеся пальцями зон можливого защемлення: зазор між дверцятами і корпусом дуже малий. Будьте обережні, відкриваючи дверцята, коли поруч діти.
- Не поміщайте пальці між дверцятами та стежте за тим, щоб цього не робили діти.
 - Тримайте пальці подалі від дверних щілин зліва і справа. Будьте обережні, відкриваючи дверцята, якщо пальці розташовані між дверцятами.
- Не дозволяйте дітям виснути на дверях або контейнерах холодильника. Це може призвести до тяжкого травмування.
- Не дозволяйте дітям забиратися до холодильника. Вони можуть потрапити в пастку.
- Не встромляйте руки в нижню частину пристрою.
 - Ви можете травмуватись об гострі краї.
- Не зберігайте в холодильнику фармацевтичні засоби, лабораторні матеріали або термочутливі продукти.
 - Продукти, які вимагають точного дотримання певного температурного діапазону, не слід зберігати в холодильнику.
- Якщо ви відчуєте запах ліків чи диму, негайно від'єднайте штепсель кабелю живлення та зверніться до центру обслуговування компанії Samsung Electronics.
- Якщо в холодильнику є пил чи вода, від'єднайте штепсель кабелю живлення і зверніться до центру обслуговування компанії Samsung Electronics.
 - Недотримання цієї вимоги може призвести до пожежі.
- Не дозволяйте дітям виснути на ящиках.
 - Вони можуть зламатися, і дитина впаде.
- Не залишайте дверцята холодильника відкритими без нагляду і не дозволяйте дітям забиратися до холодильника.

- Не дозволяйте дітям забиратись у відсіки холодильника.
 - Це може призвести до травмування або смерті в результаті задушення.
- Не переповнюйте холодильник продуктами.
 - Коли ви відкриваєте дверцята, продукт може впасти і призвести до травмування користувача чи пошкодження майна.
- Не розпилюйте леткі речовини, наприклад засоби проти комах, на поверхню приладу.
 - Окрім того, що це може бути шкідливим для здоров'я людини, це також може призвести до ураження електричним струмом, пожежі чи проблем із виробом.
- Ніколи не вставляйте пальці чи інші предмети в отвір дозатора води, лотка для льоду чи ємності льодогенератора.
 - Нехтування цією вимогою може призвести до травмування користувача чи пошкодження майна.
- Не використовуйте і не ставте поблизу холодильника чи в холодильник будь-які речовини, чутливі до змін температури, наприклад займисті розпилювачі, займисті предмети, сухий лід, ліки чи хімічні речовини.
- Не використовуйте фен для волосся, щоб сушити внутрішні деталі холодильника. Не ставте запалену свічку в холодильник, щоб усунути поганий запах.
 - Це може призвести до ураження електричним струмом чи пожежі.
- Наповнюйте резервуар для води, лоток для льоду та кубиків льоду лише питною водою (мінеральною або очищеною).
 - Не заливайте до резервуару для води чай, сік або напої для спортсменів, оскільки це може стати причиною несправності холодильника.

Інформація з техніки безпеки

- Не ставайте на прилад і не ставте нічого (наприклад, білизну, запалені свічки, запалені цигарки, тарілки, хімічні речовини, металеві предмети тощо) на нього. Це може призвести до ураження електричним струмом, пожежі, проблем із виробом чи травмування користувача. Не ставте наповнені рідиною ємності на прилад.
 - Якщо рідина проллється, існує небезпека виникнення пожежі чи ураження електричним струмом.
- Ніколи не дивіться безпосередньо на ультрафіолетову світлодіодну лампу протягом тривалого часу.
 - Ультрафіолетові промені можуть спричинити надмірне напруження очей.
- Не вставляйте полиці верхньою частиною донизу. Фіксатор полиці не може працювати в такому положенні.
 - Це може призвести до травмування через падіння скляної полиці.
- Не торкайтеся пальцями зон можливого заземлення: зазор між дверцятами і корпусом дуже малий. Будьте обережні, відкриваючи дверцята, коли поруч діти.
- Якщо виявлено витік газу, приберіть будь-який відкритий вогонь або потенційне джерело загоряння і протягом кількох хвилин провітріть приміщення, де стоїть пристрій.
 - Торкатися приладу чи кабелю живлення в такому разі заборонено.
 - Не використовуйте вентилятор.
 - Іскра від нього може спричинити вибух або пожежу.
- Пляшки слід ставити впритул одна до одної, щоб вони не випали.
- Цей виріб призначено виключно для зберігання продуктів харчування в домашніх умовах.

- Ніколи не вставляйте пальці чи інші предмети в отвір дозатора води, лотка для льоду чи ємності льодогенератора.
 - Нехтування цією вимогою може призвести до травмування користувача чи пошкодження майна.
- Не розбирайте, не модифікуйте і не ремонтуйте холодильник самостійно.
- Не використовуйте інші запобіжники (наприклад, мідні, зі сталевих дротів тощо), окрім стандартного запобіжника.
- У разі необхідності ремонту або повторного встановлення холодильника, зверніться у найближчий центр обслуговування.
 - Нехтування цією вимогою може призвести до ураження електричним струмом, пожежі, травмування користувача чи проблем із виробом.
- Якщо з холодильника виділяється запах чи дим, негайно від'єднайте штепсель живлення і зверніться до найближчого центру обслуговування Samsung Electronics.
 - Недотримання цієї вимоги може призвести до ураження електричним струмом чи пожежі.
- Перш ніж замінювати внутрішнє освітлення холодильника, вийміть штепсель кабелю живлення з розетки.
 - Інакше існує небезпека ураження струмом.
- Якщо під час заміни лампи у вас виникли труднощі, зверніться до центру обслуговування Samsung.
- Надійно під'єднайте штепсель до настінної розетки.
- Не використовуйте пошкоджений кабель живлення, штепсель чи не закріплену належним чином розетку.
 - Це може призвести до ураження електричним струмом чи пожежі.

Інформація з техніки безпеки

Застереження щодо використання

УВАГА

- Не заморозуйте розморожені продукти повторно.
 - У замороженій їжі, що вже була розморожена, шкідливі бактерії утворюються швидше, ніж у свіжій.
 - Під час повторного розморожування розщеплюватиметься ще більше клітин, виділяючи вологу та змінюючи цілісність продуктів.
- Не розморозуйте м'ясо за кімнатної температури.
 - Безпечність їжі залежить від того, чи правильно оброблено сирі продукти.
- Не ставте склянки, пляшки або газовані напої в морозильну камеру.
 - Ємність може замерзнути та розбитися, що може привести до травмування.
- Використовуйте виключно льодогенератор, що постачається з холодильником.
- Якщо вас не буде вдома тривалий час (наприклад, коли ви у відпустці) і диспенсер води чи льоду не використовуватиметься, закрийте кран подачі води.
 - В іншому випадку може статися витік води.
- Якщо ви не будете користуватись холодильником дуже довго (3 тижні чи довше), спорожніть холодильник, включаючи ємність для льоду, від'єднайте його від живлення, закрийте кран подачі води, витріть зайву вологу з внутрішніх його стінок і залиште дверцята відкритими, щоб запобігти неприємним запахам і цвілі.

- Для забезпечення найкращої роботи виробу дотримуйтесь наведених далі рекомендацій.
 - Не розміщуйте продукти надто близько до вентиляційних отворів на задній стінці, щоб вони не перешкоджали вільній циркуляції повітря в холодильнику.
 - Належним чином загортайте продукти чи кладіть їх у контейнери, які герметично закриваються, перш ніж ставити їх у холодильник.
 - Звертайте увагу на максимальний термін зберігання заморожених продуктів.
 - Якщо ви плануєте бути за межами дому менше трьох тижнів, вимикати електроживлення холодильника немає потреби. Але якщо вас не буде більше трьох тижнів, вийміть усю їжу та лід із ємності для льоду, від'єднайте холодильник від живлення, закрийте кран подачі води, витріть зайву вологу з внутрішніх його стінок і залиште дверцята відкритими, щоб запобігти неприємним запахам і цвілі.
- Гарантія на обслуговування та зміни.
 - Гарантія Samsung не поширюється на будь-які зміни, внесені сторонньою особою, і компанія Samsung не нестиме відповідальність за пошкодження, які можуть виникнути в результаті таких змін.
- Не заблокуйте вентиляційні отвори всередині холодильника.
 - Це може призвести (особливо у випадку, якщо отвори заблоковано пластиковими пакетами) до надмірного охолодження холодильника. Якщо період охолодження триває занадто довго, це може призвести до поломки водяного фільтра та витoku води.
- Використовуйте лише льодогенератор, що постачається із холодильником.

Інформація з техніки безпеки

- Витріть надлишок води всередині пристрою і залиште дверцята відкритими.
 - Інакше може утворитися неприємний запах або цвіль.
- Якщо холодильник було від'єднано від джерела живлення, слід зачекати хоча би п'ять хвилин, перш ніж знову під'єднати його до мережі.
- Якщо холодильник намокнув, від'єднайте штепсель кабелю живлення і зверніться до центру обслуговування компанії Samsung Electronics.
- Не завдавайте ударів по скляним поверхням і не застосовуйте до них надмірної сили.
 - В іншому випадку, окрім матеріальної шкоди, можна зазнати травм, спричинених розбитим склом.
- Наповнюйте резервуар для води та лоток для льоду лише питною водою (мінеральною, очищеною або водою з-під крану).
 - Не наливайте до резервуара чай або спортивний напій. Це може пошкодити холодильник.
- Бережіть пальці рук від затискання.
- Якщо в холодильник потрапила вода, обов'язково зверніться до найближчого центру обслуговування.
 - Існує ризик пожежі чи ураження електричним струмом.
- Не зберігайте рослинну олію на дверних полицках холодильника. Олія може загуснути, що ускладнить її використання та надасть їй неприємного смаку. Крім цього, олія може підтікати з відкритої ємності, що може спричинити появу тріщин на дверній полицці. Найкраще зберігати відкриті ємності з рослинними оліями в темному прохолодному місці, наприклад у шафі або в комірчині.
 - Приклади рослинних олій: оливкова олія, кукурудзяна олія, олія з виноградних кісточок тощо.



Застереження щодо чищення

УВАГА

- Не розпилюйте воду безпосередньо на внутрішню або зовнішню поверхню холодильника.
 - Існує небезпека пожежі чи ураження електричним струмом.
- Не використовуйте фен для волосся, щоб сушити внутрішні деталі холодильника.
- Не ставте запалену свічку в холодильник, щоб усунути поганий запах.
 - Це може призвести до ураження електричним струмом чи пожежі.
- Не розпилюйте засоби для чищення безпосередньо на дисплей.
 - Це може призвести до стирання надрукованих літер.
- Якщо у пристрій потрапить стороння речовина (наприклад, вода), вийміть із розетки штекер кабелю живлення і зверніться до найближчого центру обслуговування.
 - Недотримання цієї вимоги може призвести до ураження електричним струмом чи пожежі.
- Використовуйте чисту суху тканину для видалення сторонніх речовин або пилу з контактів штепселя. Не протирайте штепсель кабелю живлення мокрою чи вологою ганчіркою.
 - Недотримання цієї вимоги може призвести до пожежі чи ураження електричним струмом.
- Не розпилюйте воду безпосередньо на пристрій.
- Не використовуйте для чищення бензол, розчинник, засіб Clorox або хлорид.
 - Ці речовини можуть пошкодити поверхню приладу і спричинити займання.



Інформація з техніки безпеки

- Не встромляйте пальці чи інші предмети в отвір диспенсера.
 - Нехтування цією вимогою може призвести до травмування користувача чи пошкодження майна.
- Перш ніж чистити чи обслуговувати виріб, від'єднуйте пристрій від настінної розетки.
 - Недотримання цієї вимоги може призвести до ураження електричним струмом чи пожежі.
- Протирайте холодильник чистою губкою або м'якою ганчіркою, змоченою в теплій воді зі слабким миючим засобом.
- Не використовуйте абразивних або агресивних засобів для миття, зокрема аерозолів для миття вікон, засобів для відтирання плям, займистих речовин, соляної кислоти, воску для чищення, концентрованих миючих засобів, відбілювачів або засобів на основі нафтопродуктів для чищення зовнішніх поверхонь (дверцят і корпусу), пластмасових деталей, внутрішньої обшивки дверцят і камер холодильника та ущільнювачів.
 - Перелічені засоби можуть призвести до пошкодження матеріалів.
- Не мийте скляні полиці та кришки теплою водою, коли вони холодні. Скляні полиці та кришки можуть зламатися від різкої зміни температури, а також від удару чи падіння.



Критично важливі попередження щодо утилізації

ПОПЕРЕДЖЕННЯ

- Утилізуйте пакувальний матеріал цього виробу в безпечний для довкілля спосіб.
- Перш ніж утилізувати пристрій, упевніться, що жодна трубка на задній панелі пристрою не пошкоджена.
- Використовується холодоагент R-600a або R-134a. Щоб дізнатися, який холодоагент використовується в холодильнику, див. паспортну табличку на компресорі ззаду пристрою або наклейку з технічними даними всередині холодильної камери. Якщо у виробі міститься займистий газ (холодоагент R-600a), зверніться до уповноважених місцевих органів для отримання інформації щодо безпечної утилізації виробу.
- Утилізуючи цей холодильник, зніміть двері/ущільнювачі дверей і засуви, щоб діти чи тварини випадково не закрилися всередині. Наглядайте за дітьми; не дозволяйте їм гратися з приладом. Якщо дитина зачиниться всередині, вона може отримати травму чи задихнутися.
 - Якщо дитина зачиниться всередині, вона може отримати травму чи задихнутися.
- Для ізоляції у пристрої використовується циклопентан. Газу в ізоляційному матеріалі вимагають спеціальної процедури утилізації. Зверніться до уповноважених місцевих органів щодо екологічно безпечної утилізації виробу.
- Зберігайте всі пакувальні матеріали в недоступному для дітей місці, оскільки вони можуть бути небезпечними для дітей.
 - Якщо дитина надягне пакет на голову, вона може задихнутись.





Інформація з техніки безпеки

Додаткові вказівки щодо належного користування

- У разі збою подачі живлення зверніться до місцевого постачальника електроенергії і дізнайтеся, скільки це триватиме.
 - У більшості випадків подачу електроенергії відновлюють упродовж години або двох, і це не впливає на температуру холодильника. Коли живлення відсутнє, слід якомога рідше відкривати двері.
 - Якщо електроенергія не постачається більше 24 годин, вийміть усі заморожені продукти.
- Робота пристрою може перериватись (продукти можуть розморозитися, температура в морозильній камері може підвищитися), якщо його встановлено на тривалий час у приміщенні з температурою, нижчою за передбачений для цього приладу температурний поріг.
- Поміщення деяких продуктів до холодильника може призвести до скорочення терміну придатності через невідповідну температуру зберігання.
- У цьому холодильнику не утворюється намерзання, а отже розморожувати його вручну не потрібно. Ця процедура виконується автоматично.
- Підвищення температури під час розморожування відповідає вимогам ISO. Проте, щоб уникнути непотрібного підвищення температури заморожених продуктів під час розморожування пристрою, загортайте заморожені продукти у кілька шарів паперу, наприклад у газети.
- Не заморожуйте повторно продукти, які повністю відтанули.



Інструкції щодо відходів електричного та електронного обладнання



Правила утилізації виробу (відходи електричного та електронного обладнання) (застосовується у країнах, у яких використовується система сортування відходів)

Це позначення на виробі, приладді або документації вказує на те, що після закінчення терміну експлуатації виріб і його електронне приладдя (наприклад, зарядний пристрій, навушники, кабель USB) не можна утилізувати разом з іншими побутовими відходами. Щоб уникнути потенційного негативного впливу на навколишнє середовище або здоров'я людей внаслідок неправильної утилізації, а також для раціональнішого використання матеріальних ресурсів, відокремте цей виріб від інших відходів та здайте його на утилізацію у встановленому порядку.

Для отримання детальної інформації про місце та спосіб здачі виробів для екологічно безпечної переробки індивідуальним користувачам слід звернутись до торгового представника, у якого вони придбали виріб, або у місцеві органи влади.

Компаніям слід звертатись до постачальників для уточнення умов договору придбання. Цей виріб та його електронні частини не можна утилізувати разом з іншими комерційними відходами.

Для отримання інформації про принципи екологічної відповідальності компанії Samsung і регламентуючі зобов'язання, що стосуються цього приладу (наприклад, щодо порядку реєстрації, оцінки та ліцензування хімічних речовин (Регламент REACH), відходів електричного й електронного обладнання (Директива WEEE), батарей тощо), відвідайте сторінку з інформацією щодо сталого розвитку на сайті www.samsung.com.

(Лише для виробів, які продаються в країнах Європи й Великобританії)

Встановлення

Ретельно дотримуйтеся цих інструкції для правильного встановлення холодильника та запобігання нещасним випадкам перед початком експлуатації.

ПОПЕРЕДЖЕННЯ

- Використовуйте холодильник виключно за призначенням, як описано в цьому посібнику користувача.
- Будь-які ремонтні роботи мають здійснюватися кваліфікованим спеціалістом.
- Утилізуючи пакувальний матеріал цього виробу, дотримуйтеся вказівок місцевого законодавства.
- Щоб уникнути ураження електричним струмом, від'єднуйте кабель живлення перед обслуговуванням чи заміною деталей.

Загальний огляд холодильника

Фактичний вигляд і комплектація холодильника можуть відрізнятись залежно від моделі та країни.

Стандартна модель

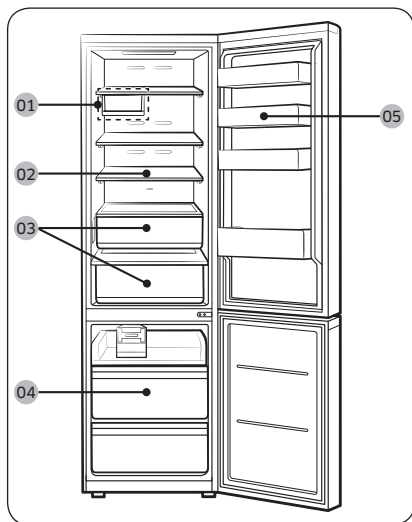

Модель із диспенсером

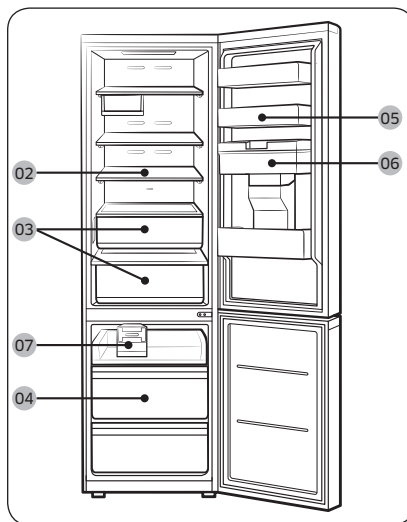

01 Знімний лоток *

02 Полиця холодильної камери /
складана полиця *

03 Шухляда для овочів *

04 Шухляда морозильної камери

05 Дверна поличка холодильної
камери

06 Резервуар для води **

07 Поворотний лоток для льоду *

* Лише в сумісних моделях

** Лише в моделях із диспенсером

ПРИМІТКА

- Для забезпечення оптимального енергоспоживання переконайтеся, що всі полиці, шухляди та кошики розміщено в призначених для цього місцях.
- Щоб збільшити простір, можна вийняти всі шухляди та встановити на нижню шухляду полицю морозильної камери (лише у відповідних моделях). Це не вплине на температурні та механічні властивості холодильника. Указаний об'єм продуктів, який вміщається в морозильній камері, розраховано з умовою, що ці шухляди вийнято.

Встановлення

Дверні лотки

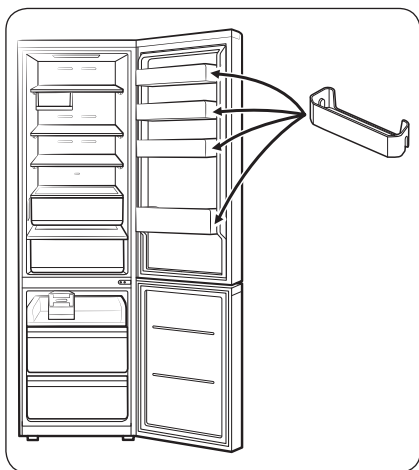

Холодильник постачається з дверними лотками різних типів і розмірів. Якщо дверні лотки вашого холодильника були упаковані окремо, установіть їх у правильному положенні згідно з рисунком.

ПРИМІТКА

Фактичний вигляд і комплектація холодильника можуть відрізнятись від наведених на ілюстраціях у цьому посібнику користувача й залежать від моделі та країни.

Покрокове встановлення

КРОК 1 Вибір місця

Вимоги до місця встановлення:

- Тверда рівна поверхня без килимового покриття або настилів, що можуть ускладнити вентиляцію
- Відсутність прямого сонячного проміння
- Достатньо місця для відкривання та закривання дверцят
- Достатня відстань від джерел тепла
- Достатньо місця для технічного обслуговування та догляду
- Діапазон температур: від 10 °C до 43 °C

Ефективний діапазон температур

Холодильник призначено для стабільної роботи в діапазоні температур, що визначається його класом.

Клас	Символ	Температура у приміщенні (°C)	
		IEC 62552 (ISO 15502)	ISO 8561
Помірний розширений	SN	від +10 до +32	від +10 до +32
Помірний	N	від +16 до +32	від +16 до +32
Субтропічний	ST	від +16 до +38	від +18 до +38
Тропічний	T	від +16 до +43	від +18 до +43

ПРИМІТКА

Характеристики охолодження та енергоспоживання холодильника можуть залежати від температури в приміщенні, частоти відкривання/закривання дверцят та місця розташування холодильника. Рекомендовано підтримувати відповідну температуру.

Встановлення

Розміри і зазори

Вимоги до розміщення наведено на малюнках і в таблицях нижче.

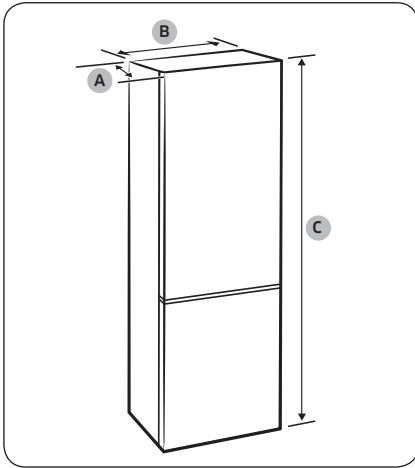

Модель	RB45**	RB50**	RB53**
Глибина "А"	711		
Ширина "В"	759		
Загальна висота "С"	1780	1920	2030

(одиниці вимірювання: мм)

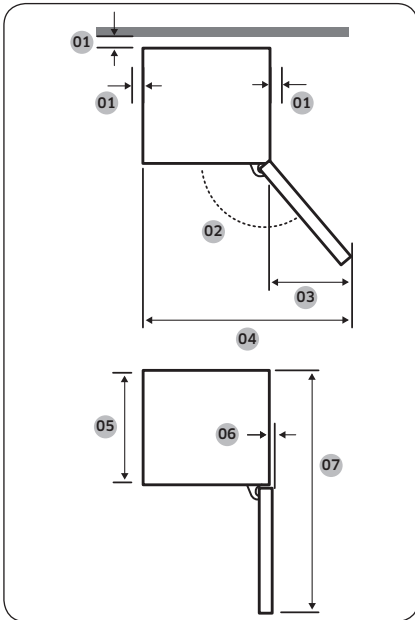

01	рекомендовано більше 50 мм
02	Холодильна камера: 115°, морозильна камера: 120°
03	551
04	1307
05	626
06	32
07	1406

(одиниці вимірювання: мм)



ПРИМІТКА

Розміри, подані в таблиці, можуть відрізнятися залежно від способу вимірювання.

КРОК 2 Розділення (лише в сумісних моделях)

ПРИМІТКА

Кількість наданих розділювачів різниться залежно від моделі. Прикріпіть усі надані розділювачі.

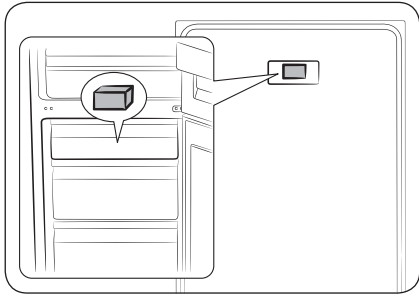

1. Відкрийте дверцята та знайдіть розділювач (сірий блок).
2. Розпакуйте розділювач та закріпіть його на задній стінці холодильника, як зображено на рисунку. Вони допомагають направляти повітря до задньої стінки та зменшують енергоспоживання.

КРОК 3 Покриття підлоги

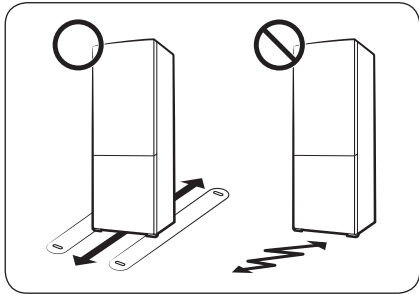

- Поверхня для встановлення має витримувати вагу повністю завантаженого холодильника.
- Щоб не пошкодити підлогу, підкладіть під кожен ніжку холодильника по великому шматку картону.
- Щойно холодильник буде встановлено в потрібне положення, намагайтеся не рухати його, щоб не пошкодити підлогу. Якщо потрібно, постеліть цупкий папір або тканину (наприклад, старий килим) там, де пересуватимете холодильник.



Встановлення

КРОК 4 Регулювання вирівнювальних ніжок

⚠ УВАГА

- Холодильник потрібно вирівнювати на рівній, твердій підлозі. Недотримання цієї вимоги може спричинити пошкодження холодильника або травмування користувача.
- Під час вирівнювання холодильник має бути порожнім. Переконайтеся, що у холодильнику немає жодних продуктів.
- З міркувань безпеки передній бік слід зробити трохи вище заднього.

Холодильник можна вирівняти за допомогою передніх ніжок, які обладнані для цього спеціальним (вирівнювальним) гвинтом. Для вирівнювання використовуйте пласку викрутку.

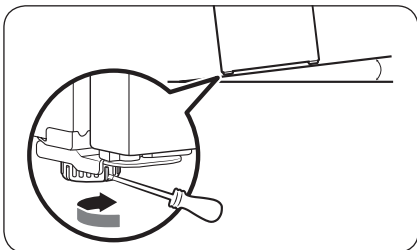

Регулювання висоти зліва.

Вставте пласку викрутку у вирівнювальний гвинт на передній лівій ніжці. Повертайте вирівнювальний гвинт за годинниковою стрілкою, щоб збільшити висоту, або проти годинникової стрілки, щоб її зменшити.

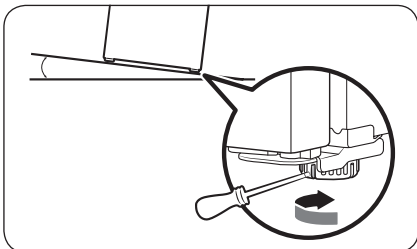

Регулювання висоти справа.

Вставте пласку викрутку у вирівнювальний гвинт на передній правій ніжці. Повертайте вирівнювальний гвинт за годинниковою стрілкою, щоб збільшити висоту, або проти годинникової стрілки, щоб її зменшити.

КРОК 5 Розпакуйте та зберіть багатофункціональний лоток (якщо застосовно)

Для транспортування та запобігання ушкодженню багатофункціональний лоток запакований і зберігається в сухляді морозильної камери. Розпакуйте багатофункціональний лоток і зберіть його під полицею холодильної камери.

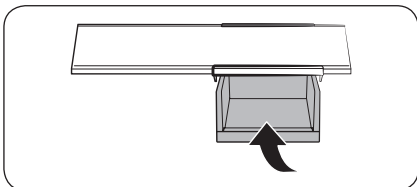

- Вставте багатофункціональний лоток у напрямку під верхньою полицею холодильної камери.



КРОК 6 Початкові налаштування

Після виконання перелічених нижче кроків холодильник стає повністю функціональним.

1. Зніміть з усіх кутів кожної полиці поролонові накладки, призначені для захисту внутрішніх поверхонь холодильника під час транспортування.
2. Підключіть кабель живлення до розетки, щоб увімкнути холодильник.
3. Відкрийте дверцята і перевірте, чи працює внутрішнє освітлення.
4. Установіть найнижчу температуру і зачекайте приблизно годину. Холодильник має дещо охолотитися, а двигун почне працювати безперебійно.
5. Зачекайте, доки температура холодильника не досягне заданого значення. Тепер холодильник готовий до експлуатації.

ПРИМІТКА

Коли холодильник увімкнеться, пролунає звуковий сигнал. Щоб вимкнути сигнал, натисніть <, ○ або >.

КРОК 7 Попередження про температуру

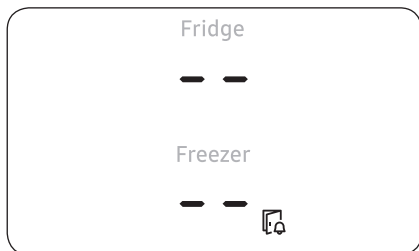

- Якщо температура в морозильній камері буде зависока через вимкнення живлення, дисплей почне блимати, як показано на рисунку.
 - Якщо натиснути будь-яку кнопку (<, ○ або >), на дисплеї протягом 5 секунд блиматиме найвище значення температури, яке було зафіксовано в морозильній і холодильній камерах.
- Це попередження може спрацювати в таких випадках:
 - коли пристрій вмикається вперше після встановлення;
 - коли внаслідок вимкнення живлення температура в морозильній камері зависока.

КРОК 8 Остаточна перевірка

Після завершення встановлення переконайтеся, що:

- холодильник підключено до електричної розетки та належним чином заземлено;
- холодильник встановлено на пласкій рівній поверхні з необхідним зазором між стінками та стіною або корпусом іншого пристрою;
- холодильник стоїть рівно та надійно;
- двері вільно відкриваються та закриваються, а внутрішнє освітлення вмикається автоматично, коли відкриваються двері.



Режими роботи

Головна панель

ТИП А

ТИП В

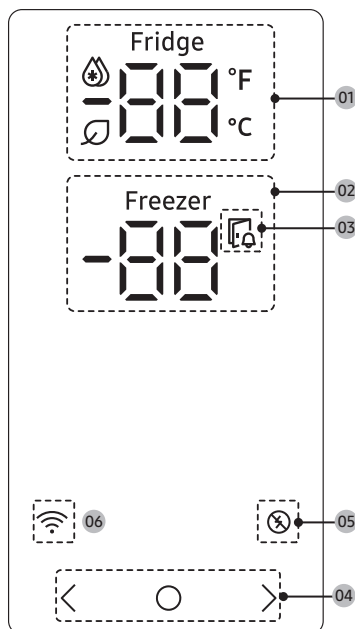
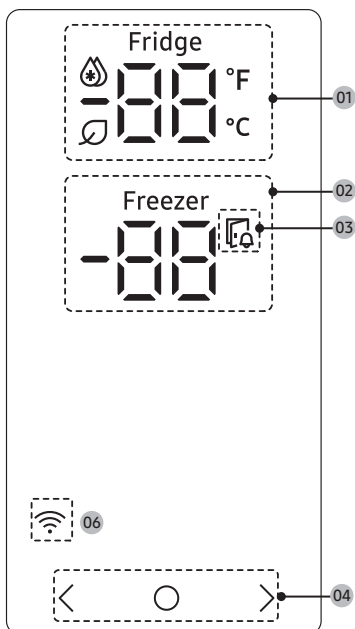

<p>01 Індикатор холодильної камери</p>	<ul style="list-style-type: none"> Відображає поточну або встановлену температуру в холодильній камері. 🌡️ означає, що функцію Швидке охолодження увімкнено. Якщо ввімкнути функцію AI Energy Mode у програмі SmartThings, відобразиться значок 🌿 (лише у відповідних моделях)
<p>02 Індикатор морозильної камери</p>	<ul style="list-style-type: none"> Відображає поточну або встановлену температуру в морозильній камері. ❄️ означає, що функція Швидке заморожування увімкнена.
<p>03 Індикатор відчинених дверцял</p>	<p>Якщо залишити дверцята відчиненими більш ніж на 2 хвилини, цей індикатор почне блимати і звучатиме звуковий сигнал.</p>
<p>04 Кнопки</p>	<ul style="list-style-type: none"> Коли дисплей вимкнено, натисніть будь-яку кнопку, щоб увімкнути його. Натисніть ○ для вибору холодильної чи морозильної камери та кнопку < або > для налаштування температури чи функції вибраної камери.

05 Індикатор функції Пікове споживання *	<ul style="list-style-type: none"> Відображає статус функції Пікове споживання. Додаткову інформацію щодо функції Пікове споживання наведено в розділі "Функція SMART GRID (РОЗУМНИЙ ГРАФІК) (Коригування споживання) (лише для сумісних моделей)".
06 Індикатор мережевого з'єднання	<ul style="list-style-type: none"> Цей значок означає, що холодильник підключений до мережі. Якщо засвітився значок Wi-Fi, рекомендуємо під'єднати ваш холодильник до програми SmartThings. Ви можете стежити за станом холодильника й керувати ним за допомогою програми SmartThings. Додаткову інформацію наведено в розділі SmartThings (лише у відповідних моделях).

ПРИМІТКА

Якщо дверцята залишити відчиненими більше ніж на 5 хвилин, протягом наступних 5 хвилин почне блимати внутрішня лампа, після чого вона вимкнеться. Це робиться для того, щоб попередити користувачів із порушеннями слуху, що дверцята відчинені. Зверніть увагу, що ця функція є стандартною.

Режими роботи

Встановлення температури або вмикання функції

1. Натисніть будь-яку кнопку (< , ○ або >), щоб увімкнути дисплей.
 - Цей крок може не застосовуватися до деяких моделей.
2. Натисніть ○, щоб вибрати холодильну чи морозильну камеру.
 - Почне блимати індикатор вибраної камери.
3. Натискайте < або >, щоб вибрати потрібне значення температури або функцію.
 - Доступні варіанти вибору для кожної камери див. в таблиці.

Fridge (Холодильна камера)	<ul style="list-style-type: none">• Доступні варіанти вибору в градусах Цельсія: (Швидке охолодження) ⇔ 1 °C ⇔ 2 °C ⇔ 3 °C ⇔ 4 °C ⇔ 5 °C ⇔ 6 °C ⇔ 7 °C ⇔ (Відпустка)• Доступні варіанти вибору в градусах Фаренгейта (лише у відповідних моделях): (Швидке охолодження) ⇔ 34 °F ⇔ 35 °F ⇔ 36 °F ⇔ 37 °F ⇔ 38 °F ⇔ 39 °F ⇔ 40 °F ⇔ 41 °F ⇔ 42 °F ⇔ 43 °F ⇔ 44 °F ⇔ (Відпустка)• Функція Швидке охолодження прискорює процес охолодження завдяки максимальній швидкості вентилятора. Холодильна камера працює на повну потужність дві з половиною години, після чого температура повертається до попереднього заданого значення.• Якщо ви збираєтесь у відпустку, відрядження або просто не плануєте користуватися холодильною камерою протягом тривалого часу, радимо увімкнути режим Відпустка. Температура в холодильній камері буде підтримуватися на рівні нижче 17 °C, але морозильна камера працюватиме відповідно до попередніх налаштувань.
Freezer (Морозильна камера)	<ul style="list-style-type: none">• Доступні варіанти вибору в градусах Цельсія: (Швидке заморожування) ⇔ -23 °C ⇔ -22 °C ⇔ -21 °C ⇔ -20 °C ⇔ -19 °C ⇔ -18 °C ⇔ -17 °C ⇔ -16 °C ⇔ -15 °C.• Доступні варіанти вибору в градусах Фаренгейта (лише у відповідних моделях): (Швидке заморожування) ⇔ -8 °F ⇔ -7 °F ⇔ -6 °F ⇔ -5 °F ⇔ -4 °F ⇔ -3 °F ⇔ -2 °F ⇔ -1 °F ⇔ 0 °F ⇔ 1 °F ⇔ 2 °F ⇔ 3 °F ⇔ 4 °F ⇔ 5 °F• Функція Швидке заморожування пришвидшує процес заморожування завдяки максимальній швидкості вентилятора. Морозильна камера працює на повну потужність протягом 50 годин, після чого температура повертається до попереднього заданого значення. Для заморожування великої кількості продуктів режим Швидке заморожування необхідно увімкнути щонайменше за 20 годин до завантаження продуктів у морозильну камеру. <p> ПРИМІТКА</p> <p>Під час використання цієї функції споживання електроенергії холодильником зростає. Не залишайте функцію увімкненою, коли для цього немає потреби. Без неї морозильна камера працюватиме відповідно до встановленого налаштування температури.</p>

4. Зачекайте, доки індикатор вибраної камери перестане блимати, або натисніть ○ для підтвердження вибору.

ПРИМІТКА

Використання функцій Швидке охолодження або Швидке заморожування збільшує споживання електроенергії.



Увімкнення та вимкнення Wi-Fi (лише у відповідних моделях)

Щоб увімкнути чи вимкнути Wi-Fi, натисніть > і втримуйте протягом 10 секунд. Після цього на дисплеї протягом 5 секунд відобразиться стан з'єднання Wi-Fi (як показано на рисунку).

Wi-Fi увімкнено

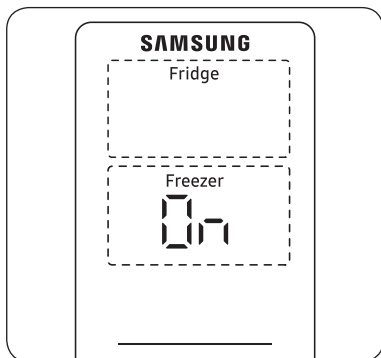

Wi-Fi вимкнено

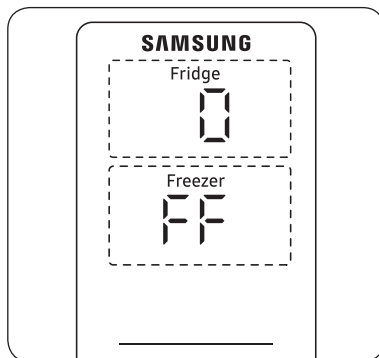

ПРИМІТКА

- Функції увімкнення / вимкнення Wi-Fi активуються під час налаштування з'єднання Wi-Fi для підключення холодильника до програми SmartThings.
- Додаткову інформацію наведено в розділі SmartThings (лише у відповідних моделях).

Зміна температурної шкали (лише у відповідних моделях)

Ви можете перемикатися між шкалами температури Фаренгейта та Цельсія.

1. Натисніть будь-яку кнопку (< , ○ або >), щоб увімкнути дисплей.
 - Цей крок може не застосовуватися до деяких моделей.
2. Натискайте ○, доки не почнуть блимати символи °F та °C на холодильній або морозильній камері.
3. Натисніть < або >, щоб вибрати потрібну шкалу температури.
 - Натисніть <, щоб вибрати шкалу Фаренгейта.
 - Натисніть >, щоб вибрати шкалу Цельсія.
4. Зачекайте 5 секунд або натисніть ○, щоб підтвердити вибір.
 - Символи °F та °C перестануть блимати.



Режими роботи

SmartThings (лише у відповідних моделях)

Встановлення

У магазині програм Google Play, Galaxy Apps або Apple App Store виконайте пошук за словом «SmartThings». Завантажте й установіть програму SmartThings, надану компанією Samsung Electronics, на свій смартфон.

ПРИМІТКА

- Сумісна версія програми SmartThings може змінюватися відповідно до політики виробника щодо підтримки операційних систем (ОС). Крім того, дія нової політики оновлення програми SmartThings або підтримуваних нею функцій, що застосовується до поточної версії ОС, може бути призупинена з міркувань безпеки або зручності користування.
- У програму SmartThings без попередження можуть вноситися зміни з метою покращення її продуктивності або зручності користування. Оскільки версія ОС мобільного телефону щорічно оновлюється, програма SmartThings також постійно оновлюється для сумісності з останньою версією ОС. Якщо у вас виникли запитання щодо вищевикладеного, напишіть нам на адресу електронної пошти st.service@samsung.com.
- Рекомендовано використовувати системи шифрування WPA/TKIP і WPA2/AES. Новіші або нестандартні протоколи автентифікації через з'єднання Wi-Fi не підтримуються.
- На якість роботи бездротових мереж може впливати інше розташоване поблизу обладнання, що обмінюється даними через технологію бездротового зв'язку.
- Якщо ваш інтернет-провайдер використовує метод ідентифікації комп'ютера чи модема за MAC-адресою, то розумний холодильник Samsung, імовірно, не зможе під'єднатися до Інтернету. У такому разі зверніться по технічну підтримку до свого інтернет-провайдера.
- Певні налаштування брандмауера в системі вашої мережі також можуть перешкоджати доступу розумного холодильника Samsung до Інтернету. Щодо питань технічної підтримки звертайтеся до свого інтернет-провайдера. Якщо усунути проблему не вдається, зверніться до продавця або в місцевий сервісний центр Samsung.
- Для налаштування параметрів бездротової точки доступу ознайомтеся з посібником користувача цієї точки доступу (маршрутизатора).
- Розумні холодильники Samsung підтримують обидва протоколи Wi-Fi стандарту 2,4 ГГц: IEEE 802.11 b/g/n і Soft-AP (рекомендується застосовувати протокол IEEE 802.11 n).
- Несхвалені бездротові Wi-Fi-маршрутизатори можуть не забезпечувати з'єднання з відповідними розумними холодильниками Samsung.



Обліковий запис Samsung

Для користування програмою необхідно увійти у свій обліковий запис Samsung. Якщо у вас немає облікового запису Samsung, виконайте вказівки програми на екрані, щоб створити його безплатно.

Початок роботи

Увімкніть пристрій, з яким потрібно налагодити з'єднання, запустіть програму SmartThings на своєму смартфоні й дотримуйтеся наведених нижче інструкцій.

У разі появи спливного вікна з повідомленням про виявлення нового пристрою натисніть **ADD NOW (ДОДАТИ)**.

Якщо спливне вікно не відкривається, натисніть кнопку + і виберіть у списку доступних пристроїв той, з яким потрібно налагодити з'єднання.

Якщо потрібний пристрій не відображається в списку доступних, натисніть **Supported Devices (Підтримувані пристрої)**, виберіть тип пристрою (Refrigerator (Холодильник)) і його модель.

Виконайте вказівки в програмі для налаштування пристрою. Після завершення налаштування ваш холодильник з'явиться у вигляді «картки» на екрані **Devices (Пристрої)**.

Інтегрована система керування

Ви можете контролювати стан холодильника та керувати ним удома та віддалено.

- Торкніться значка холодильника на панелі керування SmartThings або значка пристроїв унизу панелі керування, після чого торкніться «картки» холодильника, щоб відкрити сторінку холодильника.
- Перевірте стан роботи або сповіщення, що стосуються вашого холодильника, і за потреби змініть параметри або налаштування.

ПРИМІТКА

Деякі параметри або налаштування холодильника можуть бути недоступні для дистанційного керування.



Режими роботи

Категорія	Елемент	Опис
Контроль	Температура в холодильній камері	Відображення поточної температури в холодильній камері.
	Температура в морозильній камері	Відображення поточної температури в морозильній камері.
Функції	Швидке охолодження	Увімкнення й вимкнення функції Швидке охолодження та перевірка поточних налаштувань.
	Швидке заморожування	Можна увімкнути й вимкнути функцію Швидке заморожування, а також перевірити поточні налаштування.
	Температура в холодильній камері	Можна налаштувати бажану температуру в холодильній камері.
	Температура в морозильній камері	Можна налаштувати бажану температуру в морозильній камері.
Сигнали попередження	Зависока температура	Цей сигнал спрацює, коли в холодильній або морозильній камері виявлено аномально високу температуру.
	Відкриття дверцят	Цей сигнал спрацює, коли дверцята відчинені впродовж понад 2 хвилин.
AI Energy Mode (лише у відповідних моделях)	Увімкнути або вимкнути функцію AI Energy Mode можна в меню Energy (Енергоспоживання) програми SmartThings. Перевірити стан функції AI Energy Mode можна в програмі SmartThings. У деяких моделях про роботу функції AI Energy Mode сповіщає поява значка  на головній панелі. (лише у відповідних моделях) Увімкнення функції AI Energy Mode знижує енергоспоживання, однак може погіршувати ефективність охолодження.	



Функція SMART GRID (РОЗУМНИЙ ГРАФІК) (Коригування споживання) (лише для сумісних моделей)

Коли холодильник працює в режимі SMART GRID (РОЗУМНИЙ ГРАФІК) (Коригування споживання), функція Energy Management Refrigerator (Керування енергоспоживанням холодильника) може контролювати споживанням енергії або відкладати виконання деяких функцій, коли вартість або споживання електроенергії є найбільшими, і таким чином заощадити гроші.

ПРИМІТКА

- Ви можете в будь-який момент вимкнути функцію SMART GRID (РОЗУМНИЙ ГРАФІК) (Коригування споживання) за допомогою функції Вимкнути пікове споживання.
- Для користування функцією SMART GRID (РОЗУМНИЙ ГРАФІК) (Коригування споживання) треба укласти окрему угоду зі своїм постачальником електроенергії.

Окрім того, для роботи функції Smart Grid (Demand Response) (Розумний графік (Коригування споживання)) потрібно зареєструватися як користувачеві цієї послуги у свого постачальника електроенергії. Компанія має впровадити EMS (систему керування енергопостачанням) із підтримкою SEP (розумних профілів енергоспоживання).

Використання функції SMART GRID (РОЗУМНИЙ ГРАФІК) (Коригування споживання)

Ця функція відстежує тарифи енергопостачання та інформацію про енергоспоживання, надану вашим постачальником, і надсилає холодильнику сповіщення, щоб операції, пов'язані з високим споживанням електроенергії, виконувалися холодильником у години низького навантаження, коли вартість і споживання електроенергії нижчі.

Якщо холодильник отримує від постачальника електроенергії сигнал керування, на його дисплеї відображається рівень енергоспоживання від **DAL** (рівень 3) до **TALR** (рівень 4), за яким регулюється енергоспоживання.

[Виняток] Сигнали керування **DAL** і **TALR** від постачальника електроенергії діють, поки підтримуються належні робочі показники пристрою.

Якщо холодильник отримує сигнал SMART GRID (РОЗУМНИЙ ГРАФІК) (Коригування споживання) (**DAL** або **TALR**), він працюватиме в режимі Delay Appliance Load (Затримка навантаження на пристрій) (L3 на дисплеї) або Temporary Appliance Load Reduction (Тимчасове зниження навантаження на пристрій) (L4 на дисплеї).

- Delay Appliance Load (Затримка навантаження на пристрій) (рівень 3): холодильник реагує на сигнал **DAL** помірним зниженням навантаження на період затримки. Ця функція керує функціями, на виконання яких витрачається багато енергії, наприклад регулювання системи охолодження, виконання циклу розмороження та приготування льоду.
 - Коли холодильник працює в режимі **DAL** (рівень 3), на дисплеї холодильника відображається «L3».
 - Режим **DAL** автоматично вимикається після того, як мине час, визначений сигналом **DAL** (до 4,5 годин), або в разі натискання кнопки Вимкнути пікове споживання.
- Temporary Appliance Load Reduction (Тимчасове зниження навантаження на пристрій) (рівень 4): холодильник реагує на сигнал **TALR** значним зниженням навантаження протягом короткого періоду. Ця функція зменшує споживання електроенергії, зупиняючи компресор і контролюючи функції, на виконання яких витрачається багато енергії, наприклад виконання циклу розмороження та приготування льоду.
 - Коли холодильник працює в режимі **TALR** (рівень 4), на дисплеї холодильника відображається «L4».
 - Режим **TALR** (рівень 4) автоматично вимикається після того, як мине час, визначений сигналом (до 15 хвилин), або в разі натискання кнопки Вимкнути пікове споживання. Цей режим буде негайно вимкнено, і холодильник повернеться до звичайного режиму, якщо відкрити чи закрити дверцята або скористатися диспенсером.



Режими роботи

Вимкнути пікове споживання (режим ігнорування)

Щоб холодильник ігнорував сигнал SMART GRID (РОЗУМНИЙ ГРАФІК) (Коригування споживання) від постачальника електроенергії, увімкніть функцію Вимкнути пікове споживання в режимі ігнорування.

Якщо ввімкнено функцію Вимкнути пікове споживання у режимі ігнорування, холодильник не приймає сигнал SMART GRID (РОЗУМНИЙ ГРАФІК) (Коригування споживання) і не контролюється постачальником електроенергії.

Увімкнення та вимкнення функції Вимкнути пікове споживання у режимі ігнорування

1. Щоб увімкнути/вимкнути функцію Вимкнути пікове споживання (режим ігнорування), натисніть та утримуйте кнопку < протягом 3 секунд, не змінюючи інші налаштування дисплея.
2. Якщо функцію Вимкнути пікове споживання вимкнено, то в разі натискання й утримання кнопки < протягом 3 секунд функція Вимкнути пікове споживання вмикається.
 - Увімкнеться відповідний індикатор (⊗).
 - Коли холодильник отримує сигнал SMART GRID (РОЗУМНИЙ ГРАФІК) (Коригування споживання) від постачальника електроенергії, на індикаторі холодильної камери відображається індикатор Or (Або).
3. Якщо функцію Вимкнути пікове споживання вимкнено, то в разі натискання й утримання кнопки < протягом 3 секунд функція Вимкнути пікове споживання вимикається.
 - Вимкнеться відповідний індикатор (⊗).



Використання функції Керування енергоспоживанням

Функція Energy Management (Керування енергоспоживанням) дає змогу контролювати енергоспоживання холодильника за допомогою програми SmartThings.

ПРИМІТКА

- Для використання функцій Energy Management (Керування енергоспоживанням) холодильника необхідно спершу встановити відповідну програму.
1. Робочий стан
 - Ви можете переглядати стан функцій Demand Response (Коригування споживання) і Вимкнути пікове споживання в режимі ігнорування.
 2. Звітування про енергоспоживання
 - Доступні загальні дані про енергоспоживання. Вони оновлюються кожні 10 хвилин.

ПРИМІТКА

Дані звіту про енергоспоживання можуть відрізнятися від характеристик енергоспоживання виробу та залежать від умов роботи пристрою й продуктів, які зберігаються в ньому.

3. Delay Defrost Capability (Відкладення розмороження)
 - Функція Delay Defrost Capability (Відкладення розмороження) заощаджує енергію, відкладаючи операцію розмороження до моменту, указанного користувачем. Ви можете налаштувати час, і ця функція заощаджуватиме енергію протягом зазначеного періоду у 24-годинному циклі. Якщо час не визначено, функція працює з налаштуваннями часу за замовчуванням. Налаштування часу за замовчуванням наведено нижче.
 - 6:00 – 10:00: 1 листопада – 30 квітня
 - 15:00 – 19:00: 1 травня – 31 жовтня

Змінення налаштувань часу для функції Відкладення розмороження

Ви можете змінити параметри часу для функції Delay Defrost Capability (Відкладення розмороження) у програмі.

Забезпечення відкритого доступу до вимог щодо підключених пристроїв

1. Відкриті стандарти Групи з питань забезпечення функціональної сумісності інтелектуальних енергомерез (SGIP) SGIP (Smart Energy Profile 2.0 – <http://www.csep.org/>)
 - Звітування про енергоспоживання
 - Demand Response (Коригування споживання)
2. Samsung OPEN API
 - Робочий стан, користувацькі налаштування та повідомлення
 - Стан льодогенератора: GET /icemaker/status/vs/0
 - Сповіщення про відкриті дверцята: GET /doors/vs/0
 - Стан Demand Response (Коригування споживання): GET /drlc/vs/0
 - Відкладення розмороження
 - Налаштування графіка відкладення розмороження: POST /defrost/reservation/vs/0?op=add
 - Перегляд графіка відкладення розмороження: GET /defrost/reservation/vs/0
 - Видалення графіка відкладення розмороження: POST /defrost/reservation/vs/0?op=remove
 - Увімкнення / вимкнення відкладення розмороження: POST /defrost/delay/vs/0



Режими роботи

Особливі функції

Фактичний вигляд і функції холодильника можуть відрізнятися залежно від моделі та країни.

Диспенсер води (лише в сумісних моделях)

За допомогою диспенсера ви можете налити собі воду, не відчиняючи дверцят холодильної камери. Перед використанням диспенсера необхідно наповнити резервуар питною водою.

Наповнення резервуара питною водою

Відчиніть дверцята холодильної камери та знайдіть резервуар для води, розташований в області дверного лотка.

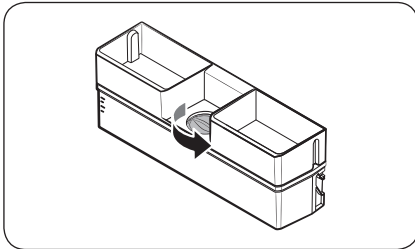

1. Зніміть верхню кришку.

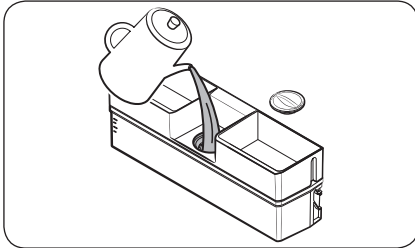

2. Залейте в резервуар не більше 3,5 літра питної води (МАКС.).

⚠ УВАГА

- Диспенсер води призначено для подачі питної води. Наливайте в резервуар лише питну воду. Не наливайте інші рідини.
- Не переповнюйте резервуар, щоб уникнути переливання.

📖 ПРИМІТКА

Перед першим використанням промийте внутрішню частину резервуара.

3. Закрийте верхню кришку.

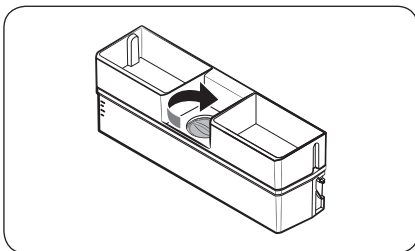

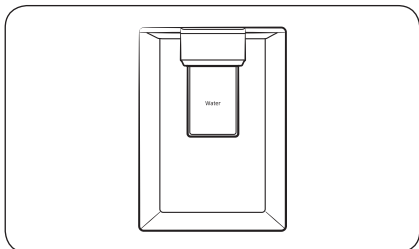

4. Підставте склянку під отвір подачі води з диспенсера й акуратно натисніть нею на важіль диспенсера, щоб налити воду.

⚠ УВАГА

- Не зберігайте речі на кришці резервуара для води.
- Не намагайтеся заливати воду в резервуар, не знявши його з дверцят.
- Переконайтеся, що резервуар щільно став на місце.
- Не використовуйте холодильник без резервуара для води. Це може негативно вплинути на роботу пристрою.
- Щоб запобігти проливанню води, переконайтеся, що склянка розташована на одній лінії з важелем диспенсера.

📖 ПРИМІТКА

Щоб звільнити додаткове місце, у резервуарі для води можна зберігати продукти. У такому разі зніміть кришку резервуара.

Режими роботи

Приготування льоду (лише в сумісних моделях)

Поворотний лоток для льоду

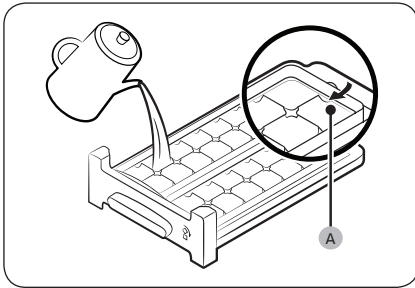

1. Відкрийте дверцята морозильної камери й витягніть лоток для льоду.
2. Наповніть лоток водою до **позначки максимального рівня (A)** всередині на задній стінці лотка.
3. Встановіть лоток на місце.

ПРИМІТКА

Час приготування льоду залежить від налаштувань температури.

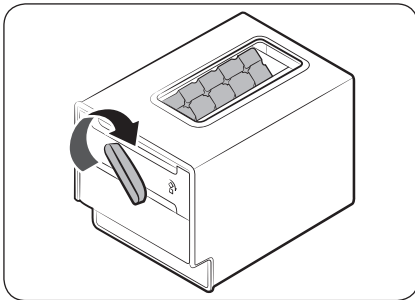

ПРИМІТКА

- Переконайтеся, що ємність для зберігання кубиків льоду перебуває на місці під лотком для льоду.
- Для подачі кубиків льоду поверніть ручку контейнера вправо – половина кубиків льоду опиниться в лотку. Після цього поверніть ручку вліво, щоб спорожнити іншу половину.
- Витягуйте контейнер, трохи обертаючи його, і тягніть на себе.

Догляд

Перевстановлення дверцят (лише у відповідних моделях)

Перевстановлення дверцят має здійснюватися спеціалістом з обслуговування техніки, уповноваженим компанією Samsung, за ваш рахунок, оскільки на цей вид обслуговування не поширюється дія гарантії.

⚠ ПОПЕРЕДЖЕННЯ

- Гарантія не поширюється на випадки невдалого перевстановлення дверцят або пошкодження майна, спричиненого діями не уповноважених осіб.
- Перш ніж розпочинати процес перевстановлення дверцят, перевірте, чи холодильник від'єднано від електромережі.
- Після завершення перевстановлення необхідно почекати принаймні одну годину. Це необхідно для уникнення ризику ураження електричним струмом.

Потрібні інструменти (не входять у комплект)

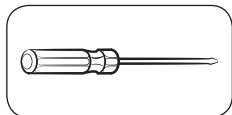

Хрестова викрутка

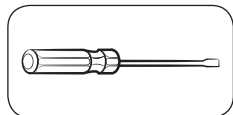

Пласка викрутка



Ріжково-накидний ключ 11 мм
(для пальця завіси)

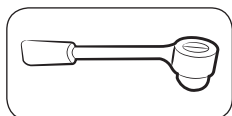

Торцевий ключ 8 мм
(для болтів)

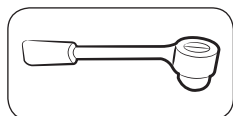

Торцевий ключ 10 мм
(для болтів)

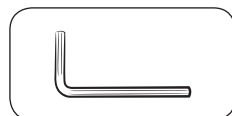

Шестигранний ключ 5 мм
(для середньої завіси)

Додаткове приладдя

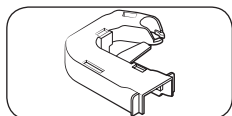

Кришка завіси (ліва)

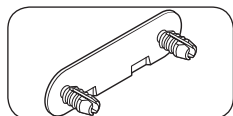

Гвинт середньої завіси

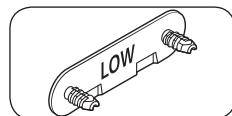

Гвинт нижньої завіси

⚠ УВАГА

У цілях безпеки протягом усієї процедури перевстановлення стежте за тим, щоб усі дрібні деталі (гвинти, кришки тощо), зняті з холодильника, були поза межами досяжності дітей.

Догляд

Покрокові інструкції

КРОК 1 Зняття дверцял

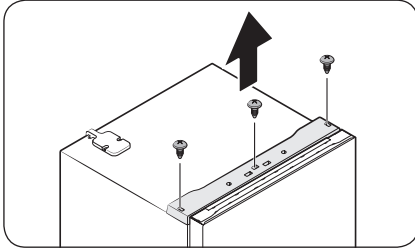

1. За допомогою хрестової викрутки відкрутіть гвинти (3 шт.) у трьох отворах верхньої пластини. Потім обережно вийміть верхню пластину.

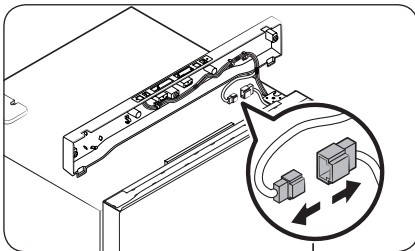

2. Від'єднайте роз'єми дротів.

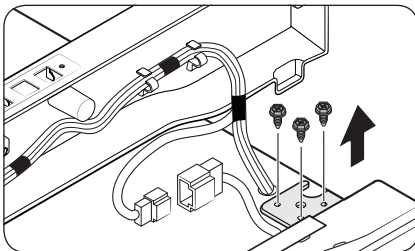

3. Відкрутіть болти на верхній завісі.

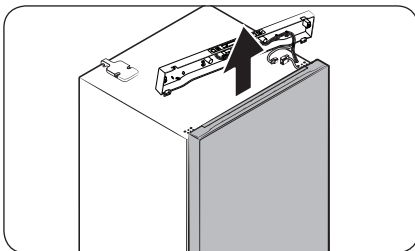

4. Обережно підніміть дверцяла холодильної камери, щоб зняти їх.

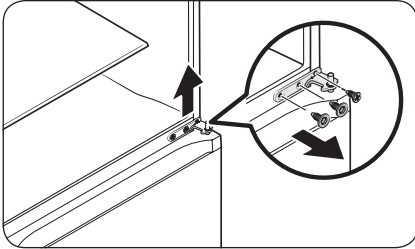

5. За допомогою викрутки й гайкового ключа відкрутіть болти та зніміть середню завісу.

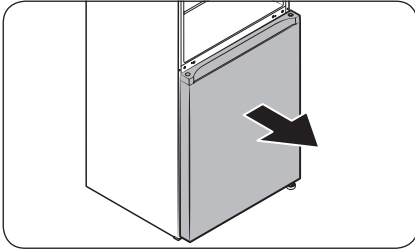

6. Обережно пересуньте дверцята холодильної камери вздовж осі завіси, а потім потягніть, щоб зняти дверцята.

Догляд

КРОК 2 Зняття завіси й осі дверця

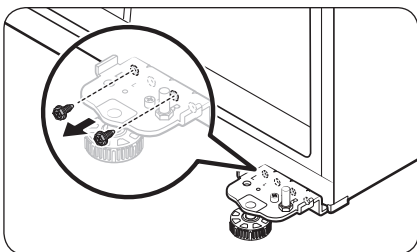

1. За допомогою викрутки відкрутіть гвинт на нижній завісі.

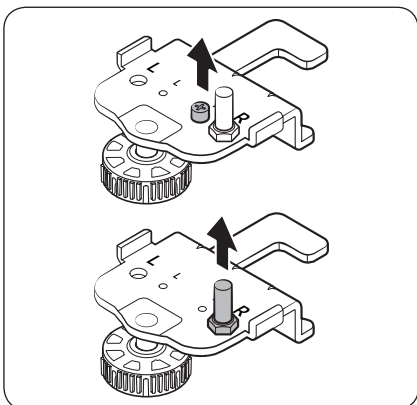

2. За допомогою викрутки зніміть болт завіси. Потім за допомогою гайкового ключа зніміть вісь дверця.

КРОК 3 Переставлення механізму автоматичного закривання (лише для дверцят морозильної камери)

Тепер обережно поставте холодильник у вертикальне положення, а потім виконайте таке.

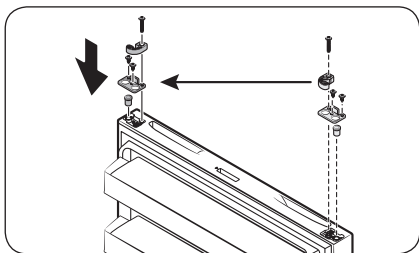

1. Зніміть механізм автоматичного закривання та фіксатор із нижньої частини дверцят холодильника. Потім уставте їх із протилежного боку дверцят холодильника, як показано на рисунку.

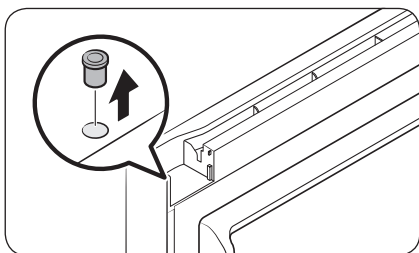

2. За допомогою пласкої викрутки зніміть прокладку завіси.

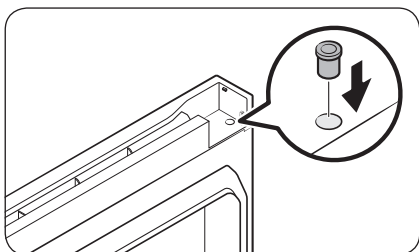

3. Уставте прокладку завіси з протилежного боку.

Догляд

КРОК 4 Переставлення захисної кришки й верхньої завіси

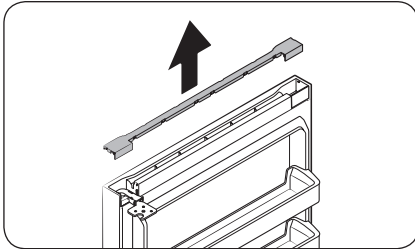

1. Потягніть угору, щоб зняти захисну кришку у верхній частині дверцят морозильної камери.

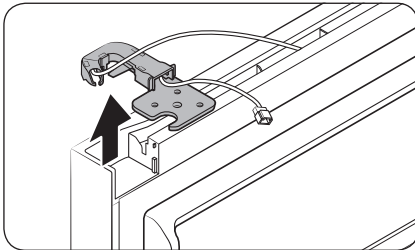

2. Зніміть верхню завісу разом із кришкою.

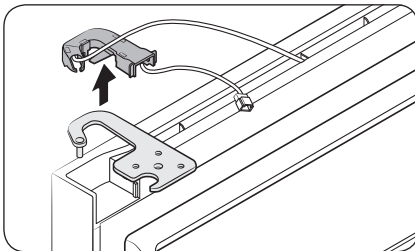

3. Від'єднайте верхню завісу від кришки завіси.

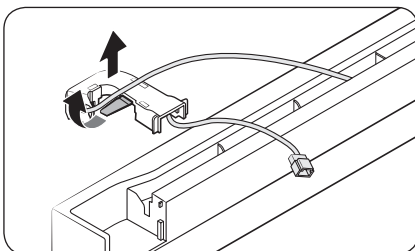

4. Розмістіть дріт дверцят у кришці завіси.

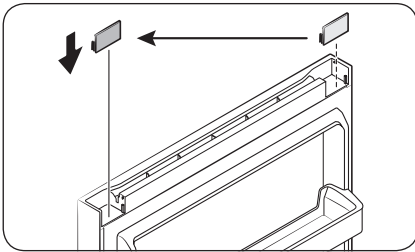

5. Вийміть заглушку та встановіть її з протилежного боку.

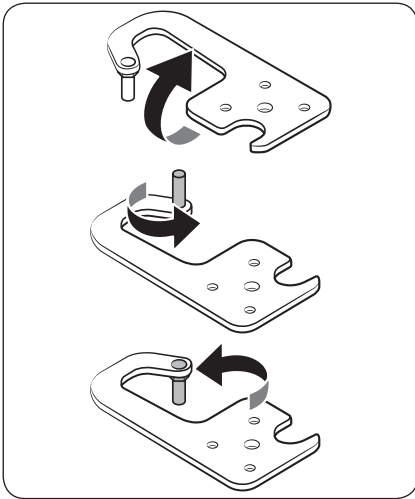

6. Вийміть вісь дверця із верхньої петлі, поверніть її на 180 градусів, як показано на рисунку, а потім знову вставте.

Догляд

КРОК 5 Кріплення дверцят із протилежного боку

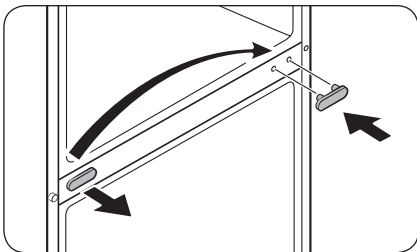

1. За допомогою плоскої викрутки зніміть **заглушку гвинтів середньої завіси**, а потім знову вставте її з протилежного боку.

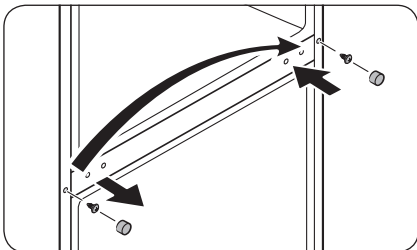

2. За допомогою плоскої викрутки зніміть **заглушку**, щоб дістатися до **гвинта з буртиком**. За допомогою хрестової викрутки відкрутіть **гвинт із буртиком**, а потім затягніть його з протилежного боку. Після цього вставте **заглушку для гвинта з буртиком** із протилежного боку.

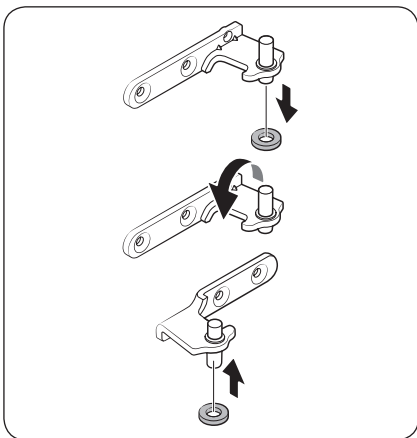

3. Зніміть **кільцеву прокладку з осі середньої завіси**, а потім знову вставте кільце з іншого боку осі. Дивіться рисунок.

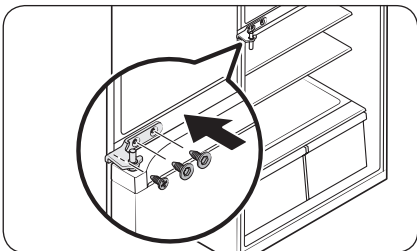

4. Розверніть **середню завісу** та встановіть її з протилежного боку. Потім затягніть завісу гвинтами.

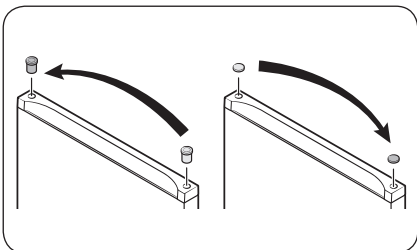

5. За допомогою плоскої викрутки зніміть **прокладку завіси** з одного боку й **заглушку отвору для завіси** з іншого. Уставте їх у відповідні місця з протилежного боку.

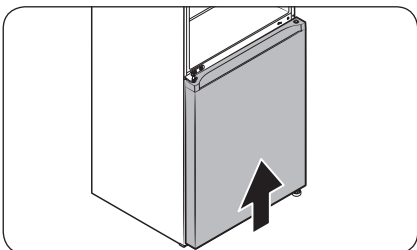

6. Обережно встановіть **дверцята холодильної камери** в належне положення.

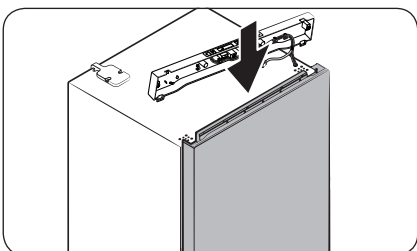

7. Обережно встановіть **дверцята морозильної камери** в належне положення.

Догляд

Догляд

КРОК 6 Переставлення нижньої завіси

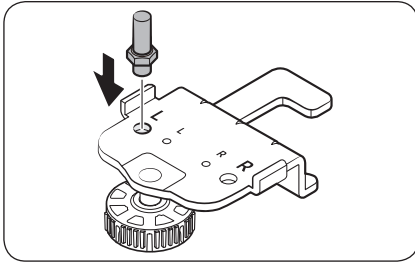

1. Уставте **вісь дверцят** у пластину нижньої завіси зверху, як показано на рисунку, а потім надійно затягніть її на місці.

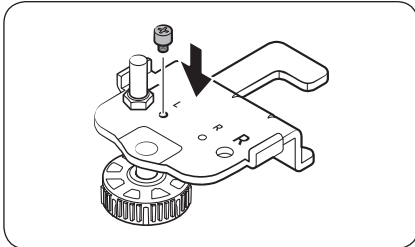

2. Уставте **болт завіси** в пластину нижньої завіси зверху, як показано на рисунку, а потім надійно затягніть його на місці.

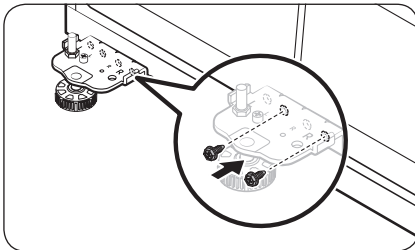

3. Розмістіть пластину нижньої завіси з протилежного боку, а потім за допомогою двох гвинтів прикріпіть пластину завіси, як показано на рисунку.

КРОК 7 Кріплення решти деталей

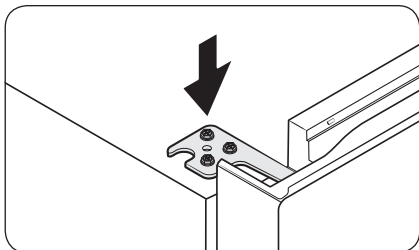

1. Уставте й затягніть **верхню завісу** з протилежного боку.

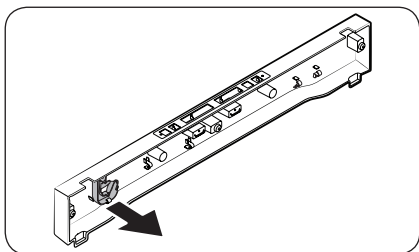

2. Від'єднайте **кришку завіси** руками від верхньої пластини.

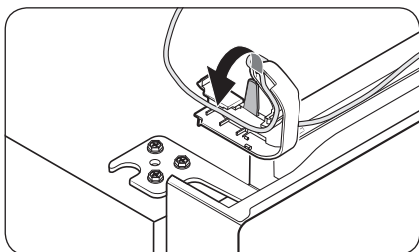

3. Розмістіть дрід дверцяч у кришці завіси, перш ніж розмістити кришку завіси на верхній завісі.

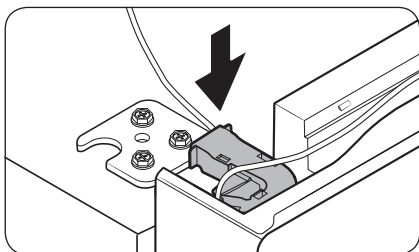

Догляд

Догляд

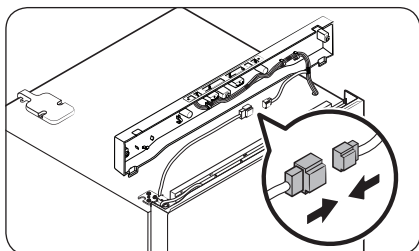

4. Під'єднайте роз'єми дротів.

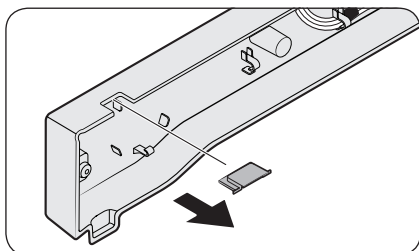

5. Зніміть заглушку отвору для завіси з верхньої пластини і встановіть її з протилежного боку.

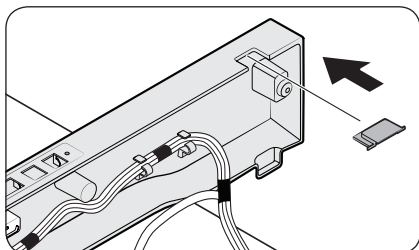

6. Уставте верхню пластину й міцно прикріпіть її до холодильника за допомогою гвинтів (3 шт.).

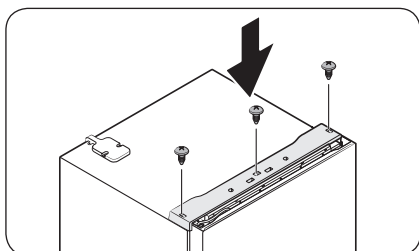

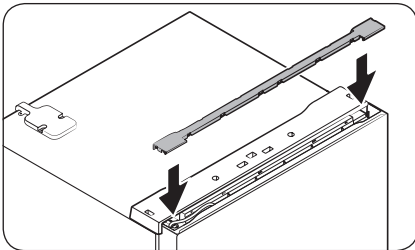

7. Уставте захисну кришку.

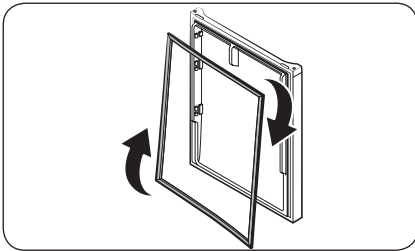

8. Зніміть ущільнювачі дверцят холодильної та морозильної камер. Поверніть їх за годинниковою стрілкою на 180 градусів, а потім знову прикріпіть.

 ПРИМІТКА

Можливо, у майбутньому вам захочеться повернути двері в початкове положення (до переставлення). У такому разі дотримуйтеся інструкцій, наведених на попередніх сторінках. Але треба переставляти дверцята, завіси й заглушки у їхні початкові положення.

Догляд

Використання та догляд

Полиці / знімний лоток (лише у відповідних моделях)

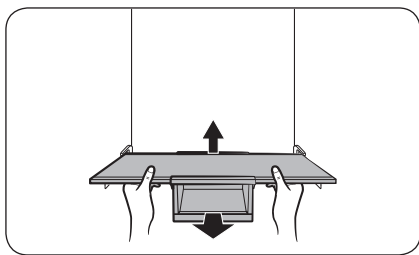

1. Обережно підніміть задній край полиці та злегка потягніть його вперед.

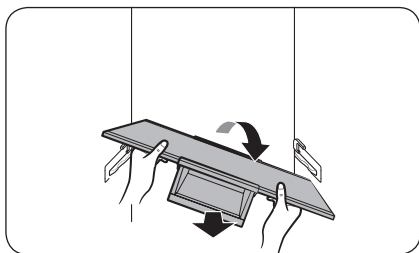

2. Нахиліть полицю з одного боку й витягніть її.

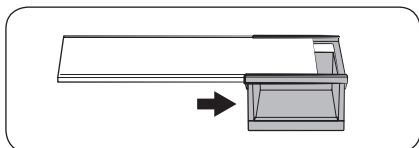

3. Посуньте знімний лоток убік, щоб відокремити його від полиці.

Складана полиця (лише у відповідних моделях)

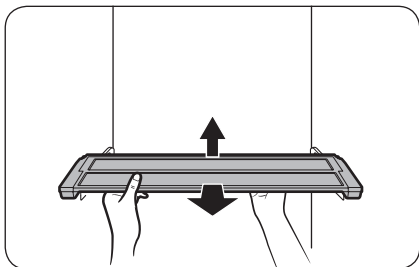

1. Обережно підніміть задній край полиці та злегка потягніть його вперед.

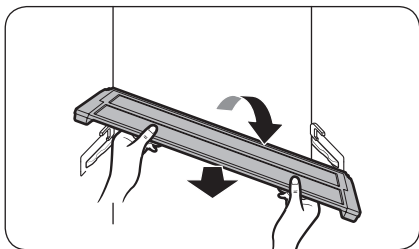

2. Нахиліть полицю з одного боку й витягніть її.

Дверний лоток

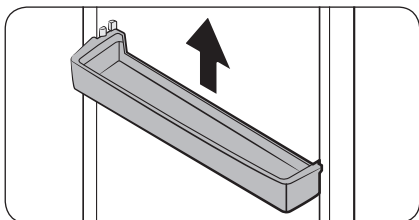

Злегка підніміть і зніміть лоток із дверця.

⚠ УВАГА

Щоб запобігти небезпечним ситуаціям, спорожніть лотки, перш ніж знімати їх.

Догляд

Догляд

Шухляди (холодильної/морозильної камери)

📖 ПРИМІТКА

Спершу зніміть нижній лоток дверця.

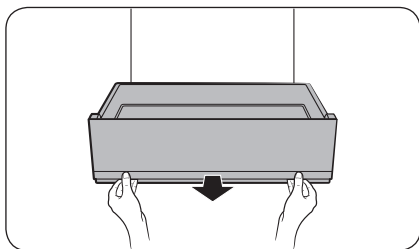

1. Потягніть шухляду для овочів трохи вперед.

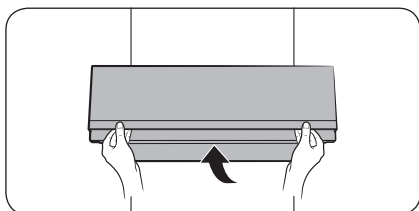

2. Злегка підніміть шухляду для овочів, а потім витягніть її.

Полиця для овочів

📖 ПРИМІТКА

Спершу зніміть нижній лоток дверцят.

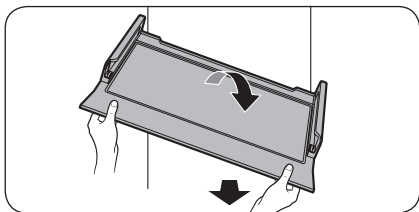
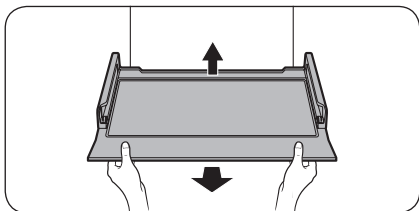

1. Обережно підніміть задній край полиці та злегка потягніть його вперед.

2. Нахиліть полицю з одного боку й витягніть її.

Розбирання шухляд для овочів / морозильної камери

Можна розібрати шухляду для ретельного чищення.

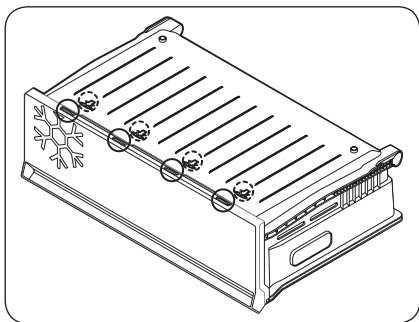

1. Вийміть шухляду з холодильника.

2. Переверніть шухляду догори дном і покладіть її на підлогу. Перевірте чотири фіксатори на дні.

Догляд

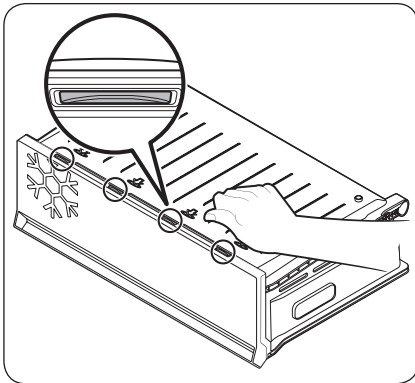

3. Натисніть долонею на позначену стрілкою частину внизу шухляди, щоб звільнити фіксатори.
 - Натисніть по черзі кожен із чотирьох фіксаторів, щоб звільнити їх.

УВАГА

Докладання надмірного зусилля до шухляди може призвести до її пошкодження та ризику травмування.

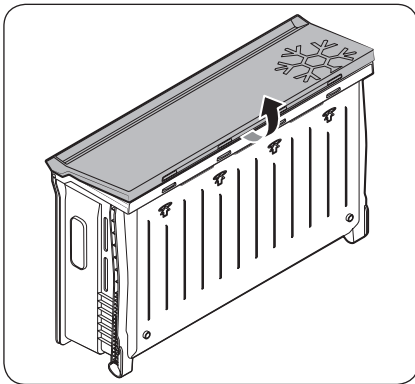

4. Потягніть передню частину шухляди, щоб відокремити її від решти шухляди.

Збирання шухляд для овочів / морозильної камери

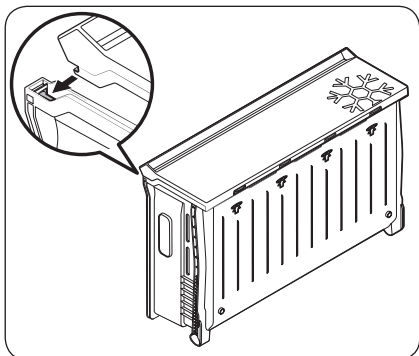

1. Поставте шухляду на підлогу передньою частиною догори. Вирівняйте гачки на передній частині шухляди, розташовані з лівого та правого боків, із пазами, а потім зафіксуйте їх на місці.

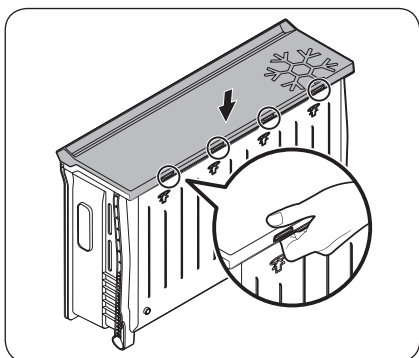

2. Натисніть на передню частину кришки й переконайтеся, що чотири фіксатори (позначені колами на рисунку) як слід зафіксувалися.

Догляд

Чищення

Всередині та зовні

⚠ ПОПЕРЕДЖЕННЯ

- Не використовуйте для чищення холодильника бензол, розчинник або домашні/автомобільні мийні засоби (наприклад Сlogox™). Ці речовини можуть пошкодити поверхню холодильника та спричинити пожежу.
- Не розпилюйте воду на холодильник. Це може призвести до враження електричним струмом.

Регулярно прибирайте сухою тканиною всі сторонні об'єкти (пил, воду) зі штекера та контактів.

1. Від'єднайте кабель живлення.
2. Зовнішні та внутрішні поверхні холодильника витирайте змоченою серветкою з м'якої безворсої тканини або паперовим рушником.
3. Після завершення чищення протріть поверхні насухо за допомогою сухої тканини або паперових рушників.
4. Підключіть кабель живлення до розетки.

Задня панель / кришка компресора (тільки у відповідних моделях)

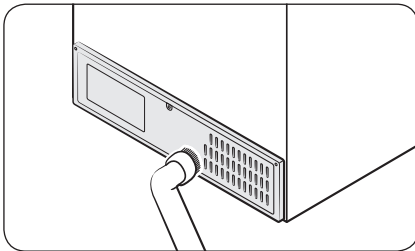

Щоб шнури та відкриті частини на задній панелі залишалися чистими, очищуйте панель раз або двічі на рік за допомогою пилососа.

⚠ УВАГА

Не знімайте кришку задньої панелі. Це може призвести до ураження електричним струмом.

Заміна деталей

Світлодіодні лампи

Для заміни ламп у холодильнику зверніться у центр обслуговування Samsung у вашій місцевості.

ПОПЕРЕДЖЕННЯ

- Лампи не підлягають обслуговуванню користувачем. Не намагайтеся самостійно замінити лампу. Це може призвести до ураження електричним струмом.

Лампа (джерело світла)

Цей прилад містить джерело світла, що забезпечує оптимальне споживання енергії <G>.

Лампа та/або пускорегулювальний апарат не підлягають обслуговуванню користувачем. Для заміни лампи та/або пускорегулювального апарату в холодильнику зверніться в місцевий центр обслуговування Samsung.

Для отримання детальних інструкцій щодо заміни лампи або пускорегулювального апарату у вашому приладі завітайте на веб-сторінку Samsung (<http://www.samsung.com>), перейдіть до розділу Support (Підтримка) > Support home (Головна сторінка), а потім введіть назву моделі.

Для отримання докладних інструкцій із демонтажу лампи та/або пускорегулювального апарату достатньо дотримуватися наведених вище інструкцій із заміни.

Дверна панель (лише в сумісних моделях)

Для холодильника BESPOKE можна вибрати будь-яку дверну панель на свій смак. Придбайте дверну панель у роздрібному магазині Samsung, і вповноважений спеціаліст установить її на ваш прилад.

УВАГА

- Самостійне розбирання або збирання дверної панелі може призвести до пошкодження виробу або травмування. Якщо у вас виникли проблеми з дверною панеллю, зверніться до центру обслуговування Samsung.
- Плата за заміну панелі може стягуватися навіть протягом гарантійного терміну.

Усунення несправностей

Перш ніж звертатися за обслуговуванням, виконайте наведені далі перевірки. За будь-які виклики щодо обслуговування, які стосуються звичайних ситуацій (не дефектів), буде стягуватися плата.

Загальні вказівки

Температура

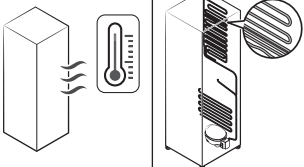
Проблема	Можливі причини	Вирішення
Холодильна/ морозильна камера не працює. Висока температура в холодильній/ морозильній камері.	• Кабель живлення не під'єднаний належним чином.	• Підключіть кабель живлення належним чином.
	• Регулятор температури не встановлено належним чином.	• Зменште температуру.
	• Холодильник розташований поблизу джерела тепла чи під прямим сонячним промінням.	• Упевніться, що холодильник не перебуває під впливом прямого сонячного промінням або джерела тепла.
	• Недостатня відстань між холодильником і задньою чи боковими стінками.	• Упевніться, що з боків і ззаду залишилося принаймні по 5 см вільного простору.
	• Функція Відпустка ввімкнена.	• Вимкніть функцію Відпустка.
Холодильна/ морозильна камера надто сильно холодять.	• Регулятор температури не встановлено належним чином.	• Збільшіть температуру.
	Гаряча внутрішня стінка.	• Для запобігання утворення конденсату на передніх кутах холодильника встановлено теплозахисні трубки. У разі збільшення температури в приміщенні ефективність їх роботи може зменшитись. Це не свідчить про несправність системи. 

Запахи

Проблема	Можливі причини	Вирішення
З холодильника чути неприємні запахи.	• Зіпсуті продукти.	• Почистьте холодильник і усуньте зіпсуті продукти.
	• Продукти з різким запахом.	• Продукти з різким запахом слід щільно загортати.

Наморозь

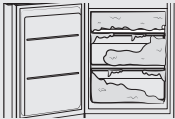
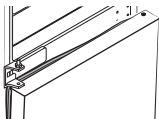
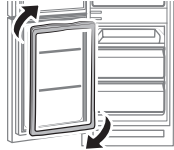
Проблема	Можливі причини	Вирішення
Наморозь навколо вентиляційних отворів.	• Їжа блокує вентиляційні отвори.	• Упевніться, що їжа не блокує вентиляційних отворів холодильника.
Наморозь на внутрішніх стінках.	• Дверцята не зачинені належним чином.	• Упевніться, що їжа не блокує дверцят. Почистьте прокладку дверцят.
У морозильній камері утворилося забагато наморозі. 	• Дверцята не забезпечують належної герметичності, оскільки після перевстановлення дверцят не було перевстановлено ущільнювач дверцят. 	• Зніміть ущільнювач дверцят, а потім прикріпіть його назад, повернувши на 180°. 

Конденсат

Проблема	Можливі причини	Вирішення
На внутрішніх стінках утворюється конденсат.	• Якщо дверцята залишити відчиненими, у холодильнику накопичується волога.	• Усуньте вологу й не відчиняйте дверцята холодильника на тривалий час.
	• Продукти з високим вмістом вологи.	• Продукти слід щільно загортати.

Усунення несправностей

Холодильник видає незвичні звуки?

Перш ніж звертатися за обслуговуванням, перевірте подане нижче. За будь-які виклики щодо обслуговування, коли холодильник видає нормальні робочі звуки, буде стягуватися плата.

Ці звуки нормальні.

- Під час початку чи завершення роботи холодильник може видавати звуки, подібні до звуків системи запалювання машини. Після стабілізації роботи звук стихне.

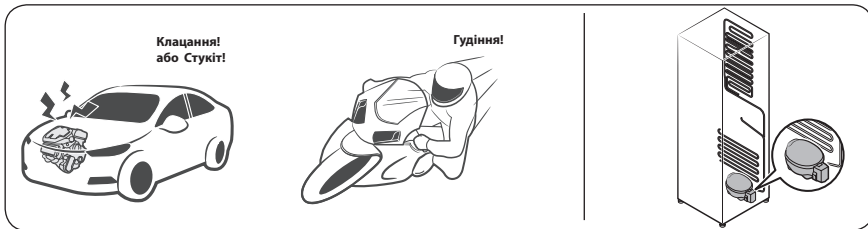

- Ці звуки можуть лунати, коли працює вентилятор. Коли холодильник досягає встановленої температури, звуку вентилятора чути не буде.

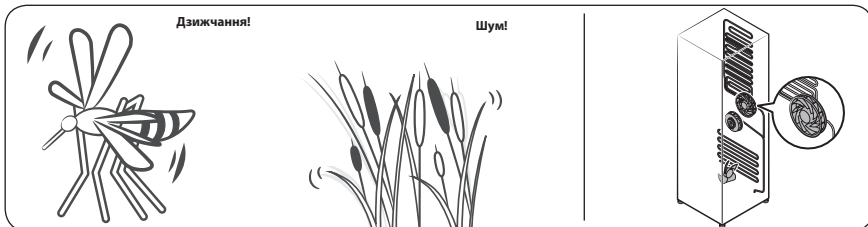

- Під час циклу розмороження вода може скапувати на нагрівач системи розмороження.

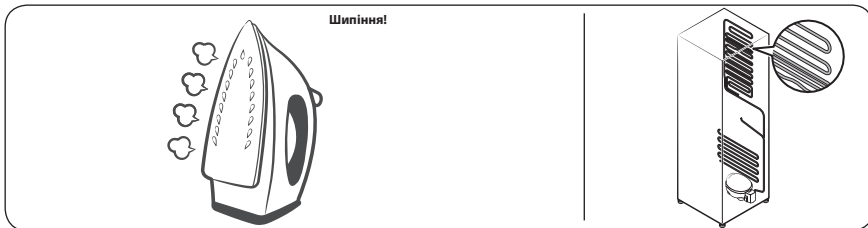

- Під час охолодження чи замороження холодоагент проходить герметичними трубками, видаючи звуки, схожі на булькання.



- Зі збільшенням чи зменшенням температури пластмасові частини скорочуються чи розширюються, видаючи звуки, схожі на потріскування. Такі звуки лунають під час циклу розмороження чи коли працюють електронні частини.

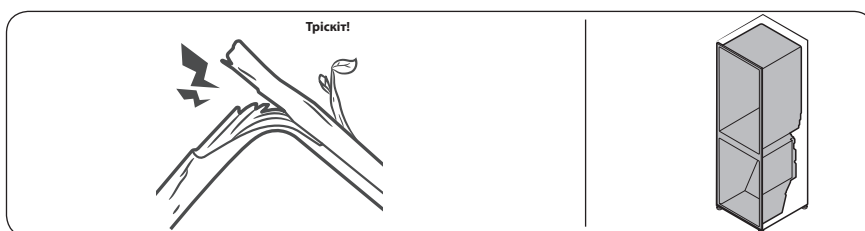

- Для моделей із льодогенератором: коли відкривається кран лінії водопостачання для наповнення льодогенератора, може лунати звук, схожий на дзижчання.
- Через вирівнювання тиску під час відкривання чи закривання дверцят холодильника, може лунати звук, схожий на свист.

Усунення несправностей

SmartThings (лише у відповідних моделях)

Проблема	Можливе вирішення
Не вдається знайти програму SmartThings у магазині програм.	<ul style="list-style-type: none">Сумісна версія програми SmartThings може змінюватися відповідно до політики виробника щодо підтримки операційних систем (ОС). Крім того, дія нової політики оновлення програми SmartThings або підтримуваних нею функцій, що застосовується до поточної версії ОС, може бути призупинена з міркувань безпеки або зручності користування.
Програма SmartThings не працює.	<ul style="list-style-type: none">Програма SmartThings працює тільки із сумісними моделями.Стара програма Samsung Smart Refrigerator не може встановлювати з'єднання з моделями Samsung Smart Home.
Програма SmartThings встановлена, але не підключається до холодильника.	<ul style="list-style-type: none">Для користування програмою ви маєте ввійти у свій обліковий запис Samsung.Перевірте, чи правильно працює маршрутизатор.Якщо значок Wi-Fi на дисплеї холодильника не горить, це означає, що з'єднання з мережею не встановлено. У такому разі за допомогою програми SmartThings підключіть холодильник до своєї домашньої точки доступу та зареєструйте його.
Не вдається ввійти в програму.	<ul style="list-style-type: none">Для користування програмою ви маєте ввійти у свій обліковий запис Samsung.Якщо у вас немає облікового запису Samsung, створіть його, дотримуючись наданих у програмі інструкцій.
Під час реєстрації холодильника з'являється повідомлення про помилку.	<ul style="list-style-type: none">Можливо, проблеми з роботою функції Easy Connection (Просте під'єднання) зумовлені відстанню до точки доступу або електромагнітними перешкодами від іншого обладнання поблизу. Трохи почекайте й повторіть спробу.
Програма SmartThings під'єднана до холодильника, але не працює.	<ul style="list-style-type: none">Вийдіть із програми SmartThings і запустіть її знову або від'єднайте й знову підключіть маршрутизатор.Від'єднайте холодильник від електромережі, зачекайте 1 хвилину та ввімкніть його знову.
Значок Wi-Fi блимає. (📶)	<ul style="list-style-type: none">Під'єднайте свій холодильник до програми SmartThings перед використанням. Якщо підключення виконано правильно, то індикатор припинить блимати.<ul style="list-style-type: none">Якщо вам не вдалося підключитися або ви не хочете використовувати програму, натисніть кнопку > і утримуйте її впродовж 10 секунд. Індикатор перестане блимати, і на температурному дисплеї з'явиться індикація OFF (Вимк.).

Open Source Announcement

The software included in this product contains open source software. You may obtain the complete corresponding source code for a period of three years after the last shipment of this product by contacting our support team via <http://opensource.samsung.com> (Please use the "Inquiry" menu.)

It is also possible to obtain the complete corresponding source code in a physical medium such as a CD-ROM; a minimal charge will be required.

The following URL http://opensource.samsung.com/opensource/COMMON_TZ6_0/seq/0 leads to the open source license information as related to this product. This offer is valid to anyone in receipt of this information.



Мікрофіша

Торговельна марка		Samsung			
Модель		RB53DG703E**	RB50DG602E**	RB50DG601E**	
Категорія		7 (Холодильник-морозильник з морозильним відділенням, маркований чотирма зірочками (****))			
Клас енергоефективності		A++			
Річний обсяг енергоспоживання (кВт·г/рік)		282	273	273	
Об'єм (л)	Відділення для зберігання свіжих продуктів	370	340	340	
	Відділення для охолодження	-	-	-	
	Відділення для заморожування	Низькотемпературне відділення, марковане чотирма зірочками (****)	122	122	122
		Низькотемпературне відділення, марковане двома зірочками (**)	-	-	-
Маркування найхолоднішого відділення		* ** * *			
Температура відділень (°C)	Холодильне відділення	+1...+7	+1...+7	+1...+7	
	Відділення для охолодження	-	-	-	
	Морозильне відділення	-23...-15	-23...-15	-23...-15	
Відділення, що не обмерзають (No Frost)		Холодильне, Морозильне			
Час автономного живлення без споживання енергії (год.)		12	12	12	
Потужність заморожування (кг/24 год.)		8	8	8	
Кліматичний клас		SN, N, ST, T			
		Даний прилад призначений для використання при температурі навколишнього середовища від 10 °C до 43 °C			
Рівень звукової потужності (дБА)		37			
Вбудований		-			
Прилад для зберігання вина		-			

Нотатки

Нотатки

Нотатки

ПРИМІТКА

Моделі з радіопередавачем або радіомовним приймачем

- Самсунг Електронікс Ко., Лтд. Заявляє, що це обладнання відповідає вимогам «Технічного регламенту радіообладнання», затвердженого постановою Кабінета Міністрів України від 24.05.2017 №355.
- Повний текст декларації відповідності доступний за такою адресою: <http://www.samsung.com> перейдіть на сторінку Підтримка>Пошук за кодом моделі.

Для моделей з радіопередавачами застосовується така інформація

- Це обладнання може використовуватись на території України.
 - Максимальна потужність передавача з підтримкою Bluetooth: 20dBm на частоті 2402 MHz - 2480 MHz
 - Максимальна потужність передавача з Wi-Fi: 20dBm на частоті 2412 MHz - 2472 MHz

Виробник: «Самсунг Електронікс Ко., Лтд.»

129, Самсунг-Ро, Енгтонг-Гу, Сувон, Кьонгі-до, 16677 Республіка Корея

Імпортер в Україні: ТОВ «Самсунг Електронікс Україна Компані»,

01032, м. Київ, вул. Льва Толстого, 57 приймає претензії від споживача, а також забезпечує виконання гарантійних зобов'язань виробника і організацію технічного обслуговування виробу

Зв'яжіться з SAMSUNG по всьому світу

Якщо у вас є пропозиції або питання по продуктах Samsung, зв'яжіться з інформаційним центром Samsung.

Країна	Контактний центр	Веб-сайт
UKRAINE	0-800-502-000	www.samsung.com/ua/support
MOLDOVA	+373-22-667-400	www.samsung.com/ua/support/moldova



DA68-04780K-01

Frigider

Manualul de utilizare

Aparat fără suport

SAMSUNG

Cuprins

Informații privind siguranța	3
Ce trebuie să știți despre instrucțiunile de siguranță	3
Simboluri și precauții importante privind siguranța:	5
Instrucțiuni importante de siguranță	6
Semne de avertizare foarte importante pentru transport și amplasare	10
Avertismente esențiale privind instalarea	11
Atenționări privind instalarea	15
Avertismente esențiale privind utilizarea	16
Atenționări privind utilizarea	21
Atenționări privind curățarea	24
Avertismente esențiale privind casarea	26
Sfaturi suplimentare pentru utilizarea corectă	27
Instrucțiuni despre DEEE	28
Instalarea	29
Prezentarea pe scurt a frigiderului	30
Recipiente de ușă	31
Instalarea pas cu pas	32
Operații	37
Panou principal	37
SmartThings (numai la modelele aplicabile)	41
Funcția SMART GRID (Consum comandabil) (numai modelele aplicabile)	44
Caracteristici speciale	47
Întreținerea	50
Inversarea ușii (numai la anumite modele)	50
Manipularea și întreținerea	63
Curățarea	69
Înlocuirea	70
Depanarea	71
Instrucțiuni generale	71
Auziți sunete anormale dinspre frigider?	73
SmartThings (numai la modelele aplicabile)	75
Open Source Announcement	76

Informații privind siguranța

Înainte de a utiliza noul dvs. frigider Samsung, vă rugăm să citiți acest manual în detaliu, pentru a vă asigura că știți să utilizați în siguranță și cu eficiență caracteristicile și funcțiile pe care le oferă noul dvs. aparat.

Ce trebuie să știți despre instrucțiunile de siguranță

- Avertismentele și instrucțiunile de siguranță importante din acest manual nu acoperă toate condițiile și situațiile posibile care pot apărea.
Este responsabilitatea dvs. să dovedeți bun simț, atenție și grijă la instalarea, întreținerea și utilizarea aparatului.
- Întrucât următoarele instrucțiuni de utilizare se referă la diverse modele, caracteristicile frigiderului dvs. pot diferi ușor de cele descrise în acest manual și este posibil să nu fie valabile toate semnele de avertizare. Dacă aveți întrebări sau preocupări, contactați cel mai apropiat centru de service sau găsiți asistență și informații online, la adresa www.samsung.com.
- Se utilizează R-600a sau R-134a ca agent frigorific. Verificați eticheta compresorului din partea din spate a aparatului sau eticheta cu caracteristicile tehnice din interiorul frigiderului pentru a afla ce agent frigorific este utilizat pentru frigiderul dvs. Dacă acest produs conține gaz inflamabil (agent frigorific R-600a), contactați autoritatea locală cu privire la casarea în siguranță a acestui produs.
- Pentru a evita crearea de amestec inflamabil de gaz și aer în cazul în care survine o scurgere în circuitul frigorific, dimensiunea încăperii în care poate fi amplasat aparatul depinde de cantitatea de agent frigorific utilizat.

Informații privind siguranța

- Nu porniți niciodată un aparat care prezintă semne de deteriorare. Dacă aveți dubii, consultați-vă cu dealerul dvs. Încăperea trebuie să aibă dimensiunea de 1 m³ pentru fiecare 8 g de agent frigorific R-600a din aparat. Cantitatea de agent frigorific din aparatul dvs. este indicată pe plăcuța de identificare din interiorul aparatului.
- Jeturile de agent frigorific din conducte se pot aprinde sau pot provoca vătămarea ochilor. Când conductele prezintă scurgeri de agent frigorific, evitați folosirea flăcărilor deschise, îndepărtați de produs toate materialele inflamabile și aerisiți imediat încăperea.
 - Nerespectarea acestor instrucțiuni poate provoca incendiu sau explozie.
- Pentru a evita contaminarea alimentelor, vă rugăm să respectați următoarele instrucțiuni:
 - Dacă ușa este deschisă timp îndelungat, se poate produce o creștere semnificativă a temperaturii în compartimentele aparatului.
 - Curățați periodic suprafețele care pot intra în contact cu alimentele și sistemele de scurgere accesibile.
 - Curățați rezervoarele de apă, dacă nu au fost utilizate timp de 48 de ore; lăsați să curgă apa din sistemul conectat la sursa de apă, dacă nu a fost folosit 5 zile.
 - Depozitați carnea crudă și peștele în recipiente potrivite în frigider, astfel încât să nu intre în contact sau să se scurgă pe alte alimente.

- Compartimentele cu două stele pentru alimente înghețate sunt potrivite pentru depozitarea alimentelor pre-înghețate, depozitarea sau producerea de înghețată și producerea de cuburi de gheață.
- Compartimentele cu una, două sau trei stele nu sunt potrivite pentru înghețarea alimentelor proaspete.
- Dacă frigiderul este ținut gol timp îndelungat, opriți-l, dezghețați-l, curățați-l, uscați-l și lăsați ușa deschisă pentru a preveni formarea mucegaiului în interiorul aparatului.

Simboluri și precauții importante privind siguranța:

Vă rugăm să respectați toate instrucțiunile de siguranță din acest manual. În acest manual sunt folosite următoarele simboluri de siguranță.

AVERTIZARE

Pericole sau acțiuni nesigure care pot conduce la **leziuni corporale grave, deteriorarea bunurilor și/sau deces.**

ATENȚIE

Pericole sau acțiuni nesigure care pot conduce la **leziuni corporale grave și/sau la deteriorarea bunurilor.**

NOTĂ

Informații utile care ajută utilizatorii să înțeleagă sau să utilizeze frigiderul.

Aceste semne de avertizare sunt prezente pentru a preveni vătămarea dvs. și a altor persoane.

Informații privind siguranța

Vă rugăm să le respectați cu atenție.

După ce citiți această secțiune, păstrați-o într-un loc sigur, pentru consultare ulterioară.

Instrucțiuni importante de siguranță



Avertizare: risc de incendiu/materiale inflamabile

AVERTIZARE

- La poziționarea aparatului, asigurați-vă că cablul de alimentare nu este prins sau deteriorat.
- Nu amplasați prelungitoare de priză multiple sau surse de alimentare portabile în spatele aparatului.
- Umpleți numai cu apă potabilă.
- Conectați numai la alimentarea cu apă potabilă.
- Mențineți libere deschiderile de aerisire din carcasa aparatului sau din structura integrată.
- Nu utilizați dispozitive mecanice sau orice alte mijloace pentru a accelera procesul de decongelare, în afara celor recomandate de producător.
- Nu deteriorați circuitul frigorific.
- Nu utilizați aparate electrice în interiorul compartimentelor de depozitare a alimentelor, decât dacă acestea sunt de tipul recomandat de producător.

- Acest aparat nu este destinat utilizării de către persoane (inclusiv copii) cu abilități fizice, senzoriale sau mentale reduse ori lipsite de experiență și de cunoștințe, decât dacă sunt supravegheate sau instruite în privința utilizării aparatului de o persoană responsabilă pentru siguranța lor.
- Acest aparat poate fi utilizat de copii începând cu vârsta de 8 ani și de persoane cu abilități fizice, senzoriale sau mentale reduse ori lipsite de experiență și de cunoștințe, dacă li se oferă supervizare sau instrucțiuni pentru utilizarea în siguranță a aparatului și dacă înțeleg riscurile implicate. Copiii nu au voie să se joace cu aparatul. Curățarea și întreținerea nu trebuie efectuate de copii fără supervizare. Copiii cu vârste cuprinse între 3 și 8 ani pot încărca și descărca frigiderele.
- În cazul în care cablul de alimentare este deteriorat, trebuie înlocuit de către producător, reprezentantul de service al acestuia sau persoane cu calificare similară, pentru a evita eventualele pericole.
- Priza trebuie să fie rapid accesibilă pentru ca aparatul să poată fi deconectat cu ușurință de la sursa de alimentare în caz de urgență.
 - Trebuie să fie în afara zonei din spatele aparatului.
- Nu depozitați în acest aparat substanțe explozive, precum spray-uri cu carburant inflamabil.
- Dacă produsul este echipat cu lampă LED, nu dezamblați capacul lămpii și lampa LED pe cont propriu.
 - Contactați un centru de service Samsung.
 - Utilizați doar lămpile LED furnizate de producător sau de agenții săi de service.



Informații privind siguranța

- Pentru utilizarea cea mai eficientă a energiei, mențineți toate accesoriile interne, precum coșurile, sertarele, rafturile, în poziția specificată de producător.
- Pentru a obține cea mai bună eficiență energetică a acestui produs, lăsați toate rafturile, sertarele și coșurile în poziția inițială.

Cum se poate reduce consumul de energie

- Instalați aparatul într-o încăpere rece, uscată, cu aerisire adecvată.
- Asigurați-vă că nu este expus la lumina directă a soarelui și nu-l așezați niciodată lângă o sursă directă de încălzire (de exemplu radiator).
 - Pentru eficiență energetică, este recomandat să nu blocați aerisirile sau grilele.
 - Lăsați alimentele calde să se răcească înainte de a le așeza în aparat.
 - Așezați alimentele congelate în frigider pentru a se dezgheța. Astfel puteți utiliza temperaturile joase ale produselor congelate pentru răcirea alimentelor din frigider.
 - Nu țineți mult timp deschisă ușa aparatului când introduceți sau scoateți alimentele.
 - Cu cât este mai mică durata în care ușa este deschisă, cu atât mai puțină gheață se va forma în congelator.
 - Curățați regulat partea posterioară a frigiderului. Praful crește consumul de energie.
 - Nu setați temperatura la o valoare mai mică decât este necesar.



-
- Asigurați o evacuare suficientă a aerului la baza și la peretele posterior al frigiderului. Nu acoperiți orificiile de ventilare.
 - La instalare, lăsați un spațiu gol în dreapta, în stânga, în spatele și deasupra congelatorului. Aceasta va contribui la reducerea consumului de energie și va menține facturile de curent scăzute.
 - Vă recomandăm ca distanța să fie:
 - Dreapta, stânga și spate: mai mult de 50 mm
 - Partea de sus: mai mult de 100 mm

Acest aparat este destinat utilizării în gospodărie și în aplicații similare, precum

- zonele de bucătărie ale personalului din magazine, birouri și alte medii profesionale;
- ferme și clienți ai hotelurilor, motelurilor și în alte medii de tip rezidențial;
- medii de cazare și masă;
- aplicații de catering și similare, fără vânzare cu amănuntul.

Informații privind siguranța

Semne de avertizare foarte importante pentru transport și amplasare

AVERTIZARE

- La transportul și instalarea aparatului, trebuie să aveți grijă să vă asigurați că nu este deteriorată nicio componentă a circuitului frigorific.
 - Scurgerile de agent frigorific din conducte se pot aprinde sau pot provoca vătămarea ochilor. Dacă este detectată o scurgere, evitați flăcările deschise sau potențialele surse de aprindere și aerisiți timp de câteva minute încăperea în care se află aparatul.
 - Acest aparat conține o cantitate mică de agent frigorific (R-600a), un gaz natural cu compatibilitate ecologică mare, care este, totuși, și inflamabil. La transportul și instalarea aparatului, trebuie să aveți grijă să vă asigurați că nu este deteriorată nicio componentă a circuitului frigorific.

Avertismente esențiale privind instalarea

AVERTIZARE

- Nu instalați frigiderul într-o locație umedă sau în care poate intra în contact cu apa.
 - Izolația deteriorată a componentelor electrice poate provoca electrocutare sau incendiu.
- Nu amplasați frigiderul în lumina directă a soarelui și nu-l expuneți la căldură provenită de la sobe, aparate de încălzire a încăperilor sau alte aparate.
- Nu conectați mai multe aparate la același prelungitor cu mai multe prize. Frigiderul trebuie conectat întotdeauna la priza sa electrică individuală, care are un voltaj nominal ce corespunde celui de pe plăcuța cu caracteristicile tehnice.
 - Aceasta oferă performanță optimă și previne totodată supraîncărcarea circuitelor cu cabluri electrice din casă, care ar putea duce la pericol de incendiu din cauza cablurilor supraîncălzite.
- Dacă priza de perete este desprinsă, nu introduceți ștecherul.
 - Există risc de electrocutare sau incendiu.
- Nu utilizați un cablu de alimentare care are crăpături sau deteriorări datorate frecării, pe lungime sau la oricare dintre capete.
- Nu îndoiiți excesiv cablul de alimentare și nu așezați obiecte grele pe el.
- Nu trageți și nu îndoiiți excesiv cablul de alimentare.
- Nu răsuciți sau înnodeați cablul de alimentare.



Informații privind siguranța

- Nu agățați cablul de alimentare de un obiect metalic, nu așezați un obiect greu pe cablul de alimentare, nu introduceți cablul de alimentare între obiecte și nu împingeți cablul de alimentare în spațiul din spatele aparatului.
- Când mutați frigiderul, fiți atenți să nu răsuciți sau să nu deteriorați cablul de alimentare.
 - Acest lucru poate provoca electrocutare sau incendiu.
- Nu deconectați niciodată frigiderul trăgând de cablul de alimentare. Apucați întotdeauna ștecherul ferm și trageți-l drept din priză.
 - Deteriorarea cablului poate provoca scurtcircuit, incendiu și/sau electrocutare.
- Nu utilizați aerosoli în apropierea frigiderului.
 - Utilizarea aerosolilor în apropierea frigiderului poate duce la explozie sau incendiu.
- Nu instalați acest aparat lângă o sursă de căldură sau un material inflamabil.
- Nu instalați aparatul într-un loc în care pot exista scurgeri de gaze.
 - Acest lucru poate provoca electrocutare sau incendiu.
- Înainte de utilizare, acest frigider trebuie amplasat și instalat corect, conform instrucțiunilor din acest manual.
- Conectați ștecherul în poziție corectă, cu cablul atârând.
 - În cazul în care conectați ștecherul invers, cablul se poate reteza și provoca incendiu sau electrocutare.
- Asigurați-vă că ștecherul nu este strivit sau deteriorat de partea din spate a frigiderului.



- Nu țineți ambalajul la îndemâna copiilor.
 - Există risc de deces prin sufocare dacă un copil își bagă capul în ambalaje.
- Nu instalați această aparat într-un mediu umed, uleios sau cu praf, într-un loc expus la lumina directă a soarelui și la apă (ploaie).
 - Izolația deteriorată a componentelor electrice poate provoca electrocutare sau incendiu.
- Dacă există praf sau apă în frigider, scoateți ștecherul din priză și contactați centrul de service Samsung Electronics.
 - În caz contrar, există risc de incendiu.
- Nu vă așezați pe aparat și nu plasați obiecte (precum rufe, lumânări aprinse, țigări aprinse, vase, substanțe chimice, obiecte metalice etc.) pe aparat.
 - Acestea pot provoca electrocutare, incendiu, probleme cu produsul sau vătămare corporală.
- Trebuie să îndepărtați toată folia de protecție din plastic înainte de a conecta produsul pentru prima dată la priză.
- Copiii trebuie supervizați pentru a garanta faptul că nu se joacă cu inelele de fixare utilizate pentru reglarea ușii sau cu clemele pentru tubul de apă.
 - Există risc de deces prin sufocare dacă un copil înghite un inel de fixare sau o clemă pentru tubul de apă. Nu lăsați la îndemâna copiilor inelele de fixare și clemele pentru tubul de apă.
- Frigiderul trebuie împământat în siguranță.
 - Asigurați-vă întotdeauna că ați împământat frigiderul înainte de a încerca să investigați sau să reparați orice componentă a aparatului. Scăpările electrice pot provoca electrocutări grave.



Informații privind siguranța

- Nu utilizați niciodată țevi de gaz, cabluri de telefonie sau alte potențiale paratrăsnete ca împământare.
 - Trebuie să împământați frigiderul pentru a preveni scăpările de energie sau electrocutarea provocată de scăpările de curent din frigider.
 - Acestea pot provoca electrocutare, incendiu, explozie sau probleme cu produsul.
- Introduceți ștecherul în priză cu fermitate. Nu utilizați un ștecher deteriorat, un cablu de alimentare deteriorat sau o priză desprinsă.
 - Acest lucru poate provoca electrocutare sau incendiu.
- Siguranța din frigider trebuie schimbată de un tehnician sau de o companie de service calificată.
 - Nerespectarea acestei instrucțiuni poate provoca electrocutare sau vătămare corporală.



Atenționări privind instalarea

ATENȚIE

- Lăsați spațiu suficient în jurul frigiderului și instalați-l pe o suprafață plană.
 - Dacă frigiderul nu stă drept, eficiența răcirii și durabilitatea se pot diminua.
- Permiteți aparatului să rămână neutilizat timp de 2-3 ore înainte de a încărca alimente, după instalare și pornire.
- Vă recomandăm cu tărie să dispuneți instalarea frigiderului de către un tehnician sau o companie de service calificată.
 - Nerespectarea acestei indicații poate provoca electrocutare, incendiu, explozie, probleme cu produsul sau vătămare corporală.



Informații privind siguranța

Avertismente esențiale privind utilizarea

AVERTIZARE

- Nu introduceți ștecherul într-o priză de perete cu mâinile ude.
 - Acest lucru poate provoca electrocutare.
- Nu așezați obiecte pe aparat.
 - Când deschideți sau închideți ușa, obiectele pot cădea și pot provoca vătămare corporală și/sau pagube materiale.
- Nu introduceți mâinile, picioarele sau obiecte metalice (precum bețișoare de mâncat etc.) în partea de jos sau din spate a frigiderului.
 - Acest lucru poate provoca electrocutare sau vătămare corporală.
 - Toate muchiile ascuțite pot provoca vătămare corporală.
- Nu atingeți pereții interiori ai congelatorului sau produsele depozitate în congelator cu mâinile ude.
 - Aceasta poate provoca degerături.
- Nu puneți recipiente umplute cu apă în frigider.
 - Dacă se varsă, există risc de incendiu sau electrocutare.
- Nu țineți în frigider obiecte sau substanțe volatile ori inflamabile (benzen, diluant, gaz propan, alcool, eter, GPL și alte astfel de produse).
 - Acest frigider este destinat doar depozitării alimentelor.
 - Acest lucru poate provoca incendiu sau explozie.



- Copiii trebuie supravegheați pentru a vă asigura că nu se joacă cu aparatul.
 - Nu apropiați degetele de zonele de „prindere”. Spațiile dintre uși și carcasă sunt în mod necesar mici. Aveți grijă la deschiderea ușilor dacă în zonă se află copii.
- Nu puneți degetele sau nu permiteți degetelor copiilor să ajungă între uși.
 - Țineți degetele departe de spațiile ușii din stânga și din dreapta. Aveți grijă la deschiderea ușilor dacă degetele se află între uși.
- Nu lăsați copiii să se agațe de ușă sau de suporturile de ușă. Poate surveni vătămarea gravă.
- Nu lăsați copiii să intre în frigider. Se pot bloca în interior.
- Nu introduceți mâinile în zona de jos, de sub aparat.
 - Toate muchiile ascuțite pot provoca vătămare corporală.
- Nu depozitați în frigider produse farmaceutice, materiale științifice sau produse sensibile la temperatură.
 - Produsele care necesită controlul strict al temperaturii nu trebuie depozitate în frigider.
- Dacă simțiți miros de produse farmaceutice sau fum, scoateți imediat ștecherul din priză și contactați centrul de service Samsung Electronics.
- Dacă există praf sau apă în frigider, scoateți ștecherul din priză și contactați centrul de service Samsung Electronics.
 - În caz contrar, există risc de incendiu.
- Nu lăsați copiii să se urce pe un sertar.
 - Sertarul se poate rupe, iar ei pot aluneca.
- Nu lăsați deschise ușile frigiderului în timp ce frigiderul este nesupravegheat și nu lăsați copiii să intre în frigider.

Informații privind siguranța

- Nu permiteți sugarilor sau copiilor să intre în sertar.
 - Acest lucru poate provoca decesul prin sufocare din cauza captivității sau vătămare corporală.
- Nu umpleți frigiderul cu alimente în mod excesiv.
 - Când deschideți ușa, obiectele pot cădea și pot provoca vătămare corporală sau pagube materiale.
- Nu pulverizați materiale volatile, precum insecticid, pe suprafața aparatului.
 - Pe lângă faptul că este dăunător pentru oameni, acesta poate provoca și electrocutare, incendiu sau probleme cu produsul.
- Nu puneți niciodată degetele sau alte obiecte în fanta dozatorului de apă, în coloana de gheață și în recipientul dispozitivului de produs gheață.
 - Acest lucru poate provoca vătămare corporală sau pagube materiale.
- Nu utilizați și nu așezați lângă sau în frigider substanțe sensibile la temperatură, precum spray-uri inflamabile, obiecte inflamabile, gheață carbonică, medicamente sau substanțe chimice.
- Nu utilizați un uscător de păr pentru a usca interiorul frigiderului. Nu așezați o lumânare aprinsă în frigider pentru eliminarea mirosurilor neplăcute.
 - Acest lucru poate provoca electrocutare sau incendiu.
- Umpleți rezervorul de apă, tăvița de gheață și formele pentru gheață numai cu apă potabilă (apă minerală sau apă purificată).
 - Nu umpleți rezervorul de apă cu ceai, suc sau energizant, este posibil să deteriorați frigiderul.

- Nu vă așezați pe aparat și nu plasați obiecte (precum rufe, lumânări aprinse, țigări aprinse, vase, substanțe chimice, obiecte metalice etc.) pe aparat. Acestea pot provoca electrocutare, incendiu, probleme cu produsul sau vătămare corporală. Nu puneți recipiente umplute cu apă în aparat.
 - Dacă se varsă, există risc de incendiu sau electrocutare.
- Nu priviți niciodată direct în lampa LED UV un timp îndelungat.
 - Aceasta poate conduce la vătămarea ochilor din cauza razelor ultraviolete.
- Nu introduceți raftul cu fața în jos. Este posibil ca opritorul raftului să nu funcționeze.
 - Aceasta poate conduce la vătămare corporală din cauza căderii raftului de sticlă.
- Nu apropiați degetele de zonele de „prindere”. Spațiile dintre uși și carcasă sunt în mod necesar mici. Aveți grijă la deschiderea ușilor dacă în zonă se află copii.
- Dacă este detectată o scurgere de gaz, evitați flăcările deschise sau potențialele surse de aprindere și aerisiți timp de câteva minute încăperea în care se află aparatul.
 - Nu atingeți aparatul sau cablul de alimentare.
 - Nu utilizați un ventilator.
 - O scânteie poate provoca explozie sau incendiu.
- Sticlele trebuie depozitate foarte apropiate una de alta, astfel încât să nu cadă.
- Acest produs este destinat doar depozitării alimentelor dintr-un mediu casnic.

- Nu puneți niciodată degetele sau alte obiecte în fanta dozatorului de apă, în coloana de gheață și în recipientul dispozitivului de produs gheață.
 - Acest lucru poate provoca vătămare corporală sau pagube materiale.
- Nu încercați să reparați, demontați sau modificați frigiderul pe cont propriu.
- Nu utilizați nicio siguranță (precum liță din cupru, oțel etc.) în afară de o siguranță standard.
- Dacă frigiderul dvs. trebuie reparat sau reinstalat, contactați cel mai apropiat centru de service.
 - Nerespectarea acestei instrucțiuni poate provoca electrocutare, incendiu, probleme cu produsul sau vătămare.
- Dacă frigiderul emite miros de ars sau fum, scoateți frigiderul din priză imediat și contactați centrul dvs. de service Samsung Electronics.
 - Nerespectarea acestei instrucțiuni poate genera pericole de electrocutare sau incendiu.
- Scoateți ștecherul din priză înainte de a schimba lămpile din interiorul frigiderului.
 - În caz contrar există risc de electrocutare.
- Dacă întâmpinați dificultăți la schimbarea unui bec fără LED, contactați un centru de service Samsung.
- Introduceți ștecherul în priză cu fermitate.
- Nu utilizați un ștecher deteriorat, un cablu de alimentare deteriorat sau o priză desprinsă.
 - Acest lucru poate provoca electrocutare sau incendiu.

Atenționări privind utilizarea

ATENȚIE

- Nu recongelați alimentele dezghețate.
 - Alimentele congelate și dezghețate vor dezvolta bacterii dăunătoare mai accelerat decât alimentele proaspete.
 - A doua dezghețare va descompune și mai multe celule, eliminând umiditatea și modificând integritatea produsului.
- Nu dezghețați carnea la temperatura camerei.
 - Siguranța depinde de manipularea corectă a produsului brut.
- Nu puneți sticle sau băuturi carbogazoase în congelator.
 - Containerul poate îngheța și se poate sparge, conducând la vătămare corporală.
- Utilizați doar dispozitivul de produs gheață furnizat cu frigiderul.
- Dacă urmează să fiți plecat de acasă pentru o perioadă lungă de timp (de exemplu, în concediu) și nu veți folosi dozatorul de apă sau de gheață, închideți ventilul de apă.
 - În caz contrar, se pot produce scurgeri de apă.
- Dacă nu veți folosi frigiderul pentru o perioadă de timp foarte lungă (3 săptămâni sau mai mult), goliți frigiderul, inclusiv recipientul de gheață, deconectați-l de la priză, închideți ventilul de apă, ștergeți excesul de umiditate de pe pereții interiori și lăsați ușile deschise pentru a împiedica formarea mirosurilor și a mucegaiului.



Informații privind siguranța

- Pentru a obține performanță optimă de la produs:
 - Nu așezați alimente prea aproape de fantele din partea din spate a frigiderului, deoarece acestea pot împiedica libera circulație a aerului în compartimentul frigiderului.
 - Acoperiți alimentele corespunzător sau așezați-le în containere ermetice înainte de a le pune în frigider.
 - Respectați duratele maxime de depozitare și datele de expirare ale bunurilor congelate.
 - Nu este nevoie să deconectați frigiderul de la priză dacă veți fi plecat pentru mai puțin de trei săptămâni. Totuși, dacă veți fi plecat pentru mai mult de trei săptămâni, scoateți toate alimentele și gheața din recipientul cu gheață, deconectați frigiderul de la priză, închideți ventilul de apă, ștergeți excesul de umiditate de pe pereții interiori și lăsați ușile deschise pentru a împiedica formarea mirosurilor și a mucegaiului.
- Garanția de service și modificarea.
 - Nicio schimbare sau modificare efectuată de un terț asupra acestui aparat complet nu este acoperită de service-ul în garanție Samsung, iar compania Samsung nu este responsabilă pentru problemele de siguranță care rezultă din modificările terților.
- Nu blocați fantele de aerisire din interiorul frigiderului.
 - Dacă fantele de aerisire sunt blocate, în special cu o pungă de plastic, frigiderul se poate suprarăci. Dacă o perioadă de răcire durează prea mult, filtrul de apă se poate strica și provoca scurgeri de apă.
- Utilizați doar dispozitivele de produs gheață furnizate cu frigiderul.



- Ștergeți umezeala în exces de pe suprafețele interioare și lăsați ușile deschise.
 - În caz contrar pot apărea mirosuri și mucegai.
- Dacă frigiderul este deconectat de la sursa de alimentare, trebuie să așteptați cel puțin cinci minute înainte de a-l reconecta.
- Dacă frigiderul a fost udat cu apă, scoateți ștecherul și contactați centrul de service Samsung Electronics.
- Nu loviți și nu aplicați forță excesivă asupra suprafețelor din sticlă.
 - Sticla spartă poate provoca vătămare corporală și/sau pagube materiale.
- Umpleți rezervorul de apă și tăvile de cuburi de gheață doar cu apă potabilă (apă de la robinet, apă minerală sau apă purificată).
 - Nu umpleți rezervorul cu ceai sau energizante. Acest lucru poate deteriora frigiderul.
- Fiți atenți să nu vă prindeți degetele.
- Dacă frigiderul este inundat, asigurați-vă că veți contacta cel mai apropiat centru de service.
 - Există risc de electrocutare sau incendiu.
- Nu păstrați uleiul vegetal în suporturile de pe ușa frigiderului. Uleiul se poate solidifica, alterându-și gustul și devenind greu de utilizat. În plus, pot apărea scurgeri din recipientul deschis și uleiul scurs poate duce la crăparea suportului de ușă. După ce deschideți un recipient cu ulei, cel mai bine este să-l păstrați într-un loc răcoros și cu umbră, cum ar fi un dulap sau o cămară.
 - Exemple de ulei vegetal: ulei de măsline, ulei de porumb, ulei de sâmburi de struguri etc.

Informații privind siguranța

Atenționări privind curățarea

ATENȚIE

- Nu pulverizați apă direct în interiorul sau exteriorul frigiderului.
 - Există risc de incendiu sau electrocutare.
- Nu utilizați un uscător de păr pentru a usca interiorul frigiderului.
- Nu așezați o lumânare aprinsă în frigider pentru eliminarea mirosurilor neplăcute.
 - Acest lucru poate provoca electrocutare sau incendiu.
- Nu pulverizați produse de curățare direct pe afișaj.
 - Literele tipărite de pe afișaj se pot desprinde.
- Dacă în aparat a pătruns orice substanță străină, cum ar fi apa, scoateți ștecherul și contactați cel mai apropiat centru de service.
 - Nerespectarea acestei instrucțiuni poate genera electrocutare sau incendiu.
- Utilizați o cârpă uscată și curată pentru a îndepărta corpurile străine sau praful de pe pinii ștecherului. Nu utilizați o cârpă udă sau umedă când curățați ștecherul.
 - În caz contrar, există risc de incendiu sau de electrocutare.
- Nu curățați aparatul stropindu-l direct cu apă.
- Nu utilizați benzen, diluanți, Clorox sau cloruri pentru curățare.
 - Acestea pot deteriora suprafețele aparatului și pot provoca un incendiu.

- Nu așezați niciodată degetele sau alte obiecte în orificiul dozatorului.
 - Acest lucru poate provoca vătămare corporală sau pagube materiale.
- Înainte de a curăța aparatul sau de a efectua operații de întreținere, deconectați-l de la priză.
 - Nerespectarea acestei instrucțiuni poate genera electrocutare sau incendiu.
- Utilizați un burete curat sau o cârpă moale și un detergent blând cu apă caldă pentru a curăța frigiderul.
- Nu utilizați soluții de curățare abrazive sau dure cum ar fi spray-uri pentru geamuri, praf de curățat, lichide inflamabile, acid muriatic, ceară de curățare, detergenți concentrați, înălbitori sau substanțe de curățare ce conțin ulei mineral pe suprafețele exterioare (uși și dulapuri), piesele din plastic, rafturile interioare sau de pe ușă și garnituri.
 - Acestea pot zgâria sau deteriora materialul.
- Nu curățați rafturile sau capacele din sticlă cu apă caldă atunci când sunt reci. Rafturile și capacele din sticlă se pot sparge dacă sunt expuse la modificări bruște de temperatură sau impacturi cum ar fi lovirea sau căderea.

Informații privind siguranța

Avertismente esențiale privind casarea

AVERTIZARE

- Casați ambalajul acestui produs într-o manieră ecologică.
- Asigurați-vă că niciuna dintre conductele din spatele frigiderului nu este deteriorată înainte de casare.
- Se utilizează R-600a sau R-134a ca agent frigorific. Verificați eticheta compresorului din partea din spate a aparatului sau eticheta cu caracteristicile tehnice din interiorul frigiderului pentru a afla ce agent frigorific este utilizat pentru frigiderul dvs. Dacă acest frigider conține gaz inflamabil (agent frigorific R-600a), contactați autoritatea locală cu privire la casarea în siguranță a acestui produs.
- Când casați acest frigider, scoateți ușa/garniturile ușii și clanța astfel încât copiii mici sau animalele să nu se poată bloca în interior. Copiii trebuie supravegheați pentru a vă asigura că nu se joacă cu aparatul. Dacă sunt prinși înăuntru, copiii se pot răni și există pericol de moarte prin sufocare.
 - Dacă sunt prinși înăuntru, copiii se pot răni și există pericol de moarte prin sufocare.
- În izolație este utilizat ciclopentan. Gazele din materialele izolației necesită o procedură specială de casare. Contactați autoritățile locale cu privire la casarea ecologică în siguranță a acestui produs.
- Nu lăsați la îndemâna copiilor ambalajele, deoarece acestea pot fi periculoase pentru copii.
 - Dacă un copil își pune o pungă pe cap, se poate sufoca.

Sfaturi suplimentare pentru utilizarea corectă

- În cazul unei pene de curent, sunați la biroul local al companiei de electricitate și întrebați cât va dura pana.
 - Majoritatea penelor de curent care sunt rezolvate în decurs de o oră sau două nu vor afecta temperaturile frigiderului. Totuși, trebuie să reduceți la minimum numărul de deschideri ale ușilor în timp ce curentul este oprit.
 - Dacă pana de curent durează mai mult de 24 de ore, scoateți și aruncați toate alimentele congelate.
- Este posibil ca frigiderul să nu funcționeze consecvent (conținutul congelat se poate dezgheța sau temperaturile pot deveni prea ridicate în compartimentul de alimente congelate) dacă este amplasat o perioadă lungă de timp într-o locație în care temperaturile ambientale sunt în mod constant sub temperaturile pentru care este proiectat aparatul.
- În cazul anumitor alimente, păstrarea la rece poate avea un efect negativ asupra conservării, din cauza proprietăților acestora.
- Aparatul dvs. nu generează gheață, ceea ce înseamnă că nu este nevoie să dezghețați manual aparatul. Această operație se efectuează automat.
- Creșterea temperaturii în cursul dezghețării respectă cerințele ISO. Dacă doriți să preveniți o creștere nedorită a temperaturii alimentelor congelate în cursul dezghețării aparatului, înveliți alimentele congelate în câteva straturi de ziar.
- Nu recongelați alimentele care s-au dezghețat complet.

Informații privind siguranța

Instrucțiuni despre DEEE



Cum se elimină corect acest produs (Deșeuri de echipamente electrice și electronice)
(Aplicabil în țări cu sisteme de colectare separate)

Acest simbol de pe produs, accesorii și documentație indică faptul că produsul și accesoriile sale electronice (încărcător, căști, cablu USB) nu trebuie eliminate împreună cu alte deșeuri menajere la finalul duratei lor de utilizare. Dat fiind că eliminarea necontrolată a deșeurilor poate dăuna mediului înconjurător sau sănătății umane, vă rugăm să separați aceste articole de alte tipuri de deșeuri și să le reciclați în mod responsabil, promovând astfel reutilizarea durabilă a resurselor materiale.

Utilizatorii casnici trebuie să-l contacteze pe distribuitorul care le-a vândut produsul sau să se intereseze la autoritățile locale unde și cum pot să ducă aceste articole pentru a fi reciclate în mod ecologic.

Utilizatorii comerciali trebuie să-și contacteze furnizorul și să consulte termenii și condițiile din contractul de achiziție. Acest produs și accesoriile sale electronice nu trebuie eliminate împreună cu alte deșeuri comerciale.

Pentru informații despre angajamentele ecologice ale companiei Samsung și despre obligațiile legale privind produsele, de ex., REACH, WEEE, Baterii, vizitați pagina noastră despre dezvoltarea durabilă, disponibilă la www.samsung.com

(Numai pentru produsele vândute în țările europene și în Regatul Unit)

Instalarea

Respectați cu atenție aceste instrucțiuni pentru a garanta o instalare corectă a acestui frigider și a preveni accidente înainte de a-l utiliza.

AVERTIZARE

- Utilizați frigiderul exclusiv în scopul care i-a fost destinat, conform descrierii din acest manual.
- Toate operațiile de service trebuie efectuate de un tehnician calificat.
- Căsați ambalajul produsului conform reglementărilor locale.
- Pentru a preveni electrocutările, deconectați cablul de alimentare înainte de a efectua reparații sau înlocuiri.

Instalarea

Prezentarea pe scurt a frigiderului

Imaginea efectivă și piesele furnizate ale frigiderului pot diferi, în funcție de model și de țară.

Tipul normal

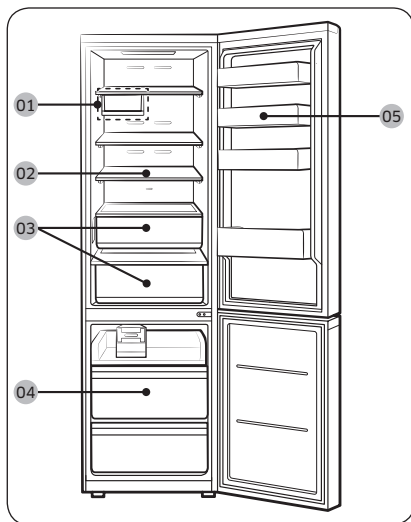

Tipul cu dozator

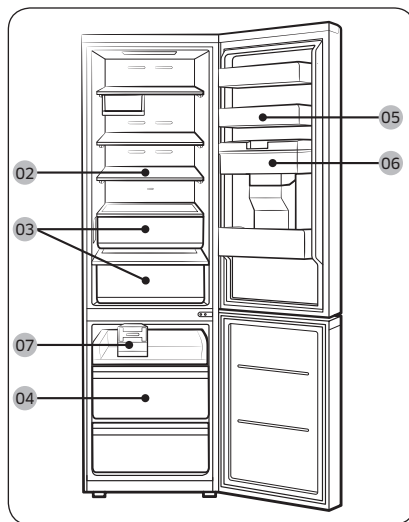

01 Tavă utilizări multiple *

02 Raftul de frigider/Raftul pliabil

03 Sertar de legume *

04 Sertar de congelator

05 Suport ușă frigider

06 Rezervor de apă **

07 Dispozitiv de produs gheață prin răscucire *

* numai la modelele aplicabile

** disponibil numai la modelele cu dozator

NOTĂ

- Pentru eficiență energetică optimă, asigurați-vă că toate rafturile, sertarele și coșurile sunt amplasate în poziția lor inițială.
- Pentru a crea mai mult spațiu, puteți scoate toate sertarele și puteți instala „raftul de congelator” (numai la anumite modele) peste sertarul de jos al congelatorului, întrucât acest lucru nu afectează caracteristicile termice și mecanice. Volumul de depozitare declarat al compartimentului pentru alimente congelate este calculat cu aceste sertare scoase.

Recipiente de uşă

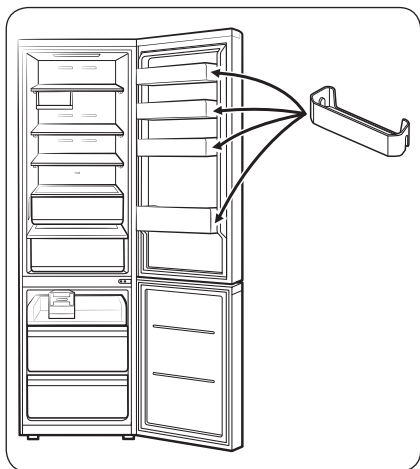

Frigiderul dvs. este expediat cu recipiente de uşă de diferite tipuri și de diferite dimensiuni. Dacă recipientele de uşă pentru frigider au fost ambalate separat, asamblați-le în poziția corectă, conform ilustrației.

NOTĂ

Frigiderul propriu-zis și componentele furnizate ale frigiderului pot diferi față de ilustrațiile din acest manual, în funcție de model și de țară.

Instalarea

Instalarea pas cu pas

PASUL 1 Selectați o locație

Cerințe pentru locație:

- Suprafață plană rezistentă, fără covoare sau pardoseală care pot obstrucționa aerisirea
- Departe de lumina directă a soarelui
- Încăpere adecvată pentru deschiderea și închiderea ușii
- Departe de surse de încălzire
- Încăpere pentru operații de întreținere și service
- Interval de temperatură: între 10 °C și 43 °C

Interval efectiv de temperaturi

Frigiderul este proiectat să funcționeze normal în intervalul de temperaturi specificat de clasa sa nominală.

Clasă	Simbol	Interval de temperatură ambientală (°C)	
		IEC 62552 (ISO 15502)	ISO 8561
Temperată extinsă	SN	de la +10 la +32	de la +10 la +32
Temperată	N	de la +16 la +32	de la +16 la +32
Subtropicală	ST	de la +16 la +38	de la +18 la +38
Tropicală	T	de la +16 la +43	de la +18 la +43

NOTĂ

Performanța răcirii și consumul de energie ale frigiderului pot fi afectate de temperatura ambientală, de frecvența deschiderii ușii și de locația frigiderului. Recomandăm reglarea setărilor de temperatură în mod corespunzător.

Spațiul liber

Consultați imaginile și tabelele următoare pentru a vedea cerințele de spațiu în vederea instalării.

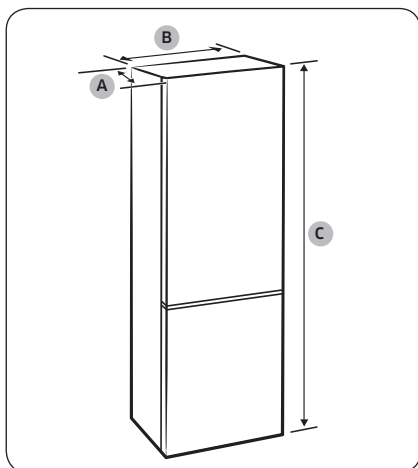

Model	RB45**	RB50**	RB53**
Grosime „A”	711		
Lățime „B”	759		
Înălțime totală „C”	1780	1920	2030

(unitate: mm)

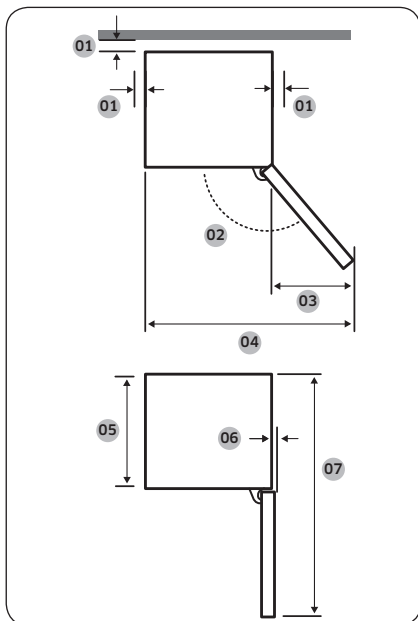

01	se recomandă o distanță mai mare de 50 mm
02	Frigider: 115°, Congelator: 120°
03	551
04	1307
05	626
06	32
07	1406

(unitate: mm)

Instalarea

NOTĂ

Măsurătorile din tabel pot varia în funcție de metoda de măsurare.

PASUL 2 Distanțarea (numai la modelele aplicabile)

NOTĂ

Numărul de distanțiere furnizate variază în funcție de model. Atașați toate distanțierele furnizate.

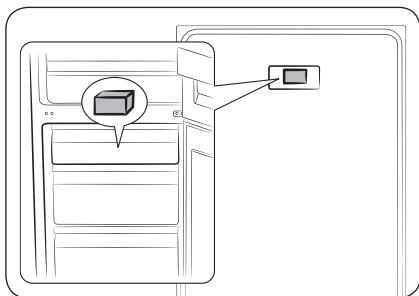

1. Deschideți ușa și găsiți distanțierul furnizat (sistemul de blocare cenușiu).
2. Despachetați distanțierul și fixați-l în partea din spate a frigiderului, după cum este indicat. Acestea ajută la aerisirea peretelui din spate și la economisirea consumului de energie.

PASUL 3 Podeaua

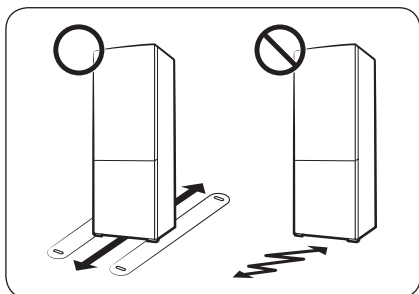

- Suprafața pentru instalarea frigiderului trebuie să susțină un frigider complet încărcat.
- Pentru a proteja podeaua, așezați o bucată mare de carton pe fiecare picior al frigiderului.
- După ce frigiderul este în poziția sa finală, nu-l mutați decât dacă este nevoie pentru protejarea podelei. Dacă trebuie, utilizați o hârtie sau o cârpă groasă, precum un covor vechi, pe traseul de deplasare.



PASUL 4 Reglarea picioarelor de nivelare

⚠ ATENȚIE

- Frigiderul trebuie să fie așezat drept pe o pardoseală plană și solidă. În caz contrar, frigiderul se poate defecta sau poate provoca leziuni corporale.
- Așezarea în plan drept trebuie să se realizeze cu frigiderul gol. Asigurați-vă că nu rămân alimente în frigider.
- Din motive de siguranță, reglați partea din față puțin mai înaltă decât partea din spate.

Frigiderul poate fi nivelat cu ajutorul picioarelor din față, care au un șurub special (nivelator) pentru nivelare. Pentru nivelare folosiți o șurubelniță cu cap plat.

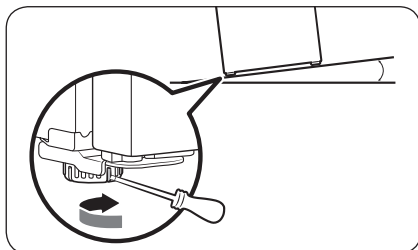

Pentru a regla înălțimea pe partea stângă:

Introduceți o șurubelniță cu cap plat în nivelatorul piciorului din stânga față. Rotiți nivelatorul în sensul acelor de ceasornic pentru ridicare și invers față de sensul acelor de ceasornic pentru coborâre.

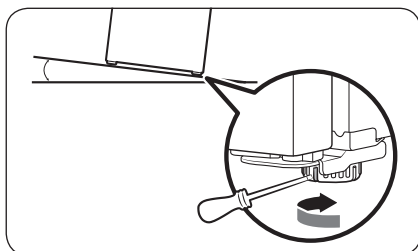

Pentru a regla înălțimea pe partea dreaptă:

Introduceți o șurubelniță cu cap plat în nivelatorul piciorului din dreapta față. Rotiți nivelatorul în sensul acelor de ceasornic pentru ridicare și invers față de sensul acelor de ceasornic pentru coborâre.

PASUL 5 Despachetați și asamblați tava pentru utilizări multiple (numai la modelele aplicabile)

În scopul transportării și siguranței, tava pentru utilizări multiple este ambalată și depozitată în sertarul congelatorului. Despachetați tava pentru utilizări multiple și asamblați-o sub raftul de frigider.

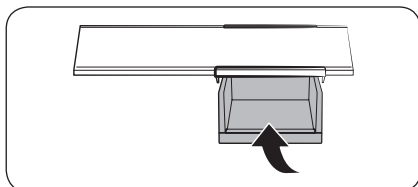

- Introduceți tava pentru utilizări multiple în șina glisantă de sub raftul de frigider de sus.





Instalarea

PASUL 6 Setările inițiale

După ce finalizați următorii pași, frigiderul dvs. ar trebui să fie complet funcțional.

1. Îndepărtați folia din spumă de polietilenă din colțul fiecărui raft, care este lipită pentru a proteja frigiderul pe parcursul transportului.
2. Conectați cablul de alimentare la priza de perete pentru a porni frigiderul.
3. Deschideți ușa și verificați dacă se aprinde becul interior.
4. Setati temperatura la temperatura cea mai joasă și așteptați circa o oră. Apoi frigiderul va fi ușor răcit, iar motorul va funcționa lin.
5. Așteptați până când frigiderul atinge temperatura setată. Acum frigiderul este gata de utilizare.

NOTĂ

Atunci când pornește frigiderul, se declanșează alarma. Pentru a opri alarma, atingeți <, ○ sau >.

PASUL 7 Alarma de temperatură

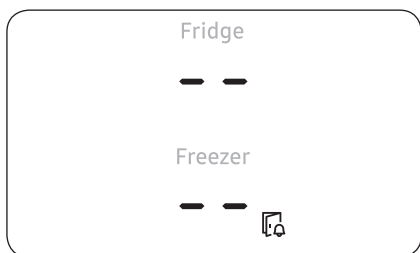

- Dacă temperatura în congelator este prea ridicată din cauza întreruperii alimentării, afișaj luminează intermitent după cum se poate vedea în ilustrație.
 - Dacă apăsați orice buton (<, ○ sau >), „cea mai ridicată temperatură” care a fost atinsă în compartimentul congelatorului și al frigiderului luminează intermitent pe afișaj timp de 5 secunde.
- Această avertizare poate apărea:
 - când aparatul este pornit pentru prima dată după instalare.
 - când temperatura în congelator este prea ridicată din cauza întreruperii alimentării.

PASUL 8 Verificarea finală

La finalizarea instalării, confirmați că:

- Frigiderul este conectat la o priză electrică și este împământat corect.
- Frigiderul este instalat pe o suprafață plană, netedă, cu un spațiu liber rezonabil față de perete sau dulap.
- Frigiderul este nivelat și stă ferm pe podea.
- Ușa se deschide și se închide fără probleme, iar becul interior se aprinde automat când deschideți ușa.



Operații

Panou principal

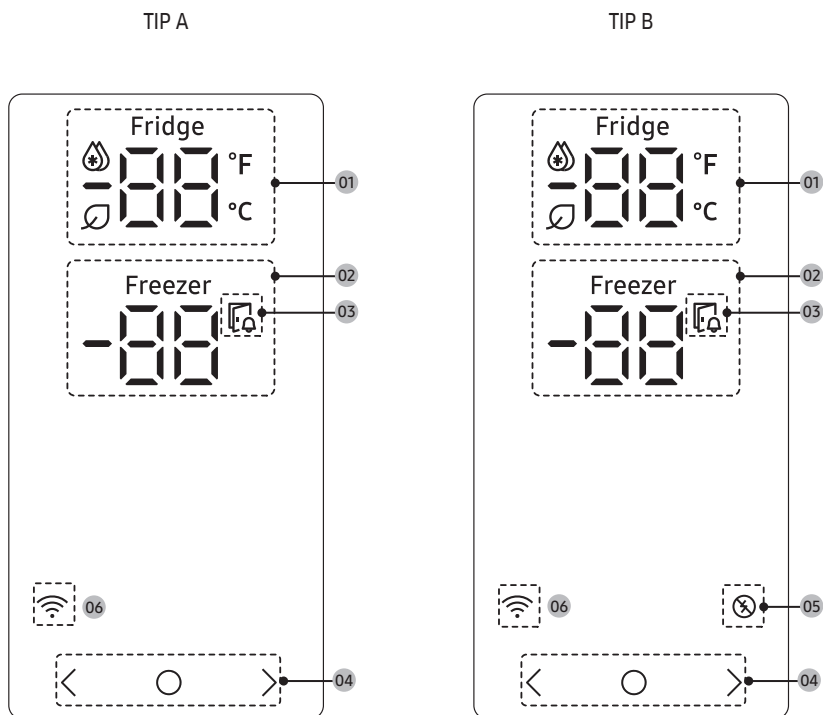

01 Indicatorul frigiderului	<ul style="list-style-type: none">Afișează temperatura curentă sau dorită a frigiderului.🚿 indică faptul că funcția Răcire rapidă este activată.🌿 Pictograma 🌿 apare dacă activați AI Energy Mode în aplicația SmartThings. (doar la modelele aplicabile)
02 Indicatorul congelatorului	<ul style="list-style-type: none">Afișează temperatura curentă sau dorită a congelatorului.❄️ indică faptul că funcția Congelare rapidă este activată.
03 Indicatorul de ușa deschisă	Acest indicator clipește și este însoțit de un semnal acustic dacă ușa este lăsată deschisă mai mult de 2 minute.
04 Butoane	<ul style="list-style-type: none">Când ecranul este oprit, atingeți orice buton pentru a activa afișajul.Utilizați ○ pentru a selecta frigiderul sau congelatorul și < sau > pentru a selecta temperatura ori funcția dorită pentru compartimentul ales.

Operații

05 Indicatorul vârfului de consum *	<ul style="list-style-type: none">• Afișează starea funcției Vârf de consum.• Pentru mai multe informații despre funcția Vârf de consum, consultați secțiunea Funcția SMART GRID (Consum comandabil) (numai modelele aplicabile).
06 Indicator pentru conexiune la rețea	<ul style="list-style-type: none">• Această pictogramă indică faptul că frigiderul este conectat la o rețea. Dacă pictograma Wi-Fi clipește, vă recomandăm să vă conectați frigiderul la aplicația SmartThings. Vă puteți controla și monitoriza frigiderul din aplicația SmartThings. Pentru mai multe informații, consultați secțiunea SmartThings (numai la modelele aplicabile).

NOTĂ

Dacă ușa este lăsată deschisă timp de 5 minute, lumina interioară va clipi 5 minute, apoi se va stinge. Astfel sunt avertizați utilizatorii cu deficiențe de auz că o ușă este deschisă. Rețineți că această funcție este normală.

Setarea temperaturii sau funcției dorite

1. Atingeți orice buton (<, ○ sau >) pentru a activa afișajul.
 - Este posibil ca acest pas să nu se aplice la unele modele.
2. Apăsați ○ pentru a selecta frigiderul sau congelatorul.
 - Indicatorul compartimentului selectat clipește.
3. Atingeți < sau > pentru a selecta temperatura sau funcția dorită.
 - Consultați tabelul pentru selecția disponibilă pentru fiecare compartiment.

Fridge (Frigider)	<ul style="list-style-type: none">• Selecție disponibilă în Celsius: (Răcire rapidă) ⇔ 1 °C ⇔ 2 °C ⇔ 3 °C ⇔ 4 °C ⇔ 5 °C ⇔ 6 °C ⇔ 7 °C ⇔ (Concediu)• Selecție disponibilă în Fahrenheit (doar modelele aplicabile): (Răcire rapidă) ⇔ 34 °F ⇔ 35 °F ⇔ 36 °F ⇔ 37 °F ⇔ 38 °F ⇔ 39 °F ⇔ 40 °F ⇔ 41 °F ⇔ 42 °F ⇔ 43 °F ⇔ 44 °F ⇔ (Concediu)• Caracteristica Răcire rapidă accelerează procesul de răcire la viteză maximă a ventilatorului. Frigiderul funcționează la viteză maximă timp de două ore și jumătate, apoi revine la temperatura anterioară.• Dacă plecați în concediu sau într-o călătorie de afaceri sau dacă nu intenționați să utilizați frigiderul pe o perioadă lungă de timp, utilizați funcția Concediu. Temperatura frigiderului va fi menținută sub 17 °C, dar congelatorul rămâne activ, conform setării anterioare.
Freezer (Congelator)	<ul style="list-style-type: none">• Selecție disponibilă în Celsius: (Congelare rapidă) ⇔ -23 °C ⇔ -22 °C ⇔ -21 °C ⇔ -20 °C ⇔ -19 °C ⇔ -18 °C ⇔ -17 °C ⇔ -16 °C ⇔ -15 °C• Selecție disponibilă în Fahrenheit (doar modelele aplicabile): (Congelare rapidă) ⇔ -8 °F ⇔ -7 °F ⇔ -6 °F ⇔ -5 °F ⇔ -4 °F ⇔ -3 °F ⇔ -2 °F ⇔ -1 °F ⇔ 0 °F ⇔ 1 °F ⇔ 2 °F ⇔ 3 °F ⇔ 4 °F ⇔ 5 °F• Caracteristica Congelare rapidă accelerează procesul de înghețare la viteză maximă a ventilatorului. Congelatorul funcționează la viteză maximă timp de 50 de ore, apoi revine la temperatura anterioară. Pentru a congela cantități mari de alimente, activați caracteristica Congelare rapidă timp de cel puțin 20 de ore înainte de a așeza alimentele în congelator. <p> NOTĂ Când utilizați această funcție, consumul de energie al frigiderului va crește. Nu uitați să o dezactivați atunci când nu aveți nevoie de ea și resetați congelatorul la setarea inițială de temperatură.</p>

4. Așteptați până când indicatorul compartimentului selectat nu mai clipește sau apăsați ○ pentru a vă confirma selecția.

NOTĂ

Utilizarea funcției Răcire rapidă sau a funcției Congelare rapidă crește consumul de energie.

Operații

Activarea sau dezactivarea Wi-Fi (numai modelele aplicabile)

Pentru a activa sau a dezactiva Wi-Fi, apăsați și mențineți apăsat > timp de 10 secunde. Afișajul prezintă starea Wi-Fi timp de 5 secunde (așa cum se arată în figură).

Wi-Fi pornit

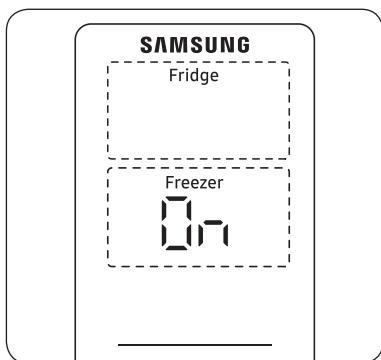

Wi-Fi oprit

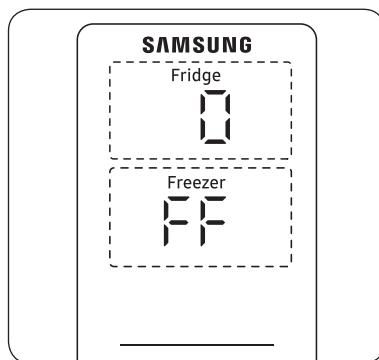

NOTĂ

- Atunci când configurați Wi-Fi pentru a conecta frigiderul la aplicația SmartThings, funcțiile Wi-Fi On/Off (Wi-Fi pornit/oprit) se activează.
- Pentru mai multe informații, consultați secțiunea SmartThings (numai la modelele aplicabile).

Schimbarea scalei de temperatură (doar modelele aplicabile)

Puteți comuta scala de temperatură între grade Fahrenheit și Celsius.

1. Atingeți orice buton (<, ○ sau >) pentru a activa afișajul.
 - Este posibil ca acest pas să nu se aplice la unele modele.
2. Atingeți ○ până când clipește simbolurile °F și °C de pe frigider sau congelator.
3. Atingeți < sau > pentru a selecta scala de temperatură dorită.
 - Atingeți < pentru a selecta Fahrenheit.
 - Atingeți > pentru a selecta Celsius.
4. Așteptați 5 secunde sau atingeți ○ pentru a vă confirma selecția.
 - Simbolurile °F și °C nu mai clipește.

SmartThings (numai la modelele aplicabile)

Instalarea

Vizitați Google Play Store, Galaxy Apps sau Apple App Store și căutați „SmartThings”. Descărcați și instalați aplicația SmartThings oferită de Samsung Electronics pe dispozitivul dvs. inteligent.

NOTĂ

- Versiunea software acceptată a aplicației SmartThings se poate modifica în funcție de politica de asistență pentru sisteme de operare pe care o oferă producătorul. În plus, în ceea ce privește aplicația SmartThings sau funcțiile pe care aplicația le acceptă, noua politică de actualizare a aplicației pe versiunea existentă a sistemului de operare poate fi suspendată din motive de uzabilitate sau de securitate.
- Aplicația SmartThings poate fi supusă, fără notificare prealabilă, unor întreruperi cu scopul de a îmbunătăți uzabilitatea sau performanța. Așa cum versiunea sistemului de operare al telefoanelor mobile se actualizează în fiecare an, și SmartThings se actualizează în permanență în funcție de cel mai recent sistem de operare. Dacă aveți întrebări cu privire la aspectele menționate mai sus, vă rugăm să ne contactați la st.service@samsung.com
- Sistemele de criptare recomandate sunt WPA/TKIP și WPA2/AES. Orice protocol de autentificare Wi-Fi mai nou sau nestandard nu este compatibil.
- Rețelele wireless pot fi afectate de mediul de comunicații wireless din împrejurimi.
- Dacă furnizorul de servicii internet a înregistrat adresa MAC a PC-ului sau a modemului dvs. pentru identificare, este posibil ca frigiderul inteligent Samsung să nu se poată conecta la internet. Dacă se întâmplă acest lucru, contactați furnizorul de servicii internet pentru a primi asistență tehnică.
- Este posibil ca setările firewall ale sistemului dvs. de rețea să împiedice frigiderul inteligent Samsung să se conecteze la internet. Contactați furnizorul de servicii internet pentru a primi asistență tehnică. Dacă simptomul persistă, contactați un centru de service sau un retailer local Samsung.
- Pentru a configura setările punctului de acces (AP) wireless, consultați manualul de utilizare al punctului de acces (routerului).
- Frigiderele inteligente Samsung sunt compatibile atât cu protocoalele Wi-Fi 2.4 GHz cu IEEE 802.11 b/g/n, cât și cu Soft-AP. (se recomandă IEEE 802.11 n.)
- Este posibil ca routerele wireless Wi-Fi neautorizate să nu se poată conecta la frigiderul inteligent Samsung aplicabile.



Operații

Contul Samsung

Pentru a folosi aplicația vi se solicită să vă înregistrați contul Samsung. Dacă nu aveți un cont Samsung, urmați instrucțiunile de pe ecranul aplicației pentru a crea un cont Samsung gratuit.

Inițiere

Porniți dispozitivul pe care doriți să îl conectați, deschideți aplicația SmartThings pe telefon și urmați instrucțiunile de mai jos.

Dacă apare un mesaj pop-up care vă informează că s-a găsit un dispozitiv, atingeți **ADD NOW (Adăugare acum)**.

Dacă nu apare un mesaj pop-up, atingeți butonul **+** și apoi selectați dispozitivul pe care doriți să îl conectați din lista de dispozitive disponibile.

Dacă dispozitivul dvs. nu apare în lista de dispozitive disponibile atingeți **Supported Devices (Dispozitive compatibile)**, selectați tipul de dispozitiv (Refrigerator - frigider) și apoi selectați modelul specific al dispozitivului.

Urmați instrucțiunile din aplicație pentru a vă configura dispozitivul. După ce se încheie configurarea, frigiderul dvs. apare sub formă de „card” pe ecranul **Devices (Dispozitive)**.

Control integrat

Puteți monitoriza și controla frigiderul atât acasă, cât și atunci când sunteți pe drum.

- Atingeți pictograma pentru frigider de pe panoul de bord SmartThings sau atingeți pictograma pentru dispozitive din partea de jos a Dashboard (Panou de bord) și apoi atingeți „cardul” frigiderului pentru a deschide pagina Refrigerator (Frigider).
- Verificați starea de funcționare sau notificările referitoare la frigider și apoi schimbați opțiunile sau setările dacă este necesar.

NOTĂ

Este posibil ca anumite opțiuni sau setări să nu poată fi controlate de la distanță.



Categorie	Element	Descriere
Monitorizare	Temperatură frigider	Afișează setarea de temperatură curentă a frigiderului.
	Temperatura congelatorului	Afișează setarea de temperatură curentă a congelatorului.
Funcții	Răcire rapidă	Puteți activa sau dezactiva funcția Răcire rapidă și puteți verifica setările curente.
	Congelare rapidă	Puteți activa sau dezactiva funcția Congelare rapidă și puteți verifica setările curente.
	Temperatură frigider	Puteți seta temperatura dorită a frigiderului.
	Temperatura congelatorului	Puteți seta temperatura dorită a congelatorului.
Alarmer	Temperatură anormal de ridicată	Alarma se declanșează atunci când frigiderul sau congelatorul ajung la temperaturi anormal de mari.
	Deschidere ușă	Această alarmă se declanșează dacă ușa este deschisă mai mult de 2 minute.
AI Energy Mode (doar la modelele aplicabile)	<p>Puteți activa sau dezactiva AI Energy Mode din meniul Energy (Energie) din aplicația SmartThings.</p> <p>Puteți verifica starea AI Energy Mode în aplicația SmartThings.</p> <p>La unele modele, apare pictograma  pe panoul principal pentru a indica faptul că AI Energy Mode este în funcțiune. (doar la modelele aplicabile)</p> <p>Prin activarea AI Energy Mode se reduce consumul de energie, dar se poate reduce și performanța de răcire.</p>	

Operații

Funcția SMART GRID (Consum comandabil) (numai modelele aplicabile)

Când frigiderul funcționează în modul SMART GRID (Consum comandabil), funcția Energy Management Refrigerator (Gestionare energie pentru frigider) poate controla utilizarea energiei sau decalarea aplicării unor funcții pentru a economisi bani când prețurile sau cerea de energie sunt la nivelul maxim.

NOTĂ

- Puteți dezactiva în orice moment funcția SMART GRID (Consum comandabil) folosind funcția Vârf de consum dezactivat.
- Pentru a utiliza funcția SMART GRID (Consum comandabil) aveți nevoie de un contract separat cu compania de furnizare a electricității.

În plus, pentru a utiliza funcția Smart Grid (Consum comandabil), trebuie să vă înregistrați serviciul la compania de electricitate. Compania trebuie să aibă un EMS (sistem de gestionare a energiei) care să fie compatibil cu SEP (Smart Energy profile) (profil de energie inteligentă).

Utilizarea funcției SMART GRID (Consum comandabil)

Această funcție monitorizează prețurile energiei și informațiile de consum de la compania dvs. de utilități și trimite notificări frigiderului să ruleze sarcinile cu consum mai mare de energie în perioadele cu consum mai mic, când costurile pentru energie și consumul sunt mai reduse.

Dacă frigiderul primește un semnal de control de la compania de utilități, frigiderul afișează nivelurile DAL (L3) ~ TALR (L4) pe afișaj și controlează consumul de energie în conformitate cu nivelul.

[Condiție de excepție] Semnalele de control DAL și TALR de la o companie de utilități funcționează atât timp cât se menține performanța produsului.

Dacă frigiderul primește semnalul SMART GRID (Consum comandabil) (DAL sau TALR), frigiderul va funcționa în modul Delay Appliance Load (Întârzierea sarcinii aparatului) (Afișaj:L3) sau Temporary Appliance Load Reduction (Reducere temporară a sarcinii aparatului) (Afișaj:L4).

- Delay Appliance Load (Întârzierea sarcinii aparatului) (L3): Frigiderul răspunde la un semnal DAL furnizând o reducere moderată a sarcinii pe durata perioadei de întârziere. Această funcție controlează funcțiile care consumă multă energie, cum ar fi reglarea sistemului de răcire, rularea ciclului de dezghețare și producerea gheții.
 - Când frigiderul funcționează în modul DAL (L3), pe afișajul frigiderului apare „L3”.
 - Modul DAL este dezactivat automat după ce durează perioada de timp specificată de semnalul DAL (maximum 4,5 ore) sau când se apasă tasta Vârf de consum dezactivat.
- Temporary Appliance Load Reduction (Reducere temporară a sarcinii aparatului) (L4): Frigiderul răspunde unui semnal TALR reducând agresiv sarcina pe o perioadă scurtă de timp. Această funcție reduce consumul de energie oprind compresorul și controlând funcțiile care consumă multă energie, cum ar fi ciclul de dezghețare și producerea gheții.
 - Când frigiderul funcționează în modul TALR (L4), pe afișajul frigiderului apare „L4”.
 - Modul TALR (L4) este dezactivat automat după ce durează perioada de timp introdusă (maximum 15 minute) sau când se apasă tasta Vârf de consum dezactivat. Modul este dezactivat imediat și apoi frigiderul revine la starea normală când se deschide sau închide ușa sau când se utilizează dozatorul.

Vârf de consum dezactivat (Override mode) (Mod de suprascriere)

Când doriți ca frigiderul să ignore semnalul SMART GRID (Consum comandabil) de la compania de utilități, puteți activa Vârf de consum dezactivat (Override mode) (Mod de suprascriere).

Când activați Vârf de consum dezactivat (Override mode) (Mod de suprascriere), frigiderul ignoră semnalul SMART GRID (Consum comandabil) și nu mai este controlat de compania de utilități.

Activarea și dezactivarea Vârf de consum dezactivat (Override mode) (Mod de suprascriere)

1. Pentru a activa/dezactiva Vârf de consum dezactivat (Override mode) (Mod de suprascriere), apăsați butonul < timp de 3 secunde, neschimbând alte setări de afișare.
2. Când funcția Vârf de consum dezactivat este dezactivată, dacă apăsați butonul < timp de 3 secunde, va fi activată funcția Vârf de consum dezactivat.
 - Este activat indicatorul corespunzător (⊗).
 - Dacă frigiderul primește un semnal SMART GRID (REȚEA INTELIGENTĂ) (Consum comandabil) de la compania de utilități, pe indicatorul frigiderul este afișat „Or”.
3. Când funcția Vârf de consum dezactivat este activată, dacă apăsați butonul < timp de 3 secunde, va fi dezactivată funcția Vârf de consum dezactivat.
 - Este dezactivat indicatorul corespunzător (⊗).

Operații

Utilizarea funcției Energy Management (Management energie)

Funcția Energy Management (Management energie) vă permite să controlați și să monitorizați frigiderul Energy Management (Management energie) folosind aplicația SmartThings așa cum doriți.

NOTĂ

- Pentru a utiliza funcția Energy Management (Management energie) a frigiderului, trebuie să instalați mai întâi aplicația corespunzătoare.
1. Operational Status (Starea funcționării)
 - Puteți verifica starea DR și Vârf de consum dezactivat (Override mode) (Mod de suprascriere).
 2. Energy Consumption Reporting (Raportarea consumului de energie)
 - Afișează consumul de energie acumulat. Datele privind consumul de energie sunt actualizate la 10 minute.

NOTĂ

Raportarea consumului de energie poate diferi față de specificațiile privind consumul de energie ale produsului în funcție de mediul de funcționare și de alimentele depozitate.

3. Delay Defrost Capability (Capacitatea de întârziere a dezghețării)
 - Funcția Delay Defrost Capability (Capacitatea de întârziere a dezghețării) economisește energie întârziind operațiunea de dezghețare la un moment specificat de utilizator. Puteți configura ora, iar funcția va economisi energie în timpul perioadei specificate într-un ciclu de 24 de ore. Dacă nu se setează ora, funcția se aplică în funcție de setările de timp implicite. Setările de timp implicite sunt prezentate mai jos:
 - 06:00 - 10:00: 1 noiembrie ~ 30 aprilie
 - 15:00 - 19:00: 1 mai ~ 31 octombrie

Pentru a schimba setarea de timp pentru Capacitatea de întârziere a dezghețării

Puteți schimba setarea de timp pentru Capacitatea de întârziere a dezghețării din aplicație.

Provederi pentru accesul deschis la cerințele produsului conectat

1. Standarde SGIP deschise (Profilul Smart Energy (Energie inteligentă) 2.0 - <http://www.csep.org/>)
 - Energy Consumption Reporting (Raportarea consumului de energie)
 - Demand Response (Consum comandabil)
2. API OPEN Samsung
 - Operational Status (Starea funcționării), User Settings & Messages (Setări utilizator și mesaje)
 - Stare dispozitiv de produs GHEAȚĂ: GET /icemaker/status/vs/0
 - Alarmă pentru ușă deschisă: GET /doors/vs/0
 - Stare DR: GET /dr/c/vs/0
 - Capacitatea de întârziere a dezghețării
 - Setarea programului pentru întârzierea dezghețării: POST /defrost/reservation/vs/0?op=add
 - Obținerea programului pentru întârzierea dezghețării: GET /defrost/reservation/vs/0
 - Ștergerea programului pentru întârzierea dezghețării: POST /defrost/reservation/vs/0?op=remove
 - Pornirea/Oprirea întârzierii dezghețării: POST /defrost/delay/vs/0

Caracteristici speciale

Imaginea efectivă și funcțiile speciale ale frigiderului dvs. pot diferi, în funcție de model și de țară.

Dozatorul de apă (doar la modelele aplicabile)

Cu ajutorul dozatorului de apă puteți doza apă fără a deschide ușa frigiderului. Rezervorul de apă trebuie să fie umplut cu apă potabilă înainte de utilizare.

Pentru a umple rezervorul de apă cu apă potabilă

Deschideți ușa frigiderului și găsiți rezervorul de apă în zona suportului de ușă.

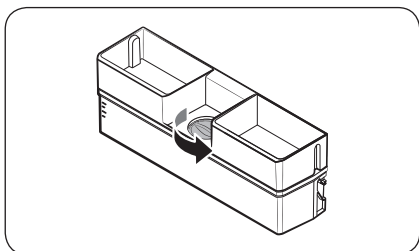

1. Îndepărtați capacul de sus.

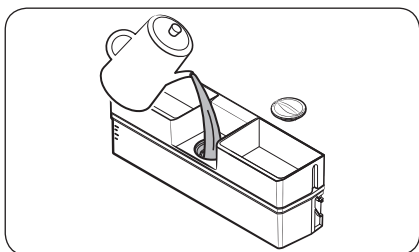

2. Umpleți rezervorul de apă cu maximum 3,5 litri de apă potabilă (MAX).

⚠ ATENȚIE

- Dozatorul de apă este proiectat pentru a doza apă potabilă. Umpleți rezervorul de apă doar cu apă potabilă. Nu-l umpleți cu alte lichide.
- Nu umpleți excesiv rezervorul de apă, întrucât se poate produce revărsarea.

📖 NOTĂ

La prima utilizare, curățați interiorul rezervorului de apă.

3. Închideți capacul de sus.

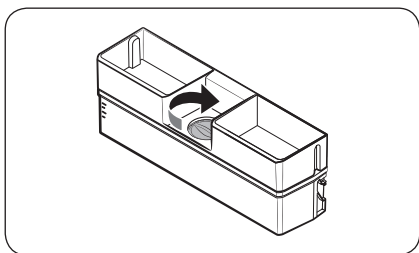

Operații

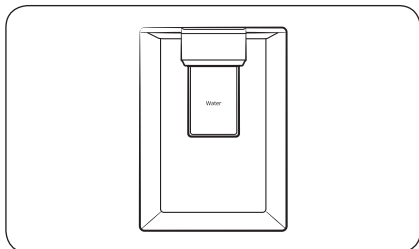

4. Așezați un pahar de apă sub robinetul de apă al dozatorului și împingeți ușor maneta dozatorului pentru a doza apă.

⚠ ATENȚIE

- Nu depozitați obiecte pe capacul rezervorului de apă.
- Nu încercați să umpleți rezervorul de apă fără a-l scoate din ușă.
- Asigurați-vă că rezervorul de apă este așezat corect.
- Nu folosiți frigiderul fără rezervorul de apă. Acest lucru poate reduce performanța și eficiența.
- Pentru a preveni vărsarea apei, asigurați-vă că paharul este aliniat cu maneta dozatorului.

📖 NOTĂ

Pentru a crea mai mult spațiu, puteți utiliza rezervorul de apă pentru depozitarea alimentelor. În acest caz, scoateți capacul rezervorului.

Producerea gheții (doar la modelele aplicabile)

Dispozitivul de produs gheață cu răsucire

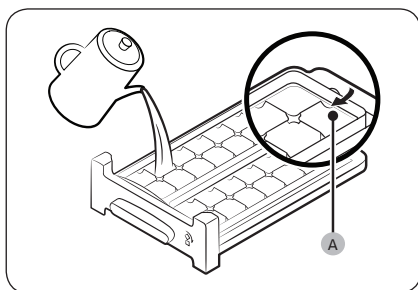

1. Deschideți ușa congelatorului și glisați pentru a deschide tava de gheață.
2. Umpleți tava cu apă până la nivelul maxim (A) marcat pe partea interioară spate a tăvii.
3. Glisați tava înapoi în poziție.

NOTĂ

Durata de producere a gheții depinde de setările dvs. de temperatură.

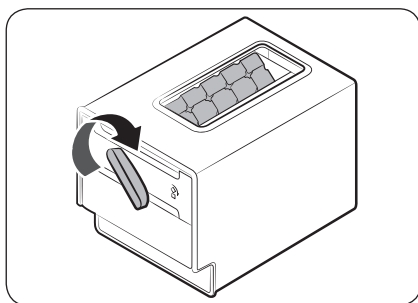

NOTĂ

- Asigurați-vă că recipientul de depozitare a cuburilor de gheață este în poziție, sub tava de gheață.
- Pentru a doza cuburi de gheață, rotiți mânerul compartimentului la dreapta, pentru a goli jumătate dintre cuburile de gheață în compartiment. Apoi rotiți-l la stânga pentru a goli cealaltă jumătate.
- Scoateți recipientul răscucind ușor și trăgând în față.

Întreținerea

Inversarea ușii (numai la anumite modele)

Inversarea ușii trebuie să fie executată de către personal aprobat Samsung pe cheltuiala dvs., deoarece acest serviciu nu intră în garanție.

⚠️ AVERTIZARE

- Inversarea nereușită sau deteriorarea bunurilor din cauza agențiilor neaprobate nu este inclusă în garanție.
- Asigurați-vă că frigiderul este deconectat de la sursa de alimentare înainte de a efectua inversarea.
- Trebuie să așteptați cel puțin o oră după ce se încheie inversarea ușii. Astfel se previne electrocutarea.

Unelte necesare (nefurnizate)

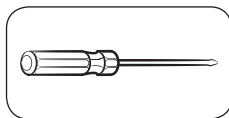

Șurubelniță Phillips

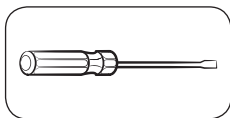

Șurubelniță cu cap plat



Cheie de 11 mm
(pentru axul balamalelor)

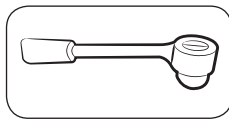

Cheie tubulară de 8 mm
(pentru bolțuri)

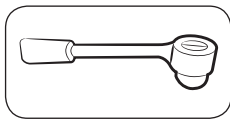

Cheie tubulară de 10 mm
(pentru bolțuri)

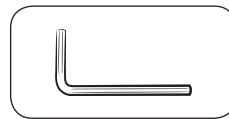

Cheie Allen de 5 mm
(pentru balamaua din mijloc)

Accesorii

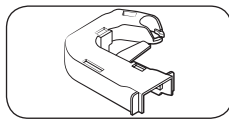

Capac pentru balama (L)

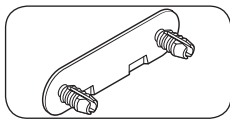

Capac cu filet pentru balamaua
din mijloc

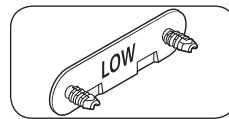

Capac cu filet pentru balamaua
de jos

⚠️ ATENȚIE

Pe tot parcursul inversării ușii, țineți piesele mici (șuruburi, capace etc.) ale frigiderului departe de copiii sau sugarii din motive de siguranță.

Instrucțiuni pas cu pas

PASUL 1 Scoaterea ușii

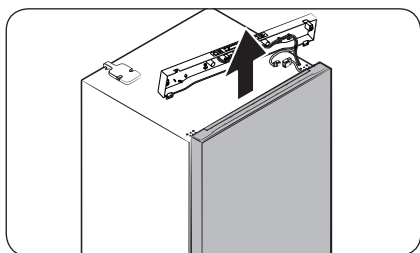
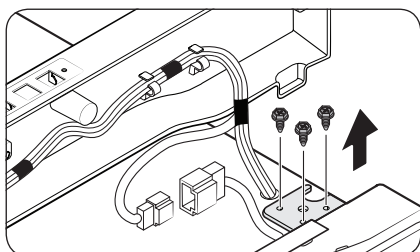
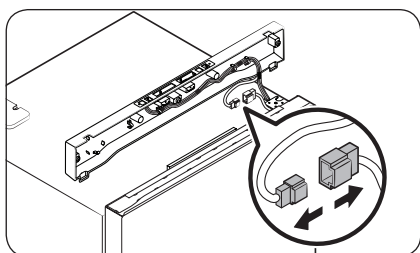
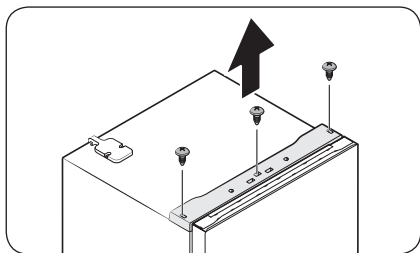

1. Utilizați o șurubelniță Phillips pentru a slăbi șuruburile (x3) în trei orificii de pe blatul superior. Apoi, scoateți ușor blatul superior.
2. Decuplați conectorii cu fir.
3. Slăbiți bolțurile de la balamaua de sus.
4. Ridicați ușor ușa congelatorului pentru a o scoate.

Întreținerea

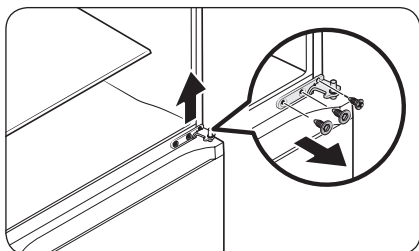

5. Folosiți șurubelnița și cheia pentru a slăbi bolțurile și scoateți **balamaua din mijloc**.

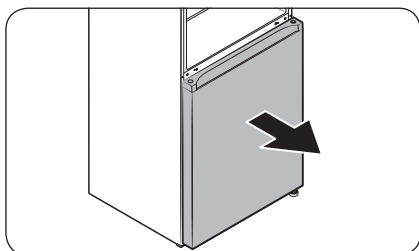

6. Glisați ușor **ușa frigiderului** în afara axului **balamalei**, apoi trageți în sus pentru a o scoate.

PASUL 2 Scoateți balamaua și axul ușii

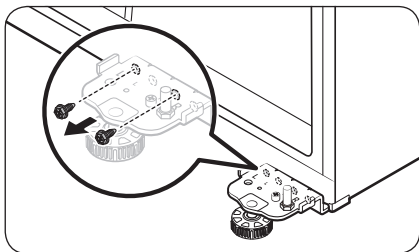

1. Folosiți șurubelnița pentru a scoate șurubul de pe balamaua de jos.

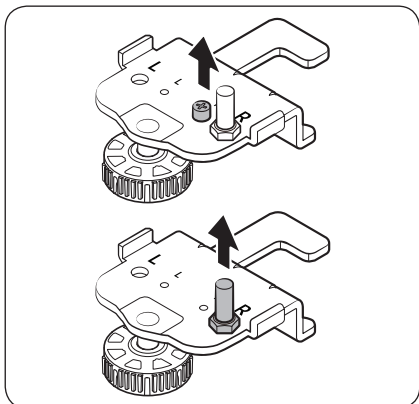

2. Utilizați șurubelnița pentru a scoate **bolțul** balamalei. Apoi, utilizați cheia pentru a scoate axul ușii.

Întreținerea

PASUL 3 Inversați dispozitivul de închidere automată (doar pentru ușa congelatorului)

Acum repositionați frigiderul în poziție verticală cu atenție și parcurgeți următorii pași.

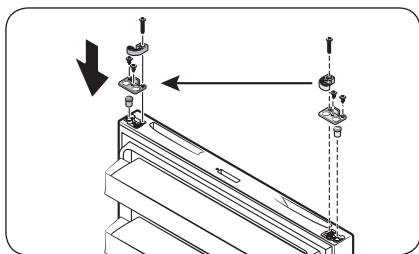

1. Scoateți dispozitivul de închidere automată și opritorul din partea de jos a ușii frigiderului. Apoi, reintroduceți-le în partea opusă a ușii frigiderului după cum este arătat.

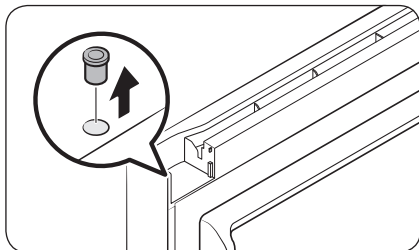

2. Folosiți o șurubelniță cu cap plat pentru a scoate manșonul balamalei.

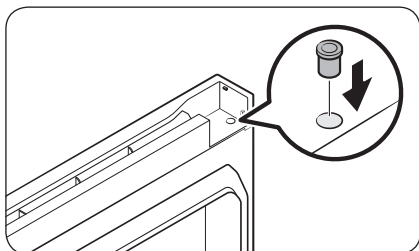

3. Reintroduceți manșonul balamalei în partea opusă.

PASUL 4 Inversați capatul barei și balamaua superioară

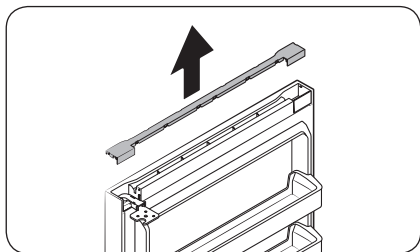

1. Trageți în sus pentru a scoate capatul barei de pe partea superioară a ușii congelatorului.

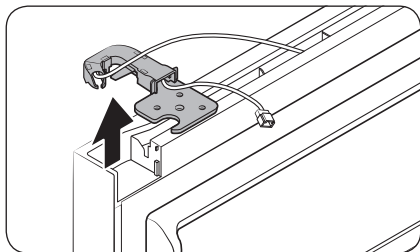

2. Scoateți balamaua superioară cu capatul său.

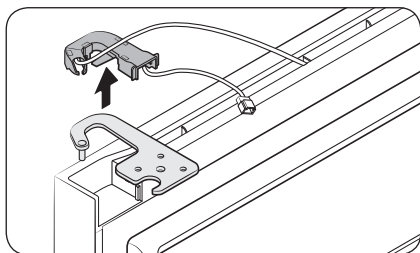

3. Separați balamaua superioară de pe capatul balamalei.

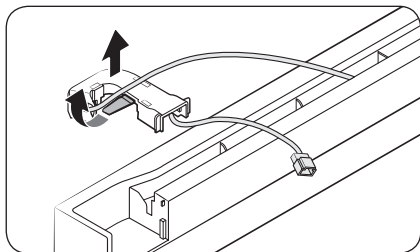

4. Aranjați cablul ușii în capatul balamalei.

Întreținerea

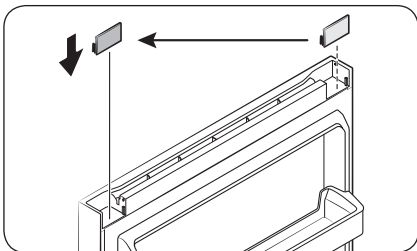

5. Scoateți **distanțierul capacului** și apoi reintroduceți-l în partea opusă.

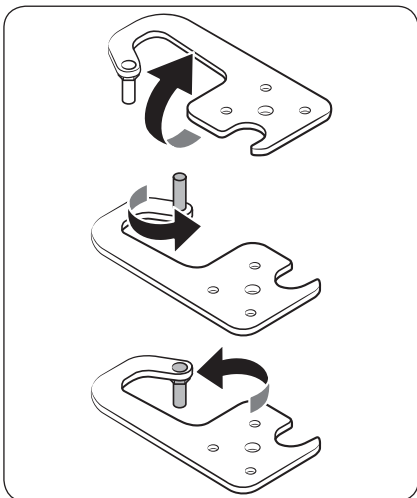

6. Scoateți **axul ușii** de pe **balamaua superioară**, rotiți-l la 180 de grade după cum este arătat, apoi reintroduceți-l.

PASUL 5 Reatașați ușile pe partea opusă

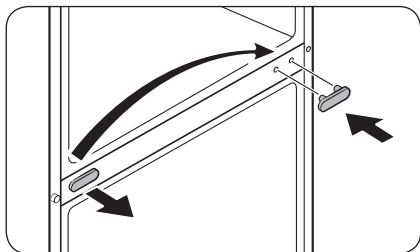

1. Folosiți o șurubelniță cu cap plat pentru a scoate **capacul șurubului balamalei de mijloc**, apoi reintroduceți-l în partea opusă.

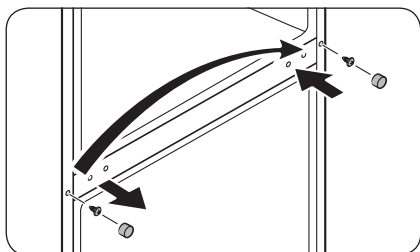

2. Folosiți șurubelnița cu cap plat pentru a scoate **capacul șurubului flanșei** pentru a avea acces la **șurubul flanșei**. Folosiți o șurubelniță Phillips pentru a scoate **șurubul flanșei**, apoi strângeți-l în partea opusă. La final, închideți **capacul șurubului flanșei** pe partea opusă.

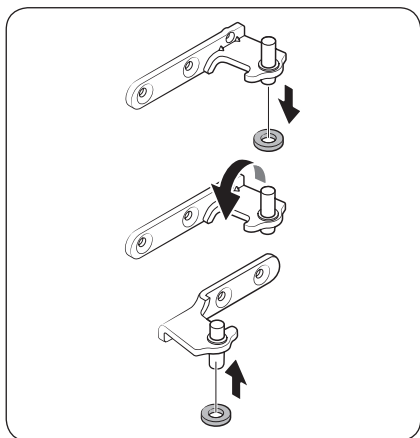

3. Scoateți **inelul manșonului** de pe axul balamalei **de mijloc**, apoi reintroduceți inelul pe partea cealaltă a axului. Consultați figura pentru a avea o referință vizuală.

Întreținerea

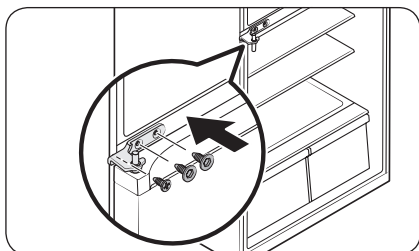

4. Inversați **balamaua din mijloc** și introduceți-o în partea opusă. Apoi, strângeți balamaua cu șuruburile.

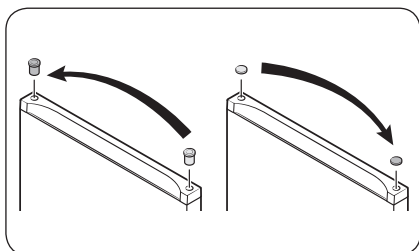

5. Folosiți șurubelnița cu cap plat pentru a scoate atât **manșonul balamalei** de pe o parte, cât și **capacul orificiului balamalei** de pe partea cealaltă. Reintroduceți-le pe partea opusă respectivă.

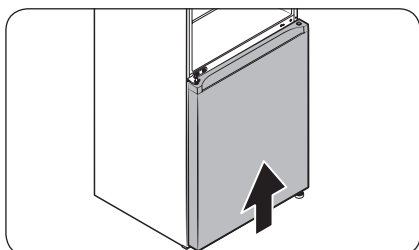

6. Glisați ușor **ușa frigiderului** în poziția corectă pentru a încăpea.

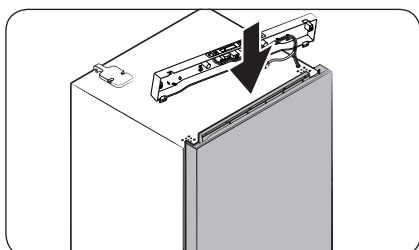

7. Glisați ușor **ușa congelatorului** în poziția corectă pentru a încăpea.

PASUL 6 Inversați balamaua inferioară

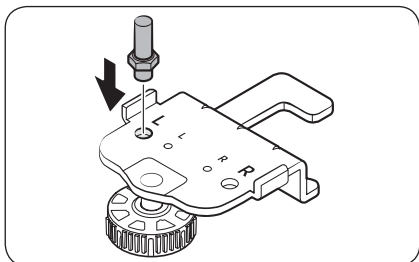

1. Inversați axul ușii în placa balamalei inferioare, de sus, după cum este arătat, apoi strângeți-l până când este fixat.

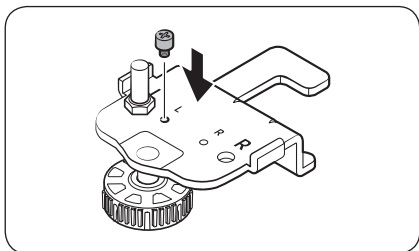

2. Inversați bolțul balamalei în placa balamalei inferioare, de sus, după cum este arătat, apoi strângeți-l până când este fixat.

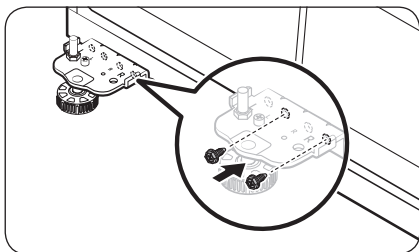

3. Poziționați placa balamalei inferioare pe partea opusă, apoi utilizați două șuruburi pentru a fixa și atașa placa balamalei după cum este arătat.

Întreținerea

PASUL 7 Reatașați piesele rămase

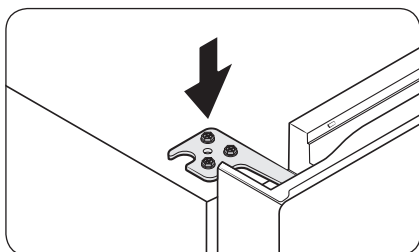

1. Introduceți și strângeți balamaua superioară pe partea opusă.

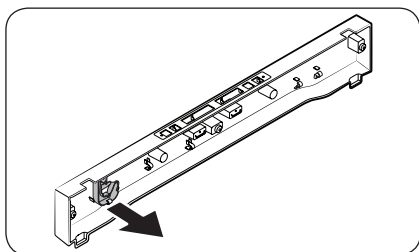

2. Detașați manual capatul balamalei de pe blatul superior.

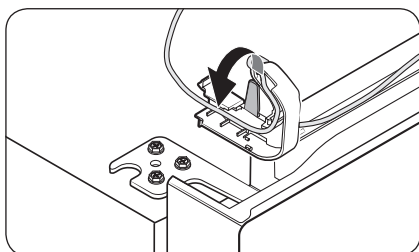

3. Aranjați cablul ușii în capatul balamalei înainte de a plasa capatul balamalei pe balamaua superioară.

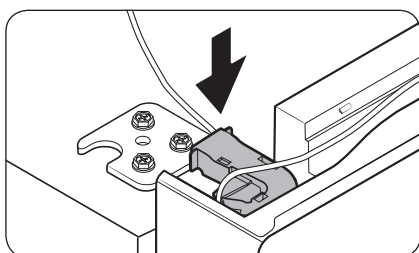

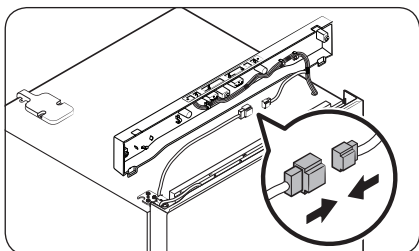

4. Conectați conectorii cu fir.

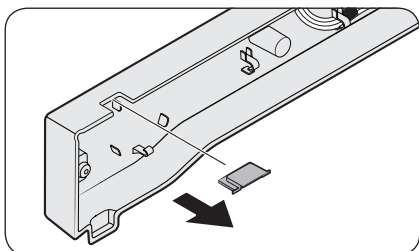

5. Scoateți capacul orificiului balamalei de pe blatul superior și apoi reintroduceți-l în partea opusă.

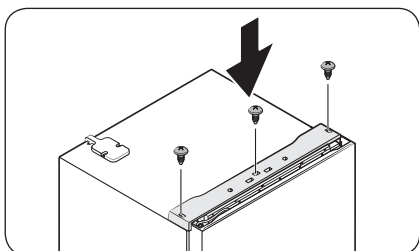
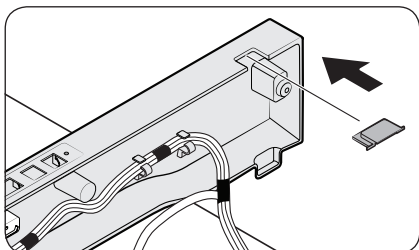

6. Introduceți blatul superior, apoi fixați-l ferm de frigider folosind șuruburile (x3).

Întreținerea

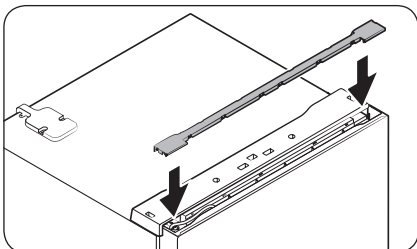

7. Introduceți capacul barei.

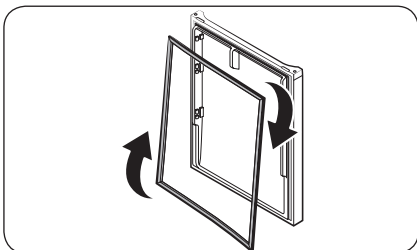

8. Scoateți garniturile ușii frigiderului și ușii congelatorului. Rotiți-le în sensul acelor de ceasornic cu 180 de grade, apoi reatașați-le.

NOTĂ

În viitor, este posibil să doriți să readuceți ușile în poziția lor inițială (înainte ca ușile să fie inversate). În acest caz, consultați instrucțiunile de pe pagina anterioară, dar schimbați ușile, balamalele și capacele înapoi la poziția inițială.

Manipularea și întreținerea

Rafturi/Tavă pentru întrebuințări multiple (numai la modelele aplicabile)

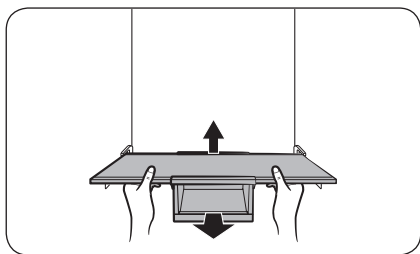

1. În timp ce ridicați partea din spate a raftului, trageți-l ușor în față.

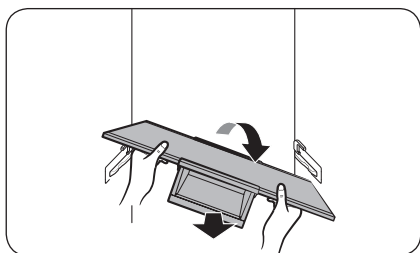

2. Înclinați raftul într-o parte și trageți-o.

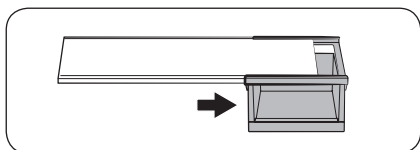

3. Împingeți tava pentru întrebuințări multiple pentru a o separa de raft.

Întreținerea

Raft pliabil (numai la anumite modele)

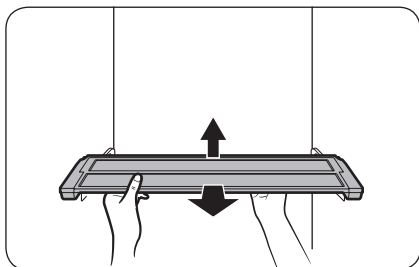

1. În timp ce ridicați partea din spate a raftului, trageți-l ușor în față.

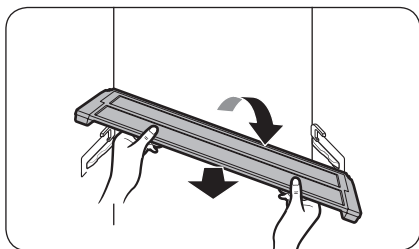

2. Înclinați raftul într-o parte și trageți-o.

Suport de ușă

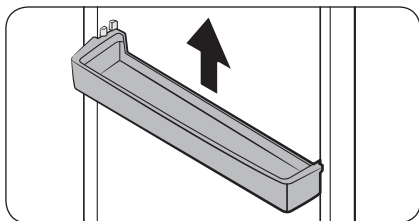

Ridicați ușor și trageți suportul de pe ușă.

⚠ ATENȚIE

Pentru prevenirea accidentelor, goliți suporturile de pe ușă înainte de scoatere.

Sertare (frigider/congelator)

NOTĂ

Scoateți suportul de ușă inferior în prealabil.

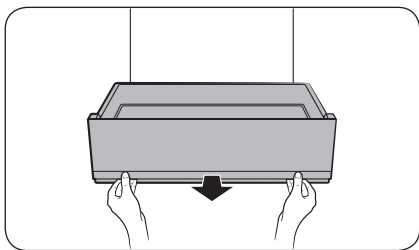

1. Trageți ușor sertarul pentru legume în față.

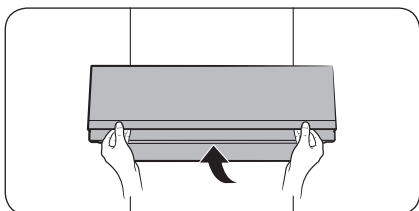

2. Ridicați ușor sertarul pentru legume, apoi trageți-l în afară.

Întreținerea

Raftul pentru legume

NOTĂ

Scoateți suportul de ușă inferior în prealabil.

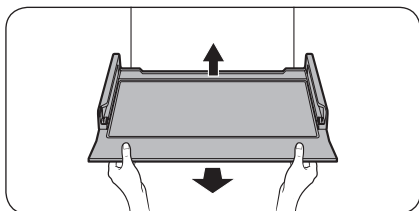

1. În timp ce ridicăți partea din spate a raftului, trageți-l ușor în față.

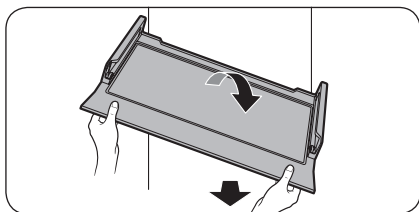

2. Înclinați raftul într-o parte și trageți-o.

Dezasamblarea sertarelor pentru legume/sertarelor congelatorului

Puteți dezambla sertarul pentru o curățare completă.

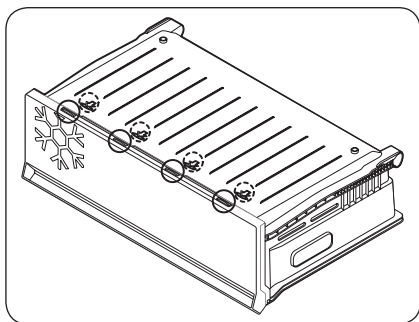

1. Scoateți sertarul din frigider.
2. Întoarceți sertarul cu susul în jos și puneți-l pe sol. Verificați cele patru mecanisme de prindere din partea de jos.

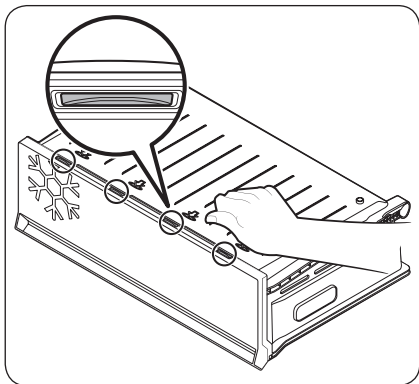

3. Apăsați secțiunea marcată cu săgeată din partea de jos a sertarului cu palma pentru a deconecta mecanismele de prindere.
 - Apăsați fiecare dintre cele patru mecanisme de prindere unul câte unul pentru a le deconecta.

⚠ ATENȚIE

Aplicarea unei forțe excesive asupra sertarului poate cauza ruperea și implică riscul de rănire.

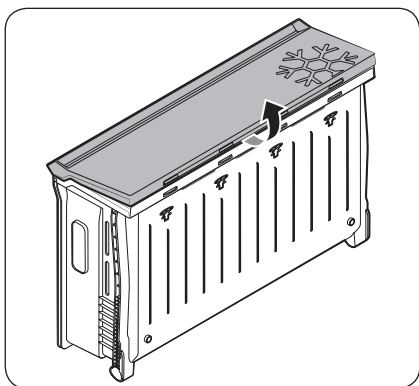

4. Trageți partea de sus a sertarului pentru a-l separa de restul sertarului.

Întreținerea

Asamblarea sertarelor pentru legume/sertarelor congelatorului

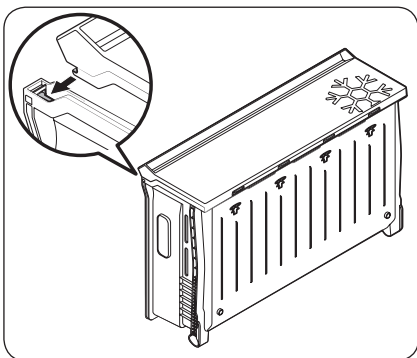

1. Plasați sertarul pe sol cu partea din față a sertarului în sus. Aliniați cârligele din partea din față a sertarului, atât din stânga, cât și din dreapta, cu canelurile, apoi fixați-le.

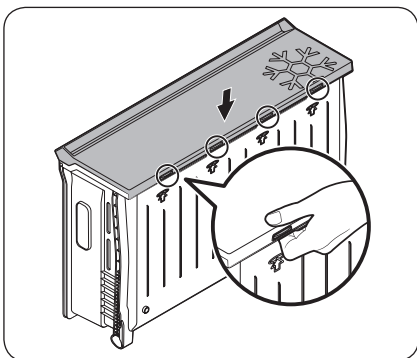

2. Apăsați partea din față a capacului, asigurându-vă că cele patru mecanisme de prindere (marcate cu cercuri în figură) sunt bine fixate.

Curățarea

Interior și exterior

⚠️ AVERTIZARE

- Nu utilizați benzen, diluant sau detergent casnic/auto precum Clorox™ în scopul curățării. Acestea pot deteriora suprafețele frigiderului și pot provoca incendiu.
- Nu pulverizați apă pe frigider. Aceasta poate provoca electrocutare.

Utilizați în mod regulat o cârpă uscată pentru a îndepărta toate substanțele străine, precum praful sau apa, de pe pini și ștecherului și de pe punctele de contact.

1. Deconectați cablul de alimentare de la priză.
2. Utilizați o cârpă moale, fără scame, umedă sau un prosop de hârtie pentru a curăța interiorul și exteriorul frigiderului.
3. Când terminați, utilizați o cârpă uscată sau un prosop de hârtie pentru a usca bine.
4. Conectați cablul de alimentare la priză.

Panoul din spate / Capacul compresorului (numai modelele aplicabile)

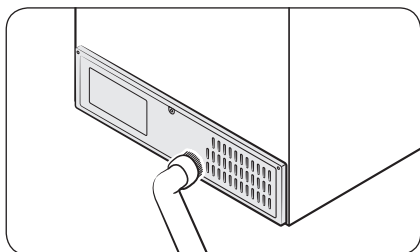

Pentru a feri cablurile și piesele expuse ale panoului exterior de murdărie, curățați panoul cu aspiratorul o dată sau de două ori pe an.

⚠️ ATENȚIE

Nu scoateți **capacul panoului** din spate. Pot apărea electrocutări.

Întreținerea

Înlocuirea

Lămpile cu LED

Pentru înlocuirea lămpilor frigiderului, contactați un centru local de service Samsung.

AVERTIZARE

- Lămpile nu pot fi schimbate de utilizator. Nu încercați să le înlocuiți pe cont propriu. Vă puteți electrocuta.

Lampă (sursă de lumină)

Acest produs conține o sursă de lumină având clasa de eficiență energetică <G>.

Lămpile și/sau mecanismele de comandă nu pot fi reparate sau înlocuite de utilizator. Pentru înlocuirea lămpilor sau a mecanismelor de comandă din produs, contactați un centru local de service Samsung.

Pentru instrucțiuni detaliate despre înlocuirea lămpii sau a mecanismelor de comandă din produsul dvs., vizitați site-ul web Samsung (<http://www.samsung.com>), accesați Asistență > Pagina de pornire Asistență, apoi introduceți numele modelului.

Pentru instrucțiuni detaliate despre demontarea lămpii și/sau a mecanismelor de comandă, urmați pur și simplu instrucțiunile despre înlocuire descrise mai sus.

Panoul ușii (numai la modelele aplicabile)

Puteți selecta panoul de ușă pe care îl preferați pentru frigiderul dvs. BESPOKE. Achiziționați panoul ușii la un magazin Samsung și un instalator autorizat vă va instala panoul.

ATENȚIE

- Dezasamblarea sau asamblarea panoului de ușă pe cont propriu poate duce la deteriorarea produsului sau la vătămări corporale. Dacă descoperiți probleme la panoul ușii, contactați un centru de service Samsung.
- Se poate percepe o taxă de service pentru înlocuirea panoului chiar și în perioada de garanție.

Depanarea

Înainte de a apela departamentul de service, analizați punctele de verificare de mai jos. Orice solicitări de service privind situații normale (niciun caz de defecțiune) vor presupune taxarea utilizatorilor.

Instrucțiuni generale

Temperatură

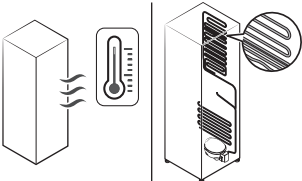

Simptom	Cauze posibile	Soluție
Frigiderul/congelatorul nu funcționează. Temperatura frigiderului/ congelatorului este ridicată.	<ul style="list-style-type: none">• Cablul de alimentare nu este introdus în priză în mod corespunzător.	<ul style="list-style-type: none">• Introduceți corespunzător în priză cablul de alimentare.
	<ul style="list-style-type: none">• Controlul de temperatură nu este setat corect.	<ul style="list-style-type: none">• Setați temperatura la un nivel mai scăzut.
	<ul style="list-style-type: none">• Frigiderul este amplasat lângă o sursă de căldură sau este expus la lumina directă a soarelui.	<ul style="list-style-type: none">• Mențineți frigiderul la distanță de lumina directă a soarelui sau de o sursă de încălzire.
	<ul style="list-style-type: none">• Nu este spațiu suficient între frigider și părțile laterale/parte posterioră.	<ul style="list-style-type: none">• Asigurați-vă că există cel puțin 5 cm de la partea posterioară și părțile laterale.
	<ul style="list-style-type: none">• Funcția Concediu este activată.	<ul style="list-style-type: none">• Dezactivați funcția Concediu.
	<ul style="list-style-type: none">• Frigiderul este supraîncărcat. Alimentele blochează fantele de aerisire ale frigiderului.	<ul style="list-style-type: none">• Nu supraîncărcați frigiderul. Nu permiteți alimentelor să blocheze ventilația.
Frigiderul/congelatorul răcește în exces.	<ul style="list-style-type: none">• Controlul de temperatură nu este setat corect.	<ul style="list-style-type: none">• Setați temperatura la una mai ridicată.
Peretele interior este fierbinte.	<ul style="list-style-type: none">• Frigiderul are conducte protejate împotriva căldurii în peretele interior.	<ul style="list-style-type: none">• Pentru a preveni formarea condensului, frigiderul are țevi anti-încălzire pe colțurile frontale. Dacă temperatura ambientală crește, este posibil ca acest echipament să nu funcționeze eficient. Aceasta nu este o defecțiune a sistemului. 

Depanarea

Mirosuri

Simptom	Cauze posibile	Soluție
Frigiderul are mirosuri.	<ul style="list-style-type: none">Alimente stricate.	<ul style="list-style-type: none">Curățați frigiderul și îndepărtați orice alimente stricate.
	<ul style="list-style-type: none">Alimente cu mirosuri puternice.	<ul style="list-style-type: none">Asigurați-vă că alimentele cu mirosuri puternice sunt împachetate etanș.

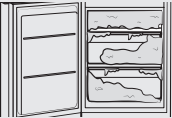
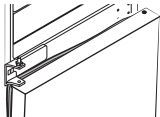
Gheață

Simptom	Cauze posibile	Soluție
Gheață în jurul fantelelor de aerisire.	<ul style="list-style-type: none">Alimentele blochează fantele de aerisire.	<ul style="list-style-type: none">Asigurați-vă că alimentele nu blochează fantele de aerisire.
Gheață pe pereții interiori.	<ul style="list-style-type: none">Ușa nu este închisă corect.	<ul style="list-style-type: none">Asigurați-vă că alimentele nu blochează ușa. Curățați garnitura ușii.
Acumulări excesive de îngheț în congelator. 	<ul style="list-style-type: none">Ușa nu se etanșează corespunzător deoarece garnitura ușii nu a fost inversată după inversarea ușilor. 	<ul style="list-style-type: none">Detashați garnitura ușii și reatașați-o după ce o rotiți la 180°. 

Condens

Simptom	Cauze posibile	Soluție
Pe pereții interiori se formează condens.	<ul style="list-style-type: none">Dacă ușa este lăsată deschisă, în frigider pătrunde umezeală.	<ul style="list-style-type: none">Eliminați umezeala și nu deschideți ușa timp îndelungat.
	<ul style="list-style-type: none">Alimente cu un conținut ridicat de umezeală.	<ul style="list-style-type: none">Asigurați-vă că alimentele sunt ambalate etanș.

Auziți sunete anormale dinspre frigider?

Înainte de a apela departamentul de service, analizați punctele de verificare de mai jos. Orice solicitări de service privind sunete normale vor presupune taxarea utilizatorilor.

Aceste sunete sunt normale.

- La începerea sau încheierea unei operațiuni, frigiderul poate emite sunete asemănătoare cu pornirea unui motor de vehicul. Pe măsură ce se stabilizează funcționarea, sunetele vor scădea.

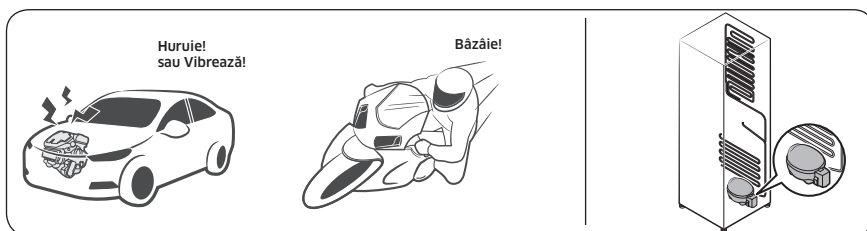

- Cât timp funcționează ventilatorul, este posibilă apariția acestor sunete. Atunci când frigiderul ajunge la temperatura setată, nu va apărea niciun sunet al ventilatorului.

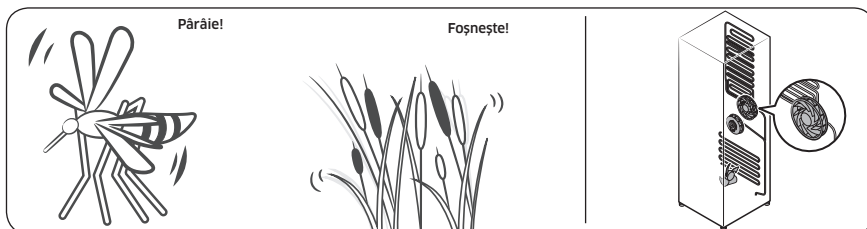

- În timpul unui ciclu de dezghețare, este posibil să picure apă pe încălzitorul pentru decongelare, ceea ce provoacă trosnituri.

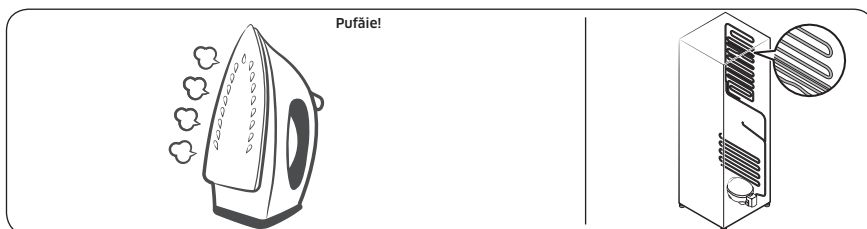

Depanarea

- Pe măsură ce frigiderul răcește sau congelează, gazul refrigerant se deplasează prin conductele ermetice, ceea ce provoacă sunete de barbotare.

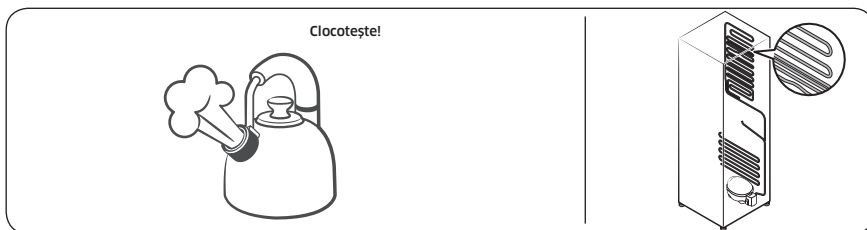

- Pe măsură ce temperatura frigiderului crește sau scade, piesele din plastic se contractă și se extind, creând zgomote de ciocănituri. Aceste zgomote apar în timpul ciclului de dezghețare sau atunci când funcționează piesele electronice.

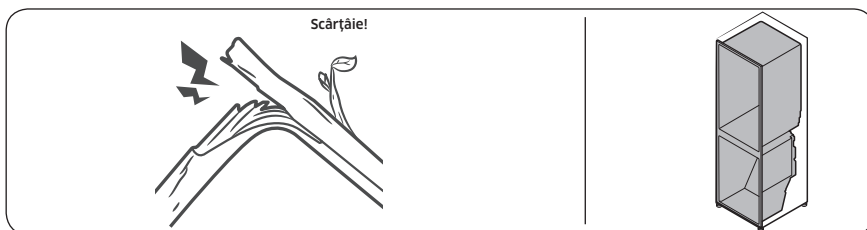

- Pentru modelele dispozitivului de produs gheață: Atunci când ventilul de apă se deschide pentru a umple dispozitivul de produs gheață, pot apărea bâzâituri.
- Din cauza presiunii care se egalizează la deschiderea sau la închiderea ușii frigiderului, pot apărea fâsâituri.

SmartThings (numai la modelele aplicabile)

Simptom	Acțiune
„SmartThings” nu a putut fi găsită în magazinul de aplicații.	<ul style="list-style-type: none">• Versiunea software acceptată a aplicației SmartThings se poate modifica în funcție de politica de asistență pentru sisteme de operare pe care o oferă producătorul. În plus, în ceea ce privește aplicația SmartThings sau funcțiile pe care aplicația le acceptă, noua politică de actualizare a aplicației pe versiunea existentă a sistemului de operare poate fi suspendată din motive de uzabilitate sau de securitate.
Aplicația SmartThings nu funcționează.	<ul style="list-style-type: none">• Aplicația SmartThings este disponibilă numai pentru modelele aplicabile.• Vechea aplicație Samsung Smart Refrigerator nu se poate conecta la modelele Samsung Smart Home.
Aplicația SmartThings este instalată, dar nu este conectată la frigiderul meu.	<ul style="list-style-type: none">• Pentru a folosi aplicația trebuie să vă conectați la contul Samsung.• Verificați dacă routerul funcționează normal.• Dacă pictograma Wi-Fi de pe afișajul frigiderului este stinsă, aceasta indică faptul că încă nu s-a stabilit conexiunea la rețea. În acest caz, utilizați aplicația SmartThings pentru conectarea și înregistrarea frigiderului la punctul de acces (AP) de la domiciliul dvs.
Nu mă pot conecta la aplicație.	<ul style="list-style-type: none">• Pentru a folosi aplicația trebuie să vă conectați la contul Samsung.• Dacă nu aveți un cont Samsung, urmați instrucțiunile de pe ecranul aplicației pentru a crea unul.
Apare un mesaj de eroare atunci când încerc să îmi înregistrez frigiderul.	<ul style="list-style-type: none">• Este posibil ca Easy Connection (Conexiune simplă) să nu funcționeze din cauza distanței față de punctul de acces (AP) sau a interferențelor electrice din împrejurimi. Așteptați un moment și încercați din nou.
Aplicația SmartThings este conectată la frigiderul meu, dar nu rulează.	<ul style="list-style-type: none">• Părăsiți și reporniți aplicația SmartThings sau deconectați și reconectați routerul.• Opriti frigiderul și apoi reporniți-l după 1 minut.
Pictograma Wi-Fi clipește. ()	<ul style="list-style-type: none">• Conectați frigiderul cu aplicația SmartThings înainte de utilizare. Când conexiunea se realizează cu succes, indicatorul încetează să mai clipească.<ul style="list-style-type: none">- Dacă nu reușiți să realizați conexiunea sau nu doriți să utilizați aplicația, apăsați și mențineți apăsat butonul > timp de 10 secunde. Indicatorul încetează să mai clipească și apare „O FF (Oprit)” pe afișajul temperaturii.

Open Source Announcement

The software included in this product contains open source software. You may obtain the complete corresponding source code for a period of three years after the last shipment of this product by contacting our support team via <http://opensource.samsung.com> (Please use the "Inquiry" menu.)

It is also possible to obtain the complete corresponding source code in a physical medium such as a CD-ROM; a minimal charge will be required.

The following URL http://opensource.samsung.com/opensource/COMMON_TZ6_0/seq/0 leads to the open source license information as related to this product. This offer is valid to anyone in receipt of this information.



Marcă comercială		Samsung		
Model		RB53DG703E**	RB50DG602E**	RB50DG601E**
Categorie		Combină frigorifică		
Clasă de eficiență energetică		A++		
Consum anual de energie [kWh/annum] bazat pe rezultatele pe testul standard pentru 24 de ore. Consumul efectiv de energie depinde de modul de folosire și de amplasarea aparatului.		282	273	273
Volum de depozitare alimente proaspete [L]		370	340	340
Volum de depozitare în frigider [L]		-	-	-
Volum de depozitare alimente congelate [L]	Patru stele [L]	122	122	122
	Două stele [L]	-	-	-
Evaluare (stele)		****		
Temperatura nominală a celorlalte compartimente	Proaspăt	+1...+7	+1...+7	+1...+7
	Frig	-	-	-
	Congelator	-23...-15	-23...-15	-23...-15
Compartimente fără gheață		Alimente proaspete, Alimente congelate		
Timp de creștere a temperaturii [h]		12	12	12
Capacitate de congelare [kg/24 h]		8	8	8
Clasă de funcționare		SN, N, ST, T		
		Acest aparat este destinat utilizării la o temperatură ambiantă între 10 °C și 43 °C		
Zgomot [dB(A)]		37		
Încorporat		-		
Aparat de depozitare a vinului		-		

Notă

Notă

Contactați SAMSUNG WORLD WIDE

Dacă aveți întrebări sau comentarii privind produsele Samsung, vă rugăm să contactați centrul SAMSUNG de relații cu clienții.

Țară	Centru de contact	Site web
UKRAINE	0-800-502-000	www.samsung.com/ua/support
MOLDOVA	+373-22-667-400	www.samsung.com/ua/support/moldova



DA68-04780K-01