

# ARDESTO

КОНВЕКТОР ЕЛЕКТРИЧНИЙ  
Інструкція з експлуатації

ELECTRIC CONVECTOR  
User manual

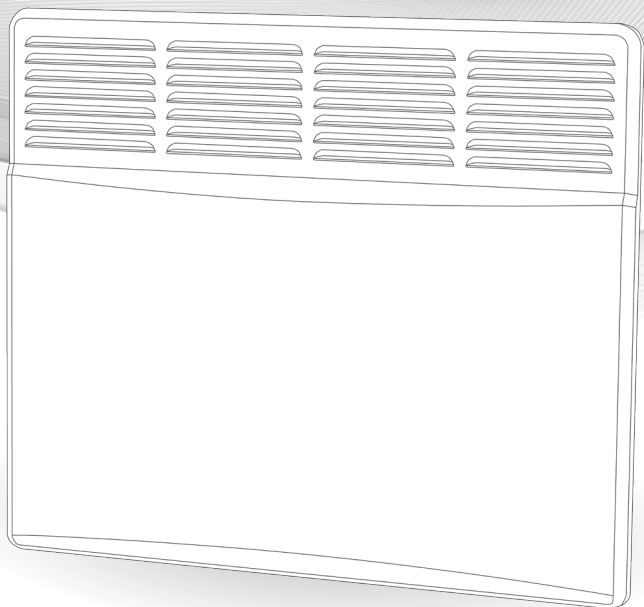

**CH-1500CW**  
**CH-2000CW**

## 1. ВИМОГИ БЕЗПЕКИ

---

Перед підключенням конвектора до електромережі обов'язково візуально перевірте шнур живлення й сам конвектор на наявність механічних ушкоджень. При наявності ушкоджень зверніться в авторизований сервісний центр для їхнього усунення. До усунення ушкоджень підключати конвектор до електромережі заборонено.

Відключайте конвектор від електромережі під час його обслуговування, вологого прибирання приміщення біля конвектора, встановленого на підлозі. Відключайте електроконвектор від електромережі, взявшись за вилку шнура живлення. Конвектори з бризкозахищеним виконанням оболонки повинні бути встановлені таким чином, щоб органи керування були недоступні особам, що приймають ванну, що перебувають під душем, у басейні.

Не допускайте потрапляння паперу та сторонніх предметів у середину конвектора.

Не використовуйте конвектор не за призначенням (конвектор не призначений для експлуатації поза приміщеннями).

Не експлуатуйте конвектор з ушкодженим шнуром електроживлення. Стежте за тим, щоб шнур електроживлення не торкався гострих кутів і нагрітих поверхонь конвектора.

**УВАГА!** У разі пошкодження шнура живлення його заміну, щоб уникнути небезпеки, повинен проводити виробник, авторизований сервісний центр чи аналогічний кваліфікований персонал.

Цей прилад можуть використовувати діти у віці від 8 років та особи з обмеженими фізичними, чуттєвими або розумовими можливостями або з недостат-

ністю досвіду й знань, якщо вони перебувають під постійним наглядом або їх проінструктовано щодо безпечного використання приладу та вони зрозуміють можливі небезпеки. Діти не повинні бавитися з приладом. Очищення та обслуговування споживачем не повинні здійснювати діти без нагляду. Дітей віком до 3 років потрібно тримати якнайдалі від приладів, якщо не забезпечено постійне спостереження за ними. Крім того, дітям має бути надано відповідний нагляд чи інструкції щодо безпечного користування приладом, та вони усвідомили ризики небезпеки, які можуть виникнути під час використання приладу. Діти віком від 3 до 8 років не повинні підключати прилад до мережі електроживлення (штепсельної розетки), регулювати і чистити прилад чи виконувати роботи з технічного обслуговування, що здійснює користувач.

**УВАГА! Окремі частини цього виробу можуть бути дуже гарячими і спричинити опіки. Особливу увагу треба приділити тому, де перебувають діти та вразливі особи.**



**УВАГА! Для запобігання перегріву, накривати обігрівач не можна!**

**УВАГА! Перед встановленням і початком експлуатації виробу уважно ознайомтесь з цим «Інструкцією з експлуатації» (далі - інструкція).**

**У зв'язку з постійною роботою з удосконалювання виробу в конструкцію можуть бути внесені зміни, що не відображені в цій інструкції, без зниження споживчих властивостей виробу.**

## **2. ЗАГАЛЬНІ ВКАЗІВКИ**

---

Ця інструкція поширюється на електроконвектори СН-1500ECW та

СН-2000ECW

ТУ У 29.7-14307771-009:2006 (далі – конвектори).

Конвектори призначені для основного і додаткового обігріву будівель та споруд в побутових та аналогічних умовах.

Конвектори оснащені захистом від перегріву та при перекиданні приладу, електронним термостатом з LCD дисплеєм (далі - дисплей) для установки і підтримки бажаної температури в приміщенні, що забезпечує режими роботи:

КОМФОРТ - вибір температури комфорту за своїм бажанням;

ЕКОНОМ - підтримується температура мінімум на 1 °С нижче температури КОМФОРТ (за замовчуванням нижче на 3 °С);

Антизамерзання – підтримується температура приблизно на рівні +7 °С, змінити її в цьому режимі неможливо;

ТАЙМЕР – забезпечує роботу конвектора зі зміною режимів КОМФОРТ і ЕКОНОМ по програмі, що задана на кожний день тижня.

Конвектори призначені для цілодобової експлуатації без нагляду.

При покупці конвектора вимагайте перевірки його працездатності, відповідності комплекту поставки розділу «Комплектність» цієї інструкції, відсутності механічних ушкоджень. Перевірте наявність гарантійного і відривного талонів, повноту і правильність їх заповнення. Модель конвектора повинна відповідати даним, зазначеним у гарантійному талоні. Гарантійний талон дійсний тільки при наявності правильно і розбірливо зазначених даних продажу, чітких печаток фірми-продавця.

Зберігайте касовий чек, цю інструкцію, гарантійний талон і пакування протягом гарантійного строку експлуатації конвектора. Загублена документація, що додається до конвектора при продажі, не відновлюється.

**ПАМ'ЯТАЙТЕ**, при недотриманні перерахованих вище рекомендацій, при наявності механічних ушкоджень конвектора Ви втрачаєте право на гарантійне обслуговування.

### 3. ТЕХНІЧНІ ДАНІ

**Напруга мережі живлення:** 230 ±10 В

**Частота струму:** 50 ±1 Гц

**Клас захисту від ураження електричним струмом:** II

**Ступінь захисту, що забезпечується оболонкою:** IP24

Інші технічні дані наведені в таблиці 1

**Таблиця 1**

<b>Номінальна споживана потужність, кВт</b>	0,5	1,0	1,5	2,0
<b>Номінальний споживаний струм, А</b>	2,1	4,3	6,5	8,7
<b>Габаритні розміри, мм, не більше (довжина×ширина×висота)</b>	450×120×450	530×120×450	660×120×450	785×120×450

## 4. КОМПЛЕКТНІСТЬ

---

- Електроконвектор	1 шт.
- Кронштейни (2 шт.) для встановлення конвектора на стіні	1 комплект
- Опори (2 шт.) для встановлення конвектора на підлозі	1 комплект
- Інструкція з експлуатації	1 примірник
- Пакування	1 комплект

## ЗАБОРОНЯЄТЬСЯ!

---

- Розміщувати обігрівач безпосередньо під штепсельною розеткою.
- Закривати частково або повністю, засмічувати отвори повітрязабірної і повітрявивпускної решіток.
- Розташовувати поруч із конвектором легкозаймисті речовини й предмети.
- Використовувати конвектори у безпосередній близькості від ванни, душу або плавального басейну.
- Доторкатися до вилки шнура живлення та до самого конвектора вологими руками.

## 5. ПІДГОТОВКА ДО РОБОТИ

5.1 Розпакуйте конвектор. Збережіть пакування для його подальшого використання в разі демонтажу конвектора для тривалого зберігання.

Після зберігання конвектора або його транспортування при низькій температурі (в разі випадіння роси) перед увімкненням конвектора його необхідно витримати при кімнатній температурі не менше 2-х годин.

5.2 Перевірте відповідність Вашої електромережі технічним даним конвектора, що наведені в розділі 2 цієї інструкції: напругу мережі живлення; здатність захисних пристроїв, електропроводки, розетки для підключення конвектора витримувати струм, споживаний конвектором. При необхідності проконсультуйтеся у продавця або офіційного представника авторизованого сервісного центру.

5.3 Визначте місце, де буде експлуатуватись конвектор. Не встановлюйте конвектор на протязі, під отворами системи примусової вентиляції, в зоні дії прямих сонячних променів.

5.4 Для стаціонарного встановлення конвектора виконайте на стіні розмітку під кріпильні отвори, керуючись малюнком 1 та таблицею 2. Закріпіть кронштейни для встановлення конвектора будь-яким доступним способом, забезпечивши їх надійне кріплення впродовж всього терміну експлуатації конвектора.

**Таблиця 2**

<b>Номінальна споживана потужність, кВт</b>	<b>L, мм</b>
0,5	149
1,0	230
1,5	356
2,0	482

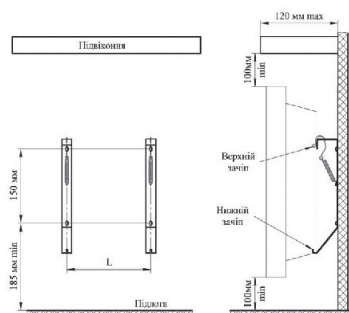

Мал. 1

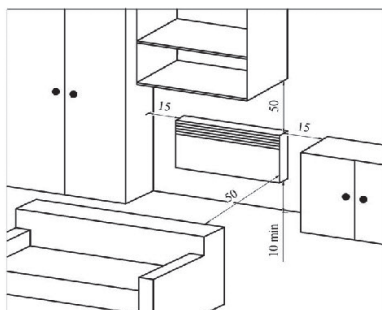

Мал. 2

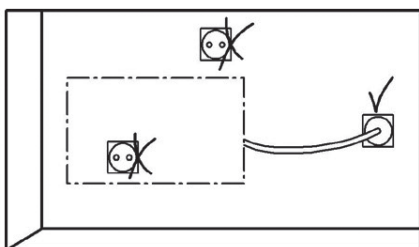

Мал. 3

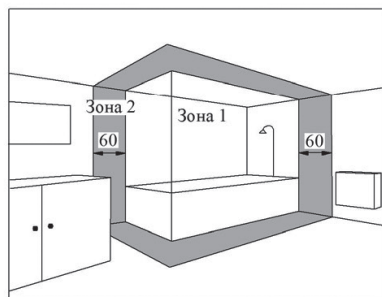

Мал. 4

5.5 Конвектор допускається встановлювати в приміщеннях з підвищеною вологістю – ванних кімнатах, душових, басейнах (мал. 4). При цьому установка конвектора забороняється:

- в зоні 1 ванних кімнат, душових;
- в зоні 2, якщо особа, яка знаходиться у ванні або під душем, зможе дотягнутися до органів керування конвектором чи шнура електроживлення.

Розетки для підключення конвекторів повинні бути встановлені на відстані не менше 25 см від підлоги поза зоною 2.

5.6 Для експлуатації конвектора на підлозі встановіть опори згідно з малюнками 5.1 ... 5.3



Рис. 5.1



Рис. 5.2



Рис. 5.3



Розміщення конвектора на опорах в приміщенні аналогічне (див. мал.2), при цьому відстань від задньої стінки конвектора до предметів (меблі, штори й т.п.) повинна бути не менше 15 см.

5.7 Вставте вилку шнура електроживлення конвектора в розетку електромережі. Засвітиться дисплей на панелі управління (мал. 6), на дисплеї відобразиться поточний час. Конвектор готовий до роботи.

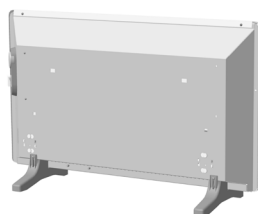
## 6. ПОРЯДОК РОБОТИ

**Увага!** Категорично забороняється включати і експлуатувати конвектор без його закріплення на кронштейнах на стіні або на підлозі без встановлених опор. Включати й експлуатувати конвектор дозволяється тільки в положенні, вказаному на мал.1 (повітрязабірною решіткою вниз). При першому включенні конвектора можливий запах від випаровування консерваційних матеріалів. Рекомендується провітрити приміщення.



Мал. 6

### 6.1 Порядок увімкнення і вимкнення конвектора.

Для увімкнення конвектора натисніть на кнопку MENU. На дисплеї панелі управління відобразиться останній використаний режим роботи з налаштуваннями. Для вимкнення конвектора натисніть і утримуйте кнопку MENU до моменту вимкнення конвектора, на дисплеї відобразиться тільки поточний час.

**Увага!** Через 40 секунд після останнього натискання на кнопки управління, яскравість підсвічування дисплея знижується з метою енергозбереження. Надалі, при першому натисканні кнопок управління, відновлюється повна яскравість підсвічування дисплея, при другому натисканні відбувається зміна параметра, який налаштовується.

## 6.2 Вибір режиму роботи конвектора та налаштування параметрів режиму.

Вибір режиму роботи робиться послідовним короткочасним натисканням кнопки ►. При цьому послідовно переміщається покажчик активного режиму під піктограмами режимів роботи термостата з відображенням на дисплеї налаштувань вибраного режиму.

### 6.2.1 Регулювання температури в режимі КОМФОРТ.

Цей режим забезпечує підтримання комфортної (бажаної) для Вас температури в приміщенні.

- Натисніть кнопку ► декілька раз, поки покажчик активного режиму не встановиться під піктограмою ☼. На дисплеї в миготливому режимі буде відображена задана температура регулювання. Натисніть кнопку ▲ або ▼ під час миготіння індикації дисплея, щоб збільшити або зменшити значення температури регулювання. Діапазон налаштування температур регулювання від 8 °С до 30 °С з кроком 0,5 °С.

Якщо впродовж 10 секунд ніякі кнопки не будуть натиснуті, то задана температура регулювання автоматично збережеться, миготлива індикація припиниться, на дисплеї висвічуватиметься задана температура регулювання повітря в приміщенні. Для того, щоб знову активізувати режим налаштування температури регулювання натисніть кнопку ▲ або ▼.

- Якщо налаштована температура регулювання буде вище за температури в приміщенні, то засвітиться індикатор нагріву і конвектор почне обігрів приміщення.

Якщо налаштована температура регулювання виявиться нижче за температуру в приміщенні, то індикатор нагріву згасне, нагрів припиниться до моменту поки температура в приміщенні не знизиться нижче за температуру налаштування і тоді конвектор знову почне нагрівати приміщення.

### 6.2.2 Регулювання температури в режимі ЕКОНОМ.

Цей режим забезпечує підтримку температури нижче значення, встановленого для комфортного режиму, його бажано встановлювати в нічний час або в разі Вашої відсутності в приміщенні більше 2 годин.

- Натисніть кнопку ► декілька раз, поки покажчик активного режиму не встановиться під піктограмою ☾. На дисплеї, в миготливому режимі, буде відображена задана температура регулювання. Натисніть кнопку ▲ або ▼, під час миготіння індикації дисплея, щоб збільшити або зменшити значення температури регулювання. Діапазон налаштування температур регулювання від 7 °С до температури режиму КОМФОРТ мінус 1 °С.
- Якщо налаштувати температуру регулювання в режимі КОМФОРТ нижче налаштування в режимі ЕКОНОМ, тоді налаштування температури регулювання в режимі ЕКОНОМ автоматично знизиться на 1 °С нижче за нове налаштування режиму КОМФОРТ.

### 6.2.3 Увімкнення захисту від замерзання приміщення.

Цей режим дозволяє підтримувати в приміщенні температуру навколо 7 °С для запобігання замерзання, використовується у випадку вашої відсутності у приміщенні на протязі тривалого часу (зазвичай більше 24 годин).

- Натисніть кнопку ► декілька раз, поки покажчик активного режиму не встановиться під піктограмою ☼. На дисплеї буде відображена температура регулювання 7 °С. Змінити налаштування температури в цьому режимі неможливо.

#### 6.2.4 Режим ТАЙМЕР.

Забезпечується автоматична зміна режимів КОМФОРТ і ЕКОНОМ згідно з програмами, що встановлені на тиждень. Для кожного дня тижня може бути встановлена окрема програма. Крок зміни температурних режимів в програмі – одна година.

Для забезпечення роботи конвектора в режимі ТАЙМЕР необхідно попередньо виконати налаштування часу, дати і програм по днях тижня в меню користувача, що описане нижче.

- Після налаштування часу, дати і програм в меню користувача натисніть кнопку ► декілька разів, поки покажчик активного режиму не встановиться під піктограмою ☺. На дисплеї буде відображена задана температура регулювання і шкала програми на поточний день.

#### 6.2.5 Меню користувача.

Для налаштування роботи конвектора за програмою в режимі ТАЙМЕР і для активації додаткових функцій призначено меню користувача.

Для входу в меню користувача необхідно натиснути кнопку MENU. У лівій частині дисплея відобразяться мнемознаки пунктів меню. Автоматично вибирається пункт активації функції відкритого вікна, блимає відповідний мнемознак. Перехід до наступних пунктів меню забезпечується послідовним натисканням кнопки MENU. Через 10 секунд без натискань, або при п'ятому натисканні кнопки MENU конвектор перейде в поточний режим регулювання температури з відображенням на дисплеї параметрів режиму.

##### 6.2.5.1 Функція відкритого вікна .

При виявленні різкого зниження температури, наприклад, при провітрюванні, припиняється режим нагріву приміщення для економії енергії. Режим нагріву поновлюється автоматично при припиненні охолодження приміщення, або якщо користувач натисне будь-яку кнопку.

- За заводських налаштувань функція відкритого вікна відключена - напис OFF на дисплеї.
- Натисканням кнопок ▲ або ▼ під час миготіння індикації можна активувати функцію – напис ON на дисплеї. Через 10 секунд без натискань, або при натисканні кнопки MENU вибраний режим запам'ятовується. Таким же чином можна знову відключити цю функцію.

##### 6.2.5.2 Налаштування часу і дня тижня.

- Щоб встановити час і день тижня натисніть кнопку MENU декілька разів, поки не вибереться мнемознак , індикація годин перейде в миготливий режим. Натисканням кнопок ▲ або ▼ під час миготіння індикації годин встановіть години.

- Натисніть кнопку ►, при цьому перейде в миготливий режим індикація хвилин. Натисканням кнопок ▲ або ▼ під час миготіння індикації встановить хвилини.
- Натисніть кнопку ► ще раз, при цьому перейде в миготливий режим індикація дня тижня. Натисканням кнопок ▲ або ▼ під час миготіння індикації встановить день тижня: понеділок - 1, вівторок - 2, ... неділя - 7.

Через 10 секунд без натискань, або при натисканні кнопки MENU, миготіння припиняється, налаштування часу і дати запам'ятовуються.

### 6.2.5.3 Програмування тижневого таймера.

До початку програмування таймера встановить дату та час, як описано в п. 6.2.5.2. Передбачено п'ять встановлених програм з типовими графіками зміни режимів КОМФОРТ і ЕКОНОМ протягом доби (Pr1 ... Pr5), а також три програми які користувач може скласти на свій розсуд (Pr6 ... Pr8). За заводських установок для всіх днів тижня призначена програма Pr1.

Встановлені програми відображені в Таблиці 3.

Pr1 –рекомендується для постійної присутності в приміщенні;

Pr2 –рекомендується для відсутності впродовж робочого дня,

Pr3 –рекомендується для відсутності впродовж робочого дня і коли повертаєтесь в обідній час,

Pr4 – тільки режим КОМФОРТ впродовж доби,

Pr5 –тільки режим ЕКОНОМ впродовж доби.

**Таблиця 3**

Години	Прог.																									
	0.00	1.00	2.00	3.00	4.00	5.00	6.00	7.00	8.00	9.00	10.00	11.00	12.00	13.00	14.00	15.00	16.00	17.00	18.00	19.00	20.00	21.00	22.00	23.00	24.00	
Pr1						■	■	■	■	■	■	■	■	■	■	■	■	■	■	■	■	■	■	■	■	■
Pr2						■	■	■	■	■	■	■	■	■	■	■	■	■	■	■	■	■	■	■	■	■
Pr3						■	■	■	■	■	■	■	■	■	■	■	■	■	■	■	■	■	■	■	■	■
Pr4	■	■	■	■	■	■	■	■	■	■	■	■	■	■	■	■	■	■	■	■	■	■	■	■	■	■
Pr5						■	■	■	■	■	■	■	■	■	■	■	■	■	■	■	■	■	■	■	■	■
Pr6																										
Pr7																										
Pr8																										

■ - режим КОМФОРТ, ■ - режим ЕКОНОМ, □ - режим користувача

Програми Pr6 ... Pr8 за заводських налаштувань такі ж, як Pr5 - постійно режим ЕКОНОМ. Ці програми користувач може відкоригувати на свій розсуд, призначаючи від одного до трьох періодів КОМФОРТ протягом доби.

- Натисніть кнопку MENU декілька разів, поки не вибереться мнемознак . На дисплеї відобразиться день тижня, в миготливому режимі номер обраної програми і відповідна програмі часова шкала. Натисканням кнопки ► оберіть день тижня.

Натисканням кнопок ▲ або ▼, під час миготіння індикації, можна встановити програму для обраного дня. Для вибору наступного дня тижня натисніть знову кнопку ►. Повторіть операцію вибору номера програми для кожного дня тижня. Через 10 секунд без натискань миготіння припиняється, програма таймера запам'ятовується.

- Для складання програми, що відрізняється від попередньо встановлених програм, необхідно вибрати будь-яку програму з Pr6 ... Pr8.

Розглянемо приклад складання добової програми Pr6, для третього дня тижня, з трьома періодами КОМФОРТ:

- перший період з 4 години до 7 години;
- другий період з 11 години до 12 години;
- третій період з 18 години до 22 години.

Виконайте наступні дії:

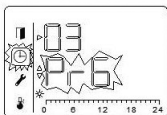

03-день тижня, програма Pr6 - постійно режим ЕКОНОМ

- Натисніть кнопку ON-OFF / MENU декілька разів, поки не з'явиться значок програмування.
- Натисніть кнопку ►, щоб вибрати день, натисніть кнопку ▲ або ▼ щоб вибрати програму Pr6.
- Натисніть і утримуйте кнопку ON-OFF / MENU, натисніть кнопку ►, програма переходить в режим налаштувань. При вході в режим налаштувань програми

Символ налаштувань

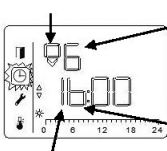

Номер програми

00-індикація часу початку першого періоду режиму КОМФОРТ

Початок (b-beginning) або кінець (E-end) періоду

Номер періоду, який налаштовується

повинен відображатися «олівець» і номер програми, яку потрібно налаштувати, як показано на малюнку нижче.

- Використовуйте кнопки ▲ або ▼, щоб змінити значення часу початку режиму КОМФОРТ.

Встановіть початок першого періоду о 4 годині.

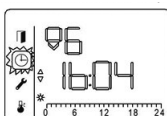

Індикація початку режиму КОМФОРТ (1b:04)

- Натисніть кнопку ►, щоб підтвердити вибране значення часу початку режиму КОМФОРТ.

Програма перемикається в режим вибору закінчення режиму КОМФОРТ.

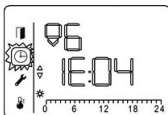

Індикація вибору закінчення режиму КОМФОРТ (1E)

– Використовуйте кнопки ▲ або ▼, щоб змінити значення часу закінчення режиму КОМФОРТ.

Встановіть закінчення першого періоду о 7 годині.

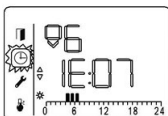

На шкалі добової програми відображаються сектори першого періоду КОМФОРТ.

– Натисніть кнопку ►, щоб підтвердити вибраний час закінчення першого періоду режиму КОМФОРТ.

Програма перемикається в режим вибору години, з якої починається другий період режиму КОМФОРТ.

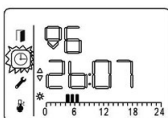

На дисплеї відобразиться час закінчення першого періоду КОМФОРТ і початок для вибору другого періоду (2b:07).

– Використовуйте кнопки ▲ або ▼, щоб змінити значення часу початку другого періоду КОМФОРТ. Встановіть початок другого періоду об 11 годині.

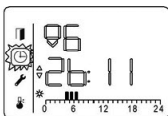

– Натисніть кнопку ►, щоб підтвердити вибране значення часу початку другого періоду КОМФОРТ.

Програма перемикається в режим вибору часу закінчення другого періоду КОМФОРТ.

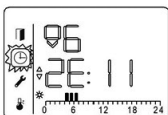

– Використовуйте кнопки ▲ або ▼, щоб змінити значення часу закінчення другого періоду КОМФОРТ. Встановіть закінчення другого періоду о 12 годині.

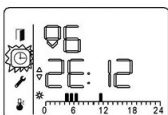

На шкалі добової програми відображається сектор другого періоду КОМФОРТ.

– Натисніть кнопку ►, щоб підтвердити вибране значення часу закінчення другого періоду КОМФОРТ.

Програма перемикається в режим вибору години, з якої починається третій період КОМФОРТ.

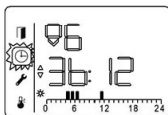

На дисплеї відобразиться час початку налаштування третього періоду КОМФОРТ (**3b:12**).

– Використовуйте кнопки ▲ або ▼, щоб змінити значення часу початку третього періоду КОМФОРТ. Встановіть початок третього періоду об 18 годині.

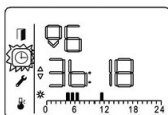

– Натисніть кнопку ►, щоб підтвердити вибране значення часу початку третього періоду КОМФОРТ.

Програма перемикається в режим вибору часу закінчення третього періоду КОМФОРТ.

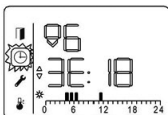

– Використовуйте кнопки ▲ або ▼, щоб змінити значення часу закінчення третього періоду КОМФОРТ. Встановіть закінчення третього періоду о 22 годині.

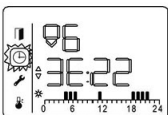

На шкалі добової програми відображаються сектори третього періоду КОМФОРТ.

– Натисніть кнопку ►, щоб підтвердити вибране значення часу закінчення третього періоду КОМФОРТ.

Якщо налаштовується один або два періоди в добовій програмі, то в інших періодах тільки підтверджується умовний початок і кінець натисканням кнопки ►.

Після підтвердження часу закінчення третього періоду програма виходить з режиму коригування в основне меню користувача, на дисплеї відображається налаштована програма.

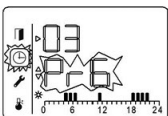

Ви можете застосувати налаштовану програму Pr6 до будь-якого дня тижня.

Таким же чином можна налаштувати ще дві незалежні добові програми Pr7, Pr8.

#### 6.2.5.4 Калібрування температури.

Функція калібрування дозволяє відкоригувати значення вимірної температури у відповідність фактичної температури в приміщенні.

#### 6.2.5.4 Калібрування температури.

Функція калібрування дозволяє відкоригувати значення вимірної температури у відповідність фактичної температури в приміщенні.

- Натисніть кнопку MENU декілька разів до появи на дисплеї мнемознаку . На дисплеї відобразиться напис t OFFSET і в миготливому режимі поточне значення зсуву (заводське налаштування 0 °C). Натисніть кнопку ▲ або ▼ під час миготіння індикації для зміни зсуву в діапазоні від -3 °C до +3 °C. Вихід з режиму калібрування, зі збереженням нового значення зсуву, відбувається автоматично через 10 секунд без натискання кнопок.

#### 6.2.5.5 Функція блокування управління.

Блокування клавіатури призначене для того, щоб через випадкове натискання або діти не могли змінити налаштування конвектора.

- Натисніть одночасно кнопки ▲ і ▼ та утримуйте їх до моменту, коли на дисплеї з'явиться індикація значка замка. Функції управління при цьому блокуються. Щоб дезактивувати функцію повторіть одночасне натискання кнопок ▲ і ▼ до моменту, коли згасне індикація замка.

### 6.3 Відключення конвектора.

Натисніть і утримуйте кнопку MENU до моменту вимкнення конвектора, на дисплеї відобразиться тільки поточний час.

Вийміть вилку шнура живлення конвектора з розетки електромережі.

### 6.4 Демонтаж конвектора

Відключіть конвектор від електромережі згідно п. 6.3 цього керівництва.

Потягніть конвектор вгору до виходу нижніх зацепів кронштейнів з отворів повітрязабірної решітки конвектора, потім потягніть конвектор вниз і зніміть його з верхніх зацепів кронштейнів.

### 6.5 Деякі рекомендації, корисні при виборі моделей конвекторів і їх експлуатації.

Вибір номінальної потужності конвекторів при їхньому використанні в якості основного джерела обігріву необхідно робити виходячи з розрахунку 100 Вт на 1 м<sup>2</sup> (для приміщень із нормальною ізоляцією, висотою стін не більше 3 м). В інших випадках вибір потужності конвекторів повинен проводитися кваліфікованим фахівцем з розрахунком фактичних теплових втрат конкретного приміщення.

З метою зниження витрат на електроенергію використовуйте тижневе програмування режимів роботи приладу.



## 7. ТЕХНІЧНЕ ОБСЛУГОВУВАННЯ

Не рідше одного разу на місяць очищайте повітрязабірну й повітрявипускную решітку конвектора від пилу за допомогою щітки й пилососа. Корпус конвектора очищайте вологою ганчіркою. Не використовуйте для чищення абразивні й агресивні матеріали, які можуть зашкодити покриттю конвектора.

При експлуатації конвектора в сильно забрудненій атмосфері на повітрязабірній (повітрявипускній) решітці можуть з'явитися плями. На такі поверхневі забруднення не поширюється гарантія і їх поява не є підставою для заміни конвектора.

## 8. УМОВИ ТРАНСПОРТУВАННЯ ТА ЗБЕРІГАННЯ

8.1 Конвектори в упаковці виробника можуть транспортуватися всіма видами критич транспортних засобів, які забезпечують їх захист від атмосферних опадів та механічних пошкоджень, у відповідності з правилами перевезення вантажу, діючими на транспорті даного виду. Транспортування допускається при температурі від 50 °C до мінус 50 °C і відносній вологості повітря не більше 80%, відповідно до маніпуляційних знаків на упаковці і з виключенням ударів і переміщень усередині транспортного засобу.

8.2 Конвектори повинні зберігатися в упаковці виробника в сухих опалювальних приміщеннях при температурі від 5 °C до 40 °C і відносній вологості повітря не більше 80%. Не допускається зберігання конвекторів в приміщеннях разом з рідинами і речовинами, випари яких можуть спричинити корозію елементів конструкції.

## 9. ПРАВИЛА УТИЛІЗАЦІЇ



Виріб не містить матеріали, які вимагають спеціальних технологій утилізації.

При виводі з експлуатації, виріб підлягає розбиранню з наступним сортуванням лома по групах на кольорові, чорні метали й неметали і їх утилізації відповідно до норм, правил і способами, що діють у місці утилізації. Виріб не містить дорогоцінних металів.

## 10. ВІДПОВІДНІСТЬ ВИМОГАМ ТЕХНІЧНОГО РЕГЛАМЕНТУ

Вироби відповідають вимогам Технічного регламенту з електромагнітної сумісності обладнання (затвердженому постановою Кабінету Міністрів України від 16 грудня 2015 р. №1077), Технічному регламенту безпеки низьковольтного електричного обладнання (затвердженому постановою Кабінету Міністрів України від 16 грудня 2015 р. №1067).

Технічному регламенту обмеження використання деяких небезпечних речовин в електричному та електронному обладнанні (затвердженому постановою Кабінету Міністрів України від 10 березня 2017 р. № 139).

## 1. SAFETY REQUIREMENTS

---

Before connecting the convector to the power supply network, be sure to visually check the power cord and the convector for mechanical damage. If there are damages, contact an authorized service center for repair. Before repairing damage, it is not allowed to connect the convector to the power supply network.

Disconnect the convector from the power supply network during its maintenance, wet cleaning of the room near the convector installed on the floor.

Disconnect the electric convector from the power supply network by holding the plug of the power cord.

Do not allow moisture inside the convector with the usual design of the shell. Convector with splash-proof design of the shell should be installed so that the controls are not accessible to persons taking a bath, being in the shower or in the pool.

Do not allow paper or foreign objects inside the convector.

Do not use the convector for other purposes (the convector is not intended for outdoor use).

Do not operate the convector with damaged power cord.

Make sure that the power cord does not touch sharp corners and heated surfaces of the convector.

**WARNING!** If the power cord is damaged, it should be replaced by the manufacturer, an authorized service center or similar qualified personnel in order to avoid danger. This device can be used by children over 8 years of age and persons with physical or sensory or mental disabilities or with insufficient experience and knowledge, if they are under constant supervision or instructed in the safe use of the device and they

understand the possible dangers. Children should be supervised to ensure they do not play with the product. Cleaning and customer service should not be performed by children without supervision.

Children under 3 years old should not be close to the appliance, except when they are under constant supervision. In addition, children should be provided with appropriate supervision or instructions for the safe use of the appliance, and they should be aware of the risks that may arise when using the appliance. Children aged 3 to 8 years should not connect the appliance to the power supply network (power outlet), adjust and clean the appliance, or perform maintenance.

**ATTENTION!** Parts of this product may be very hot and cause burns.

Particular attention should be paid to where children and vulnerable persons are.



**WARNING! To prevent overheating, do not cover the convector!**

**WARNING! Before installing and operating this product, please read this «User Manual» (hereinafter referred to as «the manual») carefully.**

**Due to the continuous improvement of the product, there can be made changes in the design of the product that are not reflected in this manual without reducing its consumer properties.**

## **2. GENERAL INSTRUCTIONS**

---

This manual applies to the CH-1500ECW and CH-2000ECW electric convectors, 29.7-14307771-009:2006 technical standards of Ukraine (hereinafter referred to as “convectors”). Convectors are designed for primary and secondary heating of buildings in domestic and similar conditions. Convectors are equipped with protection against overheating and turnover, as well as with electronic thermostats with LCD display (hereinafter referred to as «the display») for installing and maintaining the desired temperature in the room and providing the following operating modes:

COMFORT - you can choose the desired temperature;

ECO - the temperature is maintained at least 1°C lower than the COMFORT temperature (by default lower by 3°C);

Anti-freezing - the temperature is maintained at about 7°C, you cannot change the temperature in this mode;

TIMER - provides convector operation with a change of COMFORT and ECO modes according to the program set for each day of the week.

Convectors are designed for round-the-clock operation without supervision.

When buying a convector, require a check of its operability, compliance of the delivery set with the “Package contents” section of this manual, and the absence of mechanical damage. Check the availability of

warranty card, completeness and correctness of its filling. The convector model should comply with the data indicated in the warranty card. The warranty card is valid only if there is correctly and legibly specified sales data, clear seals of the seller.

After filling out the warranty card, it is not allowed to make any amendments, additions, delete and rewrite the data added by the seller.

Keep the cashier's check, this manual, warranty card and packaging during the warranty period of the convector. Lost documentation attached to the convector upon sale is not restored.

**REMEMBER**, if you fail to comply with the above recommendations or if there is mechanical damage to the convector, you lose the right to warranty service.

### 3. TECHNICAL DATA

---

**Rated supply voltage:** 230 ±10 V

**Current frequency:** 50 ±1 Hz

**Class of protection from electric current shock:** II

**Protected against water projections :** IP24

Other specifications are resulted in table 1

**Table 1**

<b>Rated power, kW</b>	0,5	1,0	1,5	2,0
<b>Rated current, A</b>	2,1	4,3	6,5	8,7
<b>Sizes, mm, no more (width×depth×height)</b>	450×120×450	530×120×450	660×120×450	785×120×450

### 4. COMPLETENESS

---

- Electric convector	1 pc
- Brackets (2 pcs.) for wall mounting	1 set
- Support (2 pcs.) for on-floor configuration	1 set
- User instruction	1 copy
- Package	1 set

**IT IS NOT ALLOWED TO:**

---

- Place the heater directly under the outlet.
- Partially or completely cover, clog holes in the intake and exhaust grids.
- Place flammable substances and objects near the convector.
- Use convectors in the immediate vicinity of the bathtub, shower or swimming pool.
- Touch the plug of the power cord and the convector with wet hands.

## 5. PREPARATIONS FOR WORK

---

5.1 Unpack the convector. Keep the packaging for future use if you need to remove the convector for long-term storage.

After storing or transporting the convector at a low temperature (in case of dew), it should be kept at room temperature for at least 2 hours before turning on.

5.2 Check that your power supply complies with the technical data of the convector described in section 2 of this manual: power supply voltage; the ability of protective devices, electrical wiring and socket for connecting the convector to withstand the current consumed by the convector. If necessary, consult your dealer or an authorized representative of an authorized service center.

5.3 Choose the place where the convector will be operated. Do not install the convector in a draft, under the openings of the forced ventilation system, in the area of direct sunlight.

5.4 For stationary installation of the convector, mark the mounting holes on the wall, referring to Figure 1 and Table 2. Fix the brackets for installing the convector in any way possible, ensuring their reliable fastening during the entire life of the convector.

**Table 2**

Rated power, kW	L, mm
0,5	149
1,0	230
1,5	356
2,0	482

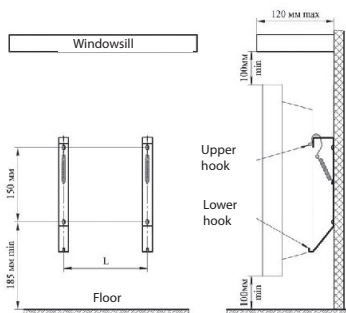

Fig. 1

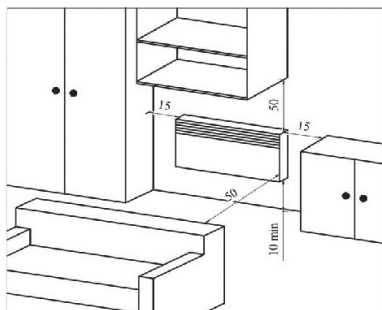

Fig. 2

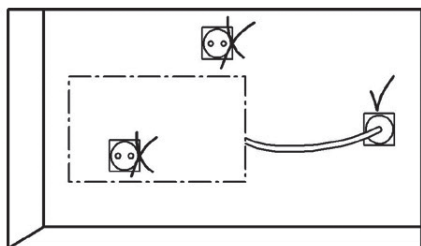

Fig. 3

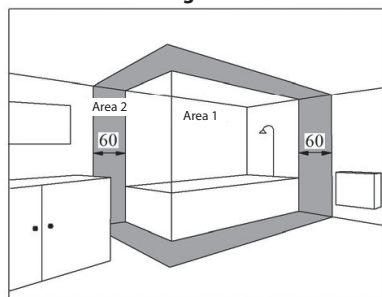

Fig. 4

5.5 The convector may be installed in rooms with high humidity - bathrooms, showers, pools (Fig. 4). It is prohibited to install the convector:

- in the area 1 of bathrooms, showers;
- in the area 2, if the person being in a bath or under a shower, can reach the controls of the convector or the power cord.

Outlets for connecting convectors should be installed at a distance of at least 25 cm from the floor outside the area 2.

5.6 To operate the convector on the floor, install the supports according to figures 5.1...5.3.



Fig. 5.1

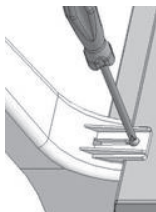

Fig. 5.2

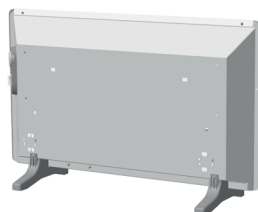

Fig. 5.3



5.7 The placement of the convector on supports in the room is similar (Fig. 2), while the distance from the rear wall of the convector to objects (furniture, curtains, etc.) should be at least 15 cm.

**Warning!** It is strictly prohibited to turn on and operate the convector without fixing it to the brackets on the wall or on the floor without the installed supports.

Turning on and operating the convector is allowed only in the position indicated in Fig. 1 (intake grid down). When you turn on the convector for the first time, the smell of evaporation of preservation materials is possible. It is recommended to ventilate the room.

5.8 Plug the power cord of the convector into a power outlet. The display on the control panel will light up (Fig. 6), the current time will be displayed. The convector is ready for operation.

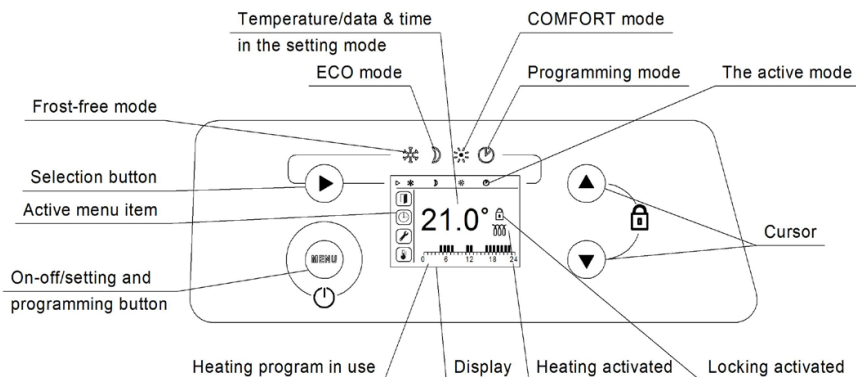

Fig. 6

## 6. OPERATION

### 6.1 Turning the convector on and off.

To turn on the convector, press the MENU button. The control panel displays the last used operating mode with settings. To turn off the convector, press and hold the MENU button until the convector is turned off, only the current time will be displayed.

**Warning!** In 40 seconds after the last press of the control buttons, the brightness of the display backlight is reduced in order to save energy. In the future, the first time you press the control buttons, the full brightness of the display backlight is restored, the second time you press, the setting parameter changes.

## 6.2 Selecting the convector operating mode and setting the mode parameters.

The choice of the operating mode is made by successive short-term pressing of the ► button. The active mode indicator moves sequentially under the icons of thermostat operating modes with the settings of the selected mode displayed on the display.

### 6.2.1 Temperature control in COMFORT mode.

This mode provides maintaining a comfortable (desired) temperature in the room.

- Press the button ► several times until the active mode indicator is set below the ☼ icon. The display will blink to indicate the set control temperature. Press the ▲ or ▼ button while the temperature display is flashing to increase or decrease the control temperature. The adjustment temperature range is from 8 to 30 °C with increment of 0.5 °C.
- If no buttons are pressed within 10 seconds, the set control temperature will be automatically saved, the blinking indication will stop, and the set room control temperature will be displayed. To reactivate the control temperature setting mode, press the ▲ or ▼ button.
- If the set control temperature is higher than the room temperature, the heating indicator will light up and the convector will start heating the room. If the set control temperature is lower than the room temperature, the heating indicator will turn off, the heating will stop until the room temperature drops below the setting temperature, and then the convector starts heating the room again.

### 6.2.2 Temperature control in ECO mode.

This mode ensures that the temperature is kept below the value set for the comfort mode; it is recommended to set it at night or if you are not in the room for more than 2 hours.

- Press the ► button several times until the active mode indicator is set below the ☾ icon. The display will blink to indicate the set control temperature. Press the ▲ or ▼ button while the temperature display is flashing to increase or decrease the control temperature. The adjustment temperature range is from 7 °C to the temperature of COMFORT mode minus 1 °C.
- If you adjust the control temperature in COMFORT mode below the setting in ECO mode, the control temperature setting in ECO mode will automatically decrease by 1 °C lower in relation to the new COMFORT mode setting.

### 6.2.3 Turning on the freezing protection.

This mode allows you to maintain a temperature of about 7 °C in the room to prevent freezing, it is used if you are not in the room for a long time (usually more than 24 hours).

- Press the ► button several times until the active mode indicator is set below the ❄ icon. The display will show the control temperature of 7 °C. You cannot change the temperature settings in this mode.

### 6.2.4 TIMER mode.

This mode provides automatic of COMFORT and ECO modes according to the program set for a week. A separate temperature program can be set for each day of the week. The mode change increment is one hour.

To ensure the operation of the convector in TIMER mode, you should first set the time, date and programs for the days of the week in the user menu described below.

- After setting the time, date and programs in the user menu, press the ► button several times until the active mode indicator is set below the ☺ icon. The display will show the set control temperature and the program scale for the current day.

### 6.2.5 User menu.

The user menu is used to configure the convector operation according to the program in TIMER mode and to activate additional functions.

To enter the user menu, press the MENU button. After 10 seconds without pressing the buttons, or when you press the MENU button for the fifth time, the convector will switch to the current temperature control mode with the display of the mode parameters.

#### 6.2.5.1 Open-window function .

If a sharp drop in temperature is detected, for example, during ventilation, the room heating mode is terminated to save energy. The heating mode resumes automatically when the room stops cooling, or if the user presses any button.

- By default, the open-window function is disabled - OFF on the display.
- By pressing the ▲ or ▼ button while the display is flashing, you can activate the function - ON on the display. After 10 seconds without pressing the buttons, or when you press the MENU button, the selected mode is remembered. In the same way, you can turn off this function again.

#### 6.2.5.2 Setting the time and day of the week.

- To set the time and day of the week, press the MENU button several times until a mnemonic sign , is selected, the hours display will blink. Press the ▲ or ▼ button while the hours display is flashing, set the hours.
- Press the ► button, the minutes display will blink. Press the ▲ or ▼ button while the display is flashing, set the minutes.
- Press the ► button again, and the day of the week display will blink. By pressing the ▲ or ▼ button while flashing the display, set the day of the week: Monday - 1, Tuesday - 2,...Sunday - 7. After 10 seconds without pressing the buttons, or when the MENU button is pressed, the blinking stops, the time and date settings are remembered.

#### 6.2.5.3 Programming the weekly timer.

Before programming the timer, set the date and time as described in section 6.2.5.2.

There are five preset programs with typical schedules for changing COMFORT and ECO modes during the day (Pr6...Pr8). By default, the Pr1 program is assigned for all days of the week.

Preset programs are shown in Table 3.

Pr1 - recommended for permanent presence in the room;

Pr2 - recommended in the absence during the working day;

Pre-record programs:

Pr1 is recommended for a constant presence

Pr2 is recommended for absence in the day

Pr3 is recommended for absence in the day and if you return to home for lunch time

Pr4 permanent Comfort

Pr5 permanent Economy

The initial view of the programs P6, P7, P8 is permanent ECONOMY mode.

Hours	0.00	1.00	2.00	3.00	4.00	5.00	6.00	7.00	8.00	9.00	10.00	11.00	12.00	13.00	14.00	15.00	16.00	17.00	18.00	19.00	20.00	21.00	22.00	23.00	24.00
Pr1																									
Pr2																									
Pr3																									
Pr4																									
Pr5																									
Pr6																									
Pr7																									
Pr8																									

■ - Comfort mode, ■ - Economy mode, □ - The user customize programs

By default, Pr6... Pr8 programs are the same as Pr5 - ECO mode is constantly on. The user can correct these programs at his/her discretion, assigning from one to three COMFORT periods during the day.

- Press the MENU button several times until a mnemonic sign is selected. The display will show the day of the week, in blinking mode the number of the selected program and the timeline corresponding to the program. Press the ► button to select the day of the week. By pressing the ▲ or ▼ button while the display is flashing, you can set the program for the selected day.
- To select the next day of the week, press the ► button again. Repeat the operation to select a program number for each day of the week. After 10 seconds without pressing the buttons, the flashing stops, the timer program is remembered.
- To create a program that differs from the preset programs, you should select any program from Pr6...Pr8.

Consider the example of compiling a daily Pr6 program for the third day of the week with three COMFORT periods:

- the first period from 4 to 7 p.m.;
- the second period from 11 to 12 a.m.;
- the third period from 18 to 22 p.m.

Follow these steps:

- Press the ON-OFF/MENU button several times until the programming icon appears.
- Press the ►, button to select a day, press the ▲ or ▼, button to select the Pr6 program.

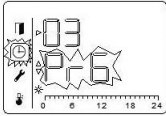

03 - day of the week, Pr6 program -ECO mode is constantly on

Press and hold the ON-OFF/MENU button, press the ► button, the program enters the setting mode. Upon entering the program settings mode, a “pencil” and the number of the program to be configured should be displayed, as shown in the figure below.

Setting symbol

Program number

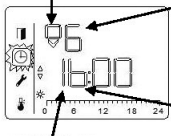

00- indication of the start time of the first period of COMFORT mode

The beginning (b-beginning) or the end (E-end) of the period

Custom period number

- Use the ▲ or ▼ buttons to change the hour value of the start of the COMFORT mode. Set the beginning of the first period to 4 hours.

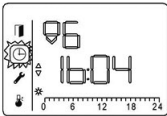

Indication of the beginning of COMFORT mode (**1b:04**)

- Press the ► button to confirm the selected value of the beginning of the COMFORT mode. The program switches to the mode for selecting the hour of the end of the COMFORT mode.

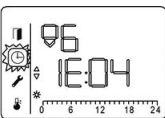

COMFORT mode end time indication (**1E**)

- Use the ▲ or ▼ button to change the end time of COMFORT mode. Set the end of the first period to 7 p.m.

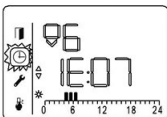

On the scale of the daily program, sectors of the first COMFORT period are displayed.

The program switches to the time selection mode, from which the second period of COMFORT mode begins.

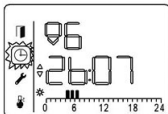

The display shows the start time for setting the second COMFORT period (**2b:07**).

- Use the ▲ or ▼ buttons to change the start time of the second COMFORT period. Set the beginning of the second period to 11 a.m.

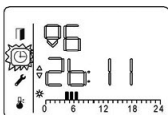

- Press the ► button to confirm the selected value of the beginning of the second COMFORT period. The program switches to the mode for selecting the end time of the second COMFORT period.

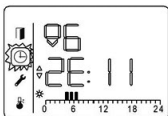

- Use the ▲ or ▼ buttons to change the end time of the second COMFORT period. Set the end of the second period to 12 a.m.

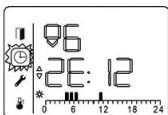

The sector of the second COMFORT period is displayed on the daily program scale.

- Press the ► button to confirm the selected value for the end of the second COMFORT period. The program switches to the time selection mode from which the third COMFORT period begins.

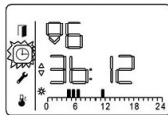

The display shows the start time for setting the third COMFORT period (**3b:12**).

- Use the ▲ or ▼ buttons to change the start time of the third COMFORT period. Set the beginning of the third period to 18 p.m.

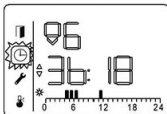

- Press the ► button to confirm the selected value for the start time of the third COMFORT period. The program switches to the mode for selecting the end time of the third COMFORT period.

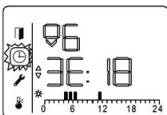

- Use the ▲ or ▼ buttons to change the end time of the third COMFORT period. Set the end of the third period to 22 p.m.

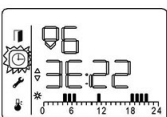

On the scale of the daily program, sectors of the third COMFORT period are displayed.

- Press the ► button to confirm the selected value of the end of the third COMFORT period. If one or two periods are set in the daily program, in the remaining periods only the conditional start and end are confirmed by pressing the button.

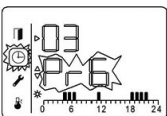

After confirming the end of the third period, the program exits the adjustment mode to the main user menu, the configured program is displayed.

You can apply the customized Pr6 program to any day of the week. In the same way, you can configure two more independent daily programs Pr7, Pr8.

### 6.2.5.4 Calibration of temperature measurement.

This setting is used to compensate for differences in the value of the room temperature and the temperature measured by the built-in convector sensor.

- Press the menu button several times until a mnemonic sign  appears on the display. The display will show t OFFSET and, in flashing mode, the current offset value (0 °C by default). By pressing the ▲ or ▼ button while the display is flashing, you can change the offset in the range from -3 °C to +3 °C. Exiting the calibration mode with saving the new offset value occurs automatically after 10 seconds without pressing the buttons.

### 6.2.5.5 Control lock function.

The key lock function is designed to prevent accidental taps or children from changing the convector settings.

- Press the ▲ or ▼ button simultaneously and hold them until the lock icon appears on the display. The control functions are blocked. To deactivate the function, press the ▲ or ▼ button simultaneously until the lock indicator goes out.

### 6.3 Turning off the convector.

Press and hold the MENU button until the convector is turned off, only the current time will be displayed.

Unplug the convector power cord from the electrical outlet.

### 6.4 Dismantling the convector.

Disconnect the convector from the power supply network in accordance with section 6.3 of this manual. Pull the convector up until the lower hooks of the brackets exit from the holes of the air intake grid of the convector, then pull the convector down and remove it from the upper hooks of the brackets.

### 6.5 Some recommendations when choosing models of convectors and their operation.

The choice of the rated power of convectors when they are used as main source of heating should be made based on the calculation of 100W per 1m<sup>2</sup> of area (for rooms with normal thermal insulation and a wall height of not more than 3 m). In other cases, the choice of convector power should be carried out by a qualified specialist with a calculation of the actual heat loss of a particular room.

To reduce energy costs, use weekly programming of the operating modes of the appliance.

## 7. MAINTENANCE

---

At least once a month, clean the convector grids from dust with a brush and a vacuum cleaner. Wipe the housing with a damp cloth. Do not use abrasive or aggressive materials that can damage the convector coating. When the convector is operated in a heavily polluted atmosphere, sports may appear on the intake (exhaust) grid. Such surface contamination is not covered by the warranty, and their appearance is not a reason for replacing the convector.



## 8. TRANSPORTATION AND STORAGE

---

8.1 Convector in the manufacturer's packaging can be transported by all types of covered vehicles, which ensure their protection against atmospheric precipitation and mechanical damage, in accordance with the rules for the carriage of goods in force on this type of transport. Transportation is allowed at temperatures from 50 °C to -50 °C and relative humidity not more than 80 %, in accordance with the handling signs on the package, and with the exception of shock and movement inside the vehicle.

8.2 Convectors should be stored in the manufacturer's packaging in dry, heated rooms at temperatures from 5 °C to 40 °C and relative humidity not exceeding 80 %. Storage of convectors in rooms together with liquids and substances, the evaporation of which can cause corrosion of structural elements is not allowed.

## 9. DISPOSAL

---



The product does not contain materials requiring special disposal technologies. The product does not contain precious metals. Upon decommissioning, the product should be disassembled, followed by sorting the scrap into non-ferrous, ferrous metals and non-metals, and their disposal in accordance with the norms, rules and methods applicable at the disposal sites.

## 10. COMPLIANCE WITH TECHNICAL REGULATIONS

---

The products comply with the requirements of the Technical regulation on the electromagnetic compatibility of equipment (approved by the Cabinet of Ministers of Ukraine dated December 16, 2015 No. 1077), the Technical safety regulation of low-voltage electrical equipment (approved by the Cabinet of Ministers of Ukraine dated December 16, 2015 No. 1067).

Technical Regulations for Restricting the Use of Certain Hazardous Substances in Electical and Electronic Equipment (approved by the Resolution of the Cabinet of Ministers of Ukraine dated March 10, 2017 No. 139).

## Умови гарантії:

---

Завод гарантує нормальну роботу виробу протягом 12 місяців з моменту його продажу за умови дотримання споживачем правил експлуатації і догляду, передбачених цією інструкцією.

Термін служби виробу 5 років.

Щоб уникнути непорозумінь, переконливо просимо Вас уважно вивчити Інструкцію з експлуатації, умови гарантійних зобов'язань, перевірити правильність заповнення гарантійного талона.

Гарантійний талон дійсний тільки за наявності правильно та чітко зазначених: моделі, серійного номера виробу, дати продажу, чітких відбитків печаток фірми-продавця, підпису покупця.

Модель та серійний номер виробу повинні відповідати зазначеним у гарантійному талоні.

При порушенні цих умов, а також у випадку, коли дані, зазначені в гарантійному талоні змінені, стерті або переписані, гарантійний талон визнається недійсним.

Налаштування та установка (монтаж, підключення тощо) виробу, описані в документації, що додається до нього, можуть бути виконані як самим користувачем, так і фахівцями УСЦ відповідного профілю і фірм-продавців (на платній основі).

При цьому особа (організація), що встановила виріб, несе відповідальність за правильність і якість установки (налаштування). Просимо Вас звернути увагу на важливість правильної установки виробу як для його надійної роботи, так і для отримання гарантійного та безкоштовного сервісного обслуговування. Вимагайте від спеціаліста з налаштування внести всі необхідні відомості про установку до гарантійного талона. У разі виходу виробу з ладу протягом гарантійного терміну експлуатації з вини виробника, власник має право на безкоштовний гарантійний ремонт при пред'явленні правильно заповненого гарантійного талона, виробу в заводській комплектації та упаковці до гарантійної майстерні або до місця придбання. Задоволення претензій споживача через провину виробника провадиться відповідно до закону «Про захист прав споживачів». При гарантійному ремонті термін гарантії подовжується на час ремонту та пересилання.

## Warranty conditions:

---

The plant guarantees normal operation of the product within 12 months from the date of the sale, provided that the consumer complies with the rules of operation and care provided by this Manual.

Service life of the product is 5 years.

In order to avoid any misunderstanding we kindly ask you to carefully study the Owner's Manual, the terms of warranty, and check the correctness of filling the Warranty Card. The Warranty Card is valid only if the following information is correctly and clearly stated: model, serial number of the product, date of sale, clear seals of the company-seller, signature of the buyer. The model and serial number of the product must correspond to those specified in the Warranty Card.

If these terms are violated, and if the information specified in the Warranty Card is changed, erased or rewritten, the Warranty Card is considered invalid. Setup and installation (assembly, connection, etc.) of the appliance are described in the attached documentation; they can be carried out both by the user, and by specialists having the necessary qualification sent by USC or selling companies (on a paid basis). In this case, the person (the institution) installing the appliance shall be responsible for the correctness and quality of installation (setup). Please pay attention to the importance of the correct installation of the appliance, both for its reliable operation, and for obtaining warranty and free service. Require the installation specialist to enter all the necessary information about the installation in the Warranty Card.

In case of failure of the appliance during the warranty period by the fault of the manufacturer, the owner is entitled to free warranty repair upon presentation of the correctly filled Warranty Card together with the appliance in the factory configuration packed in the original packaging to the warranty workshop or the place of its purchase. Satisfaction of the customer's claim due to the fault of the manufacturer shall be made in accordance with the law «On Protection of Consumers' Rights». In the case of warranty repair the warranty period shall be extended for the period of repair and shipment.

# ГАРАНТІЙНИЙ ТАЛОН ARDESTO

Шановний Покупець! Вітаємо Вас з придбанням приладу торговельної марки ARDESTO, який був розроблений та виготовлений у відповідності до найвищих стандартів якості, та дякуємо Вам за те, що Ви обрали саме цей прилад.

Просимо Вас зберігати талон протягом гарантійного періоду. При купівлі виробу вимагайте повного заповнення гарантійного талону.

1. Гарантійне обслуговування здійснюється лише за наявності правильно і чітко заповненого оригінального гарантійного талону, у якому вказані: модель виробу, дата продажу, серійний номер, термін гарантійного обслуговування, та печатки фірми-продавця.\*
2. Строк служби побутової техніки складає 5 років.
3. Виріб призначений для використання у споживчих цілях. У разі використання виробу в комерційній діяльності продавець/виробник не несуть гарантійних зобов'язань, сервісне обслуговування виконується на платній основі.
4. Гарантійний ремонт виконується впродовж терміну, вказаного в гарантійному талоні на виріб, в уповноваженому сервіс-центрі на умовах та в строки, визначені чинним законодавством України.
5. Виріб знімається з гарантії у випадку порушення споживачем правил експлуатації, викладених в інструкції з виробу.
6. Виріб знімається з гарантійного обслуговування у випадках:
  - використання не за призначенням та не у споживчих цілях;
  - механічні пошкодження;
  - пошкодження, що виникли у наслідок потрапляння всередину виробу сторонніх предметів, речовин, рідин, комах;
  - пошкодження, що викликані стихійними лихами (дощем, вітром, блискавкою та ін.), пожежею, побутовими факторами (надмірна вологість, запиленість, агресивне середовище та ін.);
  - пошкодження, що викликані невідповідністю параметрів живлення, кабельних мереж державним стандартам та інших подібних факторів;
  - при експлуатації обладнання в електромережі з відсутнім єдиним контуром заземлення;
  - при порушенні пломб встановлених на виробі;
  - відсутності серійного номера пристрою, або неможливості його ідентифікувати.
7. Гарантія не розповсюджується на витратні матеріали та аксесуари, а також фільтри, полиці, ящики, підставки та інші ємності для зберігання продуктів.
8. Термін гарантійного обслуговування складає 12 місяців з дня продажу.

\* Відривні талони на технічне обслуговування надаються авторизованим сервісним центром.

Комплектність виробу перевірено. Із умовами гарантійного обслуговування ознайомлений, претензій не маю.

Підпис покупця \_\_\_\_\_

**Адреса підприємства-виробника:**

**ПрАТ «Вінницький завод «Маяк»,**

**Хмельницьке шосе, 105, м. Вінниця 21029, Україна**

**тел. (0432) 55-17-00, 55-17-17**

**тел. сервісної служби: (0432) 55-37-05, 55-17-64**

**<http://www.termia.com.ua>**

# WARRANTY CARD



Dear Buyer! Congratulations on your purchase of the ARDESTO brand appliance, which was designed and manufactured in accordance with the highest quality standards, and we thank you for choosing this particular instrument.

**We ask you to keep the coupon during the warranty period. When purchasing a product, require a full warranty card.**

1. Warranty service is carried out only if there is a correctly and clearly filled original warranty card, which indicates: product model, date of sale, serial number, warranty service period, and the seller's seal. \*
2. The service life of household appliances is 5 years.
3. The product is intended for consumer use. When using the product in commercial activities, the seller / manufacturer does not bear warranty obligations, after-sales service is performed on a paid basis.
4. Warranty repair is carried out within the period specified in the warranty card for the product in an authorized service center on the conditions and terms determined by applicable law.
5. The product is withdrawn from the warranty in case of violation by the consumer of the operating rules set forth in the instruction manual.
6. The product is removed from warranty service in the following cases:
  - misuse and non-consumer use;
  - mechanical damage;
  - damage caused by the ingress of foreign objects, substances, liquids, insects;
  - damage caused by natural disasters (rain, wind, lightning, etc.), fire, domestic factors (excessive humidity, dust, aggressive environment, etc.)
  - damage caused by non-compliance of power and cable network parameters with state standards and other similar factors;
  - when operating equipment in the power supply network with a missing single ground loop;
  - in case of violation of seals installed on the product;
  - lack of serial number of the device, or inability to identify it.
7. The warranty does not cover consumables and accessories, as well as filters, shelves, drawers, stands and other containers for storing products.
8. The warranty period is 12 months from the date of sale.

\* Tear-off maintenance tickets are provided by an authorized service center.

**The completeness of the product is checked. I have read the terms of the warranty service, no complaints.**

**Customer Signature** \_\_\_\_\_

## Warranty card/Гарантійний талон

Product information/Інформація про виріб

Product/Виріб

Model/Модель

Serial number/Серійний номер

Seller Information/Інформація про продавця

Trade organization name/Назва торгової організації

The address/Адреса

Date of sale/Дата продажу

Seller stamp/Штамп продавця

### Сoupon/Талон № 3

Seller stamp/

Штамп продавця/

Date of the application/Дата звернення

Cause of damage/Причина пошкодження

Date of completion/Дата виконання

### Сoupon/Талон № 2

Seller stamp/

Штамп продавця/

Date of the application/Дата звернення

Cause of damage/Причина пошкодження

Date of completion/Дата виконання

### Сoupon/Талон № 1

Seller stamp/

Штамп продавця/

Date of the application/Дата звернення

Cause of damage/Причина пошкодження

Date of completion/Дата виконання

**ARDESTO**