

prove

X-City

X-City Pro

Руководство пользователя



Новое поколение.
Городской электротранспорт.

О руководстве

- Поздравляем с покупкой электросамоката Proove.
- В целях безопасности при вождении, пожалуйста, внимательно прочитайте данное руководство перед использованием самоката и убедитесь, что сможете использовать его в соответствии с руководством. Узнав обо всех предупреждениях и изучив советы по безопасности, которые упоминаются в этом руководстве, вы сможете лучше управлять электросамокатом.
- Обратите особое внимание на «**предупреждения**» и «**советы**» в этом руководстве.
- Если у вас есть какие-либо дополнительные вопросы, пожалуйста, свяжитесь с поставщиком.

Советы:

А. Дети в возрасте **до 14 лет** должны пользоваться самокатом в сопровождении взрослых.

Б. Людям без опыта езды на электросамокате, с низкой способностью восприятия и физической ориентацией в пространстве, рекомендуется учиться управлять самокатом в сопровождении других лиц. Прежде чем управлять электрическим самокатом, пожалуйста, внимательно прочитайте это руководство и убедитесь, что у вас есть надлежащее сопровождение.

В. Детям запрещается чистить и обслуживать самокат в отсутствие взрослых.

ПРЕДУПРЕЖДЕНИЕ!

**ОТКАЗ ОТ ОЗНАКОМЛЕНИЯ С ЭТИМ РУКОВОДСТВОМ
ПОЛЬЗОВАТЕЛЯ И/ИЛИ НЕПРАВИЛЬНОЕ ИСПОЛЬЗОВАНИЕ
САМОКАТА МОЖЕТ ПРИВЕСТИ К СЕРЬЕЗНЫМ ТРАВМАМ.**

**ПРОИЗВОДИТЕЛЬ НЕ НЕСЕТ ОТВЕТСТВЕННОСТИ ЗА ЛЮБЫЕ
ТРАВМЫ, ПРИЧИНЕННЫЕ ВСЛЕДСТВИИ НЕПРАВИЛЬНОГО
ИСПОЛЬЗОВАНИЯ САМОКАТА И/ИЛИ ОТКАЗА ОЗНАКОМЛЕНИЯ С
ЭТИМ РУКОВОДСТВОМ ПОЛЬЗОВАТЕЛЯ.**

1.1 О безопасности

Существуют определенные риски при вождении любого транспортного средства, включая электрический самокат. Прежде чем использовать самокат по назначению, научитесь безопасно управлять им и соблюдайте местные правила дорожного движения.

- Перед любой поездкой на самокате проверьте, не повреждены ли шины и надежно ли закреплены все части самоката.
- Не делайте ничего с помощью электрического самоката, что может навредить другим людям или их имуществу.
- Любое переоснащение электрического самоката запрещено, так как это изменит его параметры или повредит конструкцию, а это может привести к серьезным травмам.
- Ни в коем случае не погружайте электрический самокат в воду, так как это не только повредит электрический самокат, но и может нанести вред вашему здоровью.

1.2 Меры безопасности

Обратите внимание, что, управляя электрическим самокатом, можно потерять равновесие, столкнуться с преградами или упасть. Чтобы избежать травм, следует ознакомиться с этим руководством пользователя и содержать электрический самокат в исправном состоянии.

Рекомендации и ограничения:

1. Перед поездкой следует принять меры безопасности, например, надеть спортивную одежду, шлем, наколенники, налокотники и прочее.
2. Не управляйте самокатом во время дождя.
3. Самокат не предназначен для перевозки двух или более людей.
4. Самокат предназначен для людей в возрасте от 14 до 60 лет. Запрещается использование самоката беременными женщинами.
5. Максимальная нагрузка: 100 кг
6. Не использовать самокат после употребления алкогольных напитков.
7. Запрещается говорить по телефону или слушать музыку во время вождения самоката.
8. При использовании самоката, примите все необходимые меры предосторожности на дорогах с заграждениями, гидросооружениями, грязью, льдом, на лестницах, в затемненных участках и на подъемах с углом наклона больше 15°.
9. Запрещается использовать самокат в местах присутствия взрывоопасных или легковоспламеняющихся веществ.
10. Не используйте самокат на автострадах.

2.1 Размеры и функционал

Модель X-City

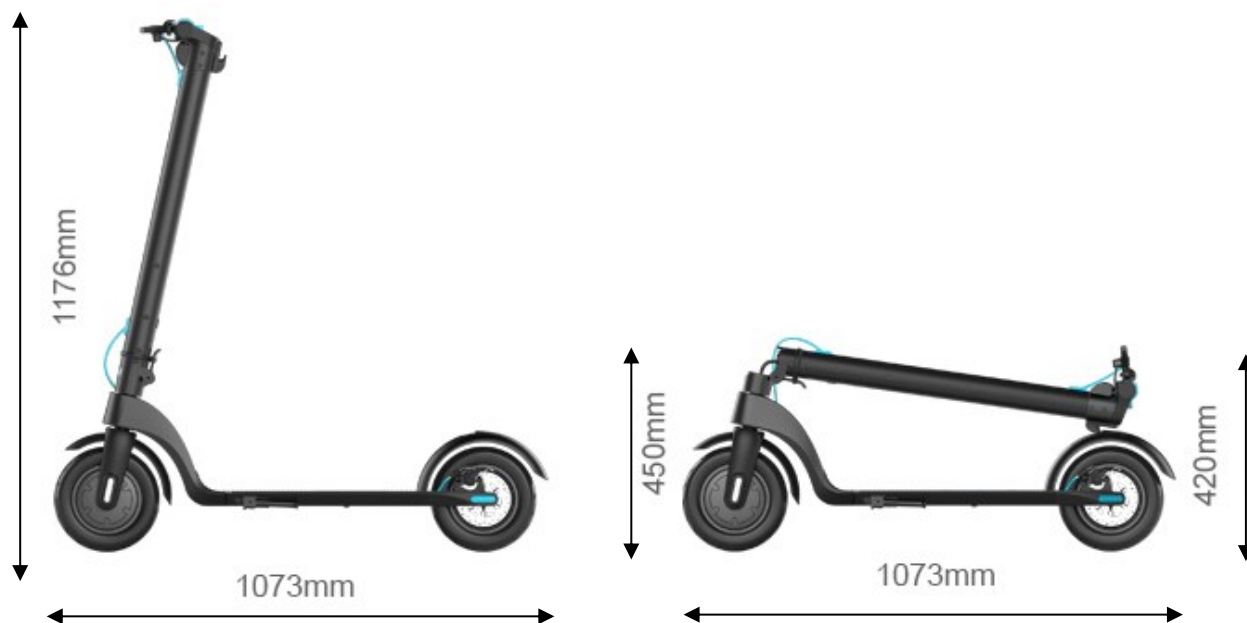

Размер в разложенном виде: 1073*420*1176 mm.

Размер в собранном виде: 1073*420*450 mm.

Размер в упаковке: 1165*185*495 mm.

Модель X-City Pro



Размер в разложенном виде: 1083*420*1186 mm.

Размер в сложенном виде: 1083*420*460 mm.

Размер в упаковке: 1165*185*495 mm.

2.2 Дисплей

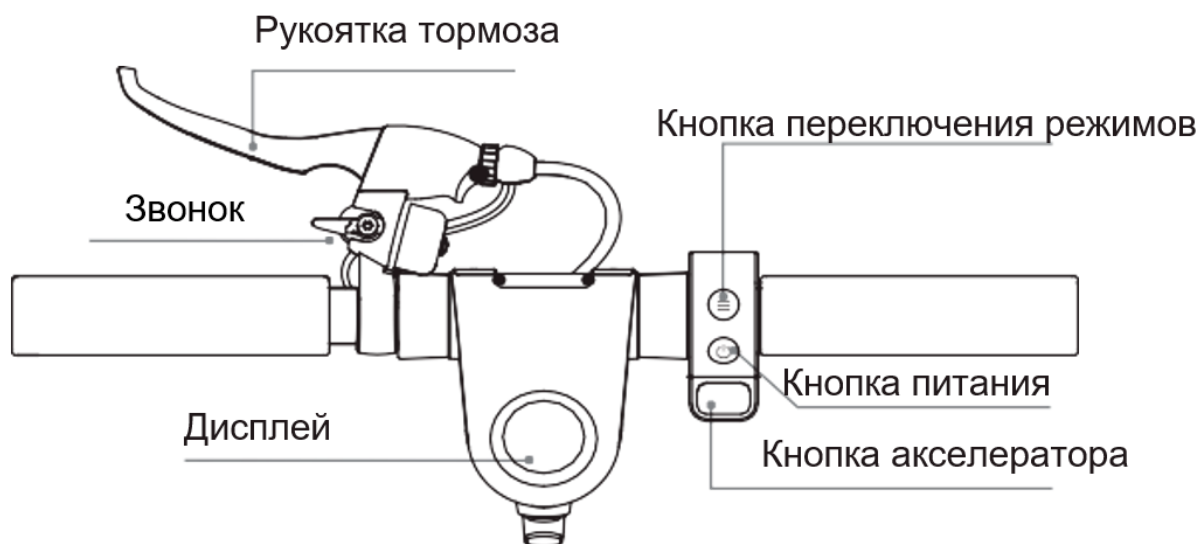
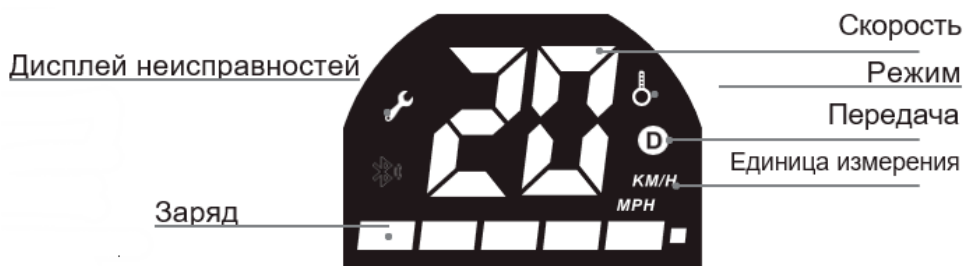

Назначение кнопок

1. Кнопка питания: нажмите и удерживайте кнопку питания, чтобы включить/выключить устройство;
2. Ускорение: нажмите кнопку акселератора для начала движения и ускорения самоката;
3. Тормоз: удерживайте рукоятку тормоза, чтобы уменьшить скорость или остановиться, наступите ногой на задний щиток для более эффективного торможения;
4. Коротко нажимайте кнопку переключения режимов, чтобы отрегулировать максимальную скорость.

Есо режим:

(до 10 км/ч) нет символа Drive на дисплее.

Режим средней скорости:

(до 15 км/ч) символ Drive отображается белым цветом.

Режим максимальной скорости:

(больше 25 км/ч) символ Drive отображается красным цветом.

Внимание! (езда на максимальной скорости тратит большое количество заряда и значительно уменьшает максимальный пробег)

5. Фары: коротко дважды нажмите кнопку переключения режимов, чтобы включить переднюю фару и задний габарит; чтобы выключить фару и задний габарит, повторно коротко дважды нажмите кнопку переключения режимов;
6. Круизный режим: удерживайте текущую скорость в течение 5-6 секунд, чтобы войти в круизный режим, нажмите ручку акселератора или тормоза, чтобы выйти из круизного режима.

2.3 Сборка самоката

Модель X-City и X-City Pro оснащены одинаковым механизмом складывания.



1. Ослабьте кольцо фиксации.

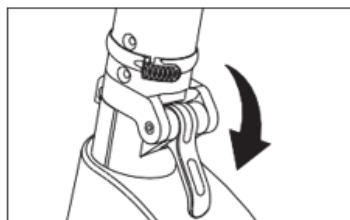

2. Потяните рычаг для складывания.

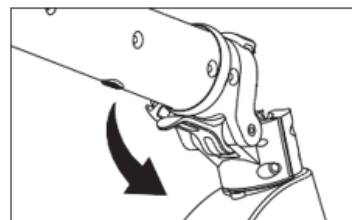

3. Откройте шарнир и опустите вертикальную опору.

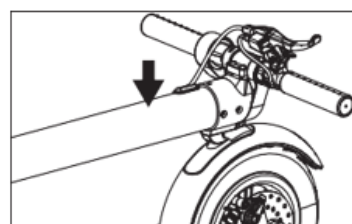
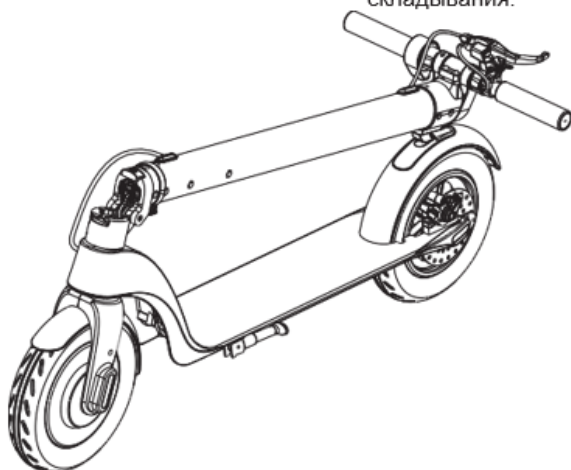

4. Поровняйте крючок с отверстием на щитке заднего колеса и нажмите чтобы зафиксировать самокат в сложенном положении.

1. Ослабьте кольцо фиксации.
2. Потяните рычаг для складывания.
3. Откройте шарнир и опустите вертикальную опору.
4. Поровняйте крючок с отверстием на щитке заднего колеса и нажмите чтобы зафиксировать самокат в сложенном положении.

2.4 Установка и демонтаж батареи X-CITY PRO

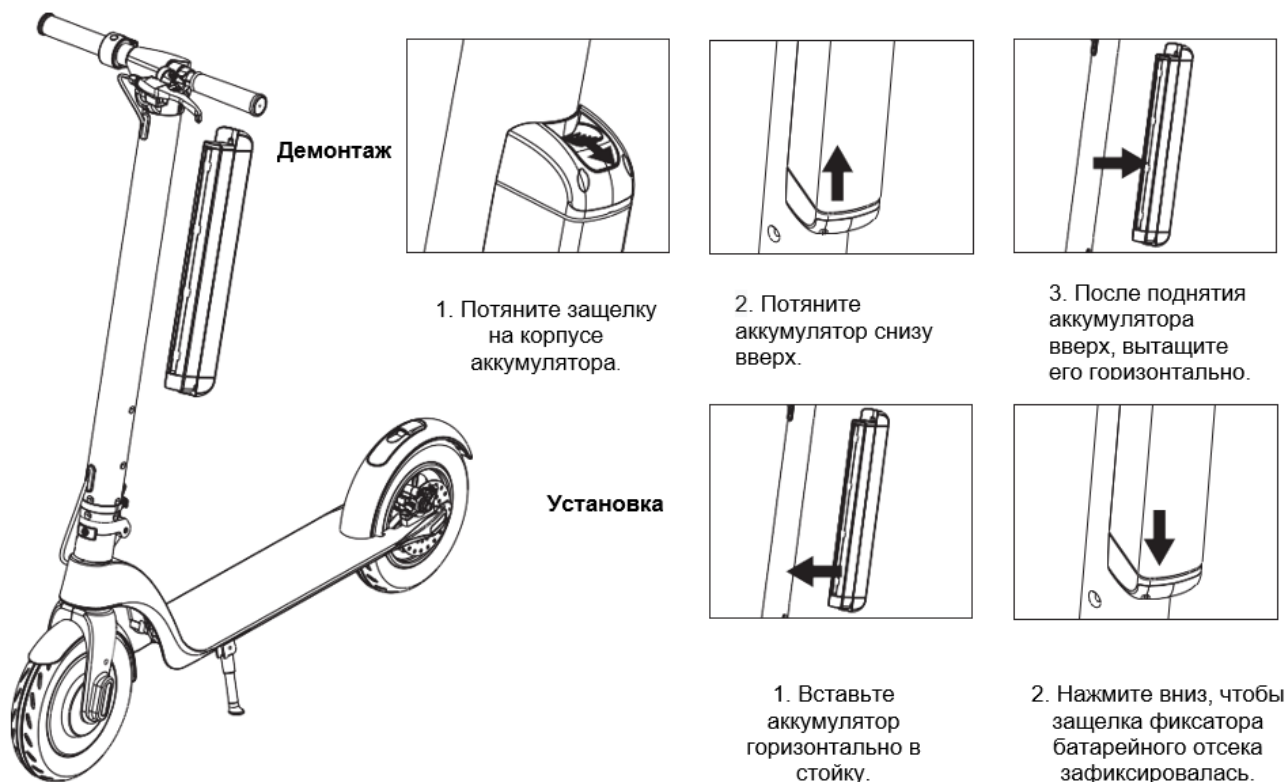

2.5 Установка и демонтаж батареи X-City

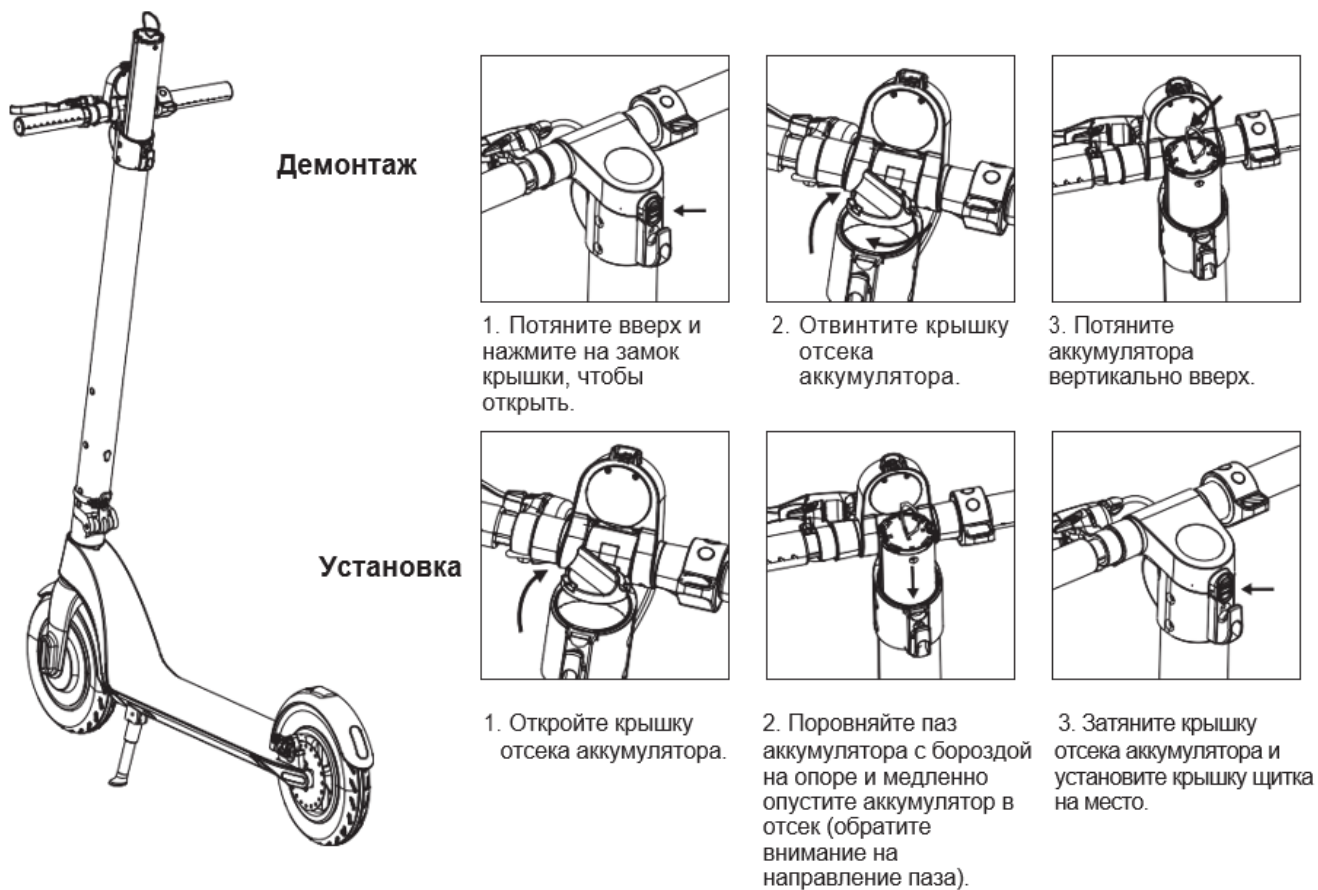

3 Как управлять самокатом

1. Нажмите кнопку включения на 2 секунды.
2. Поставьте одну ногу на платформу, оттолкнитесь другой ногой от земли.
3. Поставьте обе ноги на платформу, набрав необходимую скорость для уверенного балансирования.
4. Слегка нажмите кнопку акселератора на правой ручке и начинайте вращать.
5. Нажмите кнопку акселератора сильнее, чтобы набрать скорость. Не превышайте безопасную скорость.
6. Нажимайте рукоятку тормоза, чтобы уменьшить скорость, слегка наступите ногой на щиток заднего колеса, чтобы повысить эффективность торможения.
7. Сойдите с платформы, когда скорость уменьшится или самокат остановится.

4 Аккумулятор

Инструкция описывает, как правильно заряжать и обслуживать батарею, некоторые замечания по технике безопасности и технические характеристики. Используйте батарею в соответствии с этой инструкцией, чтобы продлить ее производительность и срок службы.

4.1 Параметры аккумулятора

Характеристика	Параметр	Характеристика	Параметр
Тип	Литиевая батарея	Начальная емкость X-City	6.4 Ah Panasonic
Время зарядки X-City	5-6 часов	Начальная емкость X-City Pro	10.4 Ah LG
Время зарядки X-City Pro	6-7 часов	Максимальная сила тока	2A

Примечание:

1. Аккумулятор электрического самоката должен использоваться только в соответствии с местным законодательством. Демонтировать и обслуживать аккумулятор разрешено только специально подготовленным лицам.
2. Не прикасайтесь к аккумулятору, если вы обнаружили необычный запах, утечку любого вещества из аккумулятора или чрезмерное тепловыделение.
3. Не разрешайте детям и животным прикасаться к аккумулятору. Отсоедините зарядное устройство перед установкой аккумулятора или перед использованием самоката по назначению. Не совершайте никаких действий с самокатом во время зарядки аккумулятора.
4. Для обеспечения максимальной эффективности работы электрического самоката, аккумулятор следует заряжать и использовать в диапазоне температур, указанном в характеристиках.
5. Литиевые батареи считаются опасными, поэтому следует придерживаться местного законодательства при их транспортировке.

6. Аккумулятор содержит опасные вещества. Не разбирайте аккумулятор. Не вставляйте посторонние предметы в аккумулятор.
7. Избегайте хранения аккумулятора в полностью разряженном или полностью заряженном состоянии, это может привести к поломке.

Предупреждение: аккумулятор становится опасным, если его внутренняя температура превышает 45 °С.

Прекратите заряжать аккумулятор при его высокой внутренней температуре (выше 45 °С) и не заряжайте аккумулятор при высокой температуре (выше 40 °С) окружающей среды. Используйте только оригинальное зарядное оборудование.

4.2 Зарядка

- Откройте крышку порта зарядки. Убедитесь, что порт зарядки чистый и сухой.
- Подключите зарядное устройство к батарее, а другой конец к источнику питания (100 В - 240 В; 50/60 Гц), убедитесь, что индикатор зарядки зажегся красным цветом, это означает, что процесс зарядки идет нормально.
- Если индикатор на зарядном устройстве изменил цвет на зеленый, это указывает на то, что батарея заряжена на 99%. Отсоедините зарядное устройство. Длительная чрезмерная зарядка уменьшит срок службы батареи. Модель X-City можно зарядить через порт в рулевой опоре (рисунок 1) или с помощью порта в самом аккумуляторе (рисунок 2), а модель X-City Pro с помощью внешнего порта на аккумуляторе.

Способ зарядки 1:

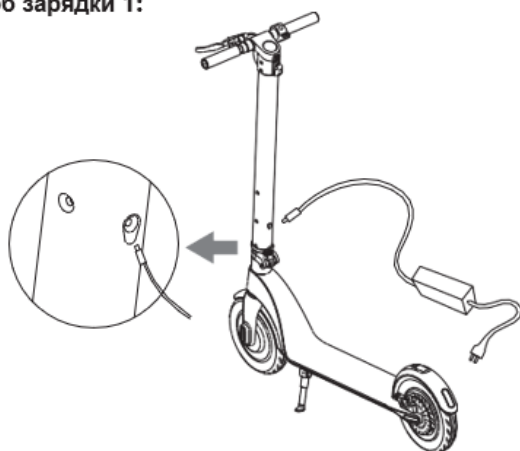

Способ зарядки 2:

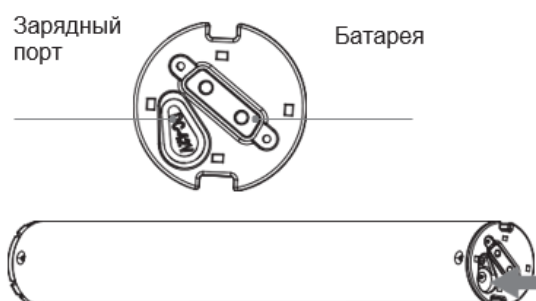

5 Параметры и характеристики

№	Характеристика	X-City	X-City Pro
1	Максимальная скорость	25 км/ч	32 км/ч
2	Номинальная мощность	350W	350W
3	Макс. запас хода	25 км	45 км
4	Вес самоката	13 кг	15 кг
5	Материал рамы	авиационный алюминий	авиационный алюминий
6	Шины	пневматические	пневматические
7	Диаметр колес	8,5"	10"
8	Макс. рекомендуемая нагрузка	до 100кг	до 100кг
9	Емкость батареи	6,4Ah/230,4 Wh	10,4Ah/360 Wh
10	Производитель батареи	Panasonic	LG
11	Время полной зарядки	5-6 часа	6-7 часов
12	Мощность зарядки	2.0 А	2.0 А
13	Тип батареи	литиевая	литиевая
14	Время складывания	3 сек.	3 сек.
14	Водонепроницаемость	IP54	IP54
16	Передний свет	светодиодный фонарь	светодиодный фонарь
17	Задний свет	светодиодный фонарь	светодиодный фонарь
18	Размер в разложенном виде	1073*420*1176mm	1083*420*1186mm
19	Размер в сложенном виде	1073*420*450mm	1083*420*460mm
20	Размер в упаковке	1165*185*495 mm	1165*185*495 mm
22	Рекомендуемый возраст пользователя	16-50 лет	16-50 лет
23	Рекомендуемый рост пользователя	120-200 см	120-200 см
24	Рабочая температура	(-10/+40 °С)	(-10/+40 °С)
25	Рекомендуемая температура хранения АКБ	(+15 °С)	(+15 °С)
26	Максимальная нагрузка	100 кг	100 кг
	Комплектация:	адаптер питания 1шт.	адаптер питания 1шт.
		шестигранный ключ 1 шт.	шестигранный ключ 1 шт.
		руководство пользователя 1 шт.	руководство пользователя 1 шт.
		шланг для подкачки колёс	шланг для подкачки колёс

Обратите внимание!

На максимальную скорость и запас хода существенно влияют следующие показатели: **вес райдера, скорость езды, дорожное покрытие, угол наклона дороги, скорость и направление ветра, давление в шинах.**

6 Советы для пользователей

1. Содержать самокат в чистоте. Кататься желательно только по чистому и ровному асфальтному покрытию. Частицы пыли и песка, попавшие в подшипники колес и крепления рулевого управления, могут привести к быстрому выходу из строя этих деталей и скрипу при езде.
2. Регулярно проверять исправность устройства. Каждый раз, прежде чем начать движение на самокате, желательно проверить фиксацию всех болтов, просмотреть крепления, подшипники, резьбовые соединения.
3. Электрические самокаты для города не предназначены для прыжков и трюков. Поэтому экстремальное преодоление бордюров может привести к поломке амортизаторов и креплений колес. Также важно следить за уровнем зарядки устройства и не использовать электросамокат при плохих погодных условиях.

4. Не рекомендуется полностью разряжать аккумулятор, намного лучше постоянно подзаряжать батарею после использования самоката. Так она прослужит дольше.
5. Не оставлять устройство заряжаться на всю ночь, это уменьшает срок жизни батареи (т.е. не превышать рекомендованное время зарядки).
6. Литий-ионные аккумуляторы не переносят сильную жару (свыше +40°C) и боятся механических повреждений. Поэтому нужно регулярно проверять АКБ на наличие сколов и других дефектов, держать ее вдали от прямых солнечных лучей и отопительных приборов.
7. При быстром разгоне и торможении срок службы аккумулятора может уменьшиться в несколько раз. Поэтому мы рекомендуем тормозить плавно при помощи рукоятки на руле и с осторожностью пользоваться задним тормозом.
8. Рекомендуемое давление в колесах.

Нагрузка, кг	Рекомендуемое давление, PSI		Рекомендуемое давление, атм	
	Переднее колесо	Заднее колесо	Переднее колесо	Заднее колесо
50-70	35-40	40-50	2,38-2,72	2,72-3,40
71-90	40-45	45-55	2,72-3,06	3,06-3,74
91-100	45-50	50-60	3,06-3,4	3,5-4,0

Как хранить электросамокат зимой?

1. Перед длительным хранением, тщательно протрите влажной тряпкой весь электросамокат, убирая всю грязь и пыль с корпуса.
2. Смажьте специальным средством все шарниры, педали, ручки, защёлки.
3. Если есть переключатели режимов, установите самые маленькие показатели.
4. Снизьте давление в шинах пневматических колёс, если электросамокат будет храниться лёжа. Если же стоя, наоборот, предельно накачайте.
5. Заряжайте батарею чуть больше половины заряда (не более 80%).
6. Раз в три месяца проверяйте электросамокат. Осмотрите шины, Подкачайте, если требуется. Проверьте уровень заряда аккумулятора, в случае потери заряда, опять зарядите электросамокат до 80%. Хранить электросамокат в разряженном состоянии нельзя, это негативно скажется на сроке службы батареи.

Если электросамокат будет ожидать новый сезон на морозе, то:

1. Проведите такую же подготовку, описанную выше. Но только аккумулятор необходимо снять и хранить его при комнатной температуре.
2. Самая подходящая температура хранения для литиевых батарей, заряженных на 80%, является +15°C. При этих условиях ёмкость не меняется за время хранения.
3. Раз в три месяца аккумулятор рекомендуется проверять и поддерживать уровень заряда в пределах 80%. Специалисты советуют во время таких осмотров полностью разряжать аккумулятор и после этого заряжать до 100% и поддерживать на уровне 80%. Это помогает сбросить так называемый верхний и

нижний флаги заряда аккумулятора.

Если соблюдать эти рекомендации, зимнюю «спячку», Ваш электросамокат перенесет успешно. И весной, Вам откроются новые дороги и потенциал Вашего электротранспорта.

Помните, категорически нельзя хранить электросамокат:

- При температуре ниже 0°C, без снятия аккумулятора;
- Рядом с источником высокого тепла или огня;
- В сырых местах, с повышенной влажностью;
- Под воздействием прямых солнечных лучей.

7 ГАРАНТИЙНЫЕ УСЛОВИЯ

ОБМЕН И ВОЗВРАТ ТОВАРА НА ПРОТЯЖЕНИИ 14 ДНЕЙ ПОСЛЕ ПОКУПКИ

В соответствии с ст. 9 «Законом Украины о правах потребителей» потребитель имеет право на обмен товара надлежащего качества в течение четырнадцати дней, не считая дня покупки.

Обратите внимание, обмену или возврату подлежит только новый товар, который не был в эксплуатации и не имеет следов использования, а именно: царапин, потёртостей, загрязнений и других повреждений, которые создают нетоварный вид.

Условия обмена или возврата в течении 14 дней:

- наличие кассового или товарного чека;
- товар не использовался, отсутствуют вмятины, сколы, царапины, трещины, следы удара, изгибы и т.п.;
- товар имеет полную комплектацию (указана в инструкции по эксплуатации);
- не повреждена упаковка;
- сохранены ярлыки и маркировка производителя.

Если товар не работает или имеет существенные недостатки (заводской брак), возврат происходит только при наличии вывода уполномоченного работника сервисного центра PROOVE о том, что условия эксплуатации не нарушены.

Подтверждением права на бесплатное гарантийное обслуживание является заполненный гарантийный талон, в гарантийном талоне указываются:

- модель;
- серийный номер;
- гарантийный срок;
- дата продажи товара.

Для получения бесплатного гарантийного обслуживания, пожалуйста, сохраняйте гарантийный талон на протяжении всего срока действия гарантии.

Гарантийные срок

- 1. Гарантийный срок изделия составляет 1 год, этот срок не распространяется на аккумулятор и расходные части.**
- 2. Шины и камеры являются расходными частями и гарантийный срок на эти детали составляет 1 месяц.**
- 3. Гарантийный срок на аккумулятор составляет 6 месяцев.**

Причины отказа в бесплатном гарантийном обслуживании:

- наличие механических или других повреждений, которые возникли в результате намеренных или неосторожных действий покупателя или других лиц;
- нарушение правил эксплуатации;
- несанкционированный ремонт или изменение внутренних компонентов, конструкции, схемы товара;
- если серийный номер товара изменён, отсутствует или не может быть идентифицирован;
- случайные повреждения (дефекты, по вине покупателя или других лиц);
- повреждения, которые возникли вследствие неправильного использования (не придерживаясь температурного режима, действие влаги/жидкости, запыленность, механические повреждения, попадание внутрь корпуса сторонних предметов);
- повреждения, вызванные аварийным повышением или понижением напряжения в сети;
- повреждения, вызванные использованием товара не по назначению или нарушением правил эксплуатации;
- несоответствие информации на гарантийных документах;
- использование сторонних расходных материалов;
- повреждения вследствие стихийных бедствий;
- неисправность, наступившая в результате долгой эксплуатации под дождем или по лужам.

Утеря гарантийного талона или окончание срока гарантии устройства является фактом, при котором гарантийные обязательства не распространяются.

Про керівництво

- Вітаємо з придбанням електросамокату Proove.
- З метою безпеки при водінні, будь ласка, уважно прочитайте цей посібник перед використанням самоката і переконайтеся, що зможете використовувати його відповідно до керівництва. Дізнавшись про всі попередження та вивчивши поради з безпеки, які згадуються в цьому посібнику, ви зможете краще керувати електросамокатом.
- Зверніть особливу увагу на « **попередження** » і « **поради** » в цьому керівництві.

Поради:

- А. Діти у віці **до 14 років** повинні користуватися самокатом у супроводі дорослих.
- Б. Люди без досвіду і з низькою здатністю сприйняття і фізичної орієнтації в просторі, повинні вчитися керувати самокатом в супроводі інших осіб. Перш ніж керувати електричним самокатом, будь ласка, уважно прочитайте цей посібник і переконайтеся, що у вас є належне супроводження.
- В. Дітям забороняється чистити і обслуговувати самокат під час відсутності дорослих.

ПОПЕРЕДЖЕННЯ!

НЕ ОЗНАЙОМЛЕННЯ З ЦИМ КЕРІВНИЦТВОМ КОРИСТУВАЧА АБО НЕПРАВИЛЬНЕ ВИКОРИСТАННЯ ЕЛЕКТРОСАМОКАТУ МОЖЕ ПРИЗВЕСТИ ДО СЕРЙОЗНИХ ТРАВМ.

ВИРОБНИК НЕ БУДЕ НЕСТИ ВІДПОВІДАЛЬНІСТЬ ЗА БУДЬ-ЯКІ ТРАВМИ, ЗАПОДІЯНІ НЕПРАВИЛЬНИМ ВИКОРИСТАННЯМ ЕЛЕКТРОСАМОКАТУ.

1.1 Про безпеку

Існують певні ризики при водінні будь-якого транспортного засобу, включаючи електричний самокат. Перш ніж використовувати самокат за призначенням, навчіться безпечно керувати ним і дотримуйтесь місцевих правил дорожнього руху.

- Перед будь-якою поїздкою на самокаті перевірте, чи не пошкоджені шини і надійно закріплені всі частини самоката.
- Не робіть нічого за допомогою електричного самоката, що може зашкодити іншим людям або їх майну.
- Будь-яке переоснащення електричного самоката заборонено, так як це змінить його параметри або пошкодить конструкцію, а це може привести до серйозних травм.
- Ні в якому разі не занурюйте електричний самокат в воду, так як це не тільки пошкодить електричний самокат, але і може завдати шкоди вашому здоров'ю.

1.2 Заходи безпеки

Зверніть увагу, що, керуючи електричним самокатом, можна втратити рівновагу, зіткнутися з перешкодами або впасти. Щоб уникнути травм, слід ознайомитися з цим керівництвом користувача і підтримувати електричний самокат в справному стані.

Рекомендації і обмеження:

1. Перед поїздкою слід вжити заходів безпеки, наприклад, одягти спортивний одяг, захисний шолом, наколінники, налокітники та інше.
2. Не керуйте самокатом під час дощу.
3. Самокат не призначений для перевезення двох або більше осіб.
4. Самокат призначений для людей у віці від 14 до 60 років. Забороняється використання самоката вагітними жінками .
5. Максимальне навантаження: 100 кг
6. Не використовуйте самокат після вживання алкогольних напоїв.
7. Забороняється говорити по телефону або слухати музику під час водіння самоката.
8. При використанні самоката, прийміть всі необхідні запобіжні заходи біля доріг з загородженнями, біля гідроспоруд , ділянок покритих льодом, на сходах, в затемнених ділянках і на підйомах з кутом нахилу більше 15 °.
9. Забороняється використовувати самокат в місцях присутності вибухонебезпечних або легкозаймистих речовин.
10. Не використовуйте самокат на автострадах.

2.1 Розмір і функціонал

Модель X-City

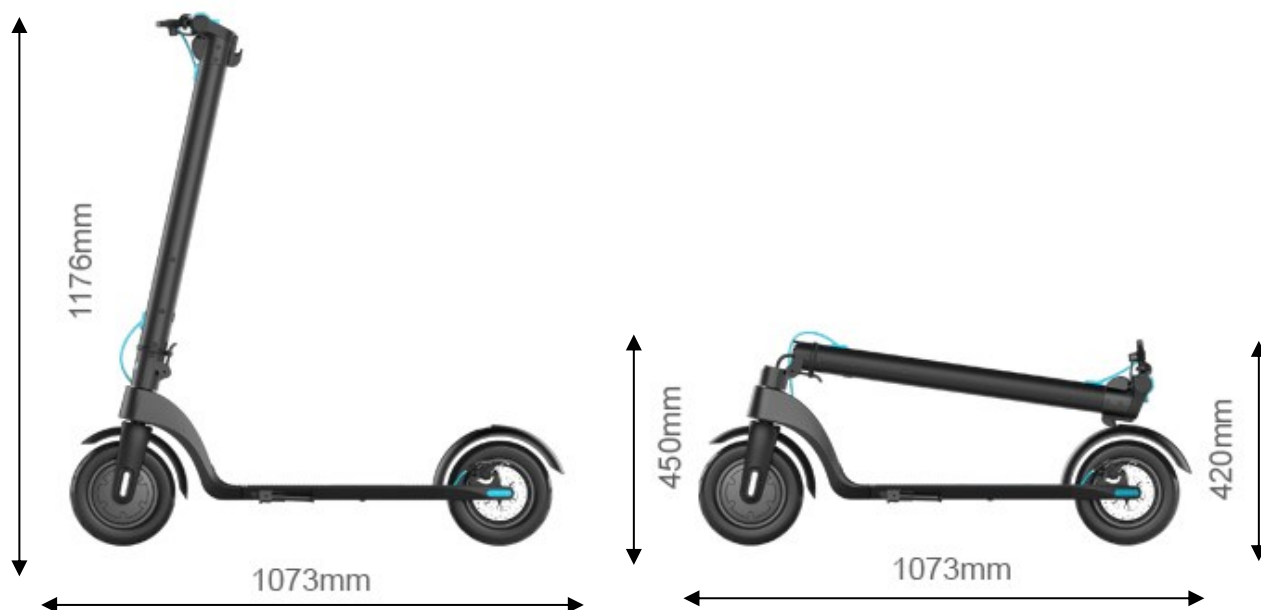

Розмір в розкладеному вигляді: 1073*420*1176 mm.

Розмір в складеному вигляді: 1073*420*450 mm.

Розмір в упаковці: 1165*185*495 mm.

Модель X-City Pro



Розмір в розкладеному вигляді: 1083*420*1186 mm.

Розмір в складеному вигляді: 1083*420*460 mm.

Розмір в упаковці: 1165*185*495 mm

2.2 Дисплей

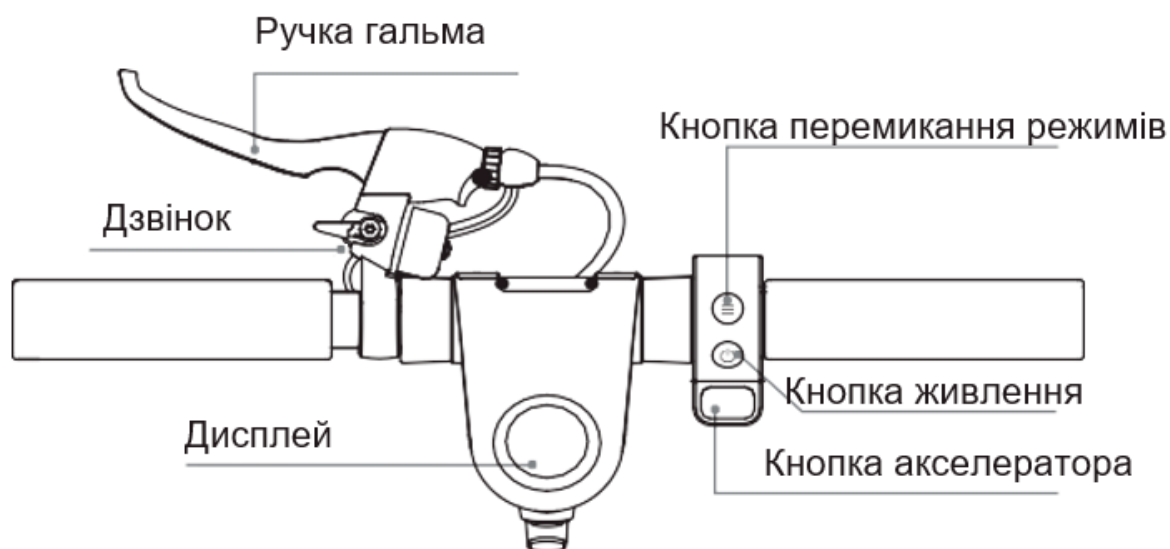
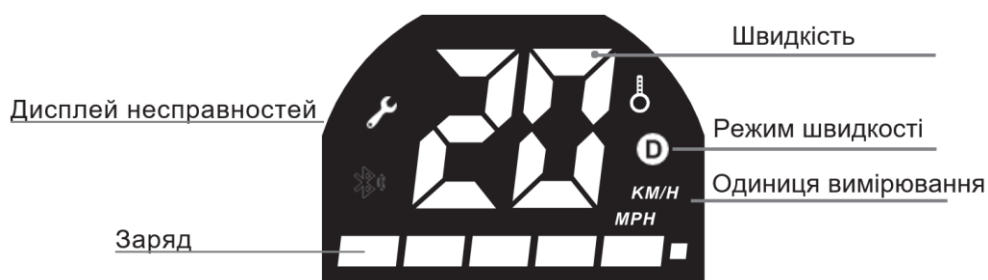

Призначення кнопок:

1. Кнопка живлення: натисніть і утримуйте кнопку живлення, щоб увімкнути/вимкнути пристрій;
 2. Прискорення: натисніть кнопку акселератора для початку руху і прискорення самоката;
 3. Гальма: утримуйте ручку гальма, щоб зменшити швидкість або зупинитися, наступіть ногою на задній щиток для більш ефективного гальмування;
 4. Коротко натискайте кнопку перемикачів режимів, щоб відрегулювати максимальну швидкість.
- Есо режим:
(до 10 км/г) немає символу Drive на дисплеї.
- Режим середньої швидкості:
(до 15 км/г) символ Drive відображається білим кольором.
- Режим максимальної швидкості:
(більше 25 км/г): символ Drive відображається червоним кольором.

Увага! (їзда на максимальній швидкості витрачає велику кількість заряду і істотно зменшує максимальний пробіг)

5. Фари: коротко двічі натисніть кнопку перемикання режимів, щоб включити передню фару та задній габарит; щоб вимкнути фару та задній габарит, повторно коротко двічі натисніть кнопку перемикання режимів;

6. Круїзний режим: утримуйте поточну швидкість протягом 5-6 секунд, щоб увійти в круїзний режим, натисніть ручку акселератора або гальма, щоб вийти з круїзного режиму.

2.3 Складання самокату

Модель X-City і X-City Pro оснащені однаковим механізмом складання.



1. Відпустіть кільце фіксації.

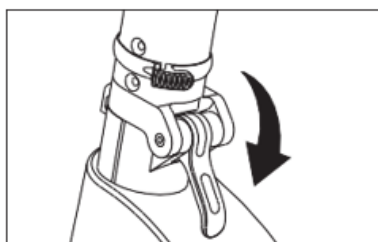

2. Потягніть важіль для складання.

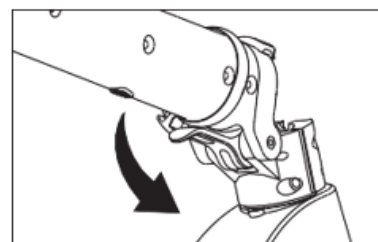

3. Відкрийте шарнір та опустіть вертикальну опору.

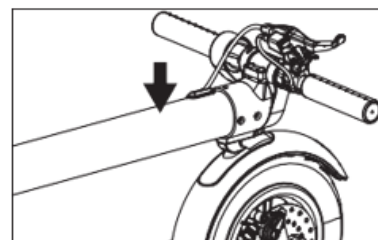
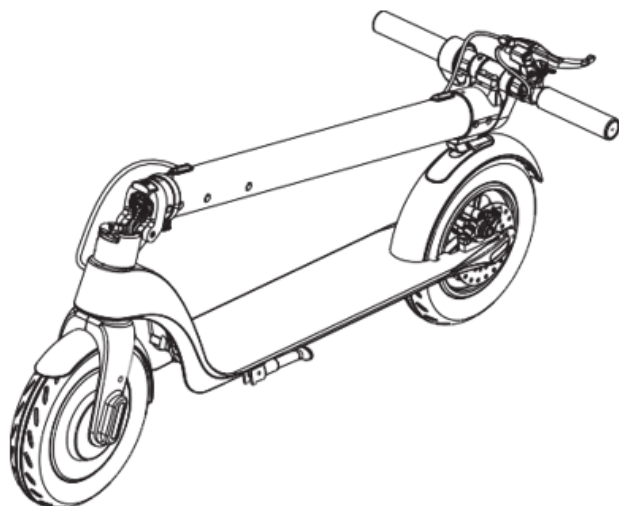

4. Вирівняйте гачок з отвором на щитку заднього колеса та натисніть щоб зафіксувати самокат в складеному положенні.

1. Відпустіть кільце фіксації.
2. Потягніть важіль для складання.
3. Відкрийте шарнір та опустіть вертикальну опору.
4. Вирівняйте гачок з отвором на щитку заднього колеса та натисніть щоб зафіксувати самокат в складеному положенні.

2.4 Установка і демонтаж акумулятора X-CITY PRO

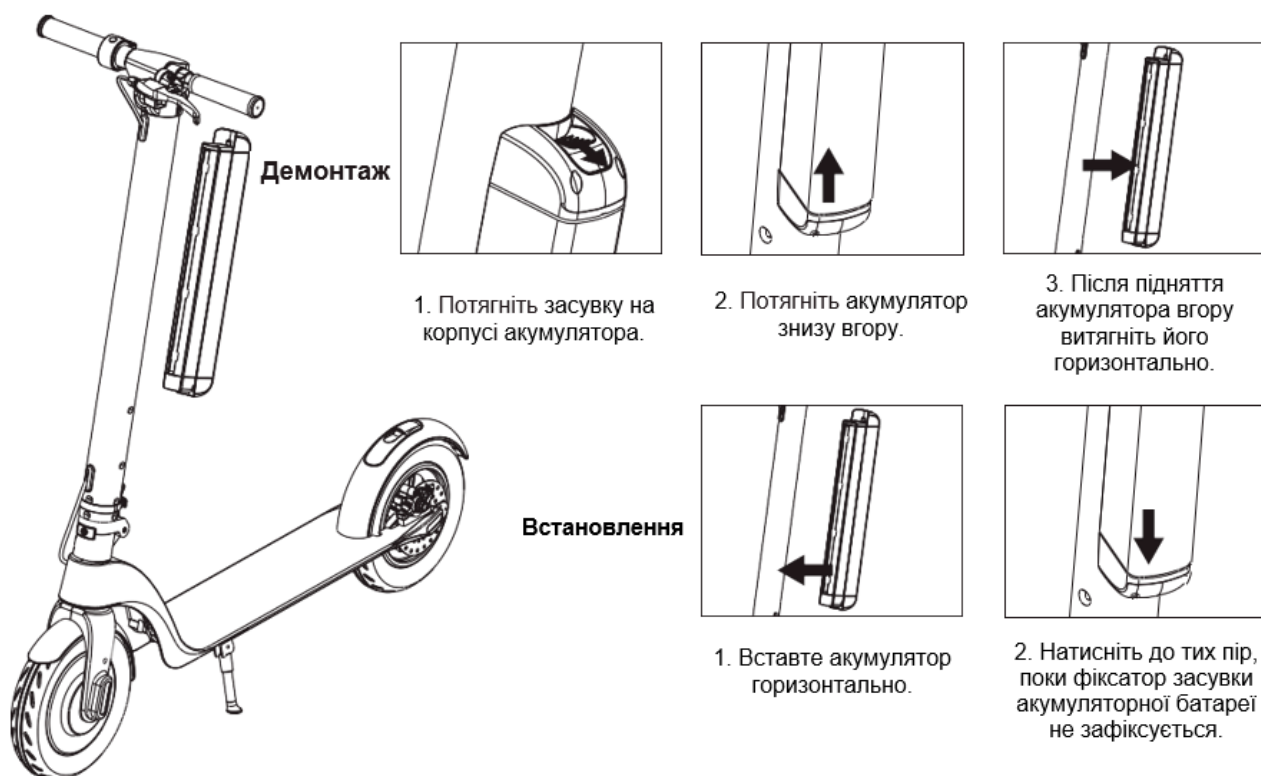

Демонтаж

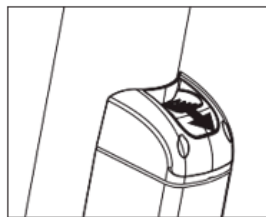

1. Потягніть засувку на корпусі акумулятора.

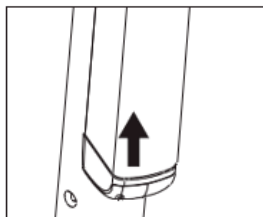

2. Потягніть акумулятор знизу вгору.

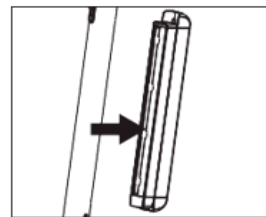

3. Після підняття акумулятора вгору витягніть його горизонтально.

Встановлення

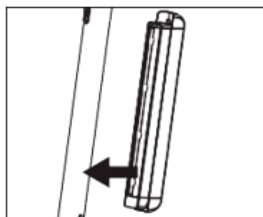

1. Вставте акумулятор горизонтально.

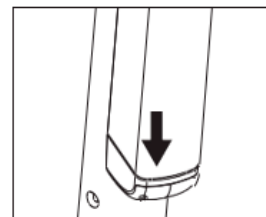

2. Натисніть до тих пір, поки фіксатор засувки акумуляторної батареї не зафіксується.

2.5 Установка і демонтаж акумулятора X-City

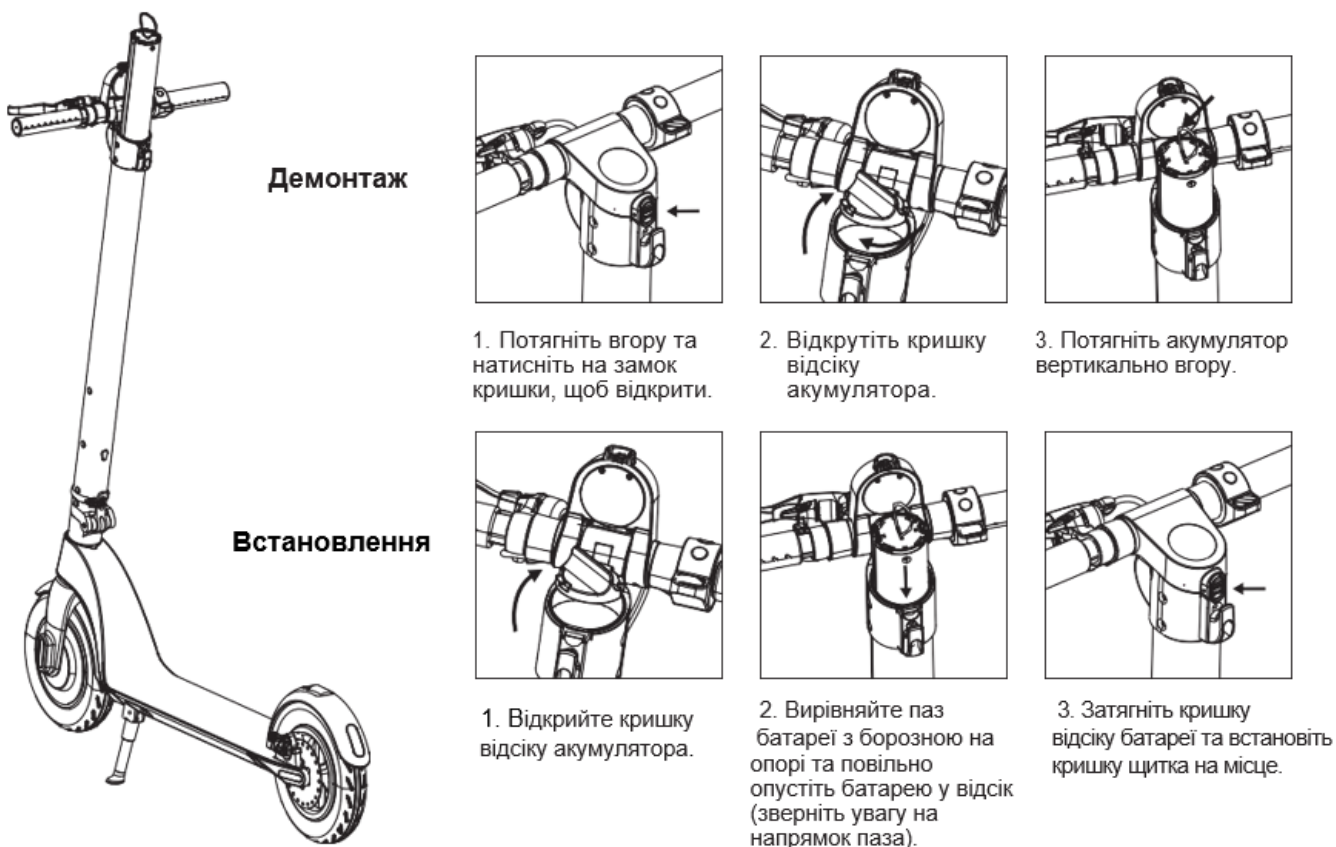

Демонтаж

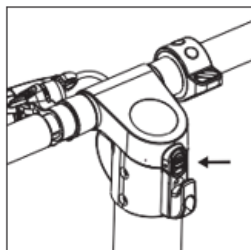

1. Потягніть вгору та натисніть на замок кришки, щоб відкрити.

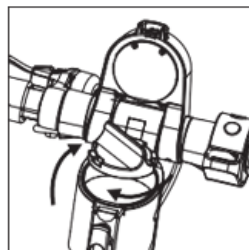

2. Відкрутіть кришку відсіку акумулятора.

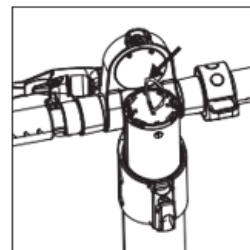

3. Потягніть акумулятор вертикально вгору.

Встановлення

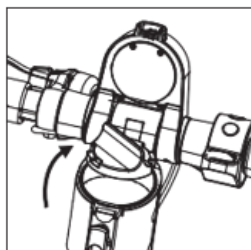

1. Відкрийте кришку відсіку акумулятора.

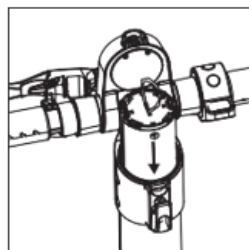

2. Вирівняйте паз батареї з борозною на опорі та повільно опустіть батарею у відсік (зверніть увагу на напрямок паза).

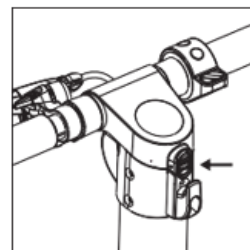

3. Затягніть кришку відсіку батареї та встановіть кришку щитка на місце.

3 Як керувати самокатом

1. Натисніть кнопку включення на 2 секунди.
2. Поставте одну ногу на платформу, відштовхніться іншою ногою від землі.
3. Поставте обидві ноги на платформу, набравши необхідну швидкість для впевненого балансування.
4. Злегка натисніть кнопку акселератора на правій ручці і починайте обертати ручку.
5. Натисніть кнопку акселератора сильніше, щоб набрати швидкість. Не перевищуйте безпечну швидкість.
6. Натисніть ручку гальма, щоб зменшити швидкість, злегка наступіть ногою на щиток заднього колеса, щоб підвищити ефективність гальмування.
7. Зійдіть з платформи, коли швидкість зменшиться або самокат зупиниться.

4 Акумулятор

Інструкція описує, як правильно заряджати і обслуговувати батарею, деякі зауваження з техніки безпеки і технічні характеристики. Використовуйте батарею відповідно до цієї інструкції, щоб продовжити її продуктивність і термін служби.

4.1 Параметри акумулятора

Характеристика	Параметр	Характеристика	Параметр
Тип	Літєва батарея	Початкова ємність X-City	6.4 Ah Panasonic
Час зарядки X-City	5-6 годин	Початкова ємність X - City Pro	10.4 Ah LG
Час зарядки X-City Pro	6-7 годин	Максимальна сила струму	2A

Примітка:

1. Акумулятор електричного самоката повинен використовуватися тільки відповідно до місцевого законодавства. Демонтувати і обслуговувати акумулятор дозволено тільки спеціально підготовленим особам.
2. Не торкайтеся до акумулятора, якщо ви виявили незвичайний запах, витік будь-якої речовини з акумулятора або надмірне тепловиділення.
3. Не дозволяйте дітям і тваринам торкатися до акумулятора. Відключіть зарядний пристрій перед установкою акумулятора або перед використанням самоката за призначенням. Не робіть ніяких дій з самокатом під час зарядки акумулятора.
4. Для забезпечення максимальної ефективності роботи електричного самоката, акумулятор слід заряджати і використовувати в діапазоні температур, зазначеному в характеристиках.

5. Літієві акумулятори вважаються небезпечними, тому слід дотримуватися місцевих правил щодо їх транспортування.
6. Акумулятор містить небезпечні речовини. Не розбирайте акумулятор. Не вставляйте сторонні предмети в акумулятор.
7. Уникайте зберігання акумулятора в повністю розрядженому або повністю зарядженому стані, це може привести до поломки.

Попередження: акумулятор стає небезпечним, якщо його внутрішня температура перевищує 45 ° С.

Припиніть заряджати акумулятор при його високій внутрішній температурі (вище 45 ° С) і не заряджайте акумулятор при високій температурі (вище 40 ° С) навколишнього середовища. Використовуйте тільки оригінальне зарядне обладнання.

4.2 Зарядка

- Відкрийте кришку порту зарядки. Переконайтеся, що порт зарядки чистий і сухий.
- Підключіть зарядний пристрій до батареї, а інший кінець до джерела живлення (100 В - 240 В; 50/60 Гц), переконайтеся, що індикатор зарядки спалахнув червоним кольором, це ознака того, що процес зарядки йде нормально.
- Якщо індикатор на зарядному пристрої змінив колір на зелений, це вказує на те, що батарея заряджена на 99%. Відключіть зарядний пристрій. Тривала надмірна зарядка зменшить термін служби батареї. Модель X-City можна зарядити через порт в рульовій опорі (малюнок 1) або за допомогою порту в самому акумуляторі (малюнок 2), а модель X-City Pro за допомогою зовнішнього порту на акумуляторі.

Спосіб зарядки 1:

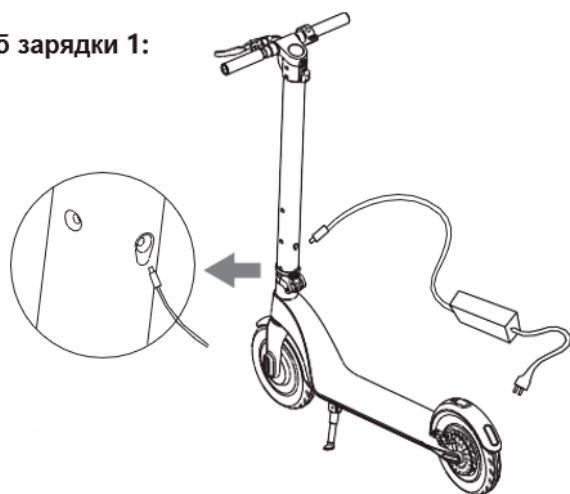

Спосіб зарядки 2:

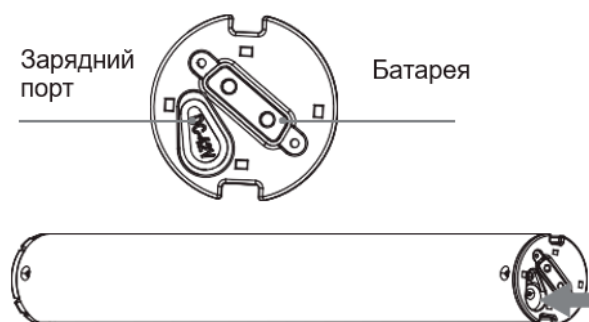

5 Параметри і характеристики

№	Характеристика	X-City	X-City Pro
1	Максимальна швидкість	25 км/г	32 км/г
2	Номінальна потужність	350W	350W
3	Макс. запас ходу	25 км	45 км
4	Вага	13 кг	15 кг
5	Матеріал рами	авіаційний алюміній	авіаційний алюміній
6	Шини	пневматичні	пневматичні
7	Діаметр коліс	8,5"	10"
8	Макс. рекомендоване навантаження	до 100кг	до 100кг
9	Ємність акумулятору	6,4Ah/230,4 Wh	10,4Ah/360 Wh
10	Виробник акумулятора	Panasonic	LG
11	Час повної зарядки	5-6 годин	6-7 годин
12	Потужність зарядки	2.0 А	2.0 А
13	Тип акумулятора	літєва	літєва
14	Час складання	3 сек.	3 сек.
14	Водонепроникність	IP54	IP54
16	Переднє світло	світлодіодний ліхтар	світлодіодний ліхтар
17	Задній габарит	світлодіодний ліхтар	світлодіодний ліхтар
18	Розмір в розкладеному вигляді	1073*420*1176mm	1083*420*1186mm
19	Розмір в складеному вигляді	1073*420*450mm	1083*420*460mm
20	Розмір в упаковці	1165*185*495 mm	1165*185*495 mm
22	Рекомендований вік користувача	16-50 років	16-50 років
23	Рекомендований зріст користувача	120-200 см	120-200 см
24	Робоча температура	(-10/+40 °C)	(-10/+40 °C)
25	Рекомендована температура зберігання акумулятору	(+15 °C)	(+15 °C)
26	Максимальне навантаження	100 кг	100 кг
	Комплектація:	адаптер живлення 1шт.	адаптер живлення 1шт.
		шестигранний ключ	шестигранний ключ
		шланг для підкачки коліс	шланг для підкачки коліс
		керівництво користувача	керівництво користувача

Зверніть увагу!

На максимальну швидкість і запас ходу вагомо впливають такі показники: вага райдера, швидкість їзди, дорожнє покриття, кут нахилу дороги, швидкість і напрямок вітру, тиск в шинах.

6 Поради для користувачів

1. Утримувати самокат в чистоті. Кататися бажано тільки по чистому і рівному асфальтовому покриттю. Частинки пилу і піску, що потрапили в підшипники коліс і кріплення рульового управління, можуть привести до швидкого виходу з ладу цих деталей і скрипу при їзді.
2. Регулярно перевіряти справність пристрою. Кожен раз, перш ніж почати рух на самокаті, бажано перевірити фіксацію усіх болтів, переглянути кріплення, підшипники, різьбові з'єднання.
3. Електричні самокати для міста не призначені для стрибків і трюків. Тому екстремальне подолання бордюрів може привести до поломки амортизаторів і кріплень коліс. Також важливо стежити за рівнем зарядки пристрою і не використовувати електросамокат при поганих погодних умовах.

4. Не рекомендується повністю розряджати акумулятор, набагато краще постійно заряджати акумулятор після використання самоката, так він прослужить довше.
5. Не залишати пристрій заряджатися на всю ніч, це зменшує термін життя батареї (тобто не перевищувати рекомендований час зарядки)
6. Літій-іонні акумулятори не переносять сильну спеку (понад + 40 ° C) і бояться механічних пошкоджень. Тому потрібно регулярно перевіряти АКБ на наявність сколів та інших дефектів, тримати її подалі від прямих сонячних променів та опалювальних приладів.
7. При швидкому розгоні і гальмуванні термін служби акумулятора може зменшитися в кілька разів. Тому ми рекомендуємо гальмувати плавно за допомогою рукоятки на кермі і з обережністю користуватися заднім гальмом.
8. Рекомендований тиск в колесах.

Навантаження, кг	Рекомендований тиск, PSI		Рекомендований тиск, атм	
	Переднє колесо	Заднє колесо	Переднє колесо	Заднє колесо
50-70	35-40	40-50	2,38-2,72	2,72-3,40
71-90	40-45	45-55	2,72-3,06	3,06-3,74
91-100	45-50	50-60	3,06-3,4	3,5-4,0

Як зберігати електросамокат?

1. Перед тривалим зберіганням, ретельно протріть вологою ганчіркою весь електросамокат, прибираючи весь бруд і пил з корпусу.
2. Змастіть спеціальним засобом всі шарніри, педалі, ручки, засувки.
3. Якщо є перемикачі режимів, встановіть найменші показники.
4. Знизьте тиск в шинах пневматичних коліс, якщо електросамокат буде зберігатися лежачи. Якщо ж стоячи, навпаки, гранично накачайте.
5. Необхідно зарядити батарею трохи більше половини заряду (не більше 80%).
6. Раз на три місяці перевіряйте електросамокат. Огляньте шини, підкачайте, якщо потрібно. Перевірте рівень заряду акумулятора, в разі втрати заряду, знову зарядити електросамокат на 80%. Зберігати електросамокат в розрядженому стані не можна, це негативно позначиться на терміні служби батареї.

Якщо електросамокат чекатиме новий сезон на морозі, то:

1. Проведіть таку ж підготовку, описану вище. Але тільки акумулятор необхідно зняти і зберігати його при кімнатній температурі.
2. Найбільш відповідна температура зберігання для Li-Ion акумуляторів, заряджених на 80%, є +15°C.
3. Раз в три місяці акумулятор рекомендується перевіряти і підтримувати рівень заряду в межах 80%. Фахівці радять під час таких оглядів повністю розряджати акумулятор і після цього заряджати до 100% і підтримувати на рівні 80%. Це допомагає скинути так званий верхній і нижній прапори заряду акумулятора.

Якщо дотримуватися цих рекомендацій, зимову «сплячку», Ваш електросамокат перенесе успішно. І навесні, Вам відкриються нові дороги і потенціал вашого електротранспорту.

Пам'ятайте, категорично не можна зберігати електросамокат :

- При температурі нижче 0 градусів, без зняття акумулятора;
- Поруч з джерелом високого тепла або вогню;
- У сирих місцях, з підвищеною вологістю;
- Під впливом прямих сонячних променів.

7 ГАРАНТІЙНІ УМОВИ

ОБМІН І ПОВЕРНЕННЯ ТОВАРУ ПРОТЯГОМ 14 ДНІВ ПІСЛЯ КУПІВЛІ

Відповідно до ст. 9 «Законом України про права споживачів» споживач має право на обмін товару належної якості протягом чотирнадцяти днів, не рахуючи дня покупки.

Зверніть увагу, обміну або поверненню підлягає тільки новий товар, який не перебував в експлуатації і не має слідів використання, а саме: подряпин, потертостей, забруднень та інших пошкоджень, які створюють нетоварний вигляд.

Умови обміну або повернення протягом 14 днів:

- наявність касового або товарного чека;
- товар не використовувався, відсутні пом'ятості, відколи, подряпини, тріщини, сліди удару, вигин і т.п.
- товар має повну комплектацію (вказана в інструкції з експлуатації);
- відсутність пошкоджень на упаковці;
- збережені ярлики і маркування виробника.

Якщо товар не працює або має істотні недоліки (заводський брак), повернення відбувається тільки за наявності висновку уповноваженого працівника сервісного центру PROOVE про те, що умови експлуатації не порушені.

Підтвердженням права на безкоштовне гарантійне обслуговування є заповнений гарантійний талон, в гарантійному талоні вказуються :

- модель;
- серійний номер;
- гарантійний термін;
- дата продажу товару.

Для отримання безкоштовного гарантійного обслуговування, будь ласка, зберігайте гарантійний талон протягом усього терміну дії гарантії.

Гарантійні термін

1. Гарантійні термін виробу становить 1 рік, цей термін не поширюється на акумулятор і витратні частини.
2. Шини і камери є витратними частинами і гарантійний термін на ці деталі становить 1 місяць.
3. Гарантійні термін на акумулятор складає 6 місяців.

Причини відмови в безкоштовному гарантійному обслуговуванні:

- наявність механічних або інших пошкоджень, які виникли в результаті навмисних або необережних дій покупця або інших осіб;
- порушення правил експлуатації;
- несанкціонований ремонт або зміна внутрішніх компонентів, конструкції, схеми товару;
- якщо серійний номер товару змінений, відсутній або не може бути ідентифікований;
- випадкові пошкодження (дефекти, з вини покупця або інших осіб);
- пошкодження, які виникли внаслідок неправильного використання (не дотримуючись температурного режиму, дія вологи / рідини, запиленість, механічні пошкодження, попадання всередину корпусу сторонніх предметів);
- пошкодження, викликані аварійним підвищенням або пониженням напруги в мережі;
- пошкодження, викликані використанням товару не за призначенням або порушенням правил експлуатації;
- не відповідність інформації на гарантійних документах;
- використання сторонніх витратних матеріалів;
- пошкодження внаслідок стихійного лиха;
- несправність, що настала в результаті тривалої експлуатації під дощем або по калюжах.

Втрата гарантійного талона або закінчення терміну гарантії пристрою є фактом, при якому гарантійні зобов'язання не поширюються.

prove

ГАРАНТІЙНИЙ ТАЛОН

Телефон сервісного центру + 380 93 197 67 28

- 1) Найменування виробу_____
- 2) Серійний номер_____
- 3) Продавець_____
- 4) Покупець П.І.Б_____
- 5) Термін гарантійного обслуговування_____
- 6) Дата продажу_____
- 7) Підпис покупця_____

Будь ласка перевірте правильність заповнення гарантійного талону!

Гарантійні термін

1. Гарантійні термін виробу становить 1 рік, цей термін не поширюється на акумулятор і витратні частини.
2. Шини і камери є витратними частинами і гарантійний термін на ці деталі становить 1 місяць.
3. Гарантійні термін на акумулятор складає 6 місяців.

Для отримання безкоштовного гарантійного обслуговування, будь ласка, зберігайте гарантійний талон, касовий або товарний чек і упаковку протягом усього терміну дії гарантії.

Усі гарантійні умови детально прописані у посібнику користувача (розділ 7), будь ласка ознайомтесь з цими умовами.

Компания Proove – это молодая и современная команда, целью которой является-разработка, производство и популяризация малогабаритных экологически чистых транспортных средств для комфортного передвижения в городских условиях.

В наше время основной причиной загрязнения воздуха в городе является выброс автомобильных выхлопных газов, которые постоянно оказывают пагубное влияние на здоровье человека и окружающую среду.

Автомобилей с каждым годом все больше, дефицит городской улично-дорожной сети приводит к тому, что значительное количество автомобилей постоянно находится в пробках, особенно это проблематично в городах и мегаполисах. Но самое вредоносное действие пробок – это стресс, чем больше времени мы проводим в пробках, тем ниже у нас показатели здоровья и счастья. Чтобы исключить постоянные стрессы, быть здоровыми, вести активный образ жизни и защитить окружающую среду мы предлагаем Вам сделать выбор в пользу нашего электро-транспорта.

Proove – это доступный, экономичный, мобильный, простой в управлении транспорт, который обладает индивидуальным дизайном и топовыми характеристиками. Ну а пока вы определяетесь с подходящей для вас моделью мы продолжаем усовершенствовать наш транспорт для Вас.



Контакты.

 +380 93 197 67 30

 info@proove.com.ua

 г. Одесса, ул. Садовая 11