

RRT4





- Important!** It is essential that you read the instructions in this manual before assembling, maintaining and operating the product.
- Attention!** Il est essentiel que vous lisiez les instructions contenues dans ce manuel avant d'assembler, d'entretenir et d'utiliser le produit.
- Achtung!** Es ist wichtig, dass Sie vor Zusammenbau, Wartung und Benutzung des Produktes die Anweisungen in dieser Anleitung lesen.
- ¡Atención!** Resulta fundamental que lea este manual de instrucciones antes de realizar el montaje, el mantenimiento y de utilizar este producto
- Attenzione!** È importante leggere le istruzioni contenute nel presente manuale prima di montare il prodotto, svolgere le operazioni di manutenzione sullo stesso e metterlo in funzione.
- Let op!** Het is van essentieel belang dat u de instructies in deze gebruiksaanwijzing leest voor u het product monteert, onderhoudt en gebruikt.
- Atenção!** É fundamental que leia as instruções deste manual antes da montagem, manutenção e operação do aparelho.
- OBS!** Det er vigtigt, at man læser instrukserne i denne brugsanvisning, inden man samler, vedligeholder og betjener produktet.
- Observera!** Det är viktigt att du läser instruktionerna i manualen före montering, användning och underhåll av produkten.
- Huomio!** On tärkeää, että luet tämän käsikirjan ohjeet ennen tuotteen kokoamista, huoltoa ja käyttöä.
- Advarsel!** Det er viktig at du leser instruksjonene i denne manualen før sammensetning, vedlikehold og bruk av produktet
- Внимание!** Необходимо прочитать инструкции в данном руководстве перед сборкой, обслуживанием и эксплуатацией этого изделия.
- Uwaga!** Koniecznie należy przeczytać instrukcje zawarte w tym podręczniku przed montażem, obsługą oraz konserwacją produktu.
- Dôležité upozornění!** Neinstalujte, neprovádějte údržbu ani nepoužívejte tento výrobek dříve, než si přečtete pokyny uvedené v tomto návodu.
- Figyelem!** Fontos, hogy a termék összerelése, karbantartása és használatá elött elolvassa a kézikönyvben található utasításokat.
- Atenție!** Este esențial să citiți instrucțiunile din acest manual înainte de asamblare, efectuarea întreținerii și operarea produsului.
- Uzmanību!** Ir svarīgi izlasīt šīs rokasgrāmatas instrukcijas pirms uzstādīšanas, apkopes un precēs darbināšanas.
- Dėmesio!** Prieš surenkant, prižiūrint ir naudojant gaminį, būtina perskaityti šiame vadove pateiktus nurodymus.
- Tähtis!** Enne masina kokkupanekut, hooldamist ja kasutama hakkamist tuleb käesolevas juhendis esitatud juhised kindlasti läbi lugeda.
- Uprozorenje!** Vrlo je važno da ste prije sklapanja, održavanja i rada s ovim proizvodom pročitali upute u ovom priručniku.
- Pomembno!** Pomembno je da pred montažo vzdrževanjem in uporabo tega izdelka preberete navodila v tem priločniku.
- Upozornenie!** Je dôležité, aby ste si pred montážou, údržbou a obsluhou produktu prečítali pokyny v tomto návode.
- Важно!** Исключительно важно е да прочетете инструкциите в настоящото ръководство, преди да преминете към сглобяване, поддръжка или работа с продукта.
- Важливо!** Дуже важливо, щоб ви прочитали інструкції в цьому керівництві перед складанням, обслуговуванням та експлуатацією цієї машини.
- Dikkat!** Ürünün montajını, bakımını yapmadan ve ürünü çalıştırmadan önce bu kılavuzda yer alan talimatları okumanız önemlidir.
- Προσοχή!** Είναι πολύ σημαντικό να διαβάσετε τις οδηγίες στο παρόν εγχειρίδιο πριν συναρμολογήσετε, συντηρήσετε ή λειτουργήσετε το προϊόν.

Subject to technical modification | Sous réserve de modifications techniques | Technische Änderungen vorbehalten | Bajo reserva de modificaciones técnicas | Con riserva di eventuali modifiche tecniche | Technische wijzigingen voorbehouden | Com reserva de modificações técnicas | Med forbehold for tekniske ændringer | Med förbehåll för tekniska ändringar | Tekniset muutokset varataan | Med forbehold om tekniske endringer | могут быть внесены технические изменения | Z zastrzeżeniem modyfikacji technicznych | Změny technických údajů vyhrazeny | A műszaki módosítás jogát fenntartjuk | Sub rezerva modificărilor tehnice | Paturam tiesības mainīt tehniskos raksturlielumus | Pasilieikant teise daryti techninius pakeitimus | Tehnilised muudatused võimalikud | Podloženo tehničkim promjenama | Tehnične spremembe dopuščene | Právo na technické zmeny je vyhradené | Подлежи на технички модификации | Є об'єктом для технічних змін | Teknik değışiklik hakkı saklıdır | Υπό την επιφύλαξη τεχνικών τροποποιήσεων





Safety, performance, and dependability have been given top priority in the design of your rotary tool.

INTENDED USE

The rotary tool is intended to be used only by adults who have read and understood the instructions and warnings in this manual, and can be considered responsible for their actions.

With appropriate accessories fitted, the product is designed to perform grinding, sanding, rust removal, sculpting, polishing, buffing, etching and engraving.

The product is intended for consumer use only.

Do not use the product for any other purpose. Use of the product for operations different from intended could result in a hazardous situation.

⚠ WARNING! Read all safety warnings, instructions, illustrations and specifications provided with this power tool. Failure to follow all instructions listed below may result in electric shock, fire and/or serious injury. **Save all warnings and instructions for future reference.**

ROTARY TOOL SAFETY WARNINGS

Safety warnings common for grinding, sanding, wire brushing, polishing, carving or abrasive cutting-off operations

- This power tool is intended to function as a grinder, sander, wire brush, polisher, carving or cut-off tool. Read all safety warnings, instructions, illustrations and specifications provided with this power tool. Failure to follow all

instructions listed below may result in electric shock, fire and/or serious injury.

- **Do not use accessories which are not specifically designed and recommended by the tool manufacturer.** Just because the accessory can be attached to your power tool, it does not assure safe operation.
- **The rated speed of the grinding accessories must be at least equal to the maximum speed marked on the power tool.** Grinding accessories running faster than their rated speed can break and fly apart.
- **The outside diameter and the thickness of your accessory must be within the capacity rating of your power tool.** Incorrectly sized accessories cannot be adequately controlled.
- **The arbour size of wheels, sanding drums or any other accessory must properly fit the spindle or collet of the power tool.** Accessories that do not match the mounting hardware of the power tool will run out of balance, vibrate excessively and may cause loss of control.
- **Mandrel mounted wheels, sanding drums, cutters or other accessories must be fully inserted into the collet or chuck.** If the mandrel is insufficiently held and/or the overhang of the wheel is too long, the mounted wheel may become loose and be ejected at high velocity.
- **Do not use a damaged accessory.** Before each use inspect the accessory such as abrasive wheels for chips and cracks, sanding drum for cracks, tear or excess wear, wire brush for loose or cracked wires. If power tool or accessory is dropped, inspect for damage or





install an undamaged accessory. After inspecting and installing an accessory, position yourself and bystanders away from the plane of the rotating accessory and run the power tool at maximum no-load speed for one minute. Damaged accessories will normally break apart during this test time.

- **Wear personal protective equipment.** Depending on application, use face shield, safety goggles or safety glasses. As appropriate wear dust mask, hearing protectors, gloves and workshop apron capable of stopping small abrasive or workpiece fragments. The eye protection must be capable of stopping flying debris generated by various operations. The dust mask or respirator must be capable of filtrating particles generated by your operation. Prolonged exposure to high intensity noise may cause hearing loss.
- **Keep bystanders a safe distance away from work area.** Anyone entering the work area must wear personal protective equipment. Fragments of workpiece or of a broken accessory may fly away and cause injury beyond immediate area of operation.
- **Hold power tool by insulated gripping surfaces only, when performing an operation where the cutting accessory may contact hidden wiring.** Cutting accessory contacting a "live" wire may make exposed metal parts of the power tool "live" and could give the operator an electric shock.
- **Always hold the tool firmly in your hand(s) during the start-up.**

The reaction torque of the motor, as it accelerates to full speed, can cause the tool to twist.

- **Use clamps to support workpiece whenever practical. Never hold a small workpiece in one hand and the tool in the other hand while in use.** Clamping a small workpiece allows you to use your hand(s) to control the tool. Round material such as dowel rods, pipes or tubing have a tendency to roll while being cut, and may cause the bit to bind or jump toward you.
- **Position the cord clear of the spinning accessory.** If you lose control, the cord may be cut or snagged and your hand or arm may be pulled into the spinning accessory.
- **Never lay the power tool down until the accessory has come to a complete stop.** The spinning accessory may grab the surface and pull the power tool out of your control.
- **After changing the bits or making any adjustments, make sure the collet nut, chuck or any other adjustment devices are securely tightened.** Loose adjustment devices can unexpectedly shift, causing loss of control, loose rotating components will be violently thrown.
- **Do not run the power tool while carrying it at your side.** Accidental contact with the spinning accessory could snag your clothing, pulling the accessory into your body.
- **Regularly clean the power tool's air vents.** The motor's fan will draw the dust inside the housing and excessive accumulation of powdered metal may cause electrical hazards.

- **Do not operate the power tool near flammable materials.** Sparks could ignite these materials.
- **Do not use accessories that require liquid coolants.** Using water or other liquid coolants may result in electrocution or shock.
- **Do not attach a toothed saw blade.** Such blades create frequent kickback and loss of control.
- **Always feed the bit into the material in the same direction as the cutting edge is exiting from the material (which is the same direction as the chips are thrown).** Feeding the tool in the wrong direction causes the cutting edge of the bit to climb out of the work and pull the tool in the direction of this feed.

KICKBACK AND RELATED WARNINGS

Kickback is a sudden reaction to a pinched or snagged rotating wheel, sanding band, brush or any other accessory. Pinching or snagging causes rapid stalling of the rotating accessory which in turn causes the uncontrolled power tool to be forced in the direction opposite of the accessory's rotation.

For example, if an abrasive wheel is snagged or pinched by the workpiece, the edge of the wheel that is entering into the pinch point can dig into the surface of the material causing the wheel to climb out or kick out. The wheel may either jump toward or away from the operator, depending on direction of the wheel's movement at the point of pinching. Abrasive wheels may also break under these conditions.

Kickback is the result of power tool misuse and/or incorrect operating procedures or conditions and can be avoided by taking proper precautions as given below.

- **Maintain a firm grip on the power tool and position your body and arm to allow you to resist kickback forces.** The operator can control kickback forces, if proper precautions are taken.
- **Use special care when working corners, sharp edges etc. Avoid bouncing and snagging the accessory.** Corners, sharp edges or bouncing have a tendency to snag the rotating accessory and cause loss of control or kickback.

- **When using rotary files, cut-off wheels, high-speed cutters or tungsten carbide cutters, always have the work securely clamped.** These wheels will grab if they become slightly canted in the groove, and can kickback. When a cut-off wheel grabs, the wheel itself usually breaks. When a rotary file, high-speed cutter or tungsten carbide cutter grabs, it may jump from the groove and you could lose control of the tool.

Safety warnings specific for grinding and abrasive cutting-off operations

- **Use only wheel types that are recommended for your power tool and only for recommended applications.** For example: **do not grind with the side of a cut-off wheel.** Abrasive cut-off wheels are intended for peripheral grinding, side forces applied to these wheels may cause them to shatter.
- **For threaded abrasive cones and plugs use only undamaged wheel mandrels with an unrelieved shoulder flange that are of correct size and length.** Proper mandrels will reduce the possibility of breakage.

EN

FR

DE

ES

IT

NL

PT

DA

SV

FI

NO

RU

PL

CS

HU

RO

LV

LT

ET

HR

SL

SK

BG

UK

TR

EL

- **Do not “jam” a cut-off wheel or apply excessive pressure. Do not attempt to make an excessive depth of cut.** Overstressing the wheel increases the loading and susceptibility to twisting or snagging of the wheel in the cut and the possibility of kickback or wheel breakage.
- **Do not position your hand in line with and behind the rotating wheel.** When the wheel, at the point of operation, is moving away from your hand, the possible kickback may propel the spinning wheel and the power tool directly at you.
- **When wheel is pinched, snagged or when interrupting a cut for any reason, switch off the power tool and hold the power tool motionless until the wheel comes to a complete stop. Never attempt to remove the cut-off wheel from the cut while the wheel is in motion otherwise kickback may occur.** Investigate and take corrective action to eliminate the cause of wheel pinching or snagging.
- **Do not restart the cutting operation in the workpiece. Let the wheel reach full speed and carefully re-enter the cut.** The wheel may bind, walk up or kickback if the power tool is restarted in the workpiece.
- **Support panels or any oversized workpiece to minimize the risk of wheel pinching and kickback.** Large workpieces tend to sag under their own weight. Supports must be placed under the workpiece near the line of cut and near the edge of the workpiece on both sides of the wheel.
- **Use extra caution when making a “pocket cut” into existing walls or other blind areas.** The protruding wheel may cut gas or water pipes, electrical wiring or objects that can cause kickback.

Safety warnings specific for wire brushing operations

- **Be aware that wire bristles are thrown by the brush even during ordinary operation. Do not overstress the wires by applying excessive load to the brush.** The wire bristles can easily penetrate light clothing and/or skin.
- **Allow brushes to run at operating speed for at least one minute before using them. During this time no one is to stand in front or in line with the brush.** Loose bristles or wires will be discharged during the run-in time.
- **Direct the discharge of the spinning wire brush away from you.** Small particles and tiny wire fragments may be discharged at high velocity during the use of these brushes and may become imbedded in your skin.

ADDITIONAL SAFETY WARNINGS

- **Inspect for and remove all nails from the workpiece before using the product.** Following this rule will reduce the risk of serious personal injury.
- **Do not reach in the area of the spinning bit.** The proximity of the spinning bit to your hand may not always be obvious.
- **The product is not intended for use as a dental drill or in human or veterinary medical applications.** Serious injury may result.
- **Do not grind or sand heat flammable materials.** Sparks from the wheel could ignite these materials.
- **Clamp workpiece with a clamping device.** Unclamped workpieces can cause severe injury and damage.



- Injuries may be caused, or aggravated, by prolonged use of a tool. When using any tool for prolonged periods, ensure you take regular breaks.
- Ambient temperature range for tool during operation is between 0°C and 40°C.
- Ambient temperature range for tool storage is between 0°C and 40°C.
- The recommended ambient temperature range for the charging system during charging is between 10°C and 38°C

ADDITIONAL BATTERY SAFETY WARNINGS

- To reduce the risk of fire, personal injury, and product damage due to a short circuit, never immerse your tool, battery pack or charger in fluid or allow a fluid to flow inside them. Corrosive or conductive fluids, such as seawater, certain industrial chemicals, and bleach or bleach-containing products, etc., can cause a short circuit.
- Ambient temperature range for battery during use is between 0°C and 40°C.
- Ambient temperature range for battery storage is between 0°C and 20°C.

TRANSPORTING LITHIUM BATTERIES

Transport the battery in accordance with local and national provisions and regulations. Follow all special requirements on packaging and labelling when transporting batteries by a third party. Ensure that no batteries can come in contact with other batteries or conductive materials while in transport by protecting exposed connectors with insulating, non-conductive caps or tape. Do not transport batteries that are cracked or leaking. Check with the forwarding company for further advice.

KNOW YOUR PRODUCT

See page 257.

1. Battery port
2. Battery cap
3. LED indicator
4. Variable speed Dial
5. On/off switch
6. Spindle Lock button
7. Collar
8. Quick-change collet*
9. Battery pack
10. USB-C port
11. Accessories
12. USB cable
13. Operator's manual
14. USB power adaptor

*Note:

If it is not possible to insert an accessory into the quick-change collet, follow the instructions on page 267.

If it is not possible to release an accessory from the quick-change collet, using the provided wrench, follow the instructions on page 268.

MAINTENANCE

- The product should never be connected to a power supply when assembling parts, making adjustments, cleaning, performing maintenance, or when the product is not in use. Disconnecting the product from the power supply will prevent accidental starting that could cause serious injury.
- When servicing, use only original manufacturer's replacement parts, accessories and attachments. Use of any other parts may create a hazard or cause product damage.
- Avoid using solvents when cleaning plastic parts. Most plastics are

EN

FR

DE

ES

IT

NL

PT

DA

SV

FI

NO

RU

PL

CS

HU

RO

LV

LT

ET

HR

SL

SK

BG

UK

TR

EL



susceptible to various types of commercial solvents and may be damaged by their use. Use clean cloths to remove dirt, carbon dust, etc.

- Do not at any time let brake fluids, gasoline, petroleum-based products, penetrating oils, etc., come in contact with plastic parts. Chemicals can damage, weaken or destroy plastic which may result in serious personal injury.
- For greater safety and reliability, all repairs should be performed by an authorised service centre.

SYMBOLS



Safety alert

n_0

No-load speed

n

Rated speed

v

Volts



Direct current

min^{-1}

Revolutions or reciprocations per minute



European Conformity Mark



British Conformity Mark



Ukraine Conformity Mark



EurAsian Conformity Mark



Please read the instructions carefully before starting the product.



Wear eye protection

Do not dispose of waste batteries, waste electrical and electronic equipment as unsorted municipal waste. Waste batteries and waste electrical and electronic equipment must be collected separately. Waste batteries, waste accumulators, and light sources have to be removed from the equipment. Check with your local authority or retailer for recycling advice and collection point. According to local regulations, retailers may have an obligation to take back waste batteries and waste electrical and electronic equipment free of charge. Your contribution to the reuse and recycling of waste batteries and waste electrical and electronic equipment helps to reduce the demand of raw materials. Waste batteries, in particular containing lithium, and waste electrical and electronic equipment contain valuable and recyclable materials, which can adversely impact the environment and the human health if not disposed of in an environmentally compatible manner. Delete personal data from waste equipment, if any.



Wear dust mask



Secure long hair above shoulder level to prevent entanglement in moving parts.

SYMBOLS IN THIS MANUAL



Note



Parts or accessories sold separately



Off



On



Lock



Unlock



Speed, minimum



Speed, maximum



Without force



With force



Stop the product.



Waiting time



Solid Green -
Charged



Solid Red -
Low Battery (5- 25%)



Flashing Red (3 Flashes) -
Low Battery (0- 5%)



Flashing Red (6 Flashes) -
Overload Protection



Flashing Red (9 Flashes) -
High Temperature
Protection

EN

FR

DE

ES

IT

NL

PT

DA

SV

FI

NO

RU

PL

CS

HU

RO

LV

LT

ET

HR

SL

SK

BG

UK

TR









EL

SPEED DIAL SETTINGS*

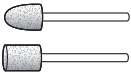
Speed								
1	2	3	4	5				
5,000 RPM	10,000 RPM	15,000 RPM	20,000 RPM	25,000 RPM				
Type of Accessory	Soft Wood	Hard Wood	Laminates Plastics	Steel	Aluminum, Brass, Etc.	Shell/Stone	Ceramic	Glass
Cut-off Discs	3-5	3-5	1-3	—	—	—	—	—
Fiberglass Cut-off Wheel	3-5	3-5	1-3	—	—	—	—	—
Sanding Drums	3-5	3-5	1-3	3-5	3-5	3-5	—	—
Felt Polishing Wheels	1-3	1-3	1-3	1-3	1-3	1-3	1-3	1-3
Aluminum Oxide Grinding Stones	3-5	3-5	1-3	3-5	3-5	—	—	—
Silicon Carbide Grinding Stone	—	—	—	3-5	3-5	3-5	1-5	—
Drill Bit	—	—	3-5	—	—	—	—	—
Drywall Cutting Bit	5 (Drywall only)							

* The settings provided in the chart are recommendations for operating ranges for best performance.

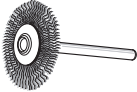
ACCESSORY

Figure	Accessory	Application	Maximum RPM*
	Drum sander mandrel (Ø 6.4 mm) (Ø 3.2 mm shank/collet)	Holding sanding drums	35,000
	6.4 mm x 12.7 mm sanding drums (60 grit, 120 grit) <i>used with Drum sander mandrel</i>	Sanding wood, metal, and plastics	35,000
	9.5 mm Conical grinding stone 9.5 mm Cylinder grinding stone	Sharpening and deburring metals, steel, and rust	35,000
	3.2 mm engraving bit	Engraving metal, wood, and plastics	35,000
	3.2 mm Screw mandrel	Holding polishing wheels	15,000
	12.7 mm & 25.4 mm Felt polishing wheels <i>used with Screw mandrel</i>	Polishing and buffing metals, stone, glass and ceramics	15,000
	Wire brush wheel	Cleaning and deburring metal, rust and paint	15,000
	Wrench	Removing and inserting quick-change collet	—
	Polishing compound	Used with felt polishing wheels to polish metal and plastic	—

*The maximum RPM provided in the chart are recommended values only.

La plus grande priorité a été donnée à la sécurité, aux performances et à la fiabilité de votre outil rotatif lors de sa conception.

UTILISATION PRÉVUE

L'outil rotatif est uniquement conçu pour une utilisation par les adultes qui ont lu et compris les instructions et avertissements de cette notice et qui peuvent être considérés comme responsables de leurs actes.

Équipé avec des accessoires adaptés, ce produit est conçu pour meuler, poncer, retirer la rouille, sculpter, polir, lustrer, estamper et graver.

Ce produit est destiné à des fins de consommation.

Ne vous servez pas de ce produit pour d'autres utilisations que celles décrites au chapitre des utilisations prévues. L'utilisation détournée d'un outil électrique entraîne des situations dangereuses.

⚠ AVERTISSEMENT! Lisez attentivement l'ensemble des avertissements, instructions et spécifications fournis avec cet outil, et reportez-vous aux illustrations. Le non-respect des instructions présentées ci-après peut entraîner des accidents tels que des incendies, des décharges électriques et/ou des blessures corporelles graves.

Conservez tous les avertissements et toutes les instructions pour pouvoir vous y reporter ultérieurement.

AVERTISSEMENTS DE SÉCURITÉ CONCERNANT L'OUTIL ROTATIF

Avertissements de sécurité communs concernant les opérations de meulage, ponçage, brossage métallique, polissage, sculpture ou découpe abrasive.

- Cet outil électrique est conçu pour servir d'outil à meuler, poncer, polir, sculpter, découper et de brosse

métallique. **Lisez attentivement l'ensemble des avertissements, instructions et spécifications fournis avec cet outil, et reportez-vous aux illustrations.** Le non-respect des instructions présentées ci-après peut entraîner des accidents tels que des incendies, des décharges électriques et/ou des blessures corporelles graves.

- **N'utilisez pas des accessoires qui ne sont pas spécifiquement conçus pour cet outil et qui ne sont pas recommandés par le fabricant** Même si un accessoire peut être monté sur un outil, cela ne garantit pas que vous pourrez utiliser cet outil en toute sécurité.
- **La vitesse nominale de l'accessoire doit être égale ou supérieure à la vitesse maximale indiquée sur l'outil.** Les accessoires de meulage qui tournent plus vite que leur vitesse nominale de rotation sont susceptibles de se disloquer et de voler en éclats.
- **Le diamètre extérieur et l'épaisseur de l'accessoire doivent correspondre aux caractéristiques spécifiées pour l'outil** Des accessoires de taille inadaptée ne peuvent pas être correctement contrôlés.
- **Le diamètre de la queue des disques, meules ou de tout autre accessoire doit correspondre à l'arbre ou à la pince de l'outil électrique.** Les accessoires aux dimensions ne correspondant pas aux éléments de fixation de l'outil électrique entraîneront un balourd, source de vibrations excessives et de perte de contrôle.
- **Les disques, meules, disques à découper ou autres accessoires fixés par le mandrin à pince doit être complètement insérés dans la pince ou dans le mandrin.** Si le



mandrin ne serre pas suffisamment et/ou si le porte à faux du disque est trop important, le disque est susceptible de devenir lâche et d'être éjecté à haute vitesse.

- **N'utilisez pas un accessoire endommagé.** Avant chaque utilisation, vérifiez l'absence d'ébréchantures et de fêlures sur les disques abrasifs, d'ébréchantures, de déchirures ou d'usure excessive sur les meules, et de fils lâches ou effilochés sur les brosses rotatives. En cas de chute de l'outil ou d'un accessoire, vérifiez l'absence de dommages et remettez un accessoire en bon état en place au besoin. En cas de chute de l'outil ou d'un accessoire, vérifiez qu'aucun élément n'est endommagé et, si besoin, installez un accessoire neuf. Si l'accessoire est endommagé, il se cassera pendant ce test.
- **Porter des équipements de protection individuelle.** Selon l'utilisation que vous faites de votre outil, portez un masque de protection, des lunettes de sécurité ou des lunettes de protection. Le cas échéant, portez un masque anti-poussière, des protections auditives, des gants et un tablier d'atelier capable d'arrêter de petits fragments abrasifs ou de pièces à usiner. Si besoin, portez un masque anti-poussière, des protections auditives, des gants et un tablier de protection afin de vous protéger de toute projection de corps étrangers (éléments abrasifs, copeaux de bois, etc.). Les masques anti-poussière permettent de filtrer les particules générées par l'opération que vous menez. Les masques anti-poussière permettent de filtrer les particules générées par l'opération que vous menez.
- **Maintenez les visiteurs à bonne distance de la zone de travail.** Maintenez les

visiteurs à bonne distance de la zone de travail et veillez à ce qu'ils portent un équipement de protection.

Des fragments de pièce à usiner ou d'un accessoire cassé peuvent être projetés au-delà de la zone de travail et causer des blessures corporelles graves.

- **Lorsque vous effectuez une opération où l'accessoire de coupe risque d'entrer en contact avec un câble électrique caché, maintenez l'outil par ses surfaces isolées.** Un accessoire de coupe qui entre en contact avec un câble "soustension" est susceptible de véhiculer le courant électrique vers les parties métalliques de l'outil et de provoquer un choc électrique à l'opérateur.
- **Tenez toujours fermement l'outil dans votre/ vos main(s) lors de sa mise en marche.** Le couple de réaction du moteur, lors de sa phase d'accélération en pleine vitesse, peut entraîner le pivotement de l'outil.
- **Utiliser des pinces pour maintenir la pièce à travailler quand cela est pratique. Ne tenez jamais une petite pièce sur laquelle travailler d'une main tout en tenant l'outil de l'autre main pendant utilisation.** Le serrage des pièces à travailler de petites tailles vous permet d'utiliser vos mains pour diriger l'outil. Les pièces rondes telles que les tiges de goupilles, les tuyaux et les tubes ont tendance à rouler pendant la coupe, et le morceau peut être éjecté dans votre direction.
- **Positionnez le cordon d'alimentation de façon à ce qu'il soit à distance de l'accessoire en rotation.** Si vous perdez le contrôle de votre outil, le cordon d'alimentation pourrait être coupé ou se coincer et votre main



ou votre bras pourrait être entraîné vers l'accessoire en rotation.

- **Ne posez jamais votre outil avant que l'accessoire ne soit complètement arrêté.** L'accessoire en rotation pourrait entrer en contact avec la surface sur laquelle il est posé et vous faire perdre le contrôle de l'outil.
- **Après avoir changé d'embout ou après avoir effectué tout réglage, assurez-vous que la pince, le mandrin ou tout autre élément de réglage a bien été serré.** Des appareils mal fixés peuvent se déplacer inopinément et provoquer une perte de contrôle et la projection violente des composants en rotation mal fixés.
- **Ne faites pas fonctionner votre outil lorsque vous le transportez.** L'accessoire en rotation pourrait se prendre dans vos vêtements et vous blesser gravement.
- **Nettoyez régulièrement les fentes de ventilation de l'outil.** La ventilation du moteur fait pénétrer les poussières à l'intérieur du carter moteur, ce qui peut générer une accumulation excessive de particules métalliques et provoquer des chocs électriques.
- **N'utilisez pas votre outil à proximité de produits inflammables.** Des étincelles risqueraient de les enflammer.
- **N'utilisez pas d'accessoires nécessitant des fluides de refroidissement.** L'utilisation d'eau ou de liquides de refroidissement peut causer des électrocutions ou des chocs électriques.

AVERTISSEMENTS RELATIFS AU REBOND ET AUTRES RISQUES ASSOCIÉS

Le rebond est une réaction soudaine au pinçage ou au coinçage du disque en rotation, de la bande abrasive, de la brosse ou de tout autre accessoire. Un pinçage ou

un coinçage provoque un arrêt rapide de la rotation de l'accessoire ce qui entraîne la projection de l'outil non contrôlé en direction opposée au sens de rotation de l'accessoire.

Par exemple, si un disque abrasif se coince ou se tord dans la pièce à usiner, le bord du disque qui se fait coincer peut se faire entraîner dans le matériau et provoquer un rebond vers le haut ou vers l'arrière. En cas de rebond, le disque abrasif peut également se casser. Le rebond est donc le résultat d'une mauvaise utilisation de l'outil et/ou de procédures ou de conditions d'utilisation incorrectes. Le rebond est donc le résultat d'une mauvaise utilisation de l'outil et / ou de procédures ou de conditions d'utilisation incorrectes. Il peut être évité en veillant à respecter quelques précautions:

- **Maintenez fermement l'outil et positionnez votre corps et votre bras de façon à pouvoir contrôler un éventuel rebond.** L'opérateur peut contrôler les forces de retour, si les précautions adaptées sont prises.
- **Faites particulièrement attention lorsque vous travaillez sur des angles, des bords tranchants, etc. Évitez de faire déraiper ou de coincer l'accessoire.** Lorsque vous travaillez sur des angles ou des bords tranchants ou lorsque vous faites déraiper l'outil, le risque est plus élevé de bloquer l'accessoire, et donc de perdre le contrôle de l'outil et provoquer un rebond.
- **Ne pas attacher la lame de scie à dents.** De telles lames augmentent le risque de rebond et de perte de contrôle de l'outil.
- **Toujours faire avancer les dents dans le matériau suivant la même**



direction, l'arête coupante sortant du matériau (ce qui correspond à la direction d'éjection des copeaux).

Faire progresser l'appareil dans la direction opposée amène l'arête coupante à s'extraire de la pièce à travailler et fait partir l'outil dans la direction de la coupe.

- **En cas d'utilisation de limes rotatives, de meules à tronçonner, de cutters haute vitesse, ou de couteaux au carbure de tungstène, assurez-vous que la pièce à travailler est solidement fixée.** S'ils sont légèrement inclinés dans la rainure, ces disques peuvent accrocher cette dernière, et un effet de retour peut survenir. Généralement, lorsqu'une meule à tronçonner accroche, la meule en elle-même se casse. Lorsqu'une lime rotative, un cutter haute vitesse, ou un couteau au carbure de tungstène accroche, il peut sauter de la rainure et vous risquez de perdre le contrôle de l'outil.

Avertissements de sécurité particuliers pour les opérations de découpe et de meulage

- **N'utilisez que des types de meule recommandés pour votre outil électrique et ne les utilisez que pour les opérations recommandées. Par exemple, n'utilisez pas le flanc d'un disque à tronçonner pour meuler.** Les disques à tronçonner sont conçus pour meuler sur leur périphérie, ils sont susceptibles de se briser si l'on y applique une force latérale.
- **Pour les meules coniques et accessoires filetés n'utilisez que des supports pour disques en bon état ayant un épaulement fixe de la bonne taille et de la bonne longueur.**

Un mandrin bien adapté réduit les risques de bris.

- **Ne "coincez" pas le disque de coupe et ne lui appliquez pas de pression excessive. Ne tentez pas d'effectuer des découpes d'une profondeur excessive.** Une sollicitation excessive de la roue augmente sa charge et sa susceptibilité à se tordre ou à s'accrocher lors de la découpe, ainsi que la possibilité de rebond ou de cassure de la roue.
- **Ne pas mettre ses mains en travers ou derrière la roue en rotation.** Quand la roue, en fonctionnement, s'éloigne de votre main, tout rebond potentiel peut renvoyer la roue en rotation et l'outil électrique directement sur vous.
- **Lorsque le disque se bloque, se coince, ou lorsque vous interrompez la coupe pour une raison quelconque, arrêtez l'outil et maintenez-le immobile jusqu'à ce que le disque s'arrête complètement. Ne tentez jamais de retirer le disque à tronçonner de l'élément à couper tant que le disque est en rotation, sous peine de provoquer un effet de rebond.** Cherchez la cause du problème et prenez les mesures nécessaires pour éliminer la cause du blocage du disque.
- **Ne reprenez pas la coupe dans la pièce à tronçonner. Laissez le disque atteindre sa pleine vitesse et pénétrez à nouveau dans la coupe.** Le disque peut se coincer, être entraîné ou provoquer un rebond si l'outil est redémarré dans la pièce à couper.
- **Supportez les panneaux et toutes les pièces de grande dimension pour minimiser les risques de rebond et de pincement du disque.**



Les grandes pièces à couper ont tendance à fléchir sous leur propre poids. Les supports doivent être placés sous la pièce à proximité de la ligne de coupe ou près du bord de la pièce de chaque côté du disque.

- **Soyez particulièrement attentif lorsque vous effectuez une "coupe en plongée" dans des mursexistants ou autres zones aveugles.** Le disque saillant est susceptible de couper les conduites d'eau ou de gaz, les câbles électriques ou des objets pouvant provoquer un rebond.

Avertissements de sécurité spécifiques au fonctionnement en brosse métallique

- **Sachez que des brins métalliques sont éjectés par la brosse, même en fonctionnement ordinaire. Ne sollicitez pas les fils de manière excessive en appliquant trop de charge sur la brosse.** Les brins métalliques peuvent facilement traverser les vêtements légers et/ou la peau.
- **Laissez les brosses fonctionner à vitesse normale pendant au moins une minute avant de les utiliser. Pendant cette période, personne ne doit se tenir devant ou dans l'axe de la brosse.** Des brins métalliques ou des fils détachés seront éjectés pendant l'utilisation.
- **Dirigez l'éjection de la brosse métallique en rotation loin de vous.** Des petites particules et de minuscules fragments métalliques peuvent être éjectés à haute vitesse pendant l'utilisation de ces broches et peuvent pénétrer dans votre peau.

INSTRUCTIONS DE SÉCURITÉ ADDITIONNELLES

- **Vérifiez la présence de clous et éliminez-les tous de la pièce à travailler avant d'utiliser ce produit.** Le respect de cette règle réduit les risques de blessures graves.
- **Restez à l'écart de la zone du foret en rotation.** La proximité de l'embout tournant avec votre main n'est pas toujours évidente.
- **Ce produit n'est pas destiné à être utilisé comme une fraise de dentiste ou pour des applications médicales ou vétérinaires.** De graves blessures pourraient en résulter.
- **Ne pas meuler ou poncer des matériaux inflammables et sensibles à la chaleur.** Les étincelles produites par la roue peuvent enflammer ces matériaux.
- **Sécurisez la pièce à couper à l'aide d'un dispositif de serrage.** Une pièce à travailler non-fixée peut être la cause de blessures graves et de dommages.
- L'utilisation prolongée d'un outil est susceptible de provoquer ou d'aggraver des blessures. Assurez-vous de faire des pauses de façon régulière lorsque vous utilisez tout outil de façon prolongée.
- La plage de température ambiante pour l'outil en fonctionnement se situe entre 0 °C et 40 °C.
- La plage de température ambiante pour l'entreposage de l'outil se situe entre 0 °C et 40 °C.
- La plage de température ambiante recommandée pour le système de chargement en fonctionnement se situe entre 10 °C et 38 °C.

MISES EN GARDE DE SÉCURITÉ SUPPLÉMENTAIRES CONCERNANT LA BATTERIE

- Pour réduire le risque d'incendie, de blessures corporelles et de dommages cau-sés par un court-circuit, ne jamais immerger l'outil, le bloc-piles ou le chargeur dans un liquide ou laisser couler un fluide à l'intérieur de celui-ci. Les fluides corrosifs ou conducteurs, tels que l'eau de mer, certains produits chimiques industriels, les produits de blanchiment ou de blanchi-ment, etc., Peuvent provoquer un court-circuit.
- La plage de température ambiante pour la batterie en utilisation se situe entre 0 °C et 40 °C.
- La plage de température ambiante pour l'entreposage de la batterie se situe entre 0 °C et 20 °C.

TRANSPORT DES BATTERIES AU LITHIUM

Transportez les batteries en conformité avec les dispositions et règlements locaux et nationaux.

Respectez toutes les exigences légales particulières concernant l'emballage et l'étiquetage des batteries lorsque vous confiez leur transport à un tiers. Assurez-vous qu'aucune batterie ne puisse entrer en contact avec une autre batterie ou avec des matériaux conducteurs lors de son transport en isolant les bornes électriques avec du ruban adhésif ou des capuchons isolants. Ne transportez pas une batterie qui serait fendue ou qui fuirait. Demandez conseil au transporteur pour de plus amples informations.

APPRENEZ À CONNAÎTRE VOTRE PRODUIT

Voir page 257.

1. Réceptacle de la batterie
2. Couvercle de batterie
3. Voyant LED
4. Cadran de vitesse variable
5. Interrupteur marche/arrêt
6. Bouton de verrouillage de l'arbre
7. Collier
8. Collecte des changements rapides*
9. Pack batterie
10. Port USB-C
11. Accessoires
12. Câble USB
13. Manuel d'utilisation
14. Adaptateur d'alimentation USB

*Remarque:

S'il n'est pas possible d'insérer un accessoire dans le mandrin à changement rapide, veuillez suivre les instructions de la page 267.

S'il n'est pas possible de libérer un accessoire du mandrin à changement rapide, veuillez suivre les instructions de la page 268.

ENTRETIEN

- Le produit ne doit jamais être branché sur une source de courant lorsque vous-y montez des pièces, lorsque vous effectuez des réglages, lorsque vous le nettoyez, lorsque vous l'entretenez, ou lorsque vous ne l'utilisez pas. Déconnecter le produit de l'alimentation électrique empêche les démarrages accidentels qui peuvent causer des blessures graves.
- N'effectuez l'entretien qu'à l'aide de pièces détachées et accessoires d'origine constructeur. L'utilisation de toute autre pièce est susceptible de présenter un danger ou d'endommager votre outil.

EN

FR

DE

ES

IT

NL

PT

DA

SV

FI

NO

RU

PL

CS

HU

RO

LV

LT

HR

TR

EL

- Évitez d'utiliser des solvants pour nettoyer les parties en plastique. La plupart des plastiques sont susceptibles d'être endommagés par les solvants disponibles dans le commerce. Utilisez un chiffon propre pour essuyer les impuretés, la poussière, etc.
- Ne laissez jamais du liquide de frein, de l'essence, des produits pétroliers, des huiles pénétrantes, etc. entrer en contact avec les éléments en plastique. Les produits chimiques peuvent endommager, affaiblir ou détruire les plastiques, ce qui pourrait entraîner de graves blessures.
- Pour plus de sécurité et de fiabilité, toutes les réparations doivent être effectuées par un service après-vente agréé.



Marque de conformité d'Eurasie



Veillez lire attentivement le mode d'emploi avant de démarrer la machine.



Portez une protection oculaire

Ne jetez pas les batteries et les équipements électriques et électroniques usagés parmi les déchets municipaux non triés. Les batteries et les équipements électriques et électroniques usagés doivent être collectés séparément. Les batteries, accumulateurs et sources lumineuses usagés doivent être retirés de l'équipement. Pour obtenir des conseils en matière de recyclage et de points de collecte, se renseigner auprès des autorités locales ou du détaillant. Selon les réglementations locales, les détaillants peuvent avoir l'obligation de récupérer gratuitement les batteries et les équipements électriques et électroniques usagés. Votre contribution à la réutilisation et au recyclage des batteries et équipements électriques et électroniques usagés permet de réduire la demande en matières premières. Les batteries, notamment celles qui contiennent du lithium, ainsi que les équipements électriques et électroniques usagés comportent des matériaux précieux et recyclables, qui peuvent avoir un impact négatif sur l'environnement et la santé humaine s'ils ne sont pas éliminés de manière respectueuse de l'environnement. Supprimer les données personnelles de l'équipement usagé, le cas échéant.



SYMBOLES



Alerte de sécurité

n_0

Vitesse à vide

n

Vitesse nominale

v

Tension



Courant continu

min^{-1}

Nombre de tours ou de mouvements par minute



Marque de conformité européenne



Marque de conformité britannique



001

Marque de conformité ukrainienne



Portez un masque anti poussières.



Si vous avez les cheveux longs, nouez-les au-dessus des épaules pour éviter l'enchevêtrement dans des pièces en mouvement.

SYMBOLES PRÉSENTS DANS LE MANUEL



Note



Pièces détachées et accessoires vendus séparément



Arrêt



Marche



Verrouillage



Déverrouillage



Vitesse, minimum



Vitesse, maximum



Sans force



Avec force



Arrêtez l'appareil.



Temps d'attente



Vert fixe -
Chargé



Rouge fixe -
Batterie faible (5 à 25 %)



Rouge clignotant (3
clignotements) -
Batterie faible (0 à 5%)



Rouge clignotant (6
clignotements) -
Protection contre les
surcharges











Rouge clignotant (9
clignotements) -
Protection contre les
hautes températures

PARAMÈTRES DU CADRAN DE VITESSE*

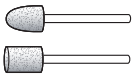
Vitesse								
1	2	3	4	5				
5 000 tours par minute	10 000 tours par minute	15 000 tours par minute	20 000 tours par minute	25 000 tours par minute				
Type d'accessoire	Bois tendre	Bois dur	Plastique stratifié	Acier	Aluminium, laiton, etc.	Coquille/pierre	Céramique	Verre
Disques de coupe	3-5	3-5	1-3	—	—	—	—	—
Disque de coupe de fibre de verre	3-5	3-5	1-3	—	—	—	—	—
Cylindres de ponçage	3-5	3-5	1-3	3-5	3-5	3-5	—	—
Disques de polissage en feutre	1-3	1-3	1-3	1-3	1-3	1-3	1-3	1-3
Pierres de meulage en oxyde d'aluminium	3-5	3-5	1-3	3-5	3-5	—	—	—
Meule en carbure de silicium	—	—	—	3-5	3-5	3-5	1-5	—
Mèche	—	—	3-5	—	—	—	—	—
Mèche de coupe pour plaques de plâtre	5 (plaques de plâtre uniquement)							

* Les paramètres mentionnés dans le tableau sont des recommandations concernant les plages de fonctionnement pour des performances optimales.

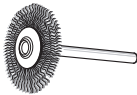
ACCESSOIRES

Illustration	Accessoires	Application	Nombre de tour par minute maximum*
	Mandrin pour tambour à poncer (Ø 6,4 mm) (Collet/tige de Ø 3,2 mm)	Blocage des cylindres de ponçage	35,000
	Cylindres de ponçage 6,4 mm x 12,7 mm (60 grains, 120 grains) <i>utilisé avec le mandrin de la ponceuse à tambour</i>	Ponçage du bois, du métal et du plastique	35,000
	Meule conique 9,5 mm Meule cylindrique 9,5 mm	Affûtage et ébavurage des métaux, de l'acier et de la rouille	35,000
	Embout pour gravure de 3,2 mm	Gravure du métal, du bois et du plastique	35,000
	Mandrin à vis 3,2 mm	Maintien des disques de polissage	15,000
	12,7 mm & 25,4 mm Disques de polissage en feutre <i>utilisé avec le mandrin à vis</i>	Polissage et lustrage des métaux, de la pierre, du verre et de la céramique	15,000
	Roue de brosse métallique	Nettoyage et ébavurage du métal, de la rouille et de la peinture	15,000
	Clé de service	Retrait et insertion du mandrin à changement rapide	—
	Composé de polissage	Utilisé avec le polissage en feutre Roues pour polir le métal et le plastique	—

*Le nombre de tour par minute maximum mentionné dans le tableau sont des valeurs recommandées uniquement.

Sicherheit, Leistung und Zuverlässigkeit hatten oberste Priorität bei der Entwicklung Ihres Rotationswerkzeugs.

BESTIMMUNGSGEMÄSSE VERWENDUNG

Das Rotationswerkzeug ist ausschließlich zur Nutzung durch Erwachsene konzipiert, die die Anleitung und die Sicherheitshinweise in diesem Handbuch gelesen und verstanden haben und als für ihre Handlungen verantwortlich betrachtet werden können.

Mit dem entsprechenden Zubehör kann das Gerät zum Schleifen, Entrosten, Bildhauern, Polieren, Anrauen, Ätzen und Gravieren verwendet werden.

Das Gerät ist ausschließlich zur privaten Nutzung geeignet.

Benutzen Sie das Produkt nicht für andere Aufgaben, als die genannten bestimmungsgemäßen Verwendungen. Der Einsatz des Produkts für Arbeiten, für die es nicht vorgesehen ist, kann zu gefährlichen Situationen führen.

⚠️ WARNUNG! Lesen Sie aufmerksam alle mit diesem Werkzeug gelieferten Warnungen, Anweisungen und Spezifikationen, beziehen Sie sich auf die Illustrationen. Die Nichtbeachtung der weiter unten aufgeführten Anweisungen kann Unfälle wie Brände, Elektroschocks und/oder schwere Körperverletzungen zur Folge haben.

Bewahren Sie alle Sicherheitshinweise und Anweisungen für die Zukunft auf.

SICHERHEITSHINWEISE FÜR ROTATIONSWERKZEUGE

Sicherheitshinweise für die Arbeitsschritte Schleifen,

Abbürsten, Polieren, Zisellieren und Trennschleifen.

- **Dieses Elektrowerkzeug fungiert als, Schleifmaschine, Drahtbürste, Poliergerät und Werkzeug zum Zisellieren oder Schneiden. Lesen Sie aufmerksam alle mit diesem Werkzeug gelieferten Warnungen, Anweisungen und Spezifikationen, beziehen Sie sich auf die Illustrationen.** Die Nichtbeachtung der weiter unten aufgeführten Anweisungen kann Unfälle wie Brände, Elektroschocks und/oder schwere Körperverletzungen zur Folge haben.
- **Benutzen Sie kein Zubehör, das nicht speziell für dieses Werkzeug konzipiert worden ist und das nicht vom Hersteller empfohlen wird.** Selbst wenn es möglich ist, ein Zubehörtteil auf ein Werkzeug zu montieren, ist dies keine Garantie dafür, dass dieses Zubehör sicher benutzt werden kann benutzt werden kann.
- **Die nominale Geschwindigkeit des Zubehörs muss gleich oder schneller sein, als die maximale, auf dem Werkzeug angegebene Geschwindigkeit.** Schleifzubehör das mit höherer als der zugelassenen Drehzahl benutzt wird, kann zerbrechen und auseinander fliegen.
- **Der Außendurchmesser und die Dicke des Zubehörtteils müssen den spezifischen Eigenschaften des Elektrowerkzeugs entsprechen.** Zubehör falscher Größe kann nicht korrekt benutzt werden.
- **Die Spindelgröße von Scheiben, Schleifzylindern oder anderen Zubehörtteilen muss ordnungsgemäß in die Spindel oder das Spannfutter des Elektrowerkzeugs passen.** Zubehörtteile die nicht an das Gerät passen, drehen sich mit Unwucht,



vibrieren übermäßig und können zu Kontrollverlust führen.

- **Scheiben, Schleifzylinder, Schneider oder andere Zubehörteile die auf einem Dorn montiert sind, müssen ganz in das Spannfutter eingesetzt werden.** Wenn der Dorn nicht ausreichend befestigt ist und/oder der Überhang der Scheibe zu lang ist, kann die befestigte Scheibe sich lockern und mit hoher Geschwindigkeit weg geschleudert werden.
- **Benutzen Sie kein beschädigtes Zubehör. Überprüfen Sie vor jeder Benutzung die Zubehörteile wie Schleifscheiben auf Abplatzer und Risse, Schleifzylinder auf Sprünge, Risse oder übermäßige Abnutzung und Drahtbürsten auf lockere oder gerissene Drähte. Wenn das Elektrowerkzeug oder das Einsatzwerkzeug herunterfällt, überprüfen Sie, ob es beschädigt ist, oder verwenden Sie ein unbeschädigtes Einsatzwerkzeug. Nachdem Sie den korrekten Zustand des Zubehörs geprüft und Sie es montiert haben, nehmen Sie Abstand vom beweglichen Zubehörteil und lassen das Werkzeug eine Minute lang auf Höchstgeschwindigkeit laufen. Wenn das Zubehörteil beschädigt ist, bricht es bei diesem Test.**
- **Persönliche Schutzausrüstung tragen. Tragen Sie je nach Verwendungsort Ihres Werkzeuges einen Vollgesichtsschutz, Augenschutz, oder Schutzbrille. Tragen Sie bei Bedarf eine Staubschutzmaske, einen Gehörschutz, Handschuhe und eine Schutzschürze, um sich gegen fliegende Fremdkörper (Schleifelemente, Holzspäne, usw.) zu schützen.** Die Schutzbrille soll die Augen vor Verletzung durch fliegende Teilchen schützen. Staubschutzmasken dienen dazu,

die bei der durchgeführten Arbeit erzeugten Partikel zu filtern. Anhaltender, starker Lärm kann zu Gehörverlust führen.

- **Bitten Sie Beobachter darum, sich in ausreichendem Abstand vom Arbeitsbereich aufzuhalten und Schutzkleidung zu tragen. Jeder, der den Arbeitsbereich betritt, muss eine persönliche Schutzausrüstung tragen.** Splitter des zu bearbeitenden Teils oder zerbrochenes Zubehör können bis außerhalb des Arbeitsbereiches geschleudert werden und schwere Verletzungen verursachen.
- **Halten Sie das Elektrowerkzeug an den isolierten Griffflächen, wenn Sie Arbeiten ausführen, bei denen das Einsatzwerkzeug verborgene Stromleitungen treffen kann.** Der Kontakt mit einer spannungsführenden Leitung kann auch metallene Geräteteile unter Spannung setzen und könnte zu einem elektrischen Schlag führen.
- **Halten Sie das Werkzeug beim Starten immer fest in Ihren Händen/Ihrer Hand.** Das Drehmoment des Motors während er auf volle Drehzahl beschleunigt, kann das Werkzeug drehen.
- **Nutzen Sie, wann immer es sich anbietet, Klemmen, um das Werkstück zu stützen. Halten Sie niemals während der Benutzung ein kleines Werkstück in einer Hand und das Werkzeug in der anderen Hand.** Wenn Sie kleine Arbeitsstücke festklemmen, können Sie Ihre Hand bzw. Ihre Hände nutzen, um das Werkzeug zu kontrollieren. Runde Materialien wie Rundholzstäbe, Rohre und Schläuche können während des Schneidens rollen und dazu führen, dass die Schneide festläuft oder in Ihre Richtung springt.



- **Halten Sie das Stromkabel weit genug vom sich drehenden Zubehörteil entfernt.** Falls Sie die Kontrolle über Ihr Werkzeug verlieren, könnte das Stromkabel durchtrennt oder verklemt und Ihre Hand oder Ihr Arm vom drehenden Zubehörteil mitgerissen werden.
- **Legen Sie Ihr Werkzeug nie ab, bevor das Zubehörteil vollständig zum Stillstand gekommen ist.** Das drehende Zubehörteil könnte mit der Oberfläche, auf der es abgelegt wurde, in Kontakt kommen und es besteht die Gefahr, dass Sie die Kontrolle über das Werkzeug verlieren.
- **Nachdem Sie Zubehörteile gewechselt haben oder Einstellungen vorgenommen haben, stellen Sie sicher, dass die Spannmutter, das Spannfutter oder andere Einstellvorrichtungen festgezogen sind.** Lockere Zubehörteile können sich unerwartet verschieben und zu einem Kontrollverlust führen, lose drehende Zubehörteile können umhergeschleudert werden.
- **Lassen Sie Ihr Werkzeug nicht eingeschaltet, während Sie es transportieren.** Das sich drehende Zubehörteil könnte sich in Ihren Kleidern fangen und Sie schwer verletzen.
- **Säubern Sie regelmäßig die Lüftungsspalten des Werkzeugs.** Die Motorlüftung lässt Staub ins Motorgehäuseinnere eindringen, dies kann zur Ansammlung von Metallpartikeln führen und Elektroschocks auslösen.
- **Benutzen Sie Ihr Werkzeug nicht in der Nähe leicht entflammbarer Produkte.** Funken könnten sie entflammen.
- **Benutzen Sie kein Zubehör, das Kühlwasser benötigt.** Die Benutzung von Wasser oder Kühlflüssigkeiten kann elektrische Schläge oder Elektroschocks verursachen.

RÜCKSCHLAG UND ENTSPRECHENDE SICHERHEITSHINWEISE

Rückschlag ist eine plötzliche Reaktion, wenn eine sich drehende Scheibe, Schleifband, Bürste oder anderes Zubehörteil eingeklemmt oder verhakt ist. Einklemmen oder Verhaken verursacht ein rapides Stoppen des drehenden Zubehörteils, wodurch das Elektrowerkzeug am Kontaktpunkt unkontrolliert in die gegenläufige Drehrichtung gedrückt wird.

Wenn z. B. eine Schleifscheibe im Werkstück hakt oder blockiert, kann sich die Kante der Schleifscheibe, die in das Werkstück eintaucht, verfangen und dadurch die Schleifscheibe ausbrechen oder einen Rückschlag verursachen. Die Schleifscheibe bewegt sich dann auf die Bedienperson zu oder von ihr weg, je nach Drehrichtung der Scheibe an der Blockierstelle. Hierbei können Schleifscheiben auch brechen.

Ein Rückschlag ist die Folge eines falschen oder fehlerhaften Gebrauchs des Elektrowerkzeugs. Er kann durch geeignete Vorsichtsmaßnahmen, wie nachfolgend beschrieben, verhindert werden.

- **Halten Sie das Elektrowerkzeug gut fest und bringen Sie Ihren Körper und Ihre Arme in eine Position, in der Sie die Rückschlagkräfte abfangen können.** Wenn entsprechende Vorkehrungen ergriffen werden, kann der Benutzer den Rückstoß kontrollieren.
- **Arbeiten Sie besonders vorsichtig im Bereich von Ecken, scharfen Kanten usw. Verhindern Sie, dass Einsatzwerkzeuge vom Werkstück zurückprallen und verkleben.** Das rotierende Einsatzwerkzeug neigt bei Ecken, scharfen Kanten oder wenn es abprallt dazu, sich zu verkleben. Dies verursacht einen Kontrollverlust oder Rückschlag.



- **Bringen Sie keine gezahnten Sägeblätter an.** Solche Einsatzwerkzeuge verursachen häufig einen Rückschlag oder den Verlust der Kontrolle über das Elektrowerkzeug.
- **Führen Sie die Schneide immer in der Richtung in das Material, in der die Schnittkante aus dem Material austritt (dies ist auch die Richtung, in der die Späne fliegen).** Wenn das Werkzeug in der falschen Richtung geführt wird, steigt die Schnittkante aus dem Arbeitsstück und zieht das Werkzeug in die Richtung dieser Führung.
- **Klemmen Sie bei der Nutzung von Rotationsfeilen, Trennscheiben, Hochgeschwindigkeitstrennscheiben und Wolframkarbid-Fräser das Werkstück immer sicher ein.** Diese Scheiben können festlaufen, wenn sie in der Führung leicht verkantet sind, und können einen Rückstoß auslösen. Wenn Trennscheiben festlaufen, brechen sie normalerweise. Wenn Rotationsfeilen, Hochgeschwindigkeitstrennscheiben oder Wolframkarbid-Fräser festlaufen, können sie aus der Führung springen, und Sie können die Kontrolle über das Werkzeug verlieren.

Besondere Sicherheitshinweise für Schleif- und Trennschleifarbeiten

- **Benutzen Sie nur Scheibentypen die zur Benutzung mit Ihrem Elektrowerkzeug empfohlen sind und nur für die empfohlene Anwendung.** Schleifen Sie zum Beispiel nicht mit der Seite einer Trennscheibe. Trennschleifscheiben sind zum Umfangschleifen vorgesehen, seitlich auf die solche Scheiben wirkende Kräfte können zum Zerbrechen der Scheibe führen.
- **Benutzen Sie für Schleifkegel und Stopfen mit Gewinde nur unbeschädigte Aufspanndorne mit Flanschunterseite** Korrekte

Aufspanndorne verringern die Bruchgefahr.

- **Vermeiden Sie ein Blockieren der Trennscheibe oder zu hohen Anpressdruck. Führen Sie keine übermäßig tiefen Schnitte aus.** Das übermäßige Belasten der Scheibe verstärkt die Last und die Anfälligkeit der Scheibe, sich im Schnitt zu verdrehen oder zu blockieren, und die Möglichkeit eines Rückstoßes oder eines Scheibenbruchs.
- **Legen Sie Ihre Hand nicht in die Schnittlinie oder hinter die Scheibe.** Wenn sich die Scheibe zu einem bestimmten Zeitpunkt des Betriebs von Ihrer Hand fortbewegt, kann der mögliche Rückstoß die sich drehende Scheibe vorwärts treiben und das Elektrowerkzeug direkt auf Sie richten.
- **Wenn die Scheibe eingeklemmt, verhakt oder ein Schnitt aus irgendeinem Grund unterbrochen wird, schalten Sie das Elektrowerkzeug aus und halten das Elektrowerkzeug still, bis die Scheibe vollständig gestoppt ist. Versuchen Sie nie, die noch drehende Trennscheibe aus dem Schnitt zu ziehen, sonst kann ein Rückschlag erfolgen.** Untersuchen Sie das Zubehörteil oder das Werkstück, um die Gründe für ein Verklemmen oder Verhaken der Scheibe zu beseitigen.
- **Schalten Sie das Elektrowerkzeug nicht wieder ein, solange es sich im Werkstück befindet. Lassen Sie die Trennscheibe erst Ihre voll Drehzahl erreichen, bevor Sie den Schnitt vorsichtig fortsetzen.** Anderenfalls kann die Scheibe verhaken, aus dem Werkstück springen oder einen Rückschlag verursachen.
- **Stützen Sie Platten und große Werkstücke ab, um das Risiko eines Rückschlags durch eine eingeklemmte Trennscheibe zu vermindern.** Große Werkstücke



können sich unter ihrem eigenen Gewicht durchbiegen. Das Werkstück muss auf beiden Seiten der Scheibe abgestützt werden, und zwar sowohl in der Nähe des Trennschnitts als auch an der Kante.

- **Seien Sie besonders vorsichtig bei "Tauschnitten" in bestehende Wände oder nicht einsehbare Bereiche.** Die eintauchende Trennscheibe kann beim Schneiden in Gas- und Wasserleitungen, elektrische Leitungen oder durch andere Objekte einen Rückschlag treffen verursachen.

Sicherheitshinweise für die Drahtbürste

- **Beachten Sie, dass die Drahtbürste auch bei normalem Betrieb Borsten umherschleudern kann. Überlasten Sie die Drähte nicht durch übermäßige Belastung der Bürste.** Die Drahtborsten können leichte Kleidung und/oder Haut einfach durchdringen.
- **Lassen Sie die Bürsten mindestens eine Minute lang bei Betriebsgeschwindigkeit laufen, bevor Sie sie verwenden. In dieser Zeit darf niemand vor oder neben der Bürste stehen.** Lockere Borsten oder Drähte werden während der Einlaufzeit abgeworfen.
- **Richten Sie die den Arbeitsbereich der sich drehenden Drahtbürste von sich fort.** Bei der Nutzung dieser Bürsten können kleine Teile mit hoher Geschwindigkeit abgeworfen und in Ihrer Haut eingeschlossen werden.

ZUSÄTZLICHE SICHERHEITSWARNUNGEN

- **Prüfen Sie das Werkstück vor der Benutzung des Geräts und entfernen Sie alle Nägel.** Das

Befolgen dieser Regel verringert die Gefahr schwerer Verletzungen.

- **Fassen Sie nicht in den Bereich des sich drehenden Werkzeugs.** Die Nähe des rotierenden Zubehörs zu Ihrer Hand ist vielleicht nicht immer offensichtlich.
- **Dieses Produkt ist nicht als Zahnarztbohrer oder für human- oder tiermedizinische Anwendungen geeignet.** Schwere Verletzungen können entstehen.
- **Schleifen Sie keine entzündlichen Materialien.** Diese Materialien können durch an der Scheibe entstehende Funken entzündet werden.
- **Sichern Sie Ihr Werkstück mit einer Spannvorrichtung.** Ungesicherte Werkstücke können schwere Verletzungen und Schäden verursachen.
- Verletzungen können durch lange Benutzung eines Werkzeugs entstehen oder verschlimmert werden. Machen Sie regelmäßig Pausen, wenn Sie ein Werkzeug für lange Zeit benutzen.
- Der Umgebungstemperaturbereich für das Werkzeug während des Betriebs liegt zwischen 0 °C und 40 °C.
- Der Umgebungstemperaturbereich für die Lagerung des Werkzeugs liegt zwischen 0 °C und 40 °C.
- Der empfohlene Umgebungstemperaturbereich für das Ladesystem während des Ladevorgangs liegt zwischen 10 °C und 38 °C.

WEITERE SICHERHEITSHINWEISE ZUM AKKU

- Um die durch einen Kurzschluss verursachte Gefahr eines Brandes, von Verletzungen oder Produktbeschädigungen

zu vermeiden, tauchen Sie das Werkzeug, den Wechselakku oder das Ladegerät nicht in Flüssigkeiten ein und sorgen Sie dafür, dass keine Flüssigkeiten in die Geräte und Akkus eindringen. Korrodierende oder leitfähige Flüssigkeiten, wie Salzwasser, bestimmte Chemikalien und Bleichmittel oder Produkte, die Bleichmittel enthalten, können einen Kurzschluss verursachen.

- Der Umgebungstemperaturbereich für die Batterie während des Gebrauchs liegt zwischen 0 °C und 40 °C.
- Der Umgebungstemperaturbereich für die Lagerung der Batterie liegt zwischen 0 °C und 20 °C.

TRANSPORT VON LITHIUM AKKUS

Transportieren Sie den Akku gemäß Ihren örtlichen und nationalen Bestimmungen und Regeln.

Befolgen Sie alle besonderen Anforderungen für Verpackung und Beschriftung, wenn Sie Akkus von Dritten transportieren lassen. Stellen Sie sicher, dass beim Transport kein Akku in Kontakt mit anderen Akkus oder leitenden Materialien kommt, indem Sie die freien Anschlüsse mit Isolierband, nichtleitenden Kappen oder Kleband schützen. Beschädigte oder auslaufende Akkus dürfen nicht transportiert werden. Befragen Sie Ihre Transportfirma nach weiteren Informationen.

MACHEN SIE SICH MIT IHREM PRODUKT VERTRAUT

Siehe Seite 257.

1. Akku-Aufnahmeschacht
2. Akkufachdeckel
3. LED Anzeige
4. Variable Geschwindigkeitswahl
5. Ein-/Ausschalter
6. Blockierknopf der Welle

7. Anschlussstück
8. Schnellwechsel-Spannfutter*
9. Akkupack
10. USB-C-Port
11. Zubehör
12. USB-Kabel
13. Bedienungsanleitung
14. USB-Netzadapter

*Hinweis:

Wenn es nicht möglich ist, ein Zubehörteil in die Schnellwechselspannzange einzusetzen, befolgen Sie die Anleitung auf Seite 267.

Wenn es nicht möglich ist, ein Zubehörteil aus der Schnellwechselspannzange zu lösen, verwenden Sie den mitgelieferten Schraubenschlüssel und befolgen Sie die Anleitung auf Seite 268.

WARTUNG UND PFLEGE

- Das Produkt darf niemals an die Stromversorgung angeschlossen sein, wenn Sie Teile zusammenbauen, Einstellungen vornehmen, reinigen, Wartungsarbeiten durchführen, oder wenn das Produkt nicht benutzt wird. Das Trennen des Produkts von der Stromversorgung verhindert einen unbeabsichtigten Start, der zu schweren Verletzungen führen kann.
- Verwenden Sie zur Wartung ausschließlich original Ersatzteile, Zubehör und Aufsätze des Herstellers. Der Einsatz von anderen Teilen kann eine Gefahr verursachen oder das Produkt beschädigen.
- Vermeiden Sie beim Reinigen der Plastikteile den Einsatz von Lösungsmitteln. Die meisten Kunststoffe können durch im Handel erhältliche Lösungsmittel beschädigt werden. Verwenden Sie einen sauberen Lappen für die Reinigung von Verschmutzungen, Karbonstaub usw.

EN
FR
DE
ES
IT
NL
PT
DA
SV
FI
NO
RU
PL
CS
HU
RO
LV
LT
ET
HR
SL
SK
BG
UK
TR
EL

- Lassen Sie niemals Bremsflüssigkeiten, Benzine, Produkte auf Erdölbasis, Rostlöser usw. mit den Plastikteilen in Kontakt geraten. Chemikalien können Plastik beschädigen, aufweichen oder zerstören, was zu schweren Verletzungen führen kann.
- Alle Reparaturen sollten zur besseren Sicherheit und Zuverlässigkeit von einem autorisierten Kundendienst durchgeführt werden.



Bitte lesen Sie die Anweisungen sorgfältig, bevor Sie das Gerät einschalten.



Augenschutz tragen

SYMBOLE



Sicherheitswarnung

n_0

Leerlaufdrehzahl

n

Nennzahl

v

Spannung



Gleichstrom

min^{-1}

Anzahl Umdrehungen oder Bewegungen pro Minute



Europäisches Konformitätskennzeichen



Britisches Konformitätskennzeichen



Ukrainisches Konformitätskennzeichen



EurAsian Konformitätszeichen



Entsorgen Sie Altbatterien, Elektro- und Elektronikaltgeräte nicht als unsortierten Siedlungsabfall. Altbatterien und Elektro- und Elektronikaltgeräte müssen getrennt gesammelt werden. Altbatterien, Altkumulatoren und Lichtquellen müssen aus den Geräten entfernt werden. Informieren Sie sich bei den örtlichen Behörden oder bei Ihrem Einzelhändler über Recyclingoptionen und die Entsorgungseinrichtung. Je nach den örtlichen Vorschriften kann der Einzelhandel verpflichtet sein, Altbatterien und Elektro- und Elektronik-Altgeräte unentgeltlich zurückzunehmen. Ihr Beitrag zur Wiederverwendung und zum Recycling von Elektro- und Elektronikaltgeräten trägt dazu bei, den Bedarf an Rohstoffen zu verringern. Altbatterien, insbesondere lithiumhaltige Batterien, und Elektro- und Elektronik-Altgeräte enthalten wertvolle, wiederverwertbare Materialien, die sich negativ auf die Umwelt und die menschliche Gesundheit auswirken können, wenn sie nicht auf umweltverträgliche Weise entsorgt werden. Löschen Sie ggf. personenbezogene Daten aus Altgeräten.



Tragen Sie eine
Staubschutzmaske.



Sichern Sie langes Haar
oberhalb der Schulter, um
ein Aufwickeln zwischen
den beweglichen Teilen zu
verhindern.

SYMBOLS IN DER BEDIENUNGSANLEITUNG



Hinweis



Teile oder Zubehör
getrennt erhältlich



Aus



Ein



Verriegelung



Öffnen



Drehzahl, Minimum



Drehzahl, Maximum



Ohne Kraft



Mit Kraft



Das Produkt anhalten.



Wartezeit



Dauerhaft grün -
Aufgeladen



Dauerhaft rot -
Niedriger Akkustand (5 -
25 %)



Rot blinkend (blinkt 3
Mal) -
Niedriger Akkustand (0
- 5%)



Rot blinkend (blinkt 6
Mal) -
Überlastschutz











Rot blinkend (blinkt 9
Mal) -
Warnung vor hoher
Temperatur

DREHZAHLEINSTELLUNG*

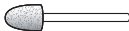
Geschwindigkeit								
1	2	3	4	5				
5.000 U/min	10.000 U/min	15.000 U/min	20.000 U/min	25.000 U/min				
Zubehörtypen	Weiches Holz	Hartes Holz	Laminierte Kunststoffe	Stahl	Aluminium, Messing, usw.	Schale/ Stein	Keramik	Glas
Trennscheiben	3-5	3-5	1-3	—	—	—	—	—
Fiberglas Trennscheibe	3-5	3-5	1-3	—	—	—	—	—
Schleifbänder	3-5	3-5	1-3	3-5	3-5	3-5	—	—
Polierscheiben aus Filz	1-3	1-3	1-3	1-3	1-3	1-3	1-3	1-3
Aluminiumoxid Schleifsteine	3-5	3-5	1-3	3-5	3-5	—	—	—
Siliziumkarbid Schleifstein	—	—	—	3-5	3-5	3-5	1-5	—
Bohrer	—	—	3-5	—	—	—	—	—
Schneidwerkzeug für Trockenwände	5 (nur Trockenwände)							

* Die in der Tabelle angegebenen Einstellungen sind Empfehlungen für Betriebsbereiche mit optimaler Leistung.

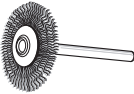
ZUBEHÖRTEIL

Abbildung	Zubehörteil	Anwendung	Maximale Drehzahl
	Mandrin pour tambour à poncer (Ø 6,4 mm) (Ø Schaft/Stellring 3,2 mm)	Befestigung Schleifrommeln	35,000
	Schleifrommeln, 6,4 mm x 12,7 mm (60 Grit, 120 Grit) zur Nutzung mit dem Trommelschleiferdorn	Schmiegeln von Holz, Metallen und Kunststoffen	35,000
 	9,5 mm konischer Schleifstein 9,5 mm Zylinderschleifstein	Schärfen und Entgraten von Metallen, Stahl und Rost	35,000
	Graviereinsatz 3,2 mm	Gravieren von Metall, Holz und Kunststoffen	35,000
	Mandrin vissant 3,2 mm	Befestigung Polierscheiben	15,000
	12,7 mm & 25,4 mm Polierscheiben aus Filz zur Nutzung mit dem Schraubdorn	Polieren und Putzen von Metallen, Stein, Glas und Keramik	15,000
	Drahtbürste	Reinigen und Entgraten von Metall, Rost und Farbe	15,000
	Schraubenschlüssel	Entnehmen und Einsetzen der Schnellwechselspannzange	—
	Poliermittel	Wird mit Polierscheiben aus Filz verwendet Scheiben zum Polieren von Metall und Kunststoff	—

*Die in der Tabelle angegebenen maximalen Drehzahlen sind nur empfohlene Werte.

Seguridad, desempeño y fiabilidad han sido las prioridades en el diseño de su herramienta giratoria.

USO PREVISTO

La herramienta giratoria está concebida para que la usen únicamente adultos que hayan leído y comprendido las instrucciones y advertencias de este manual, y que puedan considerarse responsables de sus acciones.

Con el uso de los accesorios adecuados, el producto está diseñado para llevar a cabo operaciones de amolado, lijado, eliminación de óxido, esculpido, pulido, bruñido y grabado.

Este producto está diseñado exclusivamente para un uso personal.

Utilice el producto exclusivamente para el uso para el que fue diseñado. Utilizar la herramienta eléctrica para realizar trabajos diferentes a los que esta herramienta está destinada podría dar como resultado una situación peligrosa.

⚠ ¡ADVERTENCIA! Lea atentamente todas las advertencias, instrucciones y especificaciones suministradas con la herramienta, y consulte las ilustraciones. El incumplimiento de las instrucciones que se indican a continuación puede ocasionar diversos accidentes como incendios, descargas eléctricas y/o graves heridas corporales. **Guarde todas estas advertencias e instrucciones para futuras referencias.**

ADVERTENCIAS DE SEGURIDAD DE LA HERRAMIENTA GIRATORIA

Advertencias de seguridad comunes para las operaciones de amolado, lijado, cepillado, pulido, grabado o corte abrasivo.

- Esta herramienta eléctrica está diseñada para funcionar como una herramienta de amolado,

lijado, cepillado, pulido, grabado o corte. Lea atentamente todas las advertencias, instrucciones y especificaciones suministradas con la herramienta, y consulte las ilustraciones. El incumplimiento de las instrucciones que se indican a continuación puede ocasionar diversos accidentes como incendios, descargas eléctricas y/o graves heridas corporales.

- **No utilice accesorios que no han sido específicamente diseñados para esta herramienta y que no han sido recomendados por el fabricante.** Aun cuando pueda montar un accesorio en una herramienta, esto no le garantiza que pueda utilizar la herramienta con total seguridad.
- **La velocidad nominal del accesorio debe ser igual o superior a la velocidad máxima indicada en la herramienta.** Los accesorios de esmerilado que funcionen a una velocidad superior a la permitida pueden romperse y separarse.
- **El diámetro exterior y el grosor del accesorio deben corresponder a las características especificadas para la herramienta.** Unos accesorios de un tamaño incorrecto no se podrán controlar de forma adecuada.
- **El tamaño del eje de las ruedas, los tambores lijadoras o cualquier otro accesorio deben encajar bien en el eje o la boquilla de la herramienta eléctrica.** Los accesorios que no encajen con el equipo de montaje de la herramienta se desequilibrarán, vibrarán en exceso y podrán dar lugar a una pérdida de control.
- **Las ruedas, los tambores lijadoras, las herramientas de corte u otros accesorios deben estar completamente insertados en la boquilla o el mandril.**

Si el mandril no está bien sujeto o si la parte sobresaliente de la rueda es demasiado larga, la rueda montada puede soltarse y salir disparada a gran velocidad.

- **No utilice accesorios deteriorados.** Antes de cada uso, inspeccione los accesorios, como las ruedas abrasivas, para ver si hay esquirlas o grietas, el tambor lijadora para ver si hay grietas, roturas o un desgaste excesivo, y cepille el cable para quitar los restos de alambre sueltos o rotos. Si se cae la herramienta eléctrica o el accesorio, compruebe que ningún elemento está deteriorado o instale un accesorio nuevo. Después de comprobar que el accesorio se encuentra en buenas condiciones y una vez que lo haya montado, manténgase a distancia del accesorio móvil y deje que la herramienta alcance su velocidad máxima durante un minuto. Si el accesorio está dañado, se romperá al realizar esta prueba.
- **Use el equipo de protección personal.** En función del uso que haga de la herramienta, lleve una máscara de protección, gafas de seguridad o de protección. Si fuera necesario, lleve una mascarilla antipolvo, protecciones auditivas, guantes y un delantal de protección para protegerse de las proyecciones de cuerpos extraños (elementos abrasivos, virutas de madera, etc.). Las gafas de protección permiten evitar las proyecciones de residuos que pueden dañar los ojos. Las mascarillas antipolvo permiten filtrar las partículas producidas por la operación que está realizando. La exposición prolongada a ruidos de fuerte intensidad puede causar una pérdida de audición.

- **Mantenga a las demás personas a una distancia prudente de la zona de trabajo y cerciórese de que lleven un equipo de protección.** Cualquiera que entre en el área de trabajo debe utilizar equipo de protección personal. Fragmentos de la pieza trabajada o de un accesorio roto pueden resultar proyectados más allá de la zona de trabajo y causar heridas graves.
- **Agarre la herramienta eléctrica por las superficies de agarre aislantes cuando realice una operación en la que el accesorio de corte puede ponerse en contacto con el cableado oculto.** El accesorio de corte que esté en contacto con un cable "vivo" puede transmitir corriente a las piezas metálicas de la herramienta que estén expuestas y el operador podría sufrir una descarga eléctrica.
- **Sujete siempre la herramienta con firmeza, con las manos, cuando la vaya a arrancar.** El par de reacción del motor, según acelera hasta llegar a la velocidad total, puede hacer que la herramienta gire.
- **Siempre que resulte adecuado, utilice mordazas para fijar la pieza de trabajo. No sujete las piezas de trabajo pequeñas con una mano y la herramienta en la otra durante el uso.** Al fijar la pieza pequeña, podrá utilizar las manos para controlar la herramienta. Los materiales redondos como varillas, tubos o tuberías tienen tendencia a rodar mientras se cortan, lo que puede hacer que la herramienta de perforación se tuerza o salga despedida hacia usted.
- **Coloque el cable de alimentación de manera que esté alejado del**

accesorio en movimiento. Si pierde el control de la herramienta, el cable de alimentación puede cortarse o atascarse, y su mano o su brazo puede ser arrastrado hacia el accesorio en movimiento.

- **No deje nunca la herramienta hasta que el accesorio se haya detenido completamente.** El accesorio en movimiento puede entrar en contacto con la superficie donde lo ha dejado y hacerle perder el control de la herramienta.
- **Después de cambiar las brocas o hacer un ajuste, asegúrese de que la tuerca de seguridad, el mandril o cualquier otro dispositivo de ajuste está bien apretado.** Unos dispositivos de ajuste flojos pueden moverse de forma inesperada, provocando una pérdida de control y la rotación violenta de los componentes giratorios.
- **No transporte la herramienta mientras está funcionando.** El accesorio en movimiento podría engancharse en su ropa y causarle heridas graves.
- **Limpie con frecuencia las ranuras de ventilación de la herramienta.** La ventilación del motor arrastra el polvo hacia el cárter del motor, lo que puede producir una acumulación excesiva de partículas metálicas y provocar descargas eléctricas.
- **No utilice la herramienta cerca de productos inflamables.** Las chispas podrían provocar un incendio.
- **No utilice accesorios que requieran el uso de fluidos de refrigeración.** El uso de agua o de líquidos de refrigeración puede provocar electrocuciones o descargas eléctricas.

ADVERTENCIAS DE REBOTE Y SIMILARES

El rebote es una reacción repentina a una rueda giratoria, una cinta lijadora, un cepillo u otro accesorio enganchado. El enganche provoca la detención rápida del accesorio giratorio que, a su vez, hace que la herramienta eléctrica descontrolada se vea forzada en la dirección opuesta a la rotación del accesorio.

En el caso de que por ejemplo, un disco amolador se atasque o bloquee en la pieza de trabajo, puede suceder que el canto del accesorio que penetra en el material se enganche, provocando la rotura del accesorio o el rebote del aparato. Según el sentido de giro y la posición del accesorio en el momento de bloquearse puede que éste resulte despedido hacia, o en sentido opuesto al usuario. En estos casos puede suceder que el accesorio incluso llegue a romperse.

Por lo tanto, el rebote es el resultado de una mala utilización de la máquina y/o de procedimientos o condiciones de corte incorrectas.

- **Sostenga firmemente la herramienta y mantenga el cuerpo y el brazo de manera que pueda controlar un posible rebote.** Si se adoptan las medidas de precaución adecuadas, el usuario puede controlar las fuerzas de retroceso.
- **Preste especial atención cuando trabaje en ángulos, bordes cortantes, etc. Evite que el accesorio resbale o se atasque.** Cuando trabaja en ángulos o bordes cortantes o cuando la herramienta resbala, aumenta el riesgo de bloqueo del accesorio, lo que le

puede hacer perder el control de la herramienta y provocar un rebote.

- **No instale un disco de sierra con dientes.** Este tipo de hojas aumenta el riesgo de rebote y de pérdida de control de la herramienta.
- **Avance siempre la herramienta de perforación en el mismo sentido en el que el borde de corte sale del material (es decir, la misma dirección en la que saltan las virutas).** Si avanza la herramienta en la dirección incorrecta, el borde de corte se monta en la pieza y empuja la herramienta en la dirección de este avance.
- **Si utiliza limas giratorias, ruedas de corte, cuchillas de alta velocidad o cuchillas de carburo de tungsteno, fije siempre la pieza siempre firmemente.** Estas ruedas se atascan si están ligeramente inclinadas en la ranura, y pueden producir un retroceso. Cuando se atasca una rueda de corte, esta se suele romper. Si se atasca una lima giratoria, cuchilla de alta velocidad o cuchilla de carburo de tungsteno, puede saltar de la ranura haciendo que pierda el control de la herramienta.

Advertencias de seguridad adicionales específicas para operaciones de corte abrasivo y esmerilado

- **Utilice solo tipos de rueda recomendados para su herramienta eléctrica y solo para las aplicaciones recomendadas.** Por ejemplo, no use los laterales de los discos de corte para amolar. Los discos abrasivos de corte están destinados a las fuerzas laterales,

de afilado periférico; si se aplican a estos discos puede hacer que se rompan.

- **Para los enchufes y conos abrasivos roscados, utilice solo mandriles de rueda no dañados con rodillos sin relieve con el tamaño y la largura correctos.** Los mandriles adecuados reducirán la posibilidad de rotura.
- **Procure no "atascar" el disco de corte o aplicar una presión excesiva. No trate de hacer una excesiva profundidad de corte.** La aplicación de una tensión excesiva sobre la rueda aumenta la carga y la posibilidad de retorcer o enganchar la rueda en la zona de corte, así como la probabilidad de que se produzcan retrocesos o la rotura de la rueda.
- **No coloque las manos en línea o detrás de la rueda giratoria.** Cuando la rueda, durante su funcionamiento, se aleja de su mano, un posible retroceso podría propulsar la rueda giratoria y la herramienta eléctrica directamente hacia usted.
- **Si la rueda se engancha o un corte se interrumpe, por cualquier motivo, apague la herramienta y sujétela sin movimiento hasta que la rueda se pare completamente. Nunca trate de quitar el disco del corte mientras que la rueda esté en movimiento, ya que podría provocar un rebote.** Investigue y realice las acciones correctivas para eliminar la causa del enganche.
- **No reinicie la operación de corte en la pieza de trabajo. Deje que el disco alcance la máxima velocidad y con cuidado vuelva a introducir la herramienta para**

realizar el corte. El disco se puede doblar, saltar o rebotar si la herramienta se vuelve a arrancar en la pieza de trabajo.

- **Apoye los paneles o cualquier pieza de gran tamaño para minimizar el riesgo de que se atasque el disco o de que la unidad rebote.** Las piezas de trabajo grandes tienden a hundirse por su propio peso. Los soportes deben colocarse bajo la pieza de trabajo cerca de la línea de corte y cerca del borde de la pieza de trabajo a ambos lados del disco.
- **Tenga mucho cuidado al hacer un "corte de bolsillo" en paredes u otras superficies similares.** El disco que sobresale puede cortar tuberías de gas o agua, cables eléctricos u objetos que pueden causar un efecto rebote.

Advertencias de seguridad específicas para las operaciones con los cepillos metálicos

- **Recuerde que las cerdas de metal salen expulsadas del cepillo incluso durante un funcionamiento normal. No genere una tensión excesiva en las cerdas metálicas debido a la aplicación de una carga excesiva en el cepillo.** Las cerdas metálicas pueden penetrar fácilmente en prendas finas y/o en la piel.
- **Deje que los cepillos funcionen a la velocidad de funcionamiento durante al menos un minuto antes de utilizarlos. Durante este periodo de tiempo, nadie debe permanecer delante o en línea con el cepillo.** Las cerdas o alambres sueltos serán expulsados durante este tiempo de prueba de funcionamiento.

- **Dirija la descarga del cepillo de alambre giratorio hacia un lugar alejado de su posición.** Las partículas pequeñas y los fragmentos diminutos de alambre pueden salir despedidos a gran velocidad durante el uso de estos cepillos e incrustarse en la piel.

AVISOS DE SEGURIDAD ADICIONALES

- **Compruebe si hay algún clavo en la pieza de trabajo y retírelo antes de utilizar el producto.** Si sigue esta norma reducirá el riesgo de lesiones graves.
- **No acceda al área de la broca giratoria.** La proximidad de la broca giratoria con las manos pueden no ser siempre obvias.
- **Este producto no está diseñado para utilizarse como un taladro dental o en aplicaciones médicas humanas o veterinarias.** Pueden producirse lesiones graves.
- **No amuele ni lije materiales inflamables.** Las chispas de la rueda pueden provocar a ignición de estos materiales.
- **Sujete la pieza de trabajo con un dispositivo de sujeción.** Las piezas de trabajo mal sujetas pueden causar daños y lesiones graves.
- El uso prolongado de la herramienta puede provocar o agravar lesiones. Al utilizar cualquier herramienta durante períodos prolongados asegúrese de tomar descansos regulares.
- El rango de temperatura ambiente para la herramienta (producto) en funcionamiento es de entre 0 y 40 °C.
- El rango de temperatura ambiente en el entorno en el que se guarde la herramienta (producto) es de entre 0 y 40 °C.



- El rango de temperatura ambiente recomendado para el sistema de carga durante la carga es de entre 10 °C y 38 °C.

ADVERTENCIAS DE SEGURIDAD DE LA BATERÍA ADICIONAL

- Para reducir el riesgo de incendio, lesión personales y daños al producto debido a un cortocircuito, no sumerja nunca la herramienta, el paquete de baterías o el cargador en líquido ni permita que fluya un fluido dentro de ellos. Los fluidos corrosivos o conductivos, como el agua de mar, ciertos productos químicos industriales y blanqueadores o lejías que contienen, etc., Pueden causar un cortocircuito.
- El rango de temperatura ambiente para la batería en uso es de entre 0 y 40 °C.
- El rango de temperatura ambiente para el almacenamiento de batería es de entre 0 y 20 °C.

TRANSPORTE DE BATERÍAS DE LITIO

Transporte la batería de conformidad con las disposiciones y las normativas locales y nacionales.

Cuando las baterías sean transportadas por un tercero, cumpla los requisitos especiales relativos al embalaje y etiquetado. Asegúrese de que ninguna batería entra en contacto con otra batería o con materiales conductores durante el transporte, proteja los conectores expuestos con tapones o tapas aislantes no conductoras. No transporte baterías con fisuras o fugas. Para más asesoramiento, póngase en contacto con la empresa de distribución.

CONOZCA EL PRODUCTO

Consulte la página 257.

1. Puerto de la batería
2. Tapa de la batería
3. Indicador LED
4. Dial de velocidad variable
5. Interruptor de encendido/apagado
6. Botón de bloqueo del árbol
7. Abrazadera
8. Collarín de cambio rápido*
9. Batería
10. Puerto USB C
11. Accesorios
12. Cable USB
13. Manual del usuario
14. Adaptador de alimentación USB

*Nota:

Si no es posible insertar un accesorio en el collarín de cambio rápido, siga las instrucciones ofrecidas en la página 267.

Si, mediante el uso de la llave suministrada, no es posible retirar un accesorio del collarín de cambio rápido, siga las instrucciones ofrecidas en la página 268.

MANTENIMIENTO

- El aparato nunca debe estar conectado a una fuente eléctrica mientras se estén montando las piezas, realizando ajustes, limpiando, llevando a cabo el mantenimiento o cuando no esté en uso. Desconectar el producto de la fuente de suministro evitará que se encienda de manera accidental, lo que podría provocar lesiones graves.
- En el mantenimiento, utilice sólo piezas de repuesto y accesorios originales del fabricante. El uso de otras piezas puede ocasionar riesgos o daños en el producto.
- Evite el uso de disolventes para limpiar las piezas de plástico. La mayor parte de los plásticos pueden resultar dañados



con los disolventes que se venden en el mercado. Utilice un paño limpio para quitar las impurezas, el polvo, etc.

- No permita en ningún momento que las piezas de plástico entren en contacto con líquido de frenos, gasolina, productos derivados del petróleo, aceites penetrantes, etc. Los productos químicos pueden dañar, destruir o debilitar el plástico, lo que puede ocasionar graves daños personales.
- Para una mayor seguridad y fiabilidad, todas las reparaciones deben ser realizadas por un centro de servicio autorizado.

SÍMBOLOS



Alerta de seguridad

n_0

Velocidad sin carga

n

Velocidad nominal

v

Voltios



Corriente directa

min^{-1}

Número de revoluciones o movimientos por minuto



Marca de conformidad europea



Marca de conformidad británica



Marca de conformidad de Ucrania



Certificado EAC de conformidad



Por favor lea las instrucciones detenidamente antes de arrancar la máquina.



Utilice gafas de seguridad

No deseche los residuos de baterías, aparatos eléctricos y electrónicos como residuos municipales no clasificados. Los residuos de baterías, aparatos eléctricos y electrónicos se deben recoger de forma independiente. Los residuos de baterías, acumuladores y fuentes de luz se deben retirar de los aparatos. Consulte a sus autoridades locales o a su vendedor para obtener información sobre reciclaje y puntos de recogida. De acuerdo con lo establecido en las normativas locales, los establecimientos minoristas pueden tener la obligación de recuperar los residuos de baterías, aparatos eléctricos y electrónicos de forma gratuita. Su contribución a la hora de reutilizar y reciclar los residuos de baterías y los residuos de aparatos eléctricos y electrónicos ayuda a reducir la demanda de materias primas. Los residuos de baterías, en especial las que contienen litio, y los residuos de aparatos eléctricos y electrónicos contienen materiales valiosos que se pueden reciclar, y que podrían afectar de forma negativa al medio ambiente y a la salud humana si no se desechan de un modo medioambientalmente responsable. Si lo hubiera, elimine cualquier dato personal de los residuos de los aparatos.



Utilice una máscara antipolvo.



Mantenga el cabello largo por encima del nivel del hombro para evitar que se enrede en las piezas móviles.

SÍMBOLOS EN ESTE MANUAL



Nota



Las piezas o accesorios se venden por separado



Botón de apagado



Encendido



Bloquear



Desbloquear



Velocidad, mínimo



Velocidad, máxima



Sin fuerza



Con fuerza



Detener el producto.



Tiempo de espera



Color verde fijo -
Cargada



Color rojo fijo -
Carga de batería baja
(5-25 %)



Parpadeo en rojo (3
parpadeos) -
Carga de batería baja
(0-5 %)



Parpadeo en rojo (6
parpadeos) -
Protección contra
sobrecargas







Parpadeo en rojo (9
parpadeos) -
Protección contra
temperatura alta

AJUSTES DEL DIAL DE VELOCIDAD*

Velocidad								
1	2	3	4	5				
5 000 RPM	10 000 RPM	15 000 RPM	20 000 RPM	25 000 RPM				
Tipo de accesorio	Madera blanda	Madera dura	Plásticos laminados	Acero	Aluminio, latón, etc.	Carcasa/piedra	Cerámica	Vidrio
Discos de corte	3-5	3-5	1-3	—	—	—	—	—
Disco de corte de fibra de vidrio	3-5	3-5	1-3	—	—	—	—	—
Rodillos de lijado	3-5	3-5	1-3	3-5	3-5	3-5	—	—
Discos de pulido de fieltro	1-3	1-3	1-3	1-3	1-3	1-3	1-3	1-3
Piedras de amolado de óxido de aluminio	3-5	3-5	1-3	3-5	3-5	—	—	—
Piedra de amolado de carburo de silicio	—	—	—	3-5	3-5	3-5	1-5	—
Broca	—	—	3-5	—	—	—	—	—
Broca de corte para paneles de yeso	5 (solo para paredes de yeso)							

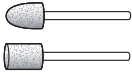
* Los ajustes indicados en la tabla son recomendaciones de intervalos de funcionamiento para obtener el mejor rendimiento.

ACCESORIO

Figura	Accesorio	Aplicación	RPM máximas*
	Mandril de lijadora de tambor (Ø 6,4 mm) (Espiga/collarín de Ø 3,2 mm)	Sujeción de los rodillos de lijado	35,000
	Cilindros de lijado de 6,4 mm x 12,7 mm (grano de 60 y 120), <i>se utilizan con el mandril de lijadora cilíndrica</i>	Lijado de madera, metal y plástico	35,000
	Piedra de amolado cónica de 9,5 mm Piedra de amolado cilíndrico de 9,5 mm	Afilado y desbarbado de metales, acero y óxido	35,000
	Fresa de grabado de 3,2 mm	Grabado en metal, madera y plástico	35,000
	Mandril de atornillado 3,2 mm	Sujeción de discos de pulido	15,000
	12,7 mm & 25,4 mm Muelas de pulido <i>se utilizan con el mandril roscado</i>	Metales, piedra, vidrio y cerámica pulida y con brillo	15,000
	Disco de cepillo metálico	Limpieza y desbarbado de metal, óxido y pintura	15,000
	Llave de servicio	Extracción e inserción del collarín de cambio rápido	—
	Compuesto de pulido	Se utiliza con discos de pulido de fieltro para pulir metal y plástico	—

*Las RPM máximas indicadas en la tabla son únicamente valores recomendados.

E' stata data massima priorità a sicurezza, prestazioni e affidabilità nel design di questo utensile rotativo.

UTILIZZO

L'utensile rotante deve essere utilizzato solo da persone adulte, che abbiano letto e compreso le istruzioni e le avvertenze contenute in questo manuale, e che siano responsabili delle proprie azioni.

Con gli accessori appropriati montati, il prodotto è pensato per effettuare smerigliatura, sabbiatura, rimozione di ruggine, scalpitura, lucidatura, lucidatura, etching e intagliatura.

Il prodotto è destinato esclusivamente all'uso da parte del consumatore.

Non utilizzare il prodotto in modi diversi da quelli indicati. Utilizzare l'elettrotensile per operazioni diverse da quelle indicate potrà causare situazioni pericolose.

⚠ AVVERTENZE! Leggere attentamente tutte le avvertenze, le istruzioni e le specifiche fornite con l'apparecchio e fare riferimento alle illustrazioni. La mancata osservanza delle istruzioni riportate di seguito potrebbe provocare incidenti quali incendi, scosse elettriche e/o gravi lesioni fisiche.

Conservare tutte le istruzioni e le avvertenze per eventuali riferimenti futuri.

AVVERTENZE DI SICUREZZA PER L'UTENSILE ROTANTE

Avvisi di sicurezza comuni per operazioni di smerigliatura, levigatura, spazzolatura meccanica, lucidatura, intagliatura o taglio abrasivo.

- Questo elettrotensile è pensato per funzionare come smerigliatrice, levigatrice, spazzola meccanica,

lucidatrice, strumento di taglio o intagliatrice. Leggere attentamente tutte le avvertenze, le istruzioni e le specifiche fornite con l'apparecchio e fare riferimento alle illustrazioni. La mancata osservanza delle istruzioni riportate di seguito potrebbe provocare incidenti quali incendi, scosse elettriche e/o gravi lesioni fisiche.

- **Non utilizzare accessori che non sono stati appositamente progettati per questo apparecchio e che non sono raccomandati dal produttore.** Anche se un accessorio può essere montato su un apparecchio, ciò non garantisce che l'apparecchio possa comunque essere utilizzato in totale sicurezza.
- **La velocità nominale dell'accessorio deve essere pari o superiore alla velocità massima indicata sull'apparecchio.** Gli accessori per la molatura mandati a una velocità superiore rispetto a quella nominale possono rompersi e venire scagliati in aria.
- **Il diametro esterno e lo spessore dell'accessorio devono corrispondere alle caratteristiche specificate per l'apparecchio.** Gli accessori di misura non corretta non possono essere adeguatamente controllati.
- **La dimensione del mandrino delle ruote, dei cuscinetti di levigatura o di qualsiasi altro accessorio deve inserirsi correttamente sull'albero o sul colletto dell'elettrotensile.** Gli accessori non adeguati ad essere montati sull'elettrotensile perderanno equilibrio, vibreranno eccessivamente e potranno causare perdita di controllo.
- **Ruote montate su mandrini, cuscinetti di levigatura, taglierini ed altri accessori dovranno essere completamente inseriti nel colletto o nel mandrino.**

Se il mandrino non è correttamente equilibrato e/o la pendenza delle ruote è troppo ampia, la ruota montata si allenterà e potrà essere espulsa dall'utensile ad alta velocità.

- **Non utilizzare un accessorio danneggiato.** Prima di ciascun utilizzo, controllare gli accessori come ruote abrasive per eventuali rotture e scagliature, i cuscinetti di levigatura per eventuali rotture, graffi o eccessiva usura, e le spazzole in ferro per eventuali fili rotti o allentati. In caso di caduta dell'apparecchio o dell'accessorio, assicurarsi che non vi siano componenti danneggiati e, all'occorrenza, installare un accessorio nuovo. Dopo avere verificato che l'accessorio è in buon stato e dopo averlo installato, tenersi a debita distanza dall'accessorio mobile ed attendere circa un minuto affinché l'apparecchio raggiunga la velocità massima. Se l'accessorio è danneggiato, si romperà durante questo test.
- **Indossare dispositivi equipaggiamento di protezione personale.** A seconda dell'uso a cui è destinato l'apparecchio, indossare una maschera protettiva, occhiali di sicurezza o occhiali di protezione. Indossare maschera antipolvere, protezioni per le orecchie, guanti e grembiule per bloccare piccoli frammenti di lavoro abrasivi. Gli occhiali di protezione consentono di evitare le lesioni oculari dovute alle proiezioni di frammenti. Le maschere antipolvere permettono di filtrare le particelle generate dall'operazione eseguita. L'esposizione prolungata ad un rumore di forte intensità può comportare la perdita dell'udito.
- **Tenere le persone estranee a debita distanza dalla zona di lavoro**

ed assicurarsi che indossino un'attrezzatura di protezione. Persone che entrano nella zona di lavoro deve indossare dispositivi di protezione individuale. Eventuali frammenti del pezzo da lavorare o di un accessorio rotto possono essere scagliati oltre la zona di lavoro e causare gravi lesioni fisiche.

- **Reggere l'utensile dalle superfici isolate quando si svolge un'operazione nella quale le lame potrebbero toccare dei cavi nascosti.** Se la lama taglia un cavo "vivo" le parti esposte dell'elettrotensile potrebbero fare da conduttore e causare scosse elettriche.
- **Reggere sempre l'utensile in modo saldo con la(e) mano(i) durante l'avvio.** Man mano che accelera a piena velocità, la torsione di reazione del motore potrà far piegare l'utensile.
- **Utilizzare i morsetti per supportare il pezzo di lavoro laddove applicabile. Non reggere mai un pezzo sul quale si sta lavorando con una mano e l'utensile con l'altra mentre si utilizza quest'ultimo.** Il fissaggio di un piccolo pezzo in lavorazione permette sempre di usare una o entrambe le mani per controllare l'utensile. Materiali rotondi come chiodi senza testa, tubi o tubature hanno la tendenza di rotolare mentre vengono tagliati e possono piegare la punta o farla saltare verso l'utente.
- **Posizionare il cavo d'alimentazione in modo tale che si trovi a debita distanza dall'accessorio in rotazione.** Se si perde il controllo dell'apparecchio, il cavo d'alimentazione potrebbe venire tagliato o incastrarsi e la mano o il braccio dell'operatore potrebbero essere trascinati verso l'accessorio in rotazione.

- **Non posare mai l'apparecchio prima che l'accessorio sia completamente arrestato.** L'accessorio in rotazione potrebbe entrare a contatto con la superficie sulla quale è posato e fare perdere il controllo dell'apparecchio.
- **Dopo aver cambiato le punte o svolto le dovute regolazioni, assicurarsi che il dado del mandrino, del colletto o di qualsiasi altro dispositivo di regolazione siano correttamente serrati.** I dispositivi di regolazione lenti possono inaspettatamente spostarsi, provocando perdita di controllo e i componenti rotanti lenti saranno violentemente lanciati.
- **Non fare funzionare l'apparecchio mentre lo si trasporta.** L'accessorio in rotazione potrebbe impigliarsi nei propri indumenti e causare gravi lesioni.
- **Pulire regolarmente le aperture di ventilazione dell'apparecchio.** La ventilazione del motore fa penetrare le polveri all'interno del carter del motore, con conseguente accumulo eccessivo di particelle metalliche e possibilità di scosse elettriche.
- **Non utilizzare l'apparecchio nelle vicinanze di prodotti infiammabili.** Le eventuali scintille generate rischierebbero di incendiarli.
- **Non utilizzare accessori che richiedono fluidi di raffreddamento.** L'utilizzo di acqua o di liquidi di raffreddamento può causare episodi di elettrocuzione o scosse elettriche.

RIMBALZO E AVVERTENZE CORRELATE

Il rimbalzo è una reazione improvvisa a ruote rotanti, strisce di levigatura, spazzole o ad altri accessori incastrati o bloccati. Elementi bloccati o incastrati potranno far rallentare e arrestare l'accessorio rotante il che causerà

all'utensile non controllato di essere scagliato nella direzione opposta a quella della rotazione dell'accessorio.

Ad esempio, se un disco abrasivo si incastra o si piega nel pezzo da lavorare, il tagliente del disco rischia di penetrare nella superficie del pezzo facendo uscire bruscamente il disco dal pezzo e scagliandolo verso l'operatore o comunque a distanza. La ruota può saltare verso o lontano dall'operatore, a seconda della direzione del movimento della ruota al punto di pizzicamento. In caso di contraccolpo, il disco abrasivo può anche rompersi.

Il contraccolpo è pertanto il risultato di un utilizzo errato dell'apparecchio e/o di procedimenti o di condizioni di impiego inappropriati.

- **Tenere l'apparecchio saldamente e posizionare il proprio corpo e il braccio in modo tale da riuscire a controllare un eventuale contraccolpo.** Prendendo appropriate misure di precauzione l'operatore può essere in grado di tenere sotto controllo le forze di contraccolpo.
- **Prestare particolare attenzione quando si lavora su angoli, bordi taglienti, ecc. Evitare di fare slittare o di incastrare l'accessorio.** Quando si lavora su angoli o bordi taglienti o si fa slittare l'apparecchio, si accentua il rischio di bloccare l'accessorio e pertanto di perdere il controllo dell'apparecchio stesso e di provocare un contraccolpo.
- **Non applicare lame dentate.** Queste lame aumentano infatti il rischio di contraccolpo e di perdita di controllo dell'apparecchio.
- **Far sempre avanzare la punta nel materiale nella stessa direzione in**

cui il bordo di taglio esce dal materiale (che è la stessa direzione in cui vengono proiettati i trucioli). Facendo avanzare l'utensile nella direzione errata, il bordo di taglio della punta esce dall'area di lavoro e trascina l'utensile in direzione dell'avanzamento.

- **Quando si utilizzano lime rotanti, mole di taglio, frese ad alta velocità o frese al carburo di tungsteno, serrare sempre il lavoro in modo sicuro.** Queste mole si bloccano se rimangono leggermente inclinate nella scanalatura e possono causare un contraccolpo. Quando una mola di taglio si blocca, solitamente la mola stessa si spezza. Quando le lime rotanti, mole di taglio, frese ad alta velocità o frese al carburo di tungsteno si bloccano, possono saltare dalla scanalatura e far perdere il controllo all'operatore.

Avvertenze di sicurezza specifiche per operazioni di molatura e taglio abrasivo

- **Utilizzare solo tipi di ruote indicate per l'elettrotensile e solo per le applicazioni raccomandate. Per esempio, non svolgere operazioni di smerigliatura con la parte laterale delle ruote di taglio.** Le ruote di taglio abrasive sono progettate per molature periferiche, applicare eccessiva forza su di esse potrà romperle.
- **Per coni abrasivi filettati e connettori utilizzare solo mandrini per ruote non danneggiati con una flangia laterale uniforme delle dimensioni e lunghezza corrette.** Mandrini corretti ridurranno la possibilità di rottura.

- **Non “incastrare” la ruota di taglio o applicare eccessiva pressione. Non tentare di fare un taglio eccessivamente profondo.** Sovraccaricando eccessivamente la ruota aumenta il carico e la possibilità di rotazione o lacerazione della ruota nel taglio e la possibilità di contraccolpo o rottura della stessa.
- **Non mettere la mano in linea e dietro la ruota rotante.** Quando la ruota, nel punto di funzionamento, si allontana dalla mano, il possibile contraccolpo potrebbe azionare la ruota che gira e l'elettrotensile direttamente sull'utente.
- **Quando la ruota si blocca o si incastra o quando si interrompe un taglio per una qualsiasi ragione, spegnere l'elettrotensile e tenerlo fermo fino a che la ruota non si sarà arrestata completamente. Non tentare mai di rimuovere la ruota di taglio dal taglio mentre è in movimento, in caso contrario si potrà verificare un rimbalzo.** Controllare e correggere gli eventuali danni per eliminare la causa del blocco o dell'incastramento della ruota.
- **Non riavviare le operazioni di taglio sul pezzo sul quale si sta lavorando. Lasciare che la ruota raggiunga la massima velocità quindi reinserire la lama nel taglio.** La ruota potrà incastrarsi, rimanere bloccata o scagliare contro l'operatore corpi estranei se l'elettrotensile viene riavviato nel pezzo sul quale si sta lavorando.
- **Reggere pannelli o pezzi più grandi sui quali si sta lavorando per minimizzare il rischio che la ruota rimanga incastrata e rischi**

di rimbalzo. I pezzi molti grandi sui quali si lavora tendono a cedere sotto il proprio peso. I sostegni dovranno essere posizionati sotto il pezzo sul quale si sta lavorando accanto alla linea di taglio e vicino all'estremità del pezzo sul quale si sta lavorando su entrambi i lati della ruota.

- **Fare ulteriore attenzione quando si svolgono “tagli di profondità” in muri o altre zone cieche.** La ruota che protrude potrà tagliare tubi del gas e dell'acqua, cavi elettrici o scagliare verso l'operatore corpi estranei.

Avvisi di sicurezza specifici per le operazioni di spazzolatura meccanica

- **Assicurarsi che le setole del filo siano spinte dalla spazzola anche durante il normale funzionamento. Non caricare eccessivamente i fili applicando un carico eccessivo alla spazzola.** Le setole del filo possono facilmente penetrare nei vestiti leggeri e/o sulla pelle.
- **Lasciare che le spazzole funzionino a velocità per almeno un minuto prima di utilizzarle. In questa fase nessuno deve trovarsi davanti o in linea con la spazzola.** Le setole o i fili lenti saranno scaricati durante il tempo di funzionamento.
- **Indirizzare la scarica della spazzola meccanica rotante lontano da sé.** Piccole particelle e frammenti minuscoli di filo potrebbero essere scaricati ad alta velocità durante l'uso di queste spazzole e finire sotto la pelle.

ULTERIORI AVVERTENZE DI SICUREZZA

- **Ispezionare e rimuovere tutti i chiodi dal pezzo di lavoro prima di utilizzare il prodotto.** Seguire questa

norma ridurrà il rischio di gravi lesioni alla persona.

- **Non toccare la punta se è in movimento.** La distanza tra la punta rotante e la mano non è sempre ovvia.
- **Questo prodotto non è da utilizzarsi come un trapano odontotecnico o per applicazioni mediche su persone o animali.** In caso contrario si riporteranno gravi lesioni.
- **Non smerigliare o carteggiare materiali infiammabili caldi.** Le scintille provenienti dalla ruota potrebbero accendere questi materiali.
- **Agganciare il pezzo sul quale si sta lavorando con un morsetto.** Pezzi non assicurati correttamente potranno causare gravi lesioni e danni.
- L'utilizzo prolungato dell'utensile potrà causare o aggravare lesioni già esistenti. Quando si utilizza questo utensile per periodi di tempo prolungati, assicurarsi di fare sempre delle pause regolari.
- L'intervallo della temperatura ambiente per l'utensile durante l'azionamento rientra tra 0° C e 40° C.
- L'intervallo della temperatura ambiente per la conservazione dell'utensile rientra tra 0° C e 40° C.
- L'intervallo della temperatura ambiente raccomandato per il sistema di carica durante la carica rientra tra 10% °C e 38 °C.

AVVERTENZE AGGIUNTIVE PER LA SICUREZZA DELLA BATTERIA

- Per ridurre il rischio d'incendio, di lesioni o di danni al prodotto causati da corto circuito, non immergere mai l'utensile, la batteria ricaricabile o la carica batterie in un liquido e non lasciare mai penetrare

alcun liquido all'interno dei dispositivi e delle batterie. I fluidi corrosivi o conduttori come acqua salata, alcuni agenti chimici, agenti candeggianti o prodotti contenenti agenti candeggianti potrebbero provocare un corto circuito.

- L'intervallo della temperatura ambiente per la batteria durante l'utilizzo rientra tra 0° C e 40° C.
- L'intervallo della temperatura ambiente per la conservazione della batteria rientra tra 0° C e 20° C.

TRASPORTARE BATTERIE AL LITIO

Trasportare la batteria secondo quanto indicato dalle norme e regolamentazioni locali e nazionali.

Seguire tutte le istruzioni speciali riportate sulla scatola e sull'etichetta quando si fanno trasportare batterie da eventuali terzi. Assicurarsi che le batterie non entrino in contatto con altre batterie o materiali conduttivi durante il trasporto proteggendo i connettori esposti con tappi isolanti, non conduttivi o nastro adesivo. Non trasportare batterie rotte o che perdono liquidi. Rivolgersi alla ditta distributrice per ulteriori consigli.

FAMILIARIZZARE CON IL PRODOTTO

Vedere a pagina 257.

1. Porta batterie
2. Coperchio batteria
3. Indicatore LED
4. Selettore di velocità variabile
5. Interruttore On/Off (Acceso/Spento)
6. Pulsante di bloccaggio dell'albero
7. Colletto
8. Colletto con modifica rapida*
9. Gruppo batterie
10. Porta USB-C
11. Accessori
12. Cavo USB

13. Manuale utente
14. Adattatore di corrente USB

*Nota:

Se non è possibile inserire un accessorio nel colletto a modifica rapida, seguire le istruzioni a pagina 267.

Se non è possibile rilasciare un accessorio dal colletto con modifica rapida, utilizzare la chiave fornita e seguire le istruzioni a pagina 268.

MANUTENZIONE

- Questo prodotto non dovrà mai essere collegato all'alimentazione mentre si montano le sue parti, svolgono regolazioni, operazioni di pulizia e manutenzione o quando il prodotto non viene utilizzato. Scollegando il prodotto dall'alimentazione se ne previene l'avviamento accidentale che potrebbe causare lesioni gravi.
- Durante le operazioni di manutenzione, utilizzare solo le parti di ricambio, gli accessori e le parti di collegamento della ditta produttrice originale. Utilizzare parti di ricambio diverse potrebbe causare rischio danneggiare il prodotto.
- Evitare di utilizzare solventi quando si puliscono le parti in plastica. La maggior parte dei materiali plastici rischia di essere danneggiata dall'uso dei solventi disponibili in commercio. Utilizzare un panno pulito per rimuovere lo sporco, la polvere, ecc.
- Non lasciare che liquidi per freni, benzina, prodotti a base di petrolio, oli penetranti, ecc, entrino in contatto con le parti in plastica. Le sostanze chimiche potranno danneggiare, indebolire o distruggere la plastica, il che potrà risultare in gravi lesioni personali.

EN
FR
DE
ES
IT
NL
PT
DA
SV
FI
NO
RU
PL
CS
HU
RO
LV
LT
ET
HR
SL
SK
BG
UK
TR
EL

- Per maggiore sicurezza e affidabilità, tutte le riparazioni dovranno essere svolte da un centro servizi autorizzato.

SIMBOLI



Indicazioni sicurezza

n_0

Velocità a vuoto

n

Velocità nominale

v

Volt



Corrente diretta

min^{-1}

Numero di giri o di movimenti al minuto



Marchio di conformità europeo



Marchio di conformità britannico



Marchio di conformità ucraino



Marchio di conformità EurAsian



Leggere attentamente le istruzioni prima di avviare l'utensile.



Indossare occhiali di protezione



Non smaltire le batterie scariche e altre apparecchiature elettriche ed elettroniche come normali rifiuti. Le batterie scariche e i dispositivi elettrici ed elettronici dovranno essere raccolti separatamente. Le batterie usate, gli accumulatori e le fonti luminose non più utilizzabili dovranno essere rimossi dall'apparecchiatura. Consultare l'autorità locale o il rivenditore per consigli sullo smaltimento e il punto di raccolta. In base alle normative locali i rivenditori potrebbero avere l'obbligo di riprendersi le batterie usate e le apparecchiature elettriche ed elettroniche gratuitamente. Il vostro contributo al riciclaggio delle batterie e delle apparecchiature elettriche ed elettroniche aiuta a ridurre la richiesta di materie prime. Le batterie usate, in particolare quelle che contengono litio e le apparecchiature elettriche ed elettroniche contengono materiali preziosi e riciclabili che potrebbero avere un impatto avverso sull'ambiente e la salute umana, se non smaltiti in un modo ecocompatibile. Eliminare i dati personali, se presenti, dalle apparecchiature da buttare.



Indossare una maschera per la polvere.



Legare i capelli lunghi sopra le spalle per impedire aggrovigliamento nei pezzi in movimento.

SIMBOLI NEL MANUALE



Note



Parti o accessori venduti separatamente



Spento



Acceso



Blocco



Sblocco



Velocità, minimo



Velocità, massima



Senza forza



Con forza



Arrestare l'utensile.



Tempo di attesa



Verde fisso
Carico



Rosso fisso
Batteria scarica (5- 25%)



Rosso lampeggiante (3
lampeggi) -
Batteria scarica (0- 5%)



Rosso lampeggiante (6
lampeggi) -
Protezione sovraccarico



Rosso lampeggiante (9
lampeggi) -
Protezione alta
temperatura



IMPOSTAZIONI VELOC. SELETTORE*

Velocità				
1	2	3	4	5
5.000 giri al minuto	10.000 giri al minuto	15.000 giri al minuto	20.000 giri al minuto	25.000 giri al minuto

Tipo di accessorio	Legno morbido	Legno duro	Laminati e plastica	Acciaio	Alluminio, ottone, Ecc.	Gusci/ pietre	Ceramica	Vetro
Dischi di taglio	3-5	3-5	1-3	—	—	—	—	—
Ruota di taglio in fibra di vetro	3-5	3-5	1-3	—	—	—	—	—
Tamburi da levigatura	3-5	3-5	1-3	3-5	3-5	3-5	—	—
Rotelle lucidanti in feltro	1-3	1-3	1-3	1-3	1-3	1-3	1-3	1-3
Pietre smerigliatrici in ossido di alluminio	3-5	3-5	1-3	3-5	3-5	—	—	—
Pietra levigatrice in carburo di silicene	—	—	—	3-5	3-5	3-5	1-5	—
Punta trapano	—	—	3-5	—	—	—	—	—
Punta di taglio per cortongesso	5 (cartongesso solo)							

* Le impostazioni fornite nel grafico sono consigli per intervalli di funzionamento per prestazioni ottimali.

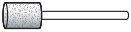
ACCESSORIO

Figura	Accessorio	Applicazione	RPM massimi*
	Levigatrice a tamburo con mandrino (Ø 6,4 mm) (Ø 3,2 mm albero/anello metallico)	Tamburi di levigatura da mantenere	35,000
	Tamburi da levigatura 6,4 mm x 12,7 mm (60 grit, 120 grit) <i>utilizzati con mandrino di levigazione a tamburo</i>	Legno levigante, metallo e plastiche	35,000
 	Mola conica da 9,5 mm Mola conica cilindrica da 9,5 mm	Sagomatura e intagliatura metallo, acciaio e ruggine	35,000
	Punta intagliatrice da 3,2 mm	Intagliatura metallo, legno e plastica	35,000
	Mandrino a vite da 3,2 mm	Ruote di lucidatura da sostenere	15,000
	12,7 mm & 25,4 mm Ruote in feltro per la pulizia <i>utilizzato con mandrino a vite</i>	Pulizia e smerigliatura metalli, pietre, vetro e ceramica	15,000
	Ruota spazzola meccanica	Pulizia e intagliatura metallo, ruggine e vernice	15,000
	Chiave di servizio	Rimozione e inserimento del colletto a modifica rapida	—
	Composto lucidante	Utilizzato con lucidatura in feltro ruote per lucidare metallo e plastica	—

*Gli RPM massimi forniti nel grafico sono solo i valori consigliati.

Veiligheid, prestaties en betrouwbaarheid kregen toprioriteit in het ontwerp van uw draaiwerktuig.

BEOOGD GEBRUIK

Het roterende gereedschap is alleen bedoeld voor gebruik door volwassenen die de instructies en waarschuwingen in deze handleiding hebben gelezen en begrepen en die als verantwoordelijk voor hun daden kunnen worden beschouwd.

Met de juiste aangebrachte accessoires is het product bedoeld om te slijpen, schuren, boetseren, polijsten, polieren, etsen, graveren en verwijderen van roest. Het product is alleen bedoeld voor consumenten.

Gebruik het product niet voor andere doeleinden dan waarvoor het is bestemd. Het gebruik van het werktuig voor niet-voorgeschreven gebruik kan leiden tot gevaarlijke situaties.

⚠ WAARSCHUWING! Lees aandachtig alle waarschuwingen, aanwijzingen en specificaties die bij deze machine worden meegeleverd en bestudeer de afbeeldingen. Als u onderstaande voorschriften niet opvolgt, kan dit leiden tot ongelukken zoals brand, elektrische schokken en/of ernstig lichamelijk letsel.

Bewaar alle waarschuwingen en instructies voor toekomstig gebruik.

VEILIGHEIDSWAARSCHUWINGEN ROTTEREND GEREEDSCHAP

Veiligheidsvoorschriften voor slijpen, schuren, borstelen, polijsten, snijden of doorslijpen.

- Dit elektrische gereedschap is bestemd voor gebruik als slijp-, schuur-, borstel-, polijst-, snij- of

doorslijpwerktuig. Lees aandachtig alle waarschuwingen, aanwijzingen en specificaties die bij deze machine worden meegeleverd en bestudeer de afbeeldingen. Als u onderstaande voorschriften niet opvolgt, kan dit leiden tot ongelukken zoals brand, elektrische schokken en/of ernstig lichamelijk letsel.

- **Gebruik geen accessoires die niet specifiek voor deze machine zijn bedoeld en die niet zijn aanbevolen door de fabrikant.** Ook al kan een accessoire wel op de machine worden gemonteerd, garandeert dit niet dat u de machine geheel veilig kunt gebruiken.
- **De nominale snelheid van de accessoire moet hoger of gelijk zijn aan de maximale snelheid die op de machine is aangegeven.** Slijpaccessoires die sneller draaien dan de nominale snelheid, kunnen afbreken en in de rondte vliegen.
- **De buitendiameter en de dikte van de accessoire moeten overeenkomen met de specificaties die zijn voorgeschreven voor de machine.** Accessoires van een verkeerd formaat kunnen niet goed beheerst worden.
- **De afmetingen van de wielen, schuurtrommels of andere accessoires moet goed passen op de spoel of spanhuls van het werktuig.** Accessoires die niet op de hardware van het werktuig passen, zullen buiten evenwicht werken, overmatig trillen of leiden tot controleverlies.
- **Met trekpennen gemonteerde wielen, schuurtrommels, snijbladen of andere accessoires moeten volledig in de spanhuls of boorhouder**



worden geplaatst. Als de trekpen onvoldoende wordt vastgehouden en/of de overhang van het wiel te lang is, kan het gemonteerde wiel loskomen en aan hoge snelheid worden weggegooid.

- **Gebruik een accessoire niet als het is beschadigd.** Voor elk gebruikt controleert u de accessoires, zoals de schuurwielen op barsten en afgebroken stukjes, de schuurtrommels op barsten, scheuren of overmatige slijtage en de kabelborstel op losse of gebroken draden. Controleer of er geen elementen zijn beschadigd en installeer zondig een nieuw accessoire als de machine of accessoire is gevallen. Na te hebben gecontroleerd of de accessoire in goede staat is en na dit te hebben geïnstalleerd, zorgt u dat u op afstand blijft van de accessoire en laat u de machine gedurende één minuut op volle toeren draaien. Als de accessoire is beschadigd, zal het gedurende deze test breken.
- **Draag persoonlijke beschermingsmiddelen.** Afhankelijk van het gebruik dat u van uw machine maakt, dient u een veiligheidsmasker, veiligheidsbril of beschermbril te dragen. Draag naar behoefte een stofmasker, gehoorbeschermers, handschoenen en een werkschort, dat kleine slijp- of werkstukfragmenten kan tegenhouden. Een veiligheidsbril helpt te voorkomen dat wegspattend vuil uw ogen beschadigt. Door stofmaskers worden de deeltjes weggefilterd die ontstaan door het werk dat u aan het doen bent. Langdurige blootstelling aan intens geluid kan gehoorverlies veroorzaken.

- **Houd omstanders op redelijke afstand van de werkzone en zorg dat zij een veiligheidsuitrusting dragen.** Iedereen die zich binnen de werkzone moeten dragen van persoonlijke beschermingsmiddelen. Fragmenten van het werkstuk of een accessoire kunnen buiten de werkzone worden weggeslingerd en ernstig lichamelijk letsel veroorzaken.
- **Houd de machine aan de geïsoleerde handvatten vast wanneer u werkt op plaatsen waar de accessoire een verborgen snoer kan raken.** Wanneer de accessoire een spanningvoerende leiding raakt, kunnen de blootgestelde onderdelen van de machine onder spanning komen waardoor de gebruiker wordt geëlectrocuteerd.
- **Houd het werktuig altijd stevig in de hand(en) tijdens het opstarten.** Het reactiekoppel van de motor kan ertoe leiden dat het werktuig zich draait terwijl het tot volle snelheid accelereert.
- **Gebruik indien nodig klemmen om het werkstuk te ondersteunen.** Houd een klein werkstuk nooit in een hand vast en het werktuig in de andere hand terwijl u het gebruikt. Door een klein werkstuk vast te klemmen heeft u uw hand(en) vrij om het gereedschap vast te houden. Rond materiaal zoals deuvilstaven, leidingen of slangen hebben de neiging om te rollen als ze worden gezaagd en dit kan ervoor zorgen dat het bit vastloopt of naar u toe springt.
- **Plaats het netsnoer op zodanige wijze dat het uit de buurt blijft van de draaiende accessoire.** Als u



de macht over de machine verliest, zou het netsnoer kunnen worden doorgesneden of beklemd kunnen raken en zou uw hand of arm naar de draaiende accessoire kunnen worden toegetrokken.

- **Leg de machine nooit neer voordat de accessoire volledig tot stilstand is gekomen.** Een nog draaiende accessoire zou in aanraking kunnen komen met het oppervlak waarop u het neerlegt en u de macht over de machine doen verliezen.
- **Nadatu de boorpenen hebt vervangen of wijzigingen hebt aangebracht, zorgt u ervoor dat de spanhulsmoer, boorhouder of andere afstelinrichtingen stevig zijn vastgemaakt.** Losse verstelmechanismen kunnen onverwacht verschuiven, waardoor u de beheersing over het werktuig verliest en losse draaiende onderdelen wegvliegen.
- **Laat de machine niet werken tijdens het transport.** De draaiende accessoire zou in uw kleding verstrikt kunnen raken en u ernstig kunnen verwonden.
- **Reinig regelmatig de ventilatieopeningen van de machine.** De ventilatie van de motor doet stof in de motorombouw binnendringen, wat een overmatige opeenhoping van metaaldeeltjes kan verwekken en elektrische schokken kan veroorzaken.
- **Gebruik de machine niet in de buurt van brandbare stoffen.** Door vonkvorming kunnen deze in brand worden gestoken.
- **Gebruik geen accessoire waarvoor koelvloeistoffen zijn vereist.** Het gebruik van water of koelvloeistoffen kan elektrocuties of elektrische schokken veroorzaken.

TERUGSLAG EN AANVERWANTE WAARSCHUWINGEN

Terugslag is een plotse reactie op een geklemd of verstrikt draaiwiel, schuurband, borstel of ander accessoire. Het klemmen of verstrikt raken leidt tot het stilvallen van het roterend accessoire dat er op zijn beurt toe leidt dat het ongecontroleerde werktuig in de tegenovergestelde richting van de draairichting van het accessoire wordt geforceerd.

Als bijvoorbeeld een doorslijpschijf zich vastklemt of verbogen raakt in het werkstuk, bestaat het gevaar dat de snijkant van de schijf zich diep in het oppervlak van het werkstuk drukt, waardoor de schijf plotseling uit het werkstuk kan komen. Het wiel kan zowel springen naar of uit de buurt van de exploitant, afhankelijk van de richting van de beweging van het wiel op de plaats van knippen. Bij een terugslag kan de doorslijpschijf ook breken.

Terugslag is dus het gevolg van een verkeerd gebruik van de machine en/of van onjuiste procedures of omstandigheden.

- **Houd de machine stevig vast en plaats uw lichaam en uw armen zo dat ze een eventuele terugslag kunnen opvangen.** Als de juiste voorzorgsmaatregelen zijn getroffen is de gebruiker in staat om deze terugslagkrachten te weerstaan.
- **Wees bijzonder waakzaam als u werkt aan de hoeken, scherpe randen, enz. Voorkom dat de accessoire uitschiet of beklemd raakt.** Wanneer u aan hoeken of scherpe randen werkt of wanneer u de machine laat uitschieten, is het gevaar om de accessoire te blokkeren veel groter, en om dus de

macht over de machine te verliezen en een terugslag te veroorzaken.

- **Bevestig geen getand zaagblad.** Dergelijke bladen verhogen het risico voor terugslag en verlies van de macht over de machine.
- **Voor het bit alleen in het materiaal in dezelfde richting als de snijrand van het materiaal (wat dezelfde richting is als waarin de schilfers worden geworpen).** Wanneer het gereedschap in de verkeerde richting wordt ingebracht veroorzaakt dit dat de snijrand van het bit uit het werkstuk klimt en het gereedschap in de richting van deze invoerrichting trekt.
- **Bij het gebruik van draaiende vijlen, slijpwielen, hogesnelheidszagen of wolframcarbide zagers moet u het werk altijd stevig klemmen.** Deze wielen zullen aangrijpen als ze iets gekanteld in de groef komen en kunnen terugslag geven. Wanneer een slijp wiel aangrijpt, breekt het meestal zelf. Wanneer een draaiende vijl, hogesnelheidszaag of wolframcarbide zager aangrijpt, kan het wegspringen uit de groef en kunt u de controle over het gereedschap verliezen.

Specifieke veiligheidswaarschuwingen voor het slijpen en scherpe afsnijwerken

- **Gebruik uitsluitend wieltypes die voor uw werktuig zijn aangewezen en uitsluitend voor de aangewezen toepassingen. Zo is het verboden te slijpen met de rand van de slijpschijf.** Afbraamschijven zijn bedoeld voor periferisch slijpen, zijdelingse krachten die op deze slijpschijven worden uitgeoefend

kunnen ervoor zorgen dat deze breken.

- **Voor gedrade schuurkegels en plugs gebruikt u uitsluitend onbeschadigde wielspanhulzen met een onverlichte schouderflens van de correcte afmeting en lengte.** Goede spanhulzen verminderen de kans tot breuk.
- **Blokkeer het afsnijwiel niet en pas geen overdreven druk uit. Probeer geen overdreven diepe insnedes te maken.** Door overbelasting van het wiel kan het wiel vervormen of vastraken in de snede, terugslag geven of kapotgaan.
- **Plaats uw hand niet vlak naast of achter het wiel.** In werking beweegt het wiel zich van uw hand af, maar door eventuele terugslag kan het wiel en het hele gereedschap in uw richting springen.
- **Wanneer een wiel geklemd of verstrikt is of wanneer een zaagsnede voor een bepaalde reden wordt onderbroken, schakelt u het werktuig uit en houdt u het stil tot het wiel volledig is stilgevallen. Probeer het afsnijwiel nooit van de zaagsnede te verwijderen terwijl het wiel in beweging is; anders kan terugslag voorkomen.** Onderzoek en onderneem de nodige actie om de reden voor het geklemd of verstrikt raken van het wiel, te elimineren.
- **Herstart de zaagwerken niet in het werkstuk. Laat het wiel op topsnelheid komen en voeg de zaag voorzichtig opnieuw in de zaagsnede.** Het wiel kan vastraken, oplopen of terugslaan als het werktuig in het werkstuk wordt herstard.

- **Ondersteun panelen of grote werkstukken om het risico dat het wiel vastraakt en terugslaat te minimaliseren.** Grote werkstukken hebben de neiging om onder hun eigen gewicht door te zakken. Steunen moeten onder het werkstuk aan beide zijden van het wiel nabij de zaaglijn en de rand van het werkstuk worden geplaatst.
- **Wees extra voorzichtig wanneer u een "zakinsnede" in een bestaande muur of andere blinde plaats maakt.** Het uitstekende wiel kan gas- of waterleidingen, elektrische bekabeling of voorwerpen die een terugslag kunnen veroorzaken, doorzagen.

Veiligheidsvoorschriften specifiek voor staalborstelwerkzaamheden.

- **Houd er rekening mee dat er zelfs tijdens normaal gebruik haren van de borstel af vliegen. Overbelast de draden niet door teveel druk op de borstel te leggen.** De borstelharen kunnen de huid en lichte kleding doorboren.
- **Laat de borstels ten minste één minuut lang draaien voordat u ermee werkt. Zorg ervoor dat er in die tijd niemand voor of naast de borstel staat.** Tijdens deze draaitijd verliest de borstel losse haren of draden.
- **Richt de draaiende staalborstel van u af.** Tijdens gebruik van deze borstels kunnen kleine deeltjes en draadfragmenten met hoge snelheid van de borstel afvliegen en uw huid binnendringen.

AANVULLENDE VEILIGHEIDSWAARSCHUWINGEN

- **Controleer het werkstuk en verwijder alle spijkers voordat u het product gebruikt.** Wanneer u deze regel

opvolgt, vermindert dit het risico op ernstige letsels.

- **Kom niet binnen het bereik van een ronddraaiende boorstift.** De nabijheid van de ronddraaiende stift bij uw hand is niet altijd duidelijk.
- **Dit product is niet geschikt voor gebruik als tandboor of bij geneeskundige of dierengeneeskundige toepassingen.** Dit kan ernstig letsel veroorzaken.
- **Schuur of slijp geen door hitte ontvlambare materialen.** Vonken van het wiel kunnen deze materialen doen ontbranden.
- **Klem het werkstuk met een klem vast.** Werkstukken die niet zijn vastgeklemd kunnen ernstige letsels en schade veroorzaken.
- Letsels kunnen optreden of verergeren door langdurig gebruik van een gereedschap. Als u een werktuig gedurende langere periodes gebruikt, neem dan regelmatig pauze.
- Toegestane omgevingstemperatuur voor het gereedschap tijdens gebruik ligt tussen 0°C en 40°C.
- Toegestane omgevingstemperatuur voor het gereedschap bij opslag ligt tussen 0°C en 40°C.
- Het aanbevolen omgevingstemperatuurbereik voor het oplaadsysteem tijdens het laden is tussen 10° C en 38° C

EXTRA WAARSCHUWINGEN BATTERIJVEILIGHEID

- Voorkom brand, persoonlijk letsel of materiële schade door kortsluiting en dompel het gereedschap, de wisselaccu en het laadtoestel niet onder in vloeistoffen en waarborg dat geen vloeistoffen in de apparaten en accu's kunnen dringen. Corrosieve of geleidende vloeistoffen

zoals zout water, bepaalde chemicaliën, bleekmiddelen of producten die bleekmiddelen bevatten, kunnen een kortsluiting veroorzaken.

- Toegestane omgevingstemperatuur voor de accu tijdens gebruik ligt tussen 0°C en 40°C.
- Toegestane omgevingstemperatuur voor opslag van de accu ligt tussen 0°C en 20°C.

VERVOEREN VAN LITHIUM BATTERIJEN

Vervoer de accu in overeenstemming met de plaatselijke en nationale voorzieningen en regelgevingen.

Volg alle speciale vereisten op de verpakking en etiketten bij het vervoeren van batterijen door een derde partij. Zorg dat de batterijen tijdens het vervoer niet in contact komen met andere batterijen of geleidende materialen door de blootliggende aansluitpunten te beschermen met een isolerende, niet-geleidende dop of tape. Geen gekraakte of lekkende accu's vervoeren. Controleer bij het doorsturende bedrijf voor verder advies.

KEN UW PRODUCT

Zie pagina 257.

1. Accupoort
2. Deksel accucompartiment
3. LED-controlelampje
4. Variabele snelheidsknop
5. Aan-/uitschakelaar
6. Spindelvergrendelknop
7. Ring
8. Snelwissel verzamelen*
9. Batterijpak
10. Usb-C-poort
11. Accessoires
12. Usb-oplaadkabel
13. Bedieningshandleiding
14. Usb-voedingsadapter

*Let op:

Volg de instructies op pagina 267 als het niet lukt om een accessoire in de snelspantang aan te brengen.

Volg de instructies op pagina 268 als het niet lukt om een accessoire met de meegeleverde sleutel uit de snelspantang te verwijderen.

ONDERHOUD

- Het product mag nooit worden aangesloten op de netvoeding bij het aansluiten van onderdelen, maken van afstellingen, schoonmaken, uitvoeren van onderhoud of als het product niet wordt gebruikt. Door het product los te koppelen van de stroomtoevoer voorkomt u incidenteel opstarten, wat ernstig letsel kan veroorzaken.
- Gebruik bij het onderhoud uitsluitend de originele reserveonderdelen, accessoires en bijzetstukken van de fabrikant. Gebruik van niet originele onderdelen kan gevaar opleveren of schade aan de machine veroorzaken.
- Voorkom het gebruik van oplosmiddelen wanneer u kunststof onderdelen reinigt. De meeste kunststoffen kunnen worden beschadigd door de in de handel zijnde oplosmiddelen. Gebruik een schone doek om vuil of stof te verwijderen.
- Remvloeistof, benzine, producten op basis van petroleum, kruipolie, enz mogen nooit in contact komen met kunststof onderdelen. Chemicaliën kunnen kunststof beschadigen, verzwakken of verwoesten, wat kan leiden tot ernstig letsel.
- Alle reparaties moeten worden uitgevoerd door een erkend Servicecentrum teneinde de veilige en betrouwbare werking van de machine te garanderen.

SYMBOLLEN



Veiligheidswaarschuwing

n_o

Onbelast toerental

n

Nominaal toerental

v

Volt



Gelijkstroom

min^{-1}

Aantal toeren of omwentelingen per minuut



CE-markering



Brits conformiteitskeurmerk



Oekraïens conformiteitskeurmerk



EurAsian-symbool van overeenstemming



Lees de instructies zorgvuldig voordat u de machine in gebruik neemt.



Draag gezichtsbescherming



Gooi afgedankte elektrische en elektronische apparatuur niet weg als ongesorteerd gemeentelijk afval. Afgedankte elektrische en elektronische apparatuur moet afzonderlijk worden ingezameld. Afvalbatterijen, afvalaccu's en lichtbronnen moeten uit de apparatuur worden verwijderd. Neem contact op met uw gemeente of winkelier voor advies over recycling en het inzamelpunt. Volgens de plaatselijke voorschriften kunnen winkeliers verplicht zijn afgedankte elektrische en elektronische apparatuur kosteloos terug te nemen. Uw bijdrage aan hergebruik en recycling van afgedankte batterijen en afgedankte elektrische en elektronische apparatuur helpt de vraag naar grondstoffen te verminderen. Afgedankte batterijen, in het bijzonder deze die lithium bevatten, en afgedankte elektrische en elektronische apparatuur bevatten waardevolle en recycleerbare materialen, die een negatief effect kunnen hebben op het milieu en de volksgezondheid, indien ze niet op een milieuvriendelijke manier worden verwijderd. Verwijder eventuele persoonlijke gegevens van afgedankte apparatuur.



Draag een stofmasker.



Bind lang haar tot boven de schouders bijeen, om te voorkomen dat het verstrikt raakt in bewegende delen.

SYMBOLEN IN DE GEBRUIKSAANWIJZING



Opmerking



Onderdelen of accessoires afzonderlijk gekocht



Uit



Aan



Vergrendeling



Ontgrendeling



Snelheid, minimaal



Snelheid, max.



Zonder kracht



Met kracht



Product stoppen



Wachttijd



Effen groen - Opgeladen



Effen rood - Oplaadniveau accu laag (5- 25%)



3 x knipperen (rood) Oplaadniveau accu laag (0- 5%)



6 x knipperen (rood) Overbelastingsbeveiliging











9 x knipperen (rood) Beveiliging bij hoge temperaturen

INSTELLINGEN SNELHEIDSKNOP*

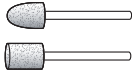
Snelheid								
1	2	3	4	5				
5.000 TPM	10.000 TPM	15.000 TPM	20.000 TPM	25.000 TPM				
Type accessoire	Zacht hout	Hard hout	Laminaten Kunststoffen	Staal	Aluminium, messing, enz.	Schelp/steen	Keramik	Glas
Doorslijpschijven	3-5	3-5	1-3	—	—	—	—	—
Doorslijpschijf in glasvezel	3-5	3-5	1-3	—	—	—	—	—
Schuurtrommels	3-5	3-5	1-3	3-5	3-5	3-5	—	—
Polijstschijven in vilt	1-3	1-3	1-3	1-3	1-3	1-3	1-3	1-3
Slijpstenen in aluminiumoxide	3-5	3-5	1-3	3-5	3-5	—	—	—
Slijpsteen in siliciumcarbide	—	—	—	3-5	3-5	3-5	1-5	—
Boorbit	—	—	3-5	—	—	—	—	—
Snijbit voor gipsplaat	5 (enkel gipsplaat)							

* De in de grafiek getoonde instellingen zijn aanbevelingen voor werkbereiken voor beste prestaties.

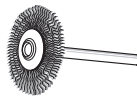
ACCESSOIRE

Afbeelding	Accessoire	Toepassing	Maximaal TPM*
	kop van een zandschuurmachine met schuurtrommel (Ø 6,4 mm) (Schacht/spantang van Ø 3,2 mm)	Vasthouden van schuurtrommels	35,000
	6,4 mm x 12,7 mm schuurtrommels (korrel 60, korrel 120) <i>gebruikt met de trommelschuurmachine</i>	Schuren van hout, metaal en kunststoffen	35,000
	9,5 mm conische slijpsteen 9,5 mm cilindrische slijpsteen	Slijpen en ontbramen van metalen, staal en roest	35,000
	Graveeraccessoire van 3,2 mm	Graveren van hout, metaal en kunststoffen	35,000
	3,2 mm schroefopspandoorn	Vasthouden van polijstschijven	15,000
	12,7 mm & 25,4 mm Viltten polijstschijven <i>gebruikt met opspandoorn</i>	Polijsten en poetsen van metaal, steen, glas en keramiek	15,000
	Staalborstelwiel	Reinigen en ontbramen van metaal, roest en verf	15,000
	Speciale sleutel	Snelspantang: aanbrengen en verwijderen	—
	Polijstmiddel	Gebruikt met viltten polijstschijven voor het polijsten van metaal en kunststoffen	—

*Het maximale TPM zoals vermeld in de tabel zijn uitsluitend richtwaarden.

Segurança, desempenho e fiabilidade foram as prioridades na concepção da sua ferramenta rotativa.

UTILIZAÇÃO PREVISTA

A ferramenta rotativa destina-se a ser utilizada apenas por adultos que tenham lido e compreendido as instruções e os avisos neste Manual e que possam ser considerados responsáveis pelas suas ações.

Com os acessórios adequados instalados, o produto foi concebido para esmerilar, lixar, remover ferrugem, esculpir, polir, gravar e desenhar.

O produto destina-se apenas a uma utilização na ótica do consumidor.

Utilize o produto exclusivamente para o uso para o qual foi concebido. O uso da ferramenta eléctrica para as operações diferentes daquelas a que se destina podem causar uma situação perigosa.

⚠ AVISO! Leia com atenção todas as advertências, instruções e especificações fornecidas com a ferramenta, e consulte as ilustrações. O incumprimento das instruções seguintes pode ocasionar acidentes como incêndios, choques eléctricos e/ou ferimentos graves.

Guarde todos os avisos e instruções para futuras consultas.

AVISOS DE SEGURANÇA DA FERRAMENTA ROTATIVA

Avisos de segurança comuns para esmerilar, lixar, utilizar a escova de arame, polir, esculpir ou operações de corte abrasivo.

- **Esta ferramenta eléctrica destina-se a funcionar como esmeriladora, lixadora, escova de arame, polidora, ferramenta de corte e**

para esculpir. Leia com atenção todas as advertências, instruções e especificações fornecidas com a ferramenta, e consulte as ilustrações. O incumprimento das instruções seguintes pode ocasionar acidentes como incêndios, choques eléctricos e/ou ferimentos graves.

- **Não utilize acessórios que não são concebidos especificamente para esta ferramenta e que não são recomendados pelo fabricante.** Mesmo se um acessório puder ser montado numa ferramenta, isso não garante que possa utilizar esta ferramenta com toda a segurança.
- **A velocidade nominal do acessório deve ser igual ou superior à velocidade máxima indicada na ferramenta.** Acessórios de moagem com funcionamento mais rápido que a velocidade nominal podem partir-se e serem projetados.
- **O diâmetro externo e a espessura do acessório devem corresponder às características especificadas para a ferramenta.** Os acessórios de tamanho incorreto não podem ser controlados corretamente.
- **O tamanho do eixo das rodas, os tambores das lixadoras ou qualquer outro acessório devem encaixar bem no eixo ou a boquilha da ferramenta eléctrica.** Os acessórios que não encaixem no equipamento de montagem da ferramenta ficarão desequilibrados, vibrarão demasiado e poderão dar lugar a uma perda de controlo.
- **As rodas, os tambores das lixadoras, as ferramentas de corte ou outros acessórios devem estar completamente inseridos na boquilha ou no mandril.** Se o mandril não estiver bem fixado ou se a parte saliente da roda for demasiado longa, a

roda montada pode soltar-se e sair disparada a grande velocidade.

- **Não utilize um acessório danificado.** Antes de cada uso, inspecione os acessórios, como as rodas abrasivas, para ver se há lascas ou gretas, o tambor da lixadora para ver se há gretas, roturas ou um desgaste excessivo, e escove o cabo para retirar os restos de arame soltos ou partidos. Se a ferramenta ou o acessório cair, verifique se nenhum elemento ficou danificado e, sendo necessário, instale um acessório novo. Se a ferramenta ou o acessório cair, verifique se nenhum elemento ficou danificado e, sendo necessário, instale um acessório novo. Se o acessório estiver danificado, vai quebrar durante este teste.
- **Usar equipamento de protecção pessoal.** Conforme a utilização que faz da sua ferramenta, use uma máscara de protecção, óculos de segurança ou óculos de protecção. Conforme adequado, use máscara, protetores auditivos, luvas e avental de oficina com capacidade para deter pequenos fragmentos abrasivos ou da peça de trabalho. Se necessário, use uma máscara anti-poeira, protecções auditivas, luvas e um avental de protecção, de modo a proteger-se contra qualquer projecção de corpos estranhos (elementos abrasivos, aparas de madeira, etc.). As máscaras anti-poeira permitem filtrar as partículas criadas pela operação realizada. As máscaras anti-poeira permitem filtrar as partículas criadas pela operação realizada.
- **Mantenha os visitantes a boa distância da zona de trabalho e verifique se usam equipamento de protecção.** Mantenha os visitantes a boa distância da zona de trabalho e verifique se usam equipamento de protecção. Os fragmentos da peça a trabalhar, ou

de um acessório quebrado, podem ser projectados além da zona de trabalho e causar ferimentos graves.

- **Segure a ferramenta eléctrica pelas superfícies de pega isoladas, ao realizar uma operação em que o acessório possa entrar em contacto com fios eléctricos escondidos.** O acessório de corte que entre em contacto com um fio "ligado" pode tornar as peças de metal da ferramenta eléctrica condutivas e tal pode causar um choque eléctrico ao operador.
- **Fixe sempre a ferramenta com firmeza, com as mãos, quando vá iniciar o funcionamento.** O binário de reação do motor, consoante acelera até chegar à velocidade total, pode fazer com que a ferramenta rode.
- **Utilize grampos para apoiar a peça de trabalho sempre que seja adequado fazê-lo. Não fixe as peças de trabalho pequenas com uma mão e a ferramenta na outra durante o uso.** Prender a peça de trabalho com um grampo permite-lhe utilizar ambas as mãos para controlar a ferramenta. Peças redondas (por exemplo, varetas, canos ou tubos) têm tendência a rolar durante o corte, e podem agarrar ou fazer ressaltar o disco na direcção do operador.
- **Posicione o fio de alimentação de modo que fique distante do acessório em rotação.** Se perder o controlo da sua ferramenta, o fio de alimentação pode ser cortado ou ficar entalado, e a mão ou o braço poderia ser arrastado para o acessório em rotação.
- **Nunca assente a ferramenta enquanto o acessório não estiver completamente parado.** O acessório em rotação poderia entrar em contacto com a superfície onde está assente e fazer perder o controlo da ferramenta.
- **Depois de mudar as brocas ou fazer um ajuste, assegure-se de que a**

porca de segurança, o mandril ou qualquer outro dispositivo de ajuste está bem apertado. Os dispositivos de ajuste soltos podem deslocar-se inesperadamente, provocando a perda de controlo e os componentes rotativos soltos podem ser projectados violentamente.

- **Não faça funcionar a ferramenta quando a transporta.** O acessório em rotação poderia prender-se nas roupas e causar ferimentos graves.
- **Limpe regularmente as fendas de ventilação da ferramenta.** A ventilação do motor faz penetrar as poeiras no cárter do motor, o que pode ocasionar uma acumulação excessiva de partículas metálicas e provocar choques eléctricos.
- **Não utilize a sua ferramenta próximo de produtos inflamáveis.** As chispas poderiam inflamá-los.
- **Não utilize acessórios que requerem fluidos de arrefecimento.** A utilização de água ou de líquidos de arrefecimento pode provocar electrocussões ou choques eléctricos.

RECUO E AVISOS ASSOCIADOS

O ressalto é uma reacção repentina a uma roda giratória, uma fita lixadora, uma escova ou outro acessório enganchado. O emaranhado provoca a paragem rápida do acessório rotativo que, por sua vez, faz com que a ferramenta eléctrica descontrolada seja forçada no sentido oposto à rotação do acessório.

Por exemplo, se um disco abrasivo ficar entalado ou torcido na peça a trabalhar, o gume do disco pode encravar-se na superfície da peça a trabalhar, fazendo com que o disco suba ou seja projectado bruscamente. A roda pode saltar para perto ou para longe do operador, dependendo da

direcção do movimento da roda no ponto de perfuração. Em caso de contra-golpe, o disco abrasivo também pode quebrar.

Pode ser evitado tendo o cuidado de respeitar certas precauções.

- **Mantenha a ferramenta bem firme e coloque o corpo e o braço de modo a poder controlar um eventual contra-golpe.** O operador pode controlar as forças de ressalto, desde que tome as devidas precauções.
- **Preste uma atenção particular quando trabalha em ângulos, bordos cortantes, etc. Evite fazer derrapar ou entalar o acessório.** Quando trabalhar em ângulos ou bordos cortantes ou quando fizer derrapar a ferramenta, o risco de bloquear o acessório é maior, e por isso de perder o controlo da ferramenta e provocar um contra-golpe.
- **Não aplique uma lâmina de serra com dentes.** Estas lâminas aumentam o risco de contra-golpe e de perda de controlo da ferramenta.
- **Faça avançar a ponta de corte no material sempre no mesmo sentido em que o rebordo de corte está a sair do material (que é o mesmo sentido em que as partículas são projectadas).** Fazer avançar a ferramenta no sentido errado leva a que o rebordo de corte da ponta de corte suba para fora do material, puxando a ferramenta no sentido deste avanço.
- **Quando utilizar limas rotativas, discos de corte, cortadores de alta velocidade ou cortadores de carboneto de tungstênio, tenha sempre a peça de trabalho presa em segurança com um grampo.** Estes discos agarram se ficarem ligeiramente inclinados dentro do sulco, e podem ressaltar. Quando um disco de corte limpo agarra, geralmente o disco parte-se. Quando uma lima rotativa, um cortador de

alta velocidade ou um cortador de carboneto de tungsténio agarram, podem saltar para fora do sulco e o operador pode perder o controlo da ferramenta.

Advertências de segurança adicionais específicas para operações de corte abrasivo e esmerilar

- **Utilize apenas tipos de roda recomendados para a sua ferramenta elétrica e apenas para as aplicações recomendadas.** Por exemplo, não triture com a parte lateral do disco de corte. Os discos de corte são concebidos para a esmerilação periférica, sendo que as forças laterais aplicadas a esses discos podem fazer com que estilhacem.
- **Para as tomadas e cones abrasivos roscados, utilize apenas mandris de roda não danificados com rodízios sem relevo com o tamanho e o comprimento corretos.** Os mandris adequados reduzirão a possibilidade de rotura.
- **Procure não "entupir" o disco de corte ou aplicar uma pressão excessiva. Não trate de fazer uma excessiva profundidade de corte.** O excesso de tensão na roda aumenta a carga e a suscetibilidade à torção e o deslocamento da roda no corte, bem como a possibilidade de retorno ou quebra da roda.
- **Não coloque a mão em linha nem por trás da roda giratória.** Quando a roda, no ponto de operação, se afastar da mão, um possível retorno pode projetar a roda giratória e a ferramenta elétrica na sua direção.
- **Se a roda se detiver ou se o corte for interrompido, por qualquer motivo, apague a ferramenta e fixe-a sem movimento até que a roda pare completamente. Nunca tente retirar o disco de corte do corte enquanto o disco estiver em movimento,**

caso contrário poderá ocorrer uma força de recuo. Investigue e realize as ações corretivas para eliminar a causa do obstáculo à roda.

- **Não reinicie a operação de corte na peça a trabalhar. Permita que o disco alcance a velocidade total e volte a efectuar o corte cuidadosamente.** O disco pode prender, avançar ou recuar se a ferramenta for reiniciada na peça a trabalhar.
- **Apoie os painéis ou qualquer peça a trabalhar sobredimensionada para minimizar o risco de aperto do disco e conseqüente força de recuo.** As peças a trabalhar grandes têm tendência vergar sob o seu próprio peso. Os apoios devem ser colocados por baixo da peça a trabalhar perto da linha de corte e perto da borda da peça a trabalhar em ambos os lados do disco.
- **Tenha muito cuidado ao fazer um "corte de bolso" em paredes ou outras superfícies similares.** O disco saliente pode cortar tubos de gás ou água, fios eléctricos ou objectos que podem provocar uma força de recuo.

Avisos de segurança específicos para operações com a escova de arame

- **Note que as cerdas de arame são projetadas pela escova mesmo durante o funcionamento normal. Não exerça tensão excessiva nos arames ao aplicar carga excessiva na escova.** As cerdas de arame podem penetrar facilmente em peças de vestuário finas e/ou na pele.
- **Permita que as cerdas funcionem à velocidade de funcionamento durante, no mínimo, um minuto antes de utilizá-las. Durante este período, não devem existir pessoas na frente ou em linha com a escova. Durante**

o funcionamento, são descarregadas certas soltas ou arames.

- **Afaste a descarga da escova de arame rotativa da posição do seu corpo.** Poderão ser descarregadas pequenas partículas e pequenos fragmentos de arame a alta velocidade durante a utilização destas escovas que poderão penetrar na pele.

AVISOS DE SEGURANÇA ADICIONAIS

- **Inspecione e retire todos os pregos da peça de trabalho antes de utilizar o produto.** O respeito por esta norma reduzirá o risco de lesões graves.
- **Não alcance a área da lâmina em rotação.** A proximidade da lâmina em rotação em relação à sua mão pode não ser sempre óbvia.
- **Este produto não foi feito para ser utilizado para furar dentes ou em aplicações médicas veterinárias ou humanas.** Podem ocorrer ferimentos graves.
- **Não esmerile nem lixe materiais inflamáveis.** As faíscas produzidas pela roda podem incendiar estes materiais.
- **Fixe a peça de trabalho com um dispositivo de fixação.** As peças de trabalho mal presas podem causar danos e lesões graves.
- As lesões podem ser causadas ou agravadas pelo uso prolongado de uma ferramenta. Ao usar qualquer ferramenta durante períodos prolongados, assegure-se que faz intervalos regulares.
- A amplitude de temperatura ambiente para a ferramenta durante o funcionamento é entre 0 °C e 40 °C.
- A amplitude de temperatura ambiente para a ferramenta em armazenamento é entre 0 °C e 40 °C.

- A amplitude de temperatura ambiente recomendada para o sistema de carregamento durante o carregamento é entre 10 °C e 38 °C.

AVISOS DE SEGURANÇA ADICIONAIS DAS BATERIAS

- Para evitar o risco de incêndio, de feridas ou de danificação do produto causado por um curto-circuito, não imerja a bateria intercambiável ou o carregador em líquidos e assegure-se de que líquidos não penetrem nos aparelhos ou nas baterias. Líquidos corrosivos ou condutivos como água salgada, determinadas substâncias químicas ou produtos que contenham branqueadores podem causar um curto-circuito.
- A amplitude de temperatura ambiente para a bateria durante a utilização é entre 0 °C e 40 °C.
- A amplitude de temperatura ambiente para a bateria em armazenamento é entre 0 °C e 20 °C.

TRANSPORTE DE BATERIAS DE LÍCIO

Transporte a bateria em conformidade com as disposições e os regulamentos locais e nacionais.

Respeite os requisitos especiais que existam na embalagem e a etiquetagem durante o transporte de baterias por terceiros. Assegure-se que não há risco de uma bateria entrar em contacto com outra bateria nem com materiais condutores durante o transporte, protegendo os conectores expostos com tampas ou fita isoladoras e não condutoras. Não transporte baterias com fissuras ou fugas. Contacte a empresa transitária para mais aconselhamento.

CONHEÇA O SEU PRODUTO

Consulte a página 257.

1. Orifício da bateria
2. Tapa da bateria
3. Indicador LED
4. Seletor de velocidade variável
5. Interruptor desligado/ligado
6. Botão de bloqueio do eixo
7. Anel
8. Anel de mudança rápida*
9. Bateria
10. Porta USB-C
11. Acessórios
12. Cabo USB
13. Manual do operador
14. Transformador USB

*Nota:

Se não for possível introduzir um acessório no anel de mudança rápida, siga as instruções descritas na página 267.

Se não for possível libertar um acessório do anel de mudança rápida com a chave fornecida, siga as instruções descritas na página 268.

MANUTENÇÃO

- O produto não deve nunca ligado à corrente elétrica durante a montagem de peças, a realização de ajustes, limpeza, operações de manutenção ou quando não está em uso. Desligar o produto da fonte de alimentação elétrica irá impedir o arranque acidental que poderia causar ferimentos graves.
- Na manutenção utilize apenas peças sobresselentes, acessórios e auxiliares originais do fabricante. O uso de quaisquer outras peças pode criar perigo ou causar danos ao aparelho.
- Evite usar solventes ao limpar as

peças de plástico. A maioria dos plásticos pode ser danificada pelos solventes vendidos no comércio. Utilize um pano limpo para remover as sujidades, o pó, etc.

- Nunca, em qualquer momento, deixe que fluidos de travagem, gasolina, produtos petrolíferos, óleos de perfuração, etc., entrem em contacto com as peças de plástico. Estes produtos químicos contêm substâncias que podem danificar, deteriorar ou destruir o plástico, o que poderia provocar ferimentos graves.
- Para uma maior segurança e fiabilidade, todas as reparações devem ser realizadas por um centro de assistência autorizado.

SÍMBOLOS



Alerta de segurança

n_0

Velocidade em vazio

n

Velocidade Nominal

v

Volts



Corrente directa

min^{-1}

Número de rotações ou movimentos por minuto



Marca europeia de conformidade



Marca britânica de conformidade



Marca ucraniana de conformidade

001



Marca de conformidade
EurAsian



Agradecemos que leia
atentamente as instruções
antes de iniciar a máquina.



Use protecção para os
olhos



Use máscara contra pó.



Prenda os cabelos
compridos ao nível dos
ombros para evitar prender
nas peças móveis.



Não elimine baterias, pilhas, equipamentos elétricos e eletrônicos juntamente com resíduos municipais não separados. Os resíduos de baterias, pilhas e equipamentos elétricos e eletrônicos devem ser recolhidos separadamente. Os resíduos de acumulares de baterias, pilhas e fontes de luz têm de ser retirados do equipamento. Consulte a sua autoridade local ou retalhista para obter aconselhamento sobre reciclagem e pontos de recolha. De acordo com os regulamentos locais, os retalhistas têm a obrigação de receber os resíduos de baterias, pilhas e equipamentos elétricos e eletrônicos livres de encargos. O seu contributo para reutilizar e reciclar os resíduos de equipamentos elétricos e eletrônicos ajuda a reduzir a procura de matérias-primas. As baterias e pilhas usadas, em particular, contêm lítio e os resíduos de equipamentos elétricos e eletrônicos contêm materiais recicláveis preciosos, que podem afetar negativamente o meio ambiente e a saúde humana se não forem eliminados de uma forma ambientalmente compatível. Elimine os dados pessoais dos equipamentos, se existirem.

SÍMBOLOS NESTE MANUAL



Nota



As peças ou acessórios vendem-se separadamente



Desligar



Desligado



Bloqueio



Abrir



Velocidade, mínimo



Velocidade, máximo



Sem força



Com força



Pare o produto.



Tempo de espera



Verde fixo -
Carregado



Vermelho fixo -
Bateria fraca (5- 25%)



Vermelho intermitente (3
intermitências) -
Bateria fraca (0- 5%)



Vermelho intermitente (6
intermitências) -
Proteção contra
sobrecarga









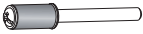

Vermelho intermitente (9
intermitências) -
Proteção de alta
temperatura

REGULAÇÕES DO SELETOR DE VELOCIDADE*

Velocidade								
1	2	3	4	5				
5 000 RPM	10 000 RPM	15 000 RPM	20 000 RPM	25 000 RPM				
Tipo de acessório	Madeira macia	Madeira rija	Plásticos laminados	Aço	Alumínio, latão, etc.	concha/pedra	Cerâmica	Vidro
Discos de recorte	3-5	3-5	1-3	—	—	—	—	—
Disco de recorte de fibra de vidro	3-5	3-5	1-3	—	—	—	—	—
Almofadas para lixar	3-5	3-5	1-3	3-5	3-5	3-5	—	—
Discos de feltro para polir	1-3	1-3	1-3	1-3	1-3	1-3	1-3	1-3
Pedras de esmerilar de óxido de alumínio	3-5	3-5	1-3	3-5	3-5	—	—	—
Pedra de esmerilar de carboneto de silício	—	—	—	3-5	3-5	3-5	1-5	—
Broca	—	—	3-5	—	—	—	—	—
Broca de corte de estuque	5 (só estuque)							

* As regulações fornecidas no quadro são recomendações de intervalos de funcionamento para o melhor desempenho.

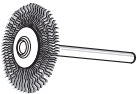
ACESSÓRIO

Figura	Acessório	Aplicação	RPM máximas*
	Mandril com lixadora de tambor (Ø 6,4 mm) (Haste/anel de Ø 3,2 mm)	Com almofadas para lixar	35,000
	Tambores de lixa de 6,4 mm x 12,7 mm (grão 60, grão 120) <i>utilizados com o mandril de lixadora de tambor</i>	Lixagem de madeira, metal e plástico	35,000
	Pedra para esmerilar cônica de 9,5 mm	Amolar e desbastar metais, aço e ferrugem	35,000
	Pedra para esmerilar cilíndrica de 9,5 mm		
	Broca para gravar de 3,2 mm	Gravação de metal, madeira e plástico	35,000
	Mandril com parafuso de 3,2 mm	Com discos de polir	15,000
	12,7 mm & 25,4 mm Discos de polimento de feltro <i>utilizados com o mandril de parafuso</i>	O polimento e lustragem de metais, pedra, vidro e cerâmicas	15,000
	Disco de escova de arame	Limpeza e desbaste de metal, ferrugem e tinta	15,000
	Chave de serviço	Retirar e introduzir o mandril de mudança rápida	—
	Composto de polimento	Utilizado com discos de feltro para polir metal e plástico	—

*As RPM máximas indicadas no gráfico são apenas valores recomendados.

Sikkerhed, ydelse og driftssikkerhed har fået toprioritet i designet af dit rotationsværktøj.

TILTÆNK ANVENDELSESFORMÅL

Det roterende værktøj er kun beregnet til at blive anvendt af voksne personer, der har læst og forstået instruktionerne og advarslerne i denne brugsvejledning, og som kan betragtes som værende ansvarlige for deres handlinger.

Produktet er designet til med relevant tilbehør at foretage grovslibning, finslibning, rustfjernelse, udformning, polering, finpolering, ætsning og indgravering.

Produktet er kun beregnet til hjemmebrug. Produktet må kun bruges til de formål, der er angivet under formålsbestemt/korrekt brug. Brug af elværktøjet i strid med det tiltænkte anvendelsesformål kan medføre farlige situationer.

⚠ ADVARSEL! Læs alle omhyggeligt alle advarsler, anvisninger og specifikationer, som følger med maskinen, og studer illustrationerne. Hvis nedenstående forskrifter ikke overholdes, kan der ske uheld og ulykker som brand, elektrisk stød og/eller alvorlige personskader.

Gem alle advarsler og brugsanvisninger til senere brug.

SIKKERHEDSADVARSLER OM ROTARENDE VÆRKTØJ

Sikkerhedsadvarsler fælles for grovslibning, finslibning, stålbørstning, polering, skæring eller slibende afskæringsoperationer.

- Dette elværktøj er tiltænkt at fungere som grovsliber, finsliber, stålbørste, polerer, skærings- eller

afskæringsværktøj. Læs alle omhyggeligt alle advarsler, anvisninger og specifikationer, som følger med maskinen, og studer illustrationerne. Hvis nedenstående forskrifter ikke overholdes, kan der ske uheld og ulykker som brand, elektrisk stød og/eller alvorlige personskader.

- **Anvend ikke tilbehør, som ikke er specielt beregnet til dette værktøj, og som ikke anbefales af fabrikanten.** Selv om en tilbehørsdel kan monteres på et værktøj, er der ingen garanti for, at det er forsvarligt at bruge værktøjet.
- **Tilbehørets mærkehastighed skal være lig med eller højere end maksimalhastigheden anført på værktøjet.** Slibeudstyr, som kører hurtigere end mærkehastigheden, kan knække og blive udslynget.
- **Tilbehørets udvendige diameter og tykkelse skal svare til det for værktøjet specificerede.** Tilbehør i ukorrekt størrelse kan ikke styres i tilstrækkeligt omfang.
- **Akselhullet i skiver, slibetromler, eller andet tilbehør skal passe præcist til elværktøjets spindel eller spændepatron.** Tilbehør, som ikke passer til elværktøjets monteringsudstyr, vil rotere ubalanceret, vibrere kraftigt og kan bevirke, at operatøren mister kontrollen.
- **Dorn-monterede skiver, slibetromler, fræsere eller andet tilbehør skal sættes helt ind i spænde(tangs) patronen.** Hvis dornen fastspændes utilstrækkeligt og/eller skivens udtagning er for lang, kan den monterede skive gå løs og blive udslynget med højhastighed.
- **Brug aldrig en beskadiget tilbehørsdel. Før hver brug skal man efterse tilbehør som fx slibeskiver for hak og revner,**



slibetrommer for revner, slitage eller kraftigt slid og ståltrådsbørster for løse eller knækkede tråde. Hvis værktøjet eller tilbehøret falder på gulvet, skal alle dele undersøges for skader, og der påmonteres evt. nyt tilbehør. Efter tilbehøret er undersøgt for skader og monteret, holdes afstand til det roterende tilbehør, mens værktøjet kører et minut på fuld hastighed. Hvis tilbehøret er beskadiget, vil det knække under denne test.

- **Bær personlige værnemidler. Brug beskyttelsesmaske, sikkerheds- eller beskyttelsesbriller afhængig af den pågældende opgave. Om nødvendigt bruges støvmaske, hørævæ, handsker og beskyttelsesforklæde som sikring mod løsevne fremmedlegemer (slibeelementer, spåner m.v.).** Med beskyttelsesbriller undgår man øjensskader på grund af udslyngede stumper. Støvmasken filtrerer partikler dannet under arbejdet. Hvis man udsættes for kraftigt støjlængere tid, kan hørelsen tage skade.
- **Sørg for at holde tilskuere i god afstand fra arbejdsstedet, og for at få dem til at bruge beskyttelsesudstyr. Alle kommer ind i arbejdsområdet skal bære personlige værnemidler.** Stumper fra arbejdsstykket eller et knækket tilbehør kan springe langt væk fra arbejdsstedet og forårsage alvorlige ulykker.
- **Hold maskinværktøjet i de isolerede gribeoverlader, når der arbejdes på steder, hvor man kan komme til at skære i skjulte ledninger.** Hvis der skæres i en strømførende ledning, kan det gøre udsatte metaldele af maskinværktøjet

strømførende og give operatøren elektrisk stød.

- **Hold altid værktøjet godt fast i hånden/hænderne under start.** Motorens reaktionsmoment, når der accelereres til fuld hastighed, kan få værktøjet til at vride rundt.
- **Brug klemmer til understøtning af arbejdsemne, hvor det er praktisk muligt. Man må aldrig holde et lille emne i den ene hånd og værktøjet i den anden hånd under brug.** Hvis du spænder et lille arbejdsemne fast, kan du bedre bruge dine hænder til at styre værktøjet. Runde materialer, som f.eks. dyvelstænger, rør eller rørledninger, har tendens til at rulle, når der skæres i dem, og det kan forårsage, at værktøjets bit sætter sig fast eller springer ind mod dig.
- **Anbring ledningen således, at den ikke kommer i nærheden af det roterende tilbehør.** Hvis man mister kontrollen over værktøjet, kan ledningen blive skåret over eller sætte sig fast, og hånden eller armen kan blive trukket hen mod det roterende tilbehør.
- **Læg ikke værktøjet ned, før tilbehøret står helt stille.** Det roterende tilbehør kan gribe fat i fladen, det lægges på, så man mister kontrollen over værktøjet.
- **Efter skift af bits eller udførelse af justeringer skal man sørge for, at spændetangsmøtrikken, spændepatronen eller andet justeringsudstyr er spændt godt til.** Løse justeringsanordninger kan forskubbe sig uventet og forårsage kontroltab og løse roterende



komponenter, der bliver kastet med stor voldsomhed.

- **Lad ikke værktøjet arbejde, mens det flyttes eller bæres.** Det roterende tilbehør kan hænge fast i tøj og forårsage alvorlige skader.
- **Rens værktøjets ventilationsåbninger med jævne mellemrum.** Motorens ventilation bevirker, at der trænger støv ind i motorkassen, og at der derforophobesfor mangede metalpartikler, som kan forårsage elektrisk stød.
- **Anvend ikke værktøjet i nærheden af brændbare stoffer.** De kan blive antændt af gnister.
- **Brug ikke tilbehør, som kræver kølemiddel.** Hvis der anvendes vand eller flydende kølemiddel, kan man få elektrisk stød, måske livsfarligt.

TILBAGESLAG ('KICKBACK') OG TILHØRENDE ADVARSLER

Tilbageslag ("kickback") er en pludselig reaktion på et fastklemt eller fastsiddende rotationskiver, slibebånd, børste eller andet tilbehør. Fastklemning eller blokering forårsager hurtigt stop af det roterende udstyr, som igen bevirker, at det ukontrollerede elværktøj tvinges i modsat retning i forhold til udstyrets rotationsretning.

Hvis fx. en slibeskive kommer i klemme eller vrider sig i emnet, kan skivens kant trænge ned i emnets overflade, hvorefter skiven pludselig springer ud af emnet, så værktøjet bliver slynget mod brugeren. Hjulet kan enten hoppe mod eller væk fra operatøren, afhængigt af retning af hjulets bevægelse på det sted, klemmer. Ved tilbageslag kan slibeskiven tilmed knække.

Tilbageslag skyldes altså, at værktøjet bruges forkert, og/eller at fremgangsmåden

eller driftsforholdene er u hensigtsmæssige. Det kan undgå, hvis der tages nogle forholdsregler.

- **Grib godt fat om værktøjet, og hold kroppen og armen i en stilling, hvor et eventuelt tilbageslag kan kontrolleres.** Operatøren kan dog godt kontrollere tilbageslagskræfterne, hvis der tages de rette forholdsregler.
- **Vær særlig opmærksom ved bearbejdning af hjørner, skarpe kanter o.l. Undgå, at tilbehøret skrider eller bliver klemt fast.** Ved bearbejdning af hjørner eller skarpe kanter eller hvis værktøjet kommer til at skride, er der større risiko for, at tilbehøret sætter sig fast og altså for at miste kontrollen over værktøjet, så der opstår tilbageslag.
- **Monter ikke et savblad med tænder.** Den slags klinger øger risikoen for tilbageslag og for at miste kontrollen over værktøjet.
- **Før altid værktøjets bit ind i samme retning, som hvor den skærende kant kommer ud fra materialet i (hvilket er samme retning, som hvor spånerne kastes hen).** Hvis værktøjet føres i den forkerte retning, kan det få den skærende kant på værktøjets bit til at vandre ud af arbejdsområdet og trække værktøjet i samme retning, som det føres.
- **Hvis der bruges roterende emner, skæreskiver, højhastighedsfræsere eller fræsere af wolframcarbide, skal emnet altid være spændt sikkert fast.** Disse skiver kan sætte sig fast, hvis de kommer til at hælde en smule i fordybningen, og det kan forårsage tilbageslag. Hvis en skæreskive sætter sig

fast, vil skiven normalt gå i stykker. Hvis et roterende emne, en højhastighedsfræser eller en fræser af wolframcarbide sætter sig fast, kan den springe ud af fordybningen, hvorved du kan miste kontrollen over værktøjet.

Sikkerhedsadvarsler specifikt for slibning og abrasivt afskæringsarbejde

- **Brug kun skivetyper, der anbefales til elværktøjet, og kun til anbefalede anvendelsesformål. Man må fx ikke slibemedsiden af skærehjulet.** Abrasive skærehjul er beregnet til periferislibning; hjulene kan begynde at ryste, hvis de udsættes for sidekræfter.
- **Til koniske slibeskiver og -ruller med gevind må der kun anvendes ubeskadigede skivedorne med intakt ansatsflange og korrekt størrelse og længde.** Korrekte dorne begrænser faren for brud.
- **Undgå at "blokere" afskæringshjulet eller anvende overdrevent pres. Forsøg ikke at udføre overdrevent dybe snit.** Overbelastning af hjulet øger belastning og tilbøjelighed til vridning eller fastkørsel af hjulet i snittet og muligt tilbageslag eller brud på hjul.
- **Anbring ikke hånden på linje med eller bag det roterende hjul.** Når hjulet på operationspunktet flytter sig væk fra din hånd, kan evt. tilbageslag sende det roterende hjul og elværktøj direkte mod dig.
- **Når skiven sætter sig fast eller binder, eller hvis man af en eller anden grund er nødt til at afbryde et snit, skal man slukke elværktøjet og holde det stille, indtil skiven er fuldstændigt**

stoppet. Forsøg aldrig at tage skærehjulet ud af snittet, mens hjulet roterer; der er fare for tilbageslag ('kickback'). Undersøg og foretag afhjælpning for at fjerne årsagen til, at skiven sætter sig fast eller binder.

- **Genstart ikke skæreoperationen i emnet. Vent, til hjulet har tophastighed, og sæt det da forsigtigt ind i snittet igen.** Hjulet kan binde, kravle op eller slå tilbage, hvis elværktøjet genstartes, mens hjulet sidder i emnet.
- **Understøt paneler og andre større emne for at minimere faren for, at hjulet binder eller slår tilbage.** Store emner har tendens til at synke ned under egenvægten. Understøtninger skal anbringes under emnet nær skærelinjen og nær emnekanten på begge sider af hjulet.
- **Man skal være ekstra forsigtig under fremstilling af "lommensnit" i eksisterende vægge eller andre blinde områder.** Det udragende hjul kan skære i gas- eller vandrør, elledninger eller genstande, som kan forårsage tilbageslag ('kickback').

Specifikke sikkerhedsadvarsler for stålborsteoperationer

- **Vær opmærksom på, at stålborstehår bliver afkastet af børsten selv under ordinær drift. Overbelast ikke stålborstehårene ved at lægge for stort pres på børsten.** Stålborstehårene kan nemt gennemtrænge let beklædning og/eller huden.
- **Lad børsterne køre med driftshastighed i mindst et minut, inden de bruges. I det tidsrum må ingen stå foran eller på linje med børsten. Løse**

børster eller børstehår bliver udledt under indkøringstiden.

- **Ret udledningen af roterende børstehår væk fra dig.** Små partikler og bittesmå wirefragmenter kan blive udledt med stor hastighed under brug af disse børster og kan blive indlejret i huden.

EKSTRA SIKKERHEDSADVARSLER

- **Undersøg emnet for søm og fjern dem inden brug af produktet.** Overholdes denne regel, reduceres faren for alvorlige personskader.
- **Ræk ikke hånden ind i nærheden af en roterende bit.** Man er ikke altid klar over, hvor tæt den roterende bit er på sin hånd.
- **Dette produkt er ikke beregnet til brug som tandlægebor eller i menneskelige eller veterinære medicinske applikationer.** Fare for alvorlige personskader.
- **Grovslib eller finslib ikke varmeantændelige materialer.** Gnister fra hjulet kan antænde disse materialer.
- **Emnet skal fastspændes med en fastspændingsanordning.** Ikke-spændte emner kan forårsage alvorlige (person)skader.
- Længere tids brug af et værktøj kan forårsage - eller forværre - personskader. Når man bruger et værktøj i længere perioder ad gangen, skal man huske at holde hyppige pauser.
- Omgivelsestemperaturområdet for værktøj under betjening er mellem 0°C og 40°C.
- Omgivelsestemperaturområdet for værktøj under opbevaring er mellem 0°C og 40°C.
- Det anbefalede omgivelsestemperaturområde for ladesystemet under opladning er mellem 10 °C og 38 °C.

YDERLIGERE SIKKERHEDSADVARSLER OM BATTERI

- For at undgå risiko for brand, kvæstelser eller beskadigelse af produktet forårsaget af kortslutning må værktøjet, batteripakken eller opladeren ikke nedsænkes i vand. Sørg ligeledes for, at der ikke trænger væske ind i enhederne og batterierne. Korroderende eller ledende væsker, f.eks. saltvand, bestemte kemikalier, blegestoffer eller produkter, som indeholder blegestoffer, kan forårsage kortslutning.
- Omgivelsestemperaturområdet for batteri under brug er mellem 0°C og 40°C.
- Omgivelsestemperaturområdet for batteriopbevaring er mellem 0°C og 20°C.

TRANSPORT AF LITHIUM-BATTERIER

Batteriet skal transporteres i henhold til lokale og nationale forskrifter og love.

Når batterier skal transporteres af tredjepart, skal alle specielle krav til emballering og mærkning efterleves. Man skal sikre sig, at ingen batterier kan komme i kontakt med andre batterier eller ledende materialer under transporten ved at beskytte blottede konnektorer med isolerende, ikke-ledende hætter eller tape. Undlad at transportere batterier med revner eller utætheder. Rådfør dig desuden hos speditionen.

KEND PRODUKTET

Se side 257.

1. Batteriåbning
2. Batteridæksel
3. LED-indikator
4. Variabel hastighedsknap
5. Tænd/Sluk-kontakt

6. Spindellåseknop
7. Manchet
8. Spændepatron til hurtige skift*
9. Batterienhed
10. USB-C port
11. Tilbehør
12. USB-kabel
13. Betjeningsvejledning
14. USB-strømadapter

*Bemærk:

Hvis det ikke er muligt at indsætte et tilbehør i patronen, skal du følge instruktionerne på side 267.

Hvis det ikke er muligt at fjerne et tilbehør fra patronen ved hjælp af den medfølgende skrueøgle, skal du følge instruktionerne på side 268.

VEDLIGEHOLDELSE

- Produktet må aldrig sluttes til en strømforsyning, mens man er i færd med at samle dele, foretage justeringer, rengøre, udføre vedligeholdelsesarbejde, eller når produktet ikke anvendes. Frakobling af produktet fra strømforsyningen vil forhindre utilsigtet start, hvilket kan medføre alvorlig personskade.
- Ved service Brug kun originale reservedele, ekstraudstyr og tilbehør fra producenten. Brug af alternative dele kan forårsage farlige situationer eller ødelægge produktet.
- Undgå brug af opløsningsmidler til rengøring af plastdele. De fleste plasttyper bliver ødelagt, hvis de renses med almindelige gængse opløsningsmidler. Fjern snavs, støv m.v. med en ren klud.
- Sørg for, at bremsevæske, benzin, petroleumsbaserede produkter, penetreringsolie, mv., aldrig kommer i kontakt med plastdele.

Disse kemiske produkter indeholder stoffer, som kan beskadige, mørne eller ødelægge plastmaterialet, så man risikerer at komme alvorligt til skade.

- For bedre sikkerhed og pålidelighed skal alt reparationsarbejde udføres på et autoriseret servicecenter.

SYMBOLER



Sikkerhedsadvarsel

n_o

Tomgangshastighed

n

Mærkehastighed

v

Volt



Direkte strøm

min^{-1}

Antal omdrejninger eller bevægelser pr. Minut



Europæisk overensstemmelsesmærkning



Britisk overensstemmelsesmærkning



001

Ukrainsk overensstemmelsesmærkning



EurAsian overensstemmelsesmærke



Læs venligst vejledningen grundigt igennem før maskinen tages i brug.



Benyt øjenværn

Bortskaf ikke brugte batterier, elektriske dele og elektronisk udstyr som usorteret kommunalt affald. Brugte batterier, kasserede elektriske dele og elektronisk udstyr skal indsamles separat. Brugte batterier, affaldsakkumulatorer og lyskilder skal fjernes fra udstyret. Kontakt din lokale myndighed eller forhandler for rådgivning om genbrug og indsamlingssted. Ifølge lokale bestemmelser er detailhandlere måske forpligtede til gratis at tage kasserede batterier, elektriske dele og elektronisk udstyr retur til bortskaffelse. Dit bidrag til genbrug og genanvendelse af brugte batterier, kasserede elektriske dele og elektronisk udstyr bidrager til at reducere efterspørgslen efter råmaterialer. Kasserede batterier, navnlig indeholdende lithium, og kasserede elektriske dele og elektronisk udstyr indeholder værdifulde og genanvendelige materialer, som kan have en negativ indvirkning på miljøet og menneskers sundhed, hvis det ikke bortskaffes på en miljøvenlig måde. Slet persondata fra eventuelt kasseret udstyr.



Bær støvmaske.



Fastgør langt hår over skulderniveau for at forhindre at blive fanget i bevægelige dele.

SYMBOLER I BRUGSANVISNINGEN



Bemærk



Dele eller tilbehør, der sælges separat



Slukket



Tænd



Lås



Oplås



Hastighed, mindste



Hastighed, max



Uden kraft



Med kraft



Stop produktet.



Ventetid



Konstant grøn -
Opladet



Konstant rød -
Lavt batteri (5-25 %)



Blinker rødt (3 blink) -
Lavt batteri (0-5 %)



Blinker rødt (6 blink) -
Overbelastningssikring



Blinker rødt (9 blink) -
Høj temperaturbeskyttelse









INDSTILLINGER FOR HASTIGHEDSKNAP*

Hastighed				
1	2	3	4	5
5.000 RPM	10.000 RPM	15.000 RPM	20.000 RPM	25.000 RPM

Tilbehørstype	Blødt træ	Hårdt træ	Laminater af plast	Stål	Aluminium, messing osv.	Skal/ sten	Keramik	Glas
Afskæringskive	3-5	3-5	1-3	—	—	—	—	—
Afskæringshjul til glasfiber	3-5	3-5	1-3	—	—	—	—	—
Slibetromler	3-5	3-5	1-3	3-5	3-5	3-5	—	—
Filtpoleringshjul	1-3	1-3	1-3	1-3	1-3	1-3	1-3	1-3
Slibesten af aluminiumoxid	3-5	3-5	1-3	3-5	3-5	—	—	—
Slibesten af siliciumkarbid	—	—	—	3-5	3-5	3-5	1-5	—
Borebit	—	—	3-5	—	—	—	—	—
Skærebitt 5 til gipsvæg	(kun til gipsvægge)							

* De indstillinger, der er angivet i diagrammet, er anbefalinger for driftsområder for den bedste ydelse.

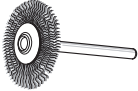
TILBEHØR

Figur	Tilbehør	Anvendelse	Maksimalt RPM*
	tromleslibedorn (Ø 6,4 mm) (Ø 3,2 mm stilk/krave)	Holder slibetromler	35,000
	6,4 mm x 12,7 mm slibetromler (60 korn, 120 korn) <i>brugt med dorn til slibetromle</i>	Slibning af træ, metal og plast	35,000
 	9,5 mm konisk slibesten 9,5 mm cylinderslibesten	Slibning og afgratning af metaller, stål og rust	35,000
	3,2 mm indgraveringsbit	Indgraving i metal, træ og plast	35,000
	3,2 mm skruedorn	Holder poleringshjul	15,000
	12,7 mm & 25,4 mm Filtpoleringskive <i>anvendt med skruedorn</i>	Polering og pudsning af metal, sten, glas og keramik	15,000
	Stålbørstehjul	Rengøring og afgratning af metal, rust og maling	15,000
	Servicenøgle	Fjernelse og indføring af hurtigskiftpatronen	—
	Poleringsmasse	Anvendes med filtpoleringshjul til polering af metal og plastik	—

*De maksimale RPM, der er angivet i diagrammet, er kun anbefalede værdier.

Säkerhet, prestanda och pålitlighet har varit högsta prioritet vid design av ditt roterande verktyg.

ANVÄNDNINGSSOMRÅDE

Det roterande verktyget är endast avsedd för vuxna användare som har läst och förstått instruktionerna och varningarna i denna manual, och som kan anses vara ansvariga för sina handlingar.

Med lämpligt monterade tillbehör är produkten utformad för att utföra slipning, sandpappning, rostborttagning, skulptering, polering, glanspolering, etsning och gravering.

Produkten är endast avsedd för konsumentanvändning.

Använd inte produkten på något annat sätt än vad som är avsett. Användning av el-verktyget för andra områden än de avsedda kan resultera i en riskfylld situation.

⚠ VARNING! Läs uppmärksamt alla varningar, instruktioner och specifikationer som bifogas med detta verktyg och studera bilderna. Underlåtenhet att respektera dessa föreskrifter kan leda till olyckor som brand, elektriska stötar och/eller allvarliga kroppsskador.

Behåll dessa varningar och anvisningar för framtida referens.

SÄKERHETSVARNINGAR FÖR ROTERANDE VERKTYG

Vanliga säkerhetsvarningar för slipnings-, sandpappnings-, stålborstnings-, polerings-, snidnings- eller slipande avskärningsoperationer.

- Elverktyget är avsett att fungera som ett slip-, sandpappnings-, stålborst-, polerings-, snidnings- eller avskärningsverktyg. Läs uppmärksamt alla varningar, instruktioner och specifikationer

som bifogas med detta verktyg och studera bilderna. Underlåtenhet att respektera dessa föreskrifter kan leda till olyckor som brand, elektriska stötar och/eller allvarliga kroppsskador.

- **Använd inte tillbehör som inte speciellt konstruerats för detta verktyg och som inte rekommenderas av tillverkaren.** Även om ett tillbehör kan monteras på ett verktyg är detta ingen garanti för att du kan använda verktyget helt tryggt.
- **Tillbehörets nominella hastighet ska vara lika med eller högre än den maximala hastighet som anges på verktyget.** Slip- och tillbehör som körs på högre än rekommenderad hastighet kan brytas sönder och skjutas iväg.
- **Tillbehörets ytterdiameter och tjocklek bör motsvara de karakteristiska måtten för verktyget.** Tillbehör med felaktig storlek kan inte kontrolleras tillräckligt.
- **Storleken på hjul, sandningsyta och andra tillbehör måste vara anpassat för att stämma med spindel eller infattning på elverktyget.** Tillbehör som inte stämmer med monteringsfästen på elverktyget kommer att vara obalanserade, vibrera kraftigt och kan göra att du tappar kontrollen.
- **Dornmonterade hjul, sandytor, skärare och andra tillbehör måste vara helt införda i infattningen eller chucken.** Om dornen inte hålls ordentligt på plats och/eller hjulets överhäng är för stort kan det monterade hjulet lossna och skjutas iväg med hög hastighet.
- **Använd inte ett skadat tillbehör.** Inför varje användning ska tillbehör som alla sliphjul ses över för hack och sprickor, sandtrummor för sprickor och slitage samt trådborstar för lösa eller brutna



ståltrådar. Om verktyget eller tillbehöret tappas, kontrollera att ingen del har skadats och montera vid behov ett nytt tillbehör. Efter att ha kontrollerat att tillbehöret är i gott skick och efter att ha monterat det, håll dig på avstånd från det rörliga tillbehöret och låt verktyget gå i maximal hastighet under en minut. Om tillbehöret är skadat bryt det av under denna kontroll.

- **Använd personlig skyddsutrustning.** Beroende på vad du använder verktyget till bör du använda en skyddsmask, säkerhetsglasögon eller skyddsglasögon. Bär dammskyddsmask, hörselskydd, handskar och verkstadsförkläde vid behov som kan stoppa små fragment från slipmedel eller arbetsstycken. Skyddsglasögon hindrar att utslungat avfall skadar ögonen. Skyddsmasken mot damm filtrerar partiklarna som alstras av det arbete du utför. Långvarig exponering för kraftigt ljud kan leda till hörsel förlust.
- **Håll besökare på ett lämpligt avstånd från arbetsområdet och se till att de använder en skyddsutrustning.** Den som kommer in i arbetsområdet måste bära personlig skyddsutrustning. Bitar av arbetsstycket eller ett trasigt tillbehör kan slungas ut från arbetsområdet och förorsaka allvarliga kroppsskador.
- **Greppa verktyget i dess isolerade delar när du utför arbeten där maskinen kan komma i kontakt med dolda elkablar.** Vid kontakt med en strömförande kabel kan de exponerade delarna på verktyget bli strömförande och ge användaren en elektrisk stöt.
- **Håll alltid verktyget stadigt i båda händerna vid start.** Reaktionskraften i motorn, när den accelererar till högsta hastighet, kan göra att verktyget vrids.
- **Använd klämmor när det är praktiskt för att stöjja arbetsstycket.** Håll

aldrig arbetsstycket i ena handen och verktyget i andra under användning. Fastsättning av ett litet arbetsstycke ger dig fria händer att manövrera verktyget. Runda material som styrpinnar, rör eller ledningar har en tendens att rulla när de ska kapas, vilket kan få spetsen att fastna eller hoppa mot dig.

- **Placera nätsladden så att den är på avstånd från det roterande tillbehöret.** Om du förlorar kontrollen över verktyget kan nätsladden skäras av eller kllas fast och din hand eller din arm kan dras emot det roterande tillbehöret.
- **Lägg aldrig ned verktyget innan tillbehöret stannat helt.** Det roterande tillbehöret kan komma i kontakt med ytan det är ställt på och få dig att förlora kontrollen över verktyget.
- **Efter byte av bits eller andra justeringar ska du kontrollera att infattningsmuttern, chucken och andra justeringsenheter är ordentligt åtdragna.** Lösa justeringsenheter kan oväntat ändras, vilket orsakar kontrollförlust, lösa roterande komponenter kommer att kastas våldsamt.
- **Ha inte verktyget i gång medan du transporterar det.** Det roterande tillbehöret skulle kunna fastna i kläderna och skada dig allvarligt.
- **Rengör regelbundet verktygets ventilationsöppningar.** Motorventilationen gör att damm tränger in i motorhuset, vilket kan förorsaka en extrem anhopning av metallpartiklar och framkalla elektriska stötar.
- **Använd inte verktyget i närheten av lättantändliga produkter.** Gnistor kan antända dem.
- **Använd inte tillbehör som kräver kylvätskor.** Användning av vatten eller kylvätskor kan förorsaka elektriska stötar.





ÅTERKAST OCH RELATERADE VARNINGAR

Kickback är en plötslig reaktion om hjul, sandtrumma, borste eller annat tillbehör klämts eller satt sig. Om det roterande tillbehöret kläms eller sätter sig kan det abrupt stoppas och det i sin tur får elverktyget utan kontroll att ge sig iväg i motsatt riktning mot tillbehörets rotationsriktning.

Om till exempel en slipskiva kläms ihop eller vrids inne i arbetsstycket, kan eggen på skivan tryckas in i arbetsstyckets yta, vilket gör att skivan snabbt går ut ur arbetsstycket och slungas mot användaren. Hjulet kan antingen hoppa mot eller bort från operatören, beroende på riktning av hjulet rörelse på platsen för klämskador. I händelse av återslag kan slipskivan även brytas av.

Det kan undvikas genom att vidta några försiktighetsåtgärder.

- **Håll stadigt i verktyget och placera kroppen och armen så att du kan kontrollera ett eventuellt återslag.** Operatören kan hantera kastkrafter om adekvata säkerhetsåtgärder vidtas.
- **Var speciellt på din vakt då du arbetar i hörn, på vassa kanter, osv. Låt inte tillbehöret slira eller kilas fast.** Då du arbetar i hörn eller på vassa kanter eller då verktyget slirar är risken större att tillbehöret blockeras, att du förlorar kontrollen över verktyget och att ett återslag uppstår.
- **Anslut inte ett tandat sågblad.** Dyliga skivor eller klingor ökar risken för återslag och för att man förlorar kontrollen över verktyget.
- **Mata alltid in spetsen i materialet i samma riktning som skärkanten lämnar materialet (vilket är samma riktning som flisorna**

flyger). Matning av verktyget i fel riktning får skärkanten på spetsen att lossna från arbetsstycket och dra med sig verktyget i riktning med denna matning.

- **Vid användning av roterande filar, kapskivor, höghastighetsskärare eller volframkarbidskärare ska arbetsstycket alltid vara fastspänt.** Sådana här skivor biter fast om de blir aningen sneda och kan orsaka kast. När en kapskiva biter fast går i regel själva skivan sönder. När en roterande fil, höghastighetsskärare eller volframkarbidskärare biter fast kan den hoppa ur skäraren och du kan tappa kontrollen över verktyget.

Säkerhetsvarningar specifikt för örl slipning och slipande kapning

- **Använd enbart hjul som har rekommenderats för ditt verktyg och enbart för rekommenderade applikationer. Exempel: använd inte sidorna på en kapskiva för att slipa.** Abrasiva kapskivor är avsedda för slipning med skivans periferi; om skivorna utsätts för sidokrafter kan de spricka.
- **För trådade slipkoner och pluggar ska enbart oförstörda dorn användas med fläns som är i korrekt storlek och längd.** Korrekta dorn minskar risken för brott på dem.
- **Blockera inte skivan och lägg inte på för stort tryck. Försök inte att göra ett fördjupt skär.** Att överbelasta hjulet ökar belastningen och känsligheten för att vrida eller haka loss hjulet under avskärningen och möjligheten för återstud eller sönderbrytning av hjulet.
- **Placera inte din hand i linje med eller bakom det roterande hjulet.** När hjulet rör sig bort från din hand under driftpunkten, kan den möjliga återstudsen driva det snurrande hjulet och elverktyget direkt mot dig.





- Om hjulet kläms eller sätter sig, eller någon skärning avbryts av någon anledning, ska elverket stängas av och verktyget hållas stilla tills hjulet har stoppat helt. Försök aldrig dra ur kapskivan ur ett kapspår medan skivan är i rörelse eftersom det kan orsaka ett våldsamt kast (kickback). Undersök och korriger så att orsaken till att hjulet kläms eller sätter sig elimineras.
- Starta inte maskinen igen medan skivan sitter i arbetsstycket. Låt skivan komma upp i maximal hastighet och för sedan försiktigt in skivan i kapspåret igen. Skivan kan nypas fast, klättra uppåt eller slungas bakåt med en våldsam kraft om elverket startas om medan skivan sitter i arbetsstycket.
- Använd stöd på undersidan av paneler eller extremt stora arbetsstycken för att minska risken att skivan nyper fast och att maskinen kastas mot dig. Stora arbetsstycken tenderar att bågna av sin egen vikt. Placera stöd, till exempel bockar, på båda sidor av arbetsstycket; placera dem nära sågspåret och nära arbetsstyckets kanter.
- Var extra försiktig när du gör "instickssågningar" i befintliga väggar eller andra dolda områden. En utstickande skiva kan kapa av gas- eller vattenledningar, elledningar eller föremål som kan orsaka ett våldsamt kast.

Specifika säkerhetsvarningar för stålborstningsoperationer

- Var uppmärksam på att trådborstar kastas iväg av borsten även under vanlig drift. Överbelasta inte trådarna genom att tillämpa

för hög belastning på borsten. Trådborstarna kan enkelt tränga igenom lätt klädsel och/eller hud.

- Låt borstarna köra vid drifhastighet under åtminstone en minut före du använder dem. Under denna tid får ingen stå framför eller i linje med borsten. Lösa borstar kommer att urladdas under inkörningstiden.
- Rikta urladdningen av den snurrande stålborsten bort från dig. Små partiklar och pyttesmå trådfragment kan urladdas med hög hastighet under användningen av dessa borstar och kan tränga in i din hud.

YTTERLIGARE SÄKERHETSFÖRESKRIFTER

- Inspektera efter och ta bort alla spikar från arbetsstycket före du använder produkten. Om du följer dessa anvisningar minskar du risken att skadas allvarigt.
- Sträck dig inte mot den roterande bitsen. Det är inte alltid uppenbart hur nära din hand är den roterande bitsen.
- Den här produkten är inte avsedd att användas som en tandläkarborr eller i några medicinska syften för människor eller djur. Allvarlig skada kan uppstå.
- Slipa eller sandpappra inte heta brandfarliga material. Gnistor från hjulet kan tända dessa material.
- Fest arbetsstycket med klämanordning. Icke fastklämda arbetsstycken kan orsaka allvarliga skador och skada på egendom.
- Risk för person- eller slitageskador vid användning av verktyget under lång tid. Om verktyget används under längre perioder krävs regelbundna pauser.



- Omgivningstemperatur för verktyget vid drift skall ligga mellan 0 °C och 40 °C.
- Omgivningstemperatur för verktyget vid förvaring skall ligga mellan 0 °C och 40 °C.
- Den rekommenderade omgivningstemperaturen vid laddning av systemet skall ligga mellan 10 °C och 38 °C.

YTTERLIGARE SÄKERHETSVARNINGAR FÖR BATTERIER

- För att undvika den fara för brand, personskador eller produktskador som orsakas av en kortslutning, doppa inte ner verktyget, utbytesbatteriet eller laddaren i vätskor och se till att ingen vätska kan tränga in i apparaterna eller batterierna. Korroderande eller ledande vätskor, som saltvatten, vissa kemikalier, blekningsmedel eller produkter som innehåller blekmedel, kan orsaka en kortslutning.
- Omgivningstemperatur för batteriet vid drift skall ligga mellan 0 °C och 40 °C.
- Omgivningstemperatur för batteriet vid förvaring skall ligga mellan 0 °C och 20 °C.

TRANSPORTERA LITIUMBATTERIER.

Transportera batteriet enligt lokala och nationella lagar och regleringar.

Följ alla specifika krav på förpackning och etiketter när batteri transporteras av tredje part. Se till att batteriet inte kommer i kontakt med andra batterier eller ledande material genom att skydda exponerade kontakter med isolerande, icke ledande skydd eller tejp. Transportera inte batterier som är spruckna eller läcker. Kontrollera

med vidarebefordrande företag för mer information.

LÄR KÄNNA DIN PRODUKT

Se sidan 257.

1. Batteriport
2. Batterilock
3. LED-indikator
4. Vred för variabel hastighet
5. Av/på-knapp
6. Låsknapp för axeln
7. Fläns
8. Hylsa som går snabbt att byta ut*
9. Batteripack
10. USB C-port
11. Tillbehör
12. USB-kabel
13. Bruksanvisning
14. USB-adapter

*Observera:

Om ett tillbehör inte går att sätta in i snabbkopplingshylsan, följ anvisningarna på sid. 267.

Om ett tillbehör inte går att ta loss ur snabbkopplingshylsan, följ anvisningarna på sid. 268.

UNDERHÅLL

- Produkten får aldrig anslutas till strömkälla undre montering, justeringar, rengöring, underhåll eller när produkten inte används. Att koppla bort produkten från strömföröringen förhindrar oavsiktlig start som kan orsaka allvarliga olycksfall.
- Under servicearbete ska enbart tillverkarens originaldelar och -tillbehör användas. Användning av andra delar kan orsaka fara eller produktskada.
- Undvik att använda lösningsmedel vid rengöring av plastdelar. Flertalet plaster kan skadas vid användning av vissa lösningsmedel som säljs i affärerna. Använd en ren tygtrasa för att torka bort smuts, damm, osv.
- Låt aldrig bromsvätska, bensin,

petroleumbaserade produkter, penetrerande oljor och liknande komma i kontakt med plastdelar. Dessa kemiska produkter innehåller ämnen som kan skada, försvaga eller förstöra plasten, vilket kunde förorsaka allvarliga kroppsskador.

- För säkerhet och pålitlighet ska alla reparationer utföras av auktoriserat reparationscenter.



Läs instruktionerna ordentligt innan start av maskinen.



Använd skyddsglasögon

SYMBOLER



Säkerhetsvarning

n_o

Tomgångshastighet

n

Hastighet

v

Volt



Likström

min^{-1}

Antal varv eller rörelser per minut



CE-märkning



Brittisk CE-märkning



Ukrainsk CE-märkning



EurAsian överensstämmelsesymbol



Kassera inte uttjänta batterier, elavfall och elektronisk utrustning som restavfall. Uttjänta batterier, elavfall och elektronisk utrustning måste samlas in separat. Uttjänta batterier, uttjänta ackumulatörer och ljuskällor måste avlägsnas från utrustningen. Fråga din lokala myndighet eller återförsäljare för återvinningsråd och uppsamlingsplats. Beroende på lokala bestämmelser kan återförsäljare vara skyldiga att kostnadsfritt ta tillbaka uttjänta batterier samt elektriskt och elektroniskt avfall. Ditt bidrag till återanvändning och återvinning av uttjänta batterier samt elektriskt och elektroniskt avfall bidrar till att minska behovet av råmaterial. Uttjänta batterier, särskilt litiumbatterier, samt elavfall och elektronisk utrustning innehåller värdefulla och återvinningsbara material som kan påverka miljön och människors hälsa negativt, om de inte kasseras på ett miljömässigt sätt. Radera eventuella personuppgifter från avfallsutrustningen.

EN
FR
DE
ES
IT
NL
PT
DA
SV
FI
NO
RU
PL
CS
HU
RO
LV
LT
ET
HR
SL
SK
BG
UK
TR
EL



Använd dammskydd.



Långt hår ska fästas ovanför axelhöjd för att förhindra intrassling i rörliga delar.

SYMBOLER I MANUALEN



Notera



Delar och utrustning säljs separat



Av



På



Lås



Lås upp



Hastighet, minsta



Hastighet, maximum



Utan kraftpåslag



Med kraftpåslag



Stäng av produkten.



Väntetid



Fast grönt -
Laddad



Fast rött -
Låg batterinivå (5- 25%)



Blinkar rött (3 gånger) -
Låg batterinivå (0- 5%)



Blinkar rött (6 gånger) -
Överbelastningsskydd



Blinkar rött (9 gånger) -
Skydd mot för hög temperatur







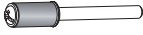

INSTÄLLNINGAR, HASTIGHETSREGLAGE*

Hastighet				
1	2	3	4	5
5 000 rpm	10 000 rpm	15 000 rpm	20 000 rpm	25 000 rpm

Typ av tillbehör	Mjukt träslag	Hårt träslag	Laminatplast	Stål	Aluminium, mässing, etc.	Kalksten/sten	Keramik	Glas
Skärningsskivor	3-5	3-5	1-3	—	—	—	—	—
Avskärningshjul med glasfiber	3-5	3-5	1-3	—	—	—	—	—
Sliptrummor	3-5	3-5	1-3	3-5	3-5	3-5	—	—
Polerhjul med filt	1-3	1-3	1-3	1-3	1-3	1-3	1-3	1-3
Slipsten av aluminiumoxid	3-5	3-5	1-3	3-5	3-5	—	—	—
Slipsten av kiselkarbid	—	—	—	3-5	3-5	3-5	1-5	—
Borrkrona	—	—	3-5	—	—	—	—	—
Skärbit för gipsvägg	5 (endast gipsvägg)							

* De inställningar som anges i diagrammet är rekommenderade driftområden för bästa prestanda.

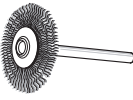
TILLBEHÖR

Figur	Tillbehör	Tillämpning	Maximalt VARVTAL*
	sliptrumma (Ø 6,4 mm) (Skaf/kollett på Ø 3,2 mm)	Hållare för sliptrummor	35,000
	Sliptrummor på 6,4 mm x 12,7 mm (60 slipningar, 120 slipningar) <i>används med trumslipdorn</i>	Slipning av trä, metall och plast	35,000
 	9,5 mm konisk slipsten 9,5 mm cylindrisk slipsten	Slipning och gradning av metaller, stål och rost	35,000
	Graveringsbit på 3,2 mm	Gravering av metall, trä och plast	35,000
	Dorn med 3,2 mm skruv	Hållare för polerhjul	15,000
	12,7 mm & 25,4 mm Polerstift av filt <i>används med skruvdorn</i>	Putsning och polering av metaller, sten, glas och keramik	15,000
	Stålborstens hjul	Rengöring och gradning av metall, rost och färg	15,000
	Servicenöckel	Ta bort och sätta i snabbkopplingshylsa	—
	Polemedel	Används med filtpolerings- hjul för att polera metall och plast	—

*Det maximala varvtalet som anges i diagrammet är endast rekommenderade värden.



Monitoimilaitteen suunnittelussa on pidetty etusijalla turvallisuutta, suorituskykyä ja luotettavuutta.

KÄYTTÖTARKOITUS

Pyörivä työkalu on tarkoitettu ainoastaan aikuisten käytettäväksi. Käyttäjien tulee lukea ja ymmärtää tämän käyttöoppaan ohjeet ja varoitukset, ja heitä on voitava pitää vastuullisina tekemisistään.

Sopivilla lisävarusteilla tuotetta voidaan käyttää hiomiseen, muotoilemiseen, ruosteen poistamiseen, kaivertamiseen, kiillottamiseen, viimeistelemiseen, etsaamiseen ja jyrsimiseen.

Laitte on tarkoitettu vain kuluttajille.

Älä käytä tätä tuotetta millään muulla tavalla kuin mihin se on tarkoitettu. Sähkötyökalun käyttö muuhun kuin sille tarkoitettuun työhön voi aiheuttaa vaarallisia tilanteita.

⚠ VAROITUS! Lue tarkkaavaisesti kaikki tämän työkalun kanssa toimitetut varoitukset, ohjeet ja spesifikaatiot, ja katso lisäksi kuvat. Seuraavassa esitettyjen ohjeiden laiminlyönnistä saattaa olla seurauksena onnettomuuksia kuten tulipalot, sähköiskut ja/tai vakavia kehon vammoja.

Säästä kaikki varoitukset ja ohjeet tulevaa käyttöä varten.

HIOMATYÖKALUN TURVAVAROITUKSET

Yhteiset turvallisuusvaroitukset seuraaville: hiehto, hionta, teräsharjaus, kiillotus, kaiverrus tai katkaisuhiontatoimenpiteet.

- Tämä sähkötyökalu on tarkoitettu käytettäväksi hiomakoneena, tahkona, teräsharjana, kiillotustyökaluna, kaiverrus- tai katkaisutyökaluna. Lue tarkkaavaisesti kaikki tämän työkalun kanssa toimitetut varoitukset, ohjeet ja spesifikaatiot,

ja katso lisäksi kuvat. Seuraavassa esitettyjen ohjeiden laiminlyönnistä saattaa olla seurauksena onnettomuuksia kuten tulipalot, sähköiskut ja/tai vakavia kehon vammoja.

- **Älä käytä lisälisävarusteita, joita ei ole suunniteltu juuri tälle työkalulle ja joita valmistaja ei suosittele.** Vaikka lisälisävarusteen voi mahdollisesti asentaa työkaluun, tämä ei takaa, että työkalua voi käyttää täysin turvallisesti.
- **Lisävarusteen nimellinopeuden on oltava sama tai korkeampi kuin lisävarusteelle mainittu maksiminopeus.** Nopeusluokitustaan nopeammin pyörivät hiontalaitteet voivat rikkoutua ja singota poispäin.
- **Lisävarusteen ulkohalkaisijan ja paksuuden on vastattava työkalun ilmoitettuja ominaisuuksia.** Väärän kokoisia työkaluja ei voida hallita oikeaoppisesti.
- **Laikkojen, hiomasylinterien ja muiden lisävarusteiden tuurnakoon on istuttava asianmukaisesti sähkötyökalun karassa tai istukassa.** Lisälaitteet, jotka eivät vastaa sähkötyökalun kiinnityksiä, joutuvat epätasapainoon, tärisevät liikaa ja voivat riistää laitteen hallinnasta.
- **Karaan asennettu laikat, hiomasylinterit, leikkurit ja muut lisävarusteet on asetettava istukkaan tai karaan asianmukaisesti.** Jos istukkaa ei pidellä asianmukaisesti ja/tai laikka ulottuu siitä ulos liikaa, asennettu laikka saattaa irrota ja singota suurella nopeudella.
- **Älä käytä voittuneita lisävarusteita.** Tarkista ennen jokaista käyttökertaa sellaiset lisävarusteet kuten hiontalaikat lohkeamien ja halkeamien varalta, hiontasyylinterit halkeamien, repeämien ja liiallisen kulumisen varalta ja



teräsharjairrallistentailohjenneiden lankojen varalta. Jos sähkötyökalu tai lisävaruste putoaa, tarkista, ettei se ole vioittunut, tai vaihda lisävarusteen tilalle vioittumaton laite. Kun olet todennut lisävarusteen hyvän kunnan ja kun olet asentanut sen, pysy loitolla liikkuvasta lisävarusteesta sallien työkalun saavuttaa maksiminopeuden minuutin aikana. Jos lisävaruste on viallinen, se särkyy tämän kokeen aikana.

- **Käytä henkilökohtaisia suojarusteita.** Sen mukaan, mihin käytät työkalua, pidä suojanaamaria, turva- tai suojalaseja. Käytä tarvittaessa pölymaskia, kuulosuojaimia, käsineitä ja työesiliinaa, joilla voidaan estää pienet hankaavat tai työkappaleen palaset. Suojalasit estävät lentäviä jätetalasia vahingoittamasta silmiä. Pölysuojanaamareilla voidaan suodattaa käytetyssä työssä syntyneet hiukkaset. Pitkäaikaisesta altistuksesta kovalle melulle saattaa aiheutua kuulon huononeminen.
- **Pidä vieraat hyvin loitolla työalueesta ja huolehdi, että heillä on suojalisävarusteet.** Jokaisella, joka tulee työalueelle on käytettävä henkilökohtaisia suojarusteita. Työstettävistä kappaleista tai rikkoutuneesta välineestä saattaa singota palasia työalueen ulkopuolellekin aiheuttaen vakavia vammoja.
- **Pitele sähkötyökalua eristetystä tartuntapinnasta, kun teet työtä, jossa leikkuri voi koskettaa piilossa olevaa johtoa.** Jos leikkuri koskettaa sähköistettyä johtoa, työkalun metalliosat voivat sähköistyä ja aiheuttaa käyttäjälle sähköiskun.
- **Pitele laitetta aina tukevasti käsissäsi käynnistyksen aikana.** Moottorin reaktiomomentti voi saada sen

kääntymään laitteen kiihtyessä täyteen nopeuteen.

- **Käytä puristimia työkappaleen tukemiseksi aina kun mahdollista.** Älä koskaan pitele työkappaletta yhdessä kädessä ja työkalua toisessa käytön aikana. Kun kiinnität pienen työkappaleet paikalleen, toinen tai molemmat kädet jäävät vapaaksi työkalun hallintaan. Pyöreät materiaalit, esimerkiksi tangot ja putket pyrkivät katkaisun yhteydessä pyörimään, jolloin työkalun kärki saattaa juuttua tai ponnahtaa itseäsi kohti.
- **Aseta virtajohto niin, että se on kaukana laitteen pyöristäosasta.** Jos menetät työkalun hallinnan, virtajohto saattaa katketa tai kiertyä käteen tai käsivarsi saattaa joutua pyörivään terään.
- **Älä laske työkalua koskaan kädestäsi ennen kuin lisävaruste on kokonaan pysähtynyt.** Pyörivä lisävaruste saattaa koskettaa pintaa, jolle se lasketaan ja menetät laitteen hallinnan.
- **Vaihdettuasi terän tai tehtyäsi säädöksiä varmista, että karan mutteri, istukka tai muu säätövaruste on kiristetty kunnolla.** Löysät säätölaitteet voivat liikkua odottamattomasti ja johtaa hallinnan menetyksiin. Löysät pyörivät osat sinkoutuvat voimakkaasti.
- **Älä käynnistä työkalua sitä kuljetettaessa.** Pyörivä lisävaruste saattaa takertua vaatteisiisi ja aiheuttaa vakavan vamman.
- **Puhdista säännöllisesti työkalun puhallinaukot.** Moottorin puhallin imee pölyä moottorin kuoren sisään, mistä saattaa johtua metallihiukkasten liiallinen kertyminen aiheuttaen sähköiskuja.
- **Älä käytä laitetta syttyvien aineiden läheisyydessä.** Kipinät saattavat sytyttää ne.



- **Älä käytä lisävarusteita, jotka tarvitsevat jäähdytysnesteitä.** Vesi tai jäähdytysnesteet voivat aiheuttaa sähkösurman tai sähköiskun.

TAKAPOTKU JA SIIHEN LIITTYVÄT VAROITUKSET

Laikan, hiomanauhan, harjan tai muun lisävarusteen puristuksiin jääminen tai juuttuminen voi aiheuttaa takapotkun. Pyörivän lisävarusteen puristuksiin jääminen tai juuttuminen pysäyttää pyörivän laikan nopeasti, mikä pakottaa poissa hallinnasta olevan sähkötyökalun vastakkaiseen suuntaan kuin lisävarusteen pyörimissuunta.

Esimerkiksi, jos hiomalaikka jumiuuu tai puristuu kiinni työkalupaleeseen, se laikan reunan kohta, joka koskettaa jumittumiskohtaa, voi kaivautua materiaalin pintaan, jolloin laikka kiipeää ulos tai ponnahtaa käyttäjää kohten. Pyörän voi joko hypätä kohti tai pois päin käyttäjästä riippuen suunnasta pyörän liikkeen paikassa puristimilla. Hiomalaikka saattaa myös haljeta pomppauksen seurauksena.

Sen voi välttää eräillä varoitoimenpiteillä:

- **Pidä tukevasti kiinni työkalusta ja pidä vartalosija käsivarret niin, että voit hallita mahdollisen pomppauksen.** Käyttäjä voi hallita takapotkuvoimia varmistamalla asianmukaiset varoitoimenpiteet.
- **Ole erikoisen valpas työstäessäsi särmiä, teräviä reunoja jne. Vältä lisävarusteen luisumista tai jumittumista.** Kun työskentelet särmillä tai terävillä reunoilla tai jos työkalu pääsee luiskahtamaan, on sen jumittumisvaara suurempi. Tällöin saatat menettää työkalun hallinnan ja aiheuttaa pomppauksen.

- **Älä kiinnitä työkaluun hammastettua sahanterää.** Sellaisilla terillä on suurempi pomppausvaara jättyökalun hallinnan menetyks.

- **Syötä aina kärkeä materiaaliin samassa suunnassa kuin leikkuureuna poistuu materiaalista (toisin sanoen samassa suunnassa, jonne lastut sinkoutuvat).** Jos työkalua johdetaan väärään suuntaan, terän leikkuureuna nousee ylös työkappaleesta ja alkaa vetää työkalua tähän syöttösuuntaan.

- **Käytettäessä pyöriviä viiloja, katkaisupyöriä, nopeakäyntisiä leikkuuteriä tai volframikarbidi leikkuuteriä on aina varmistettava, että työkappale on tukevasti kiinni.** Päästessään hiemankin kääntymään urassa viistosuunnassa nämä pyörät voivat potkaistatakaisin. Jos katkaisupyörä juuttuu kiinni, tavallisesti itse pyörä rikkoutuu. Jos pyörivä viila, nopeakäyntinen leikkuuterä tai volframikarbidi leikkuuterä juuttuu kiinni, se voi ponnahtaa urasta ja saatat menettää työkalun hallinnan.

Hiontaan ja katkaisemiseen liittyviä erityisiä turvallisuusvaroituksia

- **Käytä ainoastaan sähkötyökalulle suositeltuja laikkatyyppisiä ja ainoastaan suositeltuihin tarkoituksiin. Älä esimerkiksi hio katkaisulaikan sivulla.** Katkaisulaikat on tarkoitettu käytettäväksi siten, että hionta suoritetaan niiden ulkokehällä; niihin kohdistuvat sivuttaisrasitukset voisivat murtaa ne.
- **Käytä kierteisten hiontakartioiden ja tulppien tapauksessa ainoastaan vahingoittumattomia laikankaroja, joissa on kiinteä ja oikean kokoinen ja pituinen laikka.** Asianmukainen kara pienentää rikkoutumisvaaraa.
- **Älä "jumita" katkaisulaikkaa tai käytä liiallista painetta. Älä yritä**





leikata liian syvälle. Jos laikkaan kohdistuu rasitusta, laikan tarttuminen tai kiertyminen on todennäköistä ja samoin kierto leikkuun aikana, jolloin vaarana on takaisku tai laikan rikkoontuminen.

- **Älä laita kättäsi pyörivän laikan linjalle ja sen taakse.** Kun laikka työskentelyn aikana liikkuu kauemmaksi kädestäsi, mahdollinen takaisku voi tuoda pyörivän laikan ja sähkötyökalun suoraan sinua kohti.
- **Jos laikka takertuu tai jumittuu tai kun keskeytät leikkaamisen mistään syystä, sammuta sähkötyökalu ja pitele sitä paikoillaan, kunnes laikka pysähtyy. Älä koskaan yritä nostaa katkaisulaikkaa leikkuurasta laikan pyöriessä; muutoin laite voi potkaista takaisin. Tutki tilanne ja eliminoi laikan takertumisen tai jumittumisen syy.**
- **Älä aloita leikkausta laikan koskettaessa työkappaletta. Anna laikan saavuttaa täysi nopeus ja aseta laikka takaisin leikkuu-uraan varovasti.** Laikka saattaa jumittua, kulkea ylöspäin tai potkaista takaisin, jos sähkötyökalu käynnistetään laikan ollessa kosketuksissa työkappaleeseen.
- **Tue paneelit ja muut suuret työkappaleet siten, että minimoit juuttumisen ja takapotkun vaaran.** Suuret työkappaleet ovat taipuvaisia painumaan oman painonsa ansiosta. Tuet tulee asettaa työkappaleen alle, lähelle leikkulinjaa, ja lähelle työkappaleen reunoja, laikan molemmille puolille.
- **Ole erittäin varovainen tehdessäsi olemassa oleviin seinämiin tai muihin sokeisiin kohtiin niiden keskeltä alkavaa leikkausta.** Ulos työntyvä laikka voi leikata kaasu- tai

vesiputkia, sähköjohtoja tai kappaleita, jotka voivat aiheuttaa takapotkun.

Teräsharjastoimenpiteitä koskevat erityiset turvallisuusvaroitukset

- **Ole varovainen, sillä harjasta sinkoutuu teräsharjaksia myös tavallisen työn aikana. Älä rasita harjaksia liikaa ylikuormittamalla harjaa.** Teräsharjaketet voivat helposti läpäistä kevyen vaatetuksen ja/tai ihon.
- **Anna harjojen käydä käyttönopeudella vapaina vähintään minuutin ajan ennen työn aloittamista. Tänä aikana kenenkään ei tule seistä harjan edessä tai sen linjalla.** Löysät harjaketet tai langat irtoavat kyseisenä sisäänajoaikana.
- **Suuntaa pyörivä teräsharja pois päin itsestäsi.** Pienet hiukkaset ja todella pienet harjan osaset voivat sinkoutua suurella nopeudella harjojen käytön aikana, jolloin ne voivat läpäistä ihosi.

MUITA TURVALLISUUSVAROITUKSIA

- **Tarkista, onko työkappaleesanauloja ja irrota ne ennen tuotteen käyttöä.** Tämän säännön noudattaminen pienentää vakavan loukkaantumisen riskiä.
- **Älä kurota pyörivän terän lähelle.** Aina ei ole helppo huomata, miten lähellä pyörivä terä on kättä.
- **Tätä tuotetta ei ole tarkoitettu käytettäväksi hammasporana eikä ihmisten tai eläinten hoitotuotteena.** Tästä voi seurata vakava loukkaantuminen.
- **Älä hierrä tai hio kuumuudessa syttyviä materiaaleja.** Laikan kipinäet voivat sytyttää nämä materiaalit.





- **Kiinnitä työkappale paikoilleen puristimella.** Kiinnittämätön työkappale voi aiheuttaa vakavan vamman ja vaurioita.
- Laitteen pitkittynyt käyttö voi aiheuttaa tai vaikeuttaa vammoja. Kun käytät mitä tahansa laitetta pitkiä aikoja, muista pitää säännöllisiä taukoja.
- Ympäristön lämpötila-alue työkalulle käytön aikana on 0 °C ja 40 °C välillä.
- Ympäristön lämpötila-alue työkalulle varastoinnin aikana on 0 °C ja 40 °C välillä.
- Suositeltu ympäristön lämpötila-alue latausjärjestelmän latauksen aikana on 10 °C ja 38 °C välillä

LISÄÄ AKUN TURVALLISUUSVAROITUKSIA

- Jotta vältetään lyhytsulun aiheuttama tulipalon, loukkaantumisen tai tuotteen vahingoittumisen vaara, älä koskaan upota työkalua, vaihtoakkua tai latauslaitetta nesteeseen ja huolehdi siitä, ettei mitään nesteitä pääse tunkeutumaan laitteiden tai akkujen sisään. Syövyttävät tai sähköä johtavat nesteet, kuten suolavesi, tietyt kemikaalit ja lalkaisuaineet tai valkaisuaineita sisältävät tuotteet voivat aiheuttaa lyhytsulun.
- Ympäristön lämpötila-alue akulle käytön aikana on 0 °C ja 40 °C välillä.
- Ympäristön lämpötila-alue akun varastoinnin aikana on 0 °C ja 20 °C välillä.

LITUMAKKUJEN KULJETTAMINEN

Kuljeta akkua paikallisten ja kansallisten ehtojen ja säädösten mukaisesti.

Noudata kaikkia pakkaamista ja nimeämistä koskevia erikoissäädöksiä,

kun kolmas osapuoli kuljettaa akkuja. Varmista, että mikään akku ei kosketa muita akkuja tai johtavaa materiaalia kuljetuksen aikana suojaamalla paljaat navat eristävillä, johtamattomilla korkeilla tai teipillä. Älä kuljeta akkua, jotka ovat halkeilleet tai vuotavat. Kysy välitysyriykseltä lisäneuvoja.

TUNNE TUOTTEESI

Katso sivu 257.

1. Akkutila
2. Akkutilan kansi
3. Merkkivalo
4. Nopeussäätövalitsin
5. Käynnistys/sammutuskytkin
6. Akselin lukintanappi
7. Kaulus
8. Pikavaihtooholkki*
9. Akku
10. USB-C-portti
11. Lisävarusteet
12. USB-johto
13. Käyttäjän käsikirja
14. USB-latausjohto

*Huomautus:

Jos lisävarustetta ei voi liittää pikavaihtooholkkiin, noudata sivulla 267 annettuja ohjeita.

Jos lisävarustetta ei voi irrottaa pikavaihtooholkista mukana toimitetulla avaimella, noudata sivulla 268 annettuja ohjeita.

HUOLTO

- Tuotetta ei tule koskaan kytkeä pistorasiaan osia koottaessa, säätöjä tehtäessä, puhdistettaessa, huollon aikana tai kun tuotetta ei aiota käyttää. Laitteen irrottaminen virtalähteestä estää vahingossa tapahtuvan käynnistymisen, mikä voi aiheuttaa vakavan loukkaantumisen.
- Käytä huollossa ainoastaan alkuperäisiä



valmistajan tuottamia varaosia, lisälaitteita ja lisävarusteita. Muunlaisten osien käyttö voi aiheuttaa vaaran tai vioittaa laitetta.

- Älä puhdista muoviosia liuottimilla. Suurin osa muoveista ei siedä markkinoilla olevia määrättyjä liuotteita, jotka vahingoittavat niitä. Käytä puhdasta riepua lian, pölyn jne. puhdistukseen.
- Älä koskaan päästä jarrunesteitä, bensiniä, öljytuotteita, läpäiseviä öljyjä tms. kosketuksiin muoviosien kanssa. Nämä kemialliset tuotteet sisältävät aineita, jotka voivat vaurioittaa, heikentää tai tuhota muovin minkä seurauksena voi aiheutua vakavia ruumiinvammoja.
- Jotta laite toimisi turvallisesti ja luotettavasti, kaikki korjaukset tulee antaa valtuutetun huoltopisteen hoidettavaksi.

SYMBOLIT



Turvallisuusvaroitus

n_o

Tyhjäkäyntinopeus

n

Nimellinopeus

v

Voltti



Tasavirta

min^{-1}

Kierrosten tai liikkeiden määrä minuutissa

CE

Eurooppalainen vaatimustenmukaisuusmerkintä

UK
CA

Brittiläinen vaatimustenmukaisuusmerkintä



001

Ukrainalainen vaatimustenmukaisuusmerkintä



EurAsian-vaatimustenmukaisuusmerkki



Lue ohjeet huolellisesti ennen laitteen käynnistämistä.



Käytä suojalaseja

Älä hävitä käytettyjä akkuja sekä sähkö- ja elektroniikkalaiteromuajittelemattomana yhdyskuntajätteenä. Käytetyt akut sekä sähkö- ja elektroniikkalaiteromu on kerättävä erikseen. Käytetyt paristot ja akut ja hukkalonlähteet on poistettava laitteista. Kysy paikalliselta viranomaiselta tai jälleenmyyjältä kierrätysneuvoja ja keräyspiste. Paikallisten määräysten mukaan jälleenmyyjillä voi olla velvollisuus ottaa käytetyt akut sekä sähkö- ja elektroniikkalaiteromu takaisin veloitusetta. Panoksesi käytettyjen akkujen sekä sähkö- ja elektroniikkalaiteromun uudelleenkäyttöön ja kierrätykseen auttaa vähentämään raaka-aineiden kysyntää. Käytetyt, erityisesti litiumia sisältävät akut sekä sähkö- ja elektroniikkalaiteromu sisältävät arvokkaita ja kierrätettäviä materiaaleja, jotka voivat vaikuttaa haitallisesti ympäristöön ja ihmisten terveyteen, jos niitä ei hävitetä ympäristöystävällisellä tavalla. Poista mahdolliset henkilötiedot jätelaitteista.





Käytä pölynaamaria.



Ei voimallisesti



Nosta pitkät hiukset olkapään yläpuolelle, jotta ne eivät takerru liikkuviin osiin.



Voimallisesti

KÄSIKIRJAN SYMBOLIT



Huom



Pysäytä laite.



Osat ja lisävarusteet on hankittava erikseen



Odotusaika



Sammuksissa



Kiinteä vihreä -
USB-virtasovitin



Käynnistys



Kiinteä punainen -
Akku vähissä (5–25 %)



Lukko



Vilkuva punainen (3
välähdystä) -
Akku vähissä (0–5 %)



Avaa



Vilkuva punainen (6
välähdystä) -
Ylivirtasuoja



Nopeus, pienin



Vilkuva punainen (9
välähdystä) -
Korkean lämpötilan
suojaus











Nopeus, maksimimomentti

NOPEUSVALITSIMEN ASETUKSET*

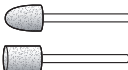
Nopeus								
1	2	3	4	5				
5 000 RPM	10 000 RPM	15 000 RPM	20 000 RPM	25 000 RPM				
Lisävarusteen tyyppi	Pehmeä puu	Kova puu	Laminaatit, muovit	Teräs	Alumiini, messinki jne.	Kuori/ kivi	Keraaminen	Lasi
Katkaisulaikat	3-5	3-5	1-3	—	—	—	—	—
Lasikuituinen katkaisukiekk	3-5	3-5	1-3	—	—	—	—	—
Hiomalaikat	3-5	3-5	1-3	3-5	3-5	3-5	—	—
Huopakillotuskiekot	1-3	1-3	1-3	1-3	1-3	1-3	1-3	1-3
Alumiinioksidiset hiomakivet	3-5	3-5	1-3	3-5	3-5	—	—	—
Piikarbidinen hiomakivi	—	—	—	3-5	3-5	3-5	1-5	—
Poranterä	—	—	3-5	—	—	—	—	—
Kipsilevyn leikkuuterä	5 (vain kipsilevylle)							

* Kaavion asetukset ovat suosituksia toiminta-alueille parhaan suoritustehon saamiseksi.

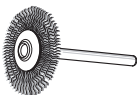
LISÄVARUSTE

Kuva	Lisävaruste	Käyttökohteet	Maksimikierrosliku*
	rumpuhiomakoneen istukka (Ø 6,4 mm) (Ø 3,2 mm:n varsi/holkki)	Hiomasyliinterien pito	35,000
	Hiomarummut 6,4 mm x 12,7 mm (60 raetta, 120 raetta) <i>käytetään rumpuhiomakoneen karan kanssa</i>	Puun, metallin ja muovin hionta	35,000
	9,5 mm:n kartiohiomakivi 9,5 mm:n sylinterihiomakivi	Metallien, teräksen ja ruosteen teroittaminen ja purseenpoisto	35,000
	3,2 mm:n kaiverrusterä	Metallin, puun ja muovin kaiverrus	35,000
	3,2 mm:n ruuvikara	Kiillotuslaikkojen pito	15,000
	12,7 mm & 25,4 mm Huopaiset kiillotuslaikat <i>käytetään ruuvikaran kanssa</i>	Metallien, kivien, lasin ja keramiikan kiillottaminen ja loppukiillotus	15,000
	Teräsharjalaikka	Metallin, ruosteen ja maalin puhdistus ja purseenpoisto	15,000
	Säätövain	Pikavaihtoholkin irrottaminen ja asennus	—
	Kiillotusyhdiste	Käytetään huopakkiillotuksessa Kiekot metallin ja muovin kiillotukseen	—

*kaaviossa annettu maksimikierrosliku on vain suositeltava arvo.

Sikkerhet, ytelse og driftssikkerhet er gitt topp prioritet i konstruksjonen av ditt roterende verktøy.

TILTENKT BRUK

Rotasjonsverktøyet skal bare brukes av voksne som har lest og forstått instruksjonene og advarslene i denne håndboken, og som kan anses som ansvarlig for sine handlinger.

Med egnet tilbehør montert, er produktet designet til å utføre sliping, finsliping, rustfjerning, skulpturering, polering, bufning, etsing og gravering.

Produktet er kun beregnet til bruk av konsumenter.

Ikke bruk produktet på noe annen måte enn det som er beskrevet som tiltenkt bruk. Bruk av elektrisk verktøy på en måte det ikke var tiltenkt kan skape farlige situasjoner.

⚠ ADVARSEL! Les nøye gjennom alle advarslene, instruksene og spesifikasjonene som følger med verktøyet, og se på tegningene. Hvis forskriftene nedenfor ikke overholdes, kan det forårsake ulykker som brann, elektrisk støt og/eller alvorlige personskader.

Ta vare på alle advarsler og anvisninger for senere bruk.

SIKKERHETSADVARSLER FOR MULTIMASKIN

Sikkerhetsadvarsler som er vanlige for sliping, sandblåsing, stålborsting, polering, utskjæring eller slipekappe-operasjoner.

- Dette elektriske verktøyet er beregnet til å fungere som en slipemaskin, sandblåser, stålborster, poleringsmaskin, utskjærings- eller kappeverktøy. Les nøye gjennom alle advarslene,

instruksene og spesifikasjonene som følger med verktøyet, og se på tegningene. Hvis forskriftene nedenfor ikke overholdes, kan det forårsake ulykker som brann, elektrisk støt og/eller alvorlige personskader.

- **Bruk ikke tilbehør som ikke er spesialkonstruert for dette verktøyet og som ikke er anbefalt av produsenten.** Selv om et tilbehør kan monteres på et verktøy, garanterer det ikke at du kan bruke det verktøyet på en sikker måte.
- **Tilbehørets nominelle hastighet skal være lik eller høyere enn maksimalhastigheten som står på verktøyet.** Bruk av kuttepåsatser i større hastighet enn angitt kan føre til at delen knuser og slenges gjennom luften.
- **Tilbehørets ytre diameter og tykkelse skal svare til egenskapene som spesifiseres for verktøyet.** Tilbehør i feil størrelse kan ikke kontrolleres tilstrekkelig.
- **Akselstørrelsen på hjul, slipetromler eller annet tilbehør må passe riktig i spindelen eller kloen til verktøyet.** Tilbehør som ikke passer i maskinens fester, vil skli ut av balanse, vibrere overdrevent og kan føre til at du mister kontrollen.
- **Hjul, slipetromler, kuttere eller annet tilbehør som monteres med dor, må være helt stukket inn i kloene / chucken.** Dersom doren ikke holdes tilstrekkelig godt og / eller hjulet stikker ut for mye, kan det festede hjulet løsne og bli slengt ut med stor fart.
- **Bruk ikke et skadet tilbehør.** Før hvert bruk må du sjekke tilbehøret, deriblant slipehjulet og slipetrommelen for sprekker og rift, slitasje samt stålborsten for løse og knekte vaiere. Hvis verktøyet eller tilbehøret faller,



skal du kontrollere at ingenting er skadet og, om nødvendig, installere nytt tilbehør. Etter at du har kontrollert at tilbehøret er i god stand og installert det, skal du holde deg på avstand fra det bevegelige tilbehøret og la verktøyet komme opp i maksimal hastighet i ett minutt. Hvis tilbehøret er skadet, vil det brytes under denne testen.

- **Bruk Personlig verneutstyr. Alt etter hva du bruker verktøyet til, skal du bruke beskyttelsesmaske, sikkerhetsbriller eller vernebriller. Bruk etter behov støvmaske, hørselvern, hansker og verkstedforkle som kan stoppe små slipedeler eller arbeidsstykkefragmenter.** Vernebriller hindrer at partikler slynges ut og skader øynene dine. Støvmaske filtrerer partiklene som dannes ved arbeidsoppgaven din. Langvarig eksponering for sterkt støy kan svekke hørselen.
- **Hold besøkende i god avstand fra arbeidsområdet og påse at de har verneutstyr på seg. Alle som kommer inn i arbeidsområdet må bruke personlig verneutstyr.** Små elementer fra arbeidsstykket eller et brukket tilbehør kan slynges ut utenfor arbeidsområdet og forårsake alvorlige kroppsskader.
- **Hold det elektriske verktøyet på de isolerte gripeflatene når du foretar arbeid der skjæredeskaper kan få kontakt med skjulte strømførende elektriske ledninger.** Skjæredeskaper som får kontakt med strømførende elektriske ledninger kan føre til at metalldelene på verktøyet blir strømførende og at brukeren kan få støt.
- **Hold verktøyet alltid godt fast ved oppstart.** Motorens dreiemomentreaksjon,

mens hastigheten øker mot maks, kan føre til at verktøyet vrir seg.

- **Bruk klemmer til å støtte arbeidsstykket når det er praktisk. Dumåldri holde et lite emne i hånden og verktøyet i den andre når verktøyet brukes.** Hvis du spenner fast et lite arbeidsstykke, er det mulig å styre maskinen med hendene. Runde emner som stenger, rør og slanger har en tendens til å rulle når de blir kappet, og kan føre til at bladet setter seg fast eller hoppe mot deg.
- **Posisjoner ledningen slik at det ligger unna det roterende tilbehøret.** Hvis du mister kontroll over verktøyet, kan ledningen kuttes eller kile seg fast og hånden eller armen din kan da trekkes mot det roterende tilbehøret.
- **Legg aldri fra deg verktøyet før tilbehøret har sluttet helt å rotere.** Det roterende tilbehøret kan komme i kontakt med underlaget det står på og få deg til å miste kontroll over verktøyet.
- **Etter at du har skiftet bits eller gjort justeringer, sjekk at klomutteren, chucken eller andre justeringsenheter er strammet godt.** Løse justeringsenheter kan uventet forskyve seg, forårsake tap av kontroll, løse roterende komponenter vil kastes ut med stor kraft.
- **Ikke la verktøyet gå når du frakter det.** Det roterende tilbehøret kan henge seg fast i klærne dine og skade deg alvorlig.
- **Rengjør regelmessig verktøyets ventilasjonsspalter.** Motorens ventilasjon får støv til å komme inn i motorhuset, noe som kan medføre altfor stor oppsamling av metallpartikler og forårsake elektrisk støt.
- **Bruk ikke verktøyet i nærheten av brannfarlige produkter.** Gnister kan sette fyr i dem.



- **Bruk ikke tilbehør som krever kjølevæsker.** Bruken av vann eller kjølevæsker kan forårsake elektrisk støt, som kan være livsfarlig.

TILBAKESLAG OG RELATERTE ADVARSLER

Tilbakeslag er en plutselig reaksjon på et klemt eller fastsittende roterende hjul, slipebånd, børste eller annet tilbehør. Dersom utstyret har kjørt seg fast fører det raskt til stans i den roterende delen, noe som fører til at man mister kontrollen over verktøyet, og det slenges i den motsatte retningen av rotasjonsretningen til det fastklemt tilbehøret.

Hvis for eksempel en slipeskive klemmes eller vrís i arbeidsstykket, vil skivens skarpe del trenge inn i arbeidsstykkets overflate, noe som vil få skiven til å klatre ut eller slå tilbake. Hjulet kan enten hoppe mot eller bort fra operatøren, avhengig retning hjulet bevegelse på punktet av knipe. I tilfelle tilbakeslag, kan slipeskiven også brekkes.

Det kan unngås ved å ta visse forholdsregler:

- **Hold godt i verktøyet og still kroppen og armen din slik at du kan kontrollere et eventuelt tilbakeslag.** Det er mulig å kontrollere tilbakeslagskrefter hvis operatøren tar riktige forholdsregler.
- **Vær spesielt forsiktig når du arbeider på hjørner på hjørner, skarpe kanter, osv. Unngå at tilbehøret glir eller kiles fast.** Når du arbeider på hjørner eller skarpe kanter eller når verktøyet glir, er det større fare for at tilbehøret låses fast, og dermed at du mister kontroll over verktøyet og at det oppstår tilbakeslag.

- **Ikke sett på et tannet sagblad.** De kan øke faren for tilbakeslag og tap av kontroll over verktøyet.
- **Skiven bør alltid mates inn i emnet i samme retningen som skjæreeggen kommer ut fra emnet (som er samme retning som sponene kastes).** Hvis skiven mates inn i feil retning, vil kutteenden på skiven klatre ut av emnet og trekke maskinen i samme retning som den mates.
- **Pass på at arbeidsemnet er godt festet når du bruker rotasjonsfiler, kutteskiver, høyhastighetskutteskiver eller kutteskiver av hardmetall.** Slike skiver vil ta tak hvis de stilles litt skrått i sporet, og kan sparke tilbake. Når en kutteskive griper tak, vil selve skiven vanligvis gå i stykker. Når en roterende fil, høyhastighetskutteskive eller kutteskive av hardmetall griper tak, kan den hoppe ut av sporet slik at du miste kontroll over verktøyet.

Sikkerhetsvarsler med tilknytning til vanlige slipe- eller kappeoperasjoner

- **Bruk kun hjul typer som anbefales for ditt verktøy og kun for de anbefalte bruksområdene.** For eksempel må du ikke slipe med kanten på et kappehjul. Slipende kappeskiver er ment for periferisliping, når disse hjulene utsettes for sidekrefter kan det oppstå splintring.
- **Slipekjegler og plugg med gjenger må kun brukes med hele hjuldor med en selvstendig skulderflens som har riktig størrelse og lengde.** Riktige dor minker faren for at delen knekker.
- **Ikke blokker kappehjulet eller legg overdrevent trykk på verktøyet. Ikke gjør forsøk på å utføre et ekstremt dypt kutt.** Overbelastning når skiven



øker lasten og mottakeligheten for vridning og fastkjøring av skiven i kuttet og muligheten til rekyl eller skivebrudd.

- **Ikke posisjoner hånden i linje med eller bak den roterende skiven.** Når skiven ved driftspunktet beveger seg bort fra hånden din, kan den mulige rekylen propellere den spinnende skiven og det elektriske verktøyet rett mot deg.
- **Når hjulet går i klem, kjører seg fast eller når man stanser kuttet av en eller annen grunn, skru av verktøyet og hold det stille inntil hjulet har stanset helt. Gjør aldri forsøk på å ta kappehjulet ut av sporet mens det fortsatt er i bevegelse, i så fall kan du oppleve tilbakeslag.** Sjekk hva som har skjedd og rett opp for å unngå at hjulet går i klem eller kjører seg fast igjen.
- **Ikke start kappingen på nytt mens kappehjulet fortsatt står i arbeidsstykket.** La hjulet nå maksimal hastighet før du forsiktig setter det tilbake i sporet som er kappet. Hjulet kan blokkeres, krype ut eller slå tilbake dersom verktøyet startes mens kappehjulet står i arbeidsstykket.
- **Støtt opp plater og store arbeidsstykker for å redusere faren for at kappehjulet kommer i beknip, med tilhørende fare for tilbakeslag.** Store plater har en tendens til å sige under sin egen vekt. Støttene må legges under begge sider av platen, nær sporet som skal skjæres og nær kanten av platen.
- **Vær ekstra forsiktig når du foretar et "lommekutt" inn i en eksisterende vegg eller annet blindt område.** Det utstående hjulet kan kappe gass- og vannrør, elektriske ledninger og objekter som kan føre til tilbakeslag.

Sikkerhetsadvarsler som er spesifikke for stålborstingsoperasjoner

- **Vær oppmerksom på at stålbuskene kastes av børsten, selv under vanlig bruk. Ikke overbelast kablene ved å påføre for stor last på børsten.** Stålbuskene kan enkelt trenge gjennom lette klær og/eller huden.
- **La børstene gå i driftshastighet i minst ett minutt før du bruker dem.** I løpet av denne tiden skal ingen stå foran eller i linje med børsten. Løse buster eller strenger vil kastes i løpet av innkjøringstiden.
- **Rett tømningen av den spinnende stålborsten bort fra deg.** Små partikler og bittesmå fragmenter kan kastes ut ved høy hastighet under bruk av disse børstene og kan bli innstøpt i huden din.

SPEISIELLE SIKKERHETSADVARSLER

- **Inspiser for og fjern alle spikre fra arbeidsstykket før bruk av produktet.** Å følge disse reglene vil redusere risikoen for alvorlig personskade.
- **Ikke strekk hånden mot en bits som roterer.** Avstanden mellom en roterende bit og hånden din vil ikke alltid være åpenbar.
- **Dette produktet er ikke ment for tannlegearbeider eller arbeider på dyr eller mennesker i medisinsk sammenheng.** Det kan oppstå alvorlig skade.
- **Ikke slipp eller sandblås varme, antenkelige materialer.** Gnister fra hjulet kan antenne disse materialene.
- **Fest arbeidsstykket med en tvinge.** Ikke festede emner kan påføre alvorlig personskade og materielle skader.
- **Skader kan oppstå eller forsterkes ved forlenget bruk av et verktøy.** Når du bruker et verktøy over en lenger

EN
FR
DE
ES
IT
NL
PT
DA
SV
FI
NO
RU
PL
CS
HU
RO
LV
LT
ET
HR
SL
SK
BG
UK
TR
EL



tidsperiode, husk å ta regelmessige pauser.

- En passende temperatur for verktøyet når det brukes er mellom 0°C og 40°C.
- En passende temperatur for lagring av verktøyet er mellom 0°C og 40°C.
- Den anbefalte omgivelsestemperaturen for ladesystemet under lading er mellom 10 °C og 38 °C

EKSTRA ADVARSLER FOR BATTERISIKKERHET

- For å unngå fare for en brannforårsaket av en kortslutning, av personskader eller skader av produktet, må det forhindres at batteripakken eller laderen dyppes i væsker og også sørges for at ingen væsker kan kommer inn i apparatene eller batteriene. Korroderende og ledende væsker som saltvann, visse kjemikalier og blekemidler eller produkter som inneholder blekemidler kan forårsake en kortslutning.
- En passende batteritemperatur når verktøyet brukes er mellom 0°C og 40°C.
- En passende lagringstemperatur for batteriet er mellom 0°C og 20°C.

TRANSPORTERE LITIUM-BATTERIER

Transporter batteriet i samsvar med lokale og nasjonale forskrifter og bestemmelser.

Følg alle spesielle krav når det gjelder pakking og merking når tredje part skal transportere batteriene. Pass på at batteriene ikke kan komme i kontakt med andre batterier eller ledende materialer når de transporteres ved at du beskytter åpne koblinger med isolerende, ikkeledende hetter eller tape. Ikke transportert batterier som har sprekker eller lekket. Sjøkk med transportfirmaet for ytterligere råd.

KJENN DITT PRODUKT.

Se side 257.

1. Batteridør
2. Batterideksel
3. LED-Indikator
4. Dreieskive for variabel hastighet
5. Av/På-bryter
6. Spindellåseknapp
7. Krage
8. Hurtigkoblingsinnhenting*
9. Batteripakke
10. USB-C-port
11. Tilbehør
12. USB-kabel
13. Brukerhåndbok
14. USB-strømadapter

*Merk:

Hvis det ikke er mulig å sette et tilbehør i hurtigskiftekragen, følg instruksjonene på side 267.

Hvis det ikke er mulig å løsne et tilbehør fra hurtigskiftekragen, bruk den medfølgende skiftenøkkelen og følg instruksjonene på side 268.

VEDLIKEHOLD

- Produktet skal aldri kobles til en strømforsyning mens du monterer på deler, gjør justeringer, rengjør, utfører vedlikehold eller når produktet ikke er i bruk. Koble verktøyet fra strømmen slik at du unngår at det utilsiktet starter, noe som kan føre til alvorlige skader.
- For service av maskinen, bruk kun produsentens originale reservedeler, tilleggsutstyr og påsatser. Bruk av andre deler kan skape fare eller føre til skade på produktet.
- Unngå bruk av løsemidler når du rengjør plastdelene. De fleste plastmaterialene kan skades ved bruk av løsningsmidlene som fås i handelen. Bruk en ren klut til å tørke bort smuss, støv osv.
- Du må aldri la bremsevæske, drivstoff,

petroleumsbaserte produkter, rustoppløsende olje osv. komme i kontakt med plastikkdeler. Slike kjemiske produkter inneholder stoffer som kan skade, svekke eller ødelegge platen, noe som kan medføre alvorlige kroppsskader.

- For edre sikkerhet og pålitelighet skal alle reparasjoner utføres av et autorisert verksted.



Vennligst les instruksjonene nøye før du starter maskinen.



Bruk øyebeskyttelse

SYMBOLER



Sikkerhetsadvarsel

n_o

Hastighet ubelastet

n

Nominell hastighet

v

Volt



Likestrøm

min^{-1}

Antall omdreininger eller bevegelser pr. Minutt



Europeisk samsvarsmerking



Britisk samsvarsmerking



Ukrainsk samsvarsmerking



EurAsian Konformitetstegn

Ikke kast avfallsbatterier, elektrisk og elektronisk utstyrsavfall som usortert kommunalt avfall. Avfallsbatterier og elektrisk og elektronisk utstyrsavfall må samles inn separat. Avfallsbatterier, avfallsakkumulatører og lyskilder må fjernes fra utstyret. Forhør deg med de lokale myndighetene for resirkuleringsråd og innsamlingspunkt. I henhold til lokale forskrifter kan forhandlere være forpliktet til å ta tilbake avfallsbatterier, elektrisk og elektronisk utstyrsavfall gratis. Ditt bidrag til gjenbruk av og gjenvinning av avfallsbatterier og elektrisk og elektronisk utstyrsavfall bidrar til å redusere etterspørselen etter råmaterialer. Avfallsbatterier, spesielt de som inneholder litium, og elektrisk og elektronisk utstyrsavfall inneholder verdifulle og resirkulerbare materialer som kan påvirke miljøet og menneskets helse negativt, hvis de ikke blir kastet på en miljøkompatibel måte. Slett personlig data fra utstyrsavfall, om noen.



Bruk støvmaske.



Sørg for at langt hår over skuldernivå sikres godt for å hindre at det fanges i bevegelige deler.



Med kraft



Stopp produktet.

SYMBOLER I MANUALEN



Nb



Deler eller tilbehør solgt separat



Av



På



Lås



Låse opp



Hastighet, minimum



Hastighet, maks



Uten kraft



Ventetid



Solid grønn -
Ladet



Solid rød -
Lavt batteri (5–25 %)



Blinkende rødt (3 blink) -
Lavt batteri (0-5 %)



Blinkende rødt (6 blink) -
Overbelastningsvern



Blinkende rødt (9 blink) -
Høy temperaturbeskyttelse

HASTIGHETSBRØYTERINNSTILLINGER*

Hastighet				
1	2	3	4	5
5.000 RPM	10.000 RPM	15.000 RPM	20.000 RPM	25.000 RPM







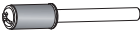

Type tilbehør	Mykt tre	Hardt tre	Laminatplast	Stål	Aluminium, messing osv.	Skall/stein	Keramikk	Glass
Kappeskiver	3-5	3-5	1-3	—	—	—	—	—
Kappeskive i glassfiber	3-5	3-5	1-3	—	—	—	—	—
Slipetromler	3-5	3-5	1-3	3-5	3-5	3-5	—	—
Filtpoleringsskiver	1-3	1-3	1-3	1-3	1-3	1-3	1-3	1-3
Slipesteiner i aluminiumoksid	3-5	3-5	1-3	3-5	3-5	—	—	—
Silisiumkarbidslipestein	—	—	—	3-5	3-5	3-5	1-5	—
Drillbits	—	—	3-5	—	—	—	—	—
Tørrevegg skjærebitt	5 (kun tørrevegg)							

* Innstillingene i diagrammet er anbefalinger for driftsområder for best ytelse.

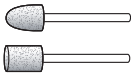
NORSK

EN
FR
DE
ES
IT
NL
PT
DA
SV
FI
NO
RU
PL
CS
HU
RO
LV
LT
ET
HR
SL
SK
BG
UK
TR
EL

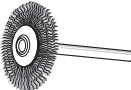
TILBEHØR

Figur	Tilbehør	Bruk	Maksimalt RPM*
	trommelsliper med mandrel (Ø 6,4 mm) (Ø 3,2 mm skaft/krage)	Holder slipetromler	35,000
	6,4 mm x 12,7 mm sandingstromler (60 korning, 120 korning) <i>brukes med trommelsandingsmandreng</i>	Pussing av tre, metall og plast	35,000
	9,5 mm konisk slipestein 9,5 mm sylinderslipestein	Sliping og avfasing av metaller, stål og rust	35,000
	3,2 mm graveringsbiter	Gravering av metall, tre og plast	35,000
	3,2 mm skrue mandreng	Holder poleringshjul	15,000
	12,7 mm & 25,4 mm Filtpoleringshjul <i>brukes med skruemandreng</i>	Polering og rasping av metaller, stein, glass og keramikk	15,000
	Stålbørsteskiye	Rengjøring og avfasing av metall, rust og maling	15,000
	Skrunøkkel	Fjerning og innsetting av hurtigskiftekragen	—
	Poleringskompositt	Brukes med filtpolering skiver til å polere metall og plast	—

*Maksimalt RPM - nivå som finnes i diagrammet er kun anbefalte verdier.



При разработке этого роторного инструмента особое внимание уделялось безопасности, производительности и надежности.

НАЗНАЧЕНИЕ

К использованию бормашины допускаются только совершеннолетние, способные нести ответственность за свои действия, после изучения инструкций и предостережений в настоящем руководстве.

При использовании подходящих принадлежностей изделие предназначено для абразивной обработки, шлифовки, удаления ржавчины, придания формы, полировки, травления и гравировки.

Изделие предназначено только для личного использования.

Используйте устройство строго по назначению, указанному в настоящем руководстве. Использование данного электроинструмента не по назначению может создать опасную ситуацию.

⚠ОСТОРОЖНО! Прочтите все указания, инструкции, иллюстрации и спецификации, поставляемый с этим электроинструментом. Несоблюдение всех инструкций, указанных ниже, может привести к поражению электрическим током, пожару и / или серьезным травмам.

Сохраните все предупреждения и инструкции для дальнейшего использования.

ПРЕДОСТЕРЕЖЕНИЕ О БЕЗОПАСНОМ ИСПОЛЬЗОВАНИИ ВРАЩАЮЩЕГОСЯ РЕЖУЩЕГО ИНСТРУМЕНТА

Незакрепленные регулировочные устройства могут неожиданно сместиться, что приведет к потере

контроля и сильному выбросу свободно вращающихся компонентов.

- Этот электроинструмент может использоваться в качестве инструмента для шлифовки, очистки щеткой, полировки, резьбы или отрезания. Прочтите все указания, инструкции, иллюстрации и спецификации, поставляемый с этим электроинструментом. Несоблюдение всех инструкций, указанных ниже, может привести к поражению электрическим током, пожару и / или серьезным травмам.
- Не используйте аксессуары, которые не являются специально разработаны и рекомендованы производителем инструмента. Просто потому, что аксессуар может быть подключен к вашей власти инструмент, он не обеспечивает безопасную эксплуатацию.
- Номинальная скорость аксессуар должен быть по меньшей мере равную максимальной скорости отмечается электроинструмента. Не допускайте превышения номинальной скорости при использовании насадок для измельчения, это может привести к их поломке.
- Наружный диаметр и толщина ваших аксессуаров должна быть в пределах возможностей рейтинг вашего электроинструмента. Принадлежности неправильного размера не могут контролироваться надлежащим образом.
- Размер внутреннего отверстия кругов, шлифовальных барабанов и других приспособлений должен точно соответствовать размеру шпинделя или цанги электроинструмента. Приспособления, размеры которых не в точности соответствуют деталям электроинструмента, будут несбалансированы, что вызывает



сильную вибрацию и может привести к потере управления.

- **Круги, устанавливаемые на оправку, шлифовальные барабаны, резцы и другие приспособления должны быть полностью вставлены в цангу или патрон.** Если оправка недостаточно удерживается и/или диск выступает слишком далеко, установленный диск может разболтаться и слететь на высокой скорости.
- **Не используйте поврежденный аксессуар.** Перед каждым использованием следует осмотреть шлифовальные круги на предмет сколов и трещин, шлифовальные барабаны – на предмет трещин, разрывов и износа, проволочную щетку – на предмет неплотно сидящих или треснутых щетин. Если инструмент или аксессуар упал, проверьте его на предмет повреждений или установите неповрежденные аксессуары. После осмотра и установки устройства, позиционировать себя и окружающих от плоскости вращающегося принадлежности и запуска инструмента при максимальной скорости без нагрузки в течение одной минуты. Поврежденные аксессуары, как правило, развалится в течение этого времени испытания.
- **Использовать средств индивидуальной защиты.** В зависимости от приложения, используйте маску, защитные очки или защитные очки. По мере необходимости используйте противопылевой респиратор, средства защиты органов слуха, перчатки и рабочий фартук, способные защитить вас от мелких частиц абразивного или обрабатываемого материала. Для защиты глаз должны быть в состоянии

остановить полеты мусора в различных операций. Респиратор или противогаз должен быть способен фильтрации частиц, созданных на операцию. Длительное воздействие высокой интенсивности шума может привести к потере слуха.

- **Держите прохожих на безопасном расстоянии от рабочей области.** Лица, которые прибывают области работы должны носить средства индивидуальной защиты. Фрагменты заготовки или сломанный инструмент может улететь и стать причиной травм вне непосредственной близости от места работы.
- **При работе держите инструмент за рукоятки с электроизолирующим покрытием, так как пильное полотно может наткнуться на скрытую электропроводку.** В результате контакта полотна с проводом, находящимся под напряжением, металлические части инструмента также могут оказаться под напряжением, что приведет к поражению работающего электрическим током.
- **Всегда крепко держите инструмент во время пуска.** Реактивный вращающий момент электродвигателя при разгоне до полной скорости может вызвать закручивание инструмента.
- **По возможности зажимайте обрабатываемую деталь в тисках.** Запрещается держать небольшую заготовку в одной руке, а инструмент в другой руке во время работы. Установив небольшие детали в тиски, вы сможете освободить руки, чтобы контролировать инструмент. Круглые детали, такие как штыри или трубы, имеют свойство отпаиваться при резке, что может привести



к зацеплению режущего инструмента или его отбрасыванию в сторону оператора.

- **Позиция шнур подальше от вращающегося устройства.** Если вы потеряете контроль, мозг может сократиться или зацепил и рукой или рукой может быть втянута в прядильных аксессуар.
- **Никогда не лежал электрический инструмент, пока аксессуар пришла к полной остановке.** Прядильных инструмент может захватить поверхность и вытащить из розетки вне вашего контроля.
- **После замены головок или выполнения какой-либо регулировки убедитесь, что гайка цапги, патрон или любые другие регулирующие устройства надежно затянуты.** Незафиксированные регулировочные устройства могут неожиданно сместиться, что приведет к потере контроля и сильному выбрасыванию незакрепленных вращающихся компонентов.
- **Не запускайте электроинструмента при проведении его на вашей стороне.** Случайный контакт с прядильных аксессуар может загвоздка одежду, потянув за принадлежность в ваше тело.
- **Регулярно очищайте воздушные силы инструмента отверстия.** Вентилятор двигателя будет опираться пыли внутри корпуса и чрезмерное накопление сухого металла может привести к опасности поражения электрическим током.
- **Не работайте с электроинструментом вблизи легковоспламеняющихся материалов.** Искры могут воспламенить эти материалы.
- **Не используйте аксессуары, которые требуют жидких хладагентов.** Использование воды или других

жидких хладагентов может привести к поражению электрическим током или удара.

МЕРЫ ПРЕДОСТОРОЖНОСТИ, СВЯЗАННЫЕ С ОТСКОКОМ ИНСТРУМЕНТА

Обратный удар является внезапной реакцией на зацепление или застревание вращающегося диска, шлифовальной ленты, щетки или иного приспособления. Зацепление или застревание вызывает быстрое застопоривание вращающегося приспособления, что, в свою очередь, бросает неконтролируемый электроинструмент в направлении, противоположном вращению приспособления.

Например, заклинивание отрезного круга в заготовке и зажим кромки круга в зоне зацепления, может привести к резкому отскоку инструмента. Колесо может либо переходить к наблюдателю или от оператора, в зависимости от направления движения колеса в точке зацепления. Абразивные круги могут сломать и в этих условиях.

Отдача является результатом злоупотребления властью инструмента и / или неправильных оперативных процедур или условий, и ее можно избежать путем принятия надлежащих мер предосторожности, которые приводятся ниже.

- **Поддержание крепко электроинструмент и положение тела и рук, чтобы вас не поддаваться отдачи сил.** При соответствующих мерах предосторожности оператор может контролировать силу отбрасывания.
- **Использование специальных осторожны при работе с углов, острых краев т.д. Избегайте подпрыгивая и непредусмотренные аксессуар.** Уголки, острых



кромки или подпрыгивая имеют тенденцию к топляку вращающиеся принадлежности и привести к потере контроля и отдачи

- **Не устанавливайте плотно с зубьями.** Такие лопасти создают частые отдачи и потери контроля.
- **Всегда вводите режущий инструмент в материал в направлении, в котором режущее полотно выходит из материала (это направление совпадает с направлением выбрасывания стружки).** При вводе инструмента в неверном направлении режущее полотно выбрасывает инструмент из материала в направлении ввода.
- **Всегда тщательно фиксируйте рабочий материал в тисках при использовании шлифовальных кругов, отрезных кругов, отрезных дисков из быстрорежущей стали и режущих дисков из карбида вольфрама.** При небольшом отклонении от паза такие диски цепляются и могут отбрасываться. Сам отрезной диск при таком застревании, как правило, ломается. При застревании шлифовального круга, отрезного диска из быстрорежущей стали и режущего диска из карбида вольфрама они могут отбрасываться из паза и оператор может потерять управление инструментом.

Специальные указания по технике безопасности при операциях шлифования и абразивной резке

- **Используйте только рекомендованные типы кругов для вашего электроинструмента и только по своему назначению. Например, не допускается шлифование боковыми поверхностями отрезного круга.** Абразивные

отрезные круги предназначаются для работы периферией круга, боковые силы, возникающие при такой работе, могут привести к обламыванию краев.

- **Для шлифовальных конусов с насечкой и ромбовидных фрез используйте только неповрежденные оправки с неснимаемым фланцем, которые имеют надлежащий размер и длину.** Надлежащие оправки снижают опасность поломки.
- **Не зажимайте отрезной диск и не прилагайте чрезмерных усилий. Не делайте разрезы чрезмерной глубины.** Перенапряжение колеса увеличивает нагрузку и подверженность перекручиванию или зацеплению колеса в разрезе, а также возможность отдачи или поломки колеса.
- **Не располагайте руку на одной линии с вращающимся колесом и позади него.** Когда колесо в момент работы отходит от вашей руки, возможная отдача может толкнуть вращающееся колесо и электроинструмент прямо на вас.
- **Если круг зажался, зацепился, или когда резка была прекращена по какой-либо причине, выключите электроинструмент и удерживайте его неподвижно до полной остановки круга. Никогда не пытайтесь вынимать отрезной круг из разреза на ходу, так как может произойти отскок.** Выясните причины зажатия или зацепления круга и предпримите меры по их устранению.
- **Не возобновляйте резание, если круг находится в заготовке. Дождитесь, пока диск не наберет полную скорость, и осторожно вводите круг в обрабатываемую деталь.** Если электроинструмент повторно запускается, когда отрезной круг



находится в заготовке, то круг может заклинить, податься на оператора или отскочить.

- **Поддерживайте панели и любые крупногабаритные заготовки, чтобы уменьшить опасность заклинивания круга и отскока.** Большие заготовки могут прогибаться под собственным весом. Опоры следует размещать под панелью, рядом с линией пропила и ближе к краю панели с обеих сторон круга.
- **Соблюдайте предельную осторожность при выполнении врезок в существующие стены или другие глухие зоны.** Рельефный круг можно использовать для отрезания газовых и водопроводных труб, электрических проводов или предметов, могущих вызвать отскок.

Предупреждения о безопасности, относящиеся к очистке проволочной щеткой

- **Имейте в виду, что щетина высвобождается из щетки даже во время обычной работы. Не перенапрягайте щетину, прикладывая чрезмерную нагрузку на щетку.** Проволочная щетина может легко проколоть легкую одежду и/или кожу.
- **Оставьте щетки работать с рабочей скоростью не менее одной минуты, прежде чем их использовать. В течение этого времени никто не должен стоять перед щеткой или на одной линии с ней.** Во время подготовительной работы будут высвобождаться щетинки.
- **Направьте сторону выгрузки вращающейся проволочной щетки от себя.** Мелкие частицы и

крошечные кусочки проволоки могут высвобождаться с высокой скоростью во время использования этих щеток и могут застрять в вашей коже.

ДОПОЛНИТЕЛЬНЫЕ ПРЕДУПРЕЖДЕНИЯ ПО ТЕХНИКЕ БЕЗОПАСНОСТИ

- **Проверьте и удалите все гвозди из заготовки перед использованием изделия.** Соблюдение этого указания поможет предотвратить получение тяжелых телесных повреждений.
- **Не допускайте попадания рук в область вращающейся насадки.** Близкое расположение вращающейся насадки относительно руки не всегда может быть очевидным.
- **Это изделие не предназначено для использования в качестве бормашины, для выполнения операций на человеке или в ветеринарной медицине.** Опасность получения серьезных травм.
- **Не шлифуйте легковоспламеняющиеся материалы.** Искры от колеса могут воспламенить эти материалы.
- **Зажимайте обрабатываемое изделие зажимным устройством.** Незажатые обрабатываемые изделия могут стать причиной тяжелых травм и повреждений.
- **Продолжительное использование инструмента без перерыва может привести к травмам.** При использовании инструмента в течение длительного времени делайте регулярные перерывы.
- **Температура окружающей среды для эксплуатации инструмента должна быть в диапазоне от 0°C до 40°C.**
- **Температура окружающей среды для хранения инструмента должна быть в диапазоне от 0°C до 40°C.**



- Рекомендуемая температура окружающей среды для зарядного устройства в процессе зарядки должна находиться в пределах диапазона от 10 °C до 38 °C.

ТРЕБОВАНИЯ БЕЗОПАСНОСТИ ПРИ ИСПОЛЬЗОВАНИИ ДОПОЛНИТЕЛЬНОЙ АККУМУЛЯТОРНОЙ БАТАРЕИ

- Для предотвращения опасности пожара в результате короткого замыкания, травм и повреждения изделия не опускайте инструмент, сменный аккумулятор или зарядное устройство в жидкости и не допускайте попадания жидкостей внутрь устройств или аккумуляторов. Коррозионные и проводящие жидкости, такие как соленый раствор, определенные химикаты, отбеливающие средства или содержащие их продукты, могут привести к короткому замыканию.
- Температура окружающей среды для эксплуатации аккумулятора должна быть в диапазоне от 0°C до 40°C.
- Температура окружающей среды для хранения аккумулятора должна быть в диапазоне от 0°C до 20°C.

ТРАНСПОРТИРОВКА ЛИТИЕВЫХ БАТАРЕЙ

Транспортируйте аккумуляторную батарею в соответствии с местными и государственными правилами и положениями.

При транспортировке батарей третьей стороной соблюдайте все специальные требования по упаковке и маркировке. Проверьте, чтобы аккумуляторные батареи не вступали в контакт с другими батареями или проводимыми материалами при транспортировке, для этого защитите оголенные разъемы изоляцией, изолирующими колпачками или лентами. Не переносите батареи с повреждениями или утечками. За

дальнейшими консультациями обратитесь в транспортно-экспедиционную компанию.

ИЗУЧИТЕ ИЗДЕЛИЕ

Стр 257.

1. Гнездо подключения батареи
2. Колпачок аккумулятора
3. Индикатор
4. Дисковый регулятор скорости
5. Тумблер включения/выключения
6. Блокировка шпинделя кнопку
7. Переходная муфта
8. Быстросъемный сборник*
9. Аккумулятор
10. Порт USB-C
11. Принадлежность
12. Кабель USB
13. Руководство оператора
14. Адаптер питания с разъемом USB

*Примечание:

Если не получается вставить принадлежность в быстрозажимной патрон, следуйте инструкции, представленной на стр. 267.

Если не получается извлечь принадлежность из быстрозажимного патрона, используйте ключ из комплекта и следуйте инструкции, представленной на стр. 268.

ТЕХНИЧЕСКОЕ ОБСЛУЖИВАНИЕ

- Прибор ни в коем случае не должен подсоединяться к источнику питания, когда вы разбираете его компоненты, выполняете регулировку, очистку, проводите техническое обслуживание, или когда прибор не используется. Отключение инструмента от источника питания предотвращает его случайный пуск, который может привести к получению тяжелой травмы.
- При выполнении технического обслуживания используйте только оригинальные запчасти, аксессуары и насадки от производителя. Использование других запчастей может представлять

опасность или повредить изделия.

- Избегайте использования растворителей во время чистки пластмассовых частей. Многие пластмассы чувствительны к воздействию различных бытовых растворителей и в результате их использования могут разрушиться. Для снятия грязи, пыли и пр. пользуйтесь чистой тряпкой.
- Никогда не допускайте контакта тормозной жидкости, бензина, продуктов на нефтяной основе, пропиточного масла и т. д. с пластмассовыми частями. Эти химикаты содержат вещества, которые могут испортить, ослабить или разрушить пластмассу. Это ведет к тяжелым травмам.
- Для большей безопасности и надежности все ремонтные работы должны проводиться авторизованным сервисным центром.

УСЛОВНЫЕ ОБОЗНАЧЕНИЯ



Сигнал опасности

n_0

Скорость на холостом ходу

n

Номинальная скорость

v

Вольт



Постоянный ток

min^{-1}

Оборотов или возвратно-поступательных движений в минуту



Знак соответствия европейским стандартам



Знак соответствия стандартам Великобритании



Знак соответствия Украины



Знак Евразийского Соответствия



Перед использованием прибора внимательно ознакомьтесь с данной инструкцией.



Применяйте средства защиты органов зрения

Утилизация аккумуляторов, электрического и электронного оборудования в месте с несортированными бытовыми отходами не допускается. Сбор аккумуляторов, электрического и электронного оборудования в целях утилизации должен осуществляться отдельно. Перед утилизацией необходимо извлечь из оборудования элементы питания, аккумуляторы и источники света. Уточните порядок утилизации и местонахождение пункта приема у местных властей или поставщика. Ритейлеры могут быть обязаны бесплатно принимать аккумуляторы, электрическое и электронное оборудование на утилизацию в соответствии с местными регламентами. Ваш вклад в повторную переработку аккумуляторов, а также электрического и электронного оборудования позволит сократить потребность в сырье. Аккумуляторы, в частности, содержащие литий, а также электрическое и электронное оборудование содержит ценные и подлежащие повторной переработке материалы, которые в случае ненадлежащей утилизации способны вредить экологии и здоровью людей. Перед утилизацией удалите с оборудования все персональные данные.

EN
FR
DE
ES
IT
NL
PT
DA
SV
FI
NO
RU
PL
CS
HU
RO
LV
LT
ET
HR
SL
SK
BG
UK
TR
EL



Надевайте пылезащитную маску.



Закрепите длинные волосы выше уровня плеч, чтобы предотвратить их запутывание в движущихся частях.

ОБОЗНАЧЕНИЯ В РУКОВОДСТВЕ



Примечание



Детали или принадлежности, приобретаемые отдельно



Выкл



Включение



Зафиксировать



Расцепить



Скорость, минимальная



Скорость, максимальная



Без усилия



С усилием



Остановите устройство.



Необходимо подождать



Светится зеленым цветом —
Заряжено



Светится красным цветом —
Низкий уровень заряда аккумулятора (5—25%)



Мигает красным цветом (3 вспышки) —
Низкий уровень заряда аккумулятора (0—5%)



Мигает красным цветом (6 вспышки) —
Защита от перегрузки



Мигает красным цветом (9 вспышки) —
Защита от перегрева



НАСТРОЙКИ ДИСКОВОГО РЕГУЛЯТОРА СКОРОСТИ*

РУССКИЙ

Скорость				
1	2	3	4	5
5 000 об./мин.	10 000 об./мин.	15 000 об./мин.	20 000 об./мин.	25 000 об./мин.







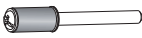

Тип принадлежности	Мягкая древесина	Твердая древесина	Слоистая пластмасса	Сталь	Алюминий, латунь и т. д.	Ракушка/камень	Керамика	Стекло
Отрезные диски	3-5	3-5	1-3	—	—	—	—	—
Отрезной диск из стекловолокна	3-5	3-5	1-3	—	—	—	—	—
Шлифовальные барабаны	3-5	3-5	1-3	3-5	3-5	3-5	—	—
Войлочные полировальные круги	1-3	1-3	1-3	1-3	1-3	1-3	1-3	1-3
Шлифовальные камни из оксида алюминия	3-5	3-5	1-3	3-5	3-5	—	—	—
Шлифовальный камень из карбида кремния	—	—	—	3-5	3-5	3-5	1-5	—
Сверло	—	—	3-5	—	—	—	—	—
Сверло по гипсокартону	5 (только для гипсокартона)							

* Приведенные в таблице настройки являются рекомендуемыми для рабочих диапазонов и обеспечивают наивысший уровень производительности.

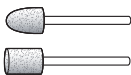
EN
FR
DE
ES
IT
NL
PT
DA
SV
FI
NO
RU
PL
CS
HU
RO
LV
LT
ET
HR
SL
SK
BG
UK
TR
EL

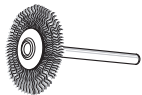

ПРИНАДЛЕЖНОСТЬ

Рисунок	Принадлежность	Применение	Макс. скорость вращения*
	Шпindel барабанного шлифовального станка (Ø 6,4 мм) (Ø 3,2 мм хвостовик/цанга)	Работа со шлифовальными барабанами	35,000
	Шлифовальные барабаны 6,4 x 12,7 мм (60G, 120G) <i>используется с оправкой барабанного шлифовального станка</i>	Шлифовка дерева, металла и пластмассы	35,000
	Конусный шлифовальный камень, 9,5 мм Цилиндрический шлифовальный камень, 9,5 мм	Заточка и снятие заусенцев на цветных металлах и стали, удаление ржавчины	35,000
	3,2 мм гравировальный наконечник	Гравировка по дереву, металлу и пластмассе	35,000
	Винтовой шпindel, 3,2 мм	Работа с полировальными кругами	15,000
	12,7 мм & 25,4 мм Войлочные полировальные круги <i>используется с винтовой оправкой</i>	Полирование и шлифование металлов, камней, стекла и керамики	15,000
	Колесо проволочной щетки	Очистка и снятие заусенцев на металле, удаление ржавчины и краски	15,000
	Гаечный ключ	Снятие и установка быстрозажимного патрона	—
	Полировальный состав	Используется в сочетании с полировальными. Used with felt polishing кругами для полировки металла и пластмассы	—

*Представленные в таблице значения максимальной скорости вращения имеют сугубо рекомендательный характер.

**Транспортировка:**

Категорически не допускается падение и любые механические воздействия на упаковку при транспортировке.

При разгрузке/погрузке не допускается использование любого вида техники, работающей по принципу зажима упаковки.

Хранение:

Необходимо хранить в сухом месте.

Необходимо хранить вдали от источников повышенных температур и воздействия солнечных лучей.

При хранении необходимо избегать резкого перепада температур.

Хранение без упаковки не допускается.

Срок службы изделия:

Срок службы изделия составляет 5 лет.

Не рекомендуется к эксплуатации по истечении 5 лет хранения с даты изготовления без предварительной проверки.

Дата изготовления (код даты) отштампован на поверхности корпуса изделия.

Пример:

W17 Y2015, где Y2015 - год изготовления

W17 – неделя изготовления

Определить месяц изготовления можно согласно приведенной ниже таблице, на примере 2015 года.

Обратите внимание! Количество недель в месяце различается от года в год.

Месяц	Январь	Февраль	Март	Апрель	Май	Июнь	Июль	Август	Сентябрь	Октябрь	Ноябрь	Декабрь	Год
Неделя	01	05	09	14	18	22	27	31	36	40	44	49	2015
	02	06	10	15	19	23	28	32	37	41	45	50	
	03	07	11	16	20	24	29	33	38	42	46	51	
	04	08	12	17	21	25	30	34	39	43	47	52	
	05	09	13	18	22	26	31	35	40	44	48	53	
			14			27							



W przypadku tego narzędzia obrotowego zwrócono szczególną uwagę na zapewnienie bezpieczeństwa, wysokiej wydajności oraz niezawodności.

PRZEZNACZENIE

To narzędzie rotacyjne powinny obsługiwać odpowiedzialne za swoje czyny osoby dorosłe, które przeczytały i zrozumiały instrukcje oraz ostrzeżenia zawarte w niniejszym podręczniku.

Produkt przeznaczony jest do szlifowania, wygładzania, usuwania rdzy, rzeźbienia, polerowania, wytrawiania i grawerowania przy użyciu odpowiednich akcesoriów.

Produkt przeznaczony jest do stosowania wyłącznie przez konsumentów.

Nie należy używać tego produktu niezgodnie z przeznaczeniem. Używanie narzędzi w sposób niezgodny z ich przeznaczeniem jest niebezpieczne.

⚠ OSTRZEŻENIE! Prosimy o uważne zapoznanie się z ostrzeżeniami, instrukcjami i specyfikacjami dostarczonymi z tym narzędziem oraz z zawartymi w nich ilustracjami. Nie przestrzeganie przedstawionych niżej zaleceń mogłoby pociągnąć za sobą wypadki takie jak pożary, porażenia prądem elektrycznym i /lub poważne obrażenia ciała.

Zachowaj wszystkie ostrzeżenia i instrukcje do wykorzystania w przyszłości.

NARZĘDZIE OBROTOWE – OSTRZEŻENIA DOTYCZĄCE BEZPIECZEŃSTWA

Ostrzeżenia dotyczące bezpieczeństwa wspólne dla operacji szlifowania, wygładzania, czyszczenia szrotką metalową, polerowania, grawerowania lub cięcia ściernego.

- To narzędzie z napędem przeznaczone jest do pracy jako szlifierka, szrotka

druciana, polerka, grawerka lub narzędzie do odcinania. Prosimy o uważne zapoznanie się z ostrzeżeniami, instrukcjami i specyfikacjami dostarczonymi z tym narzędziem oraz z zawartymi w nich ilustracjami. Nie przestrzeganie przedstawionych niżej zaleceń mogłoby pociągnąć za sobą wypadki takie jak pożary, porażenia prądem elektrycznym i /lub poważne obrażenia ciała.

- Nie należy używać akcesoriów, które nie zostały zaprojektowane specjalnie do tego urządzenia i które nie są zalecane przez producenta. Nawet jeżeli da się zamontować jakąś przystawkę na narzędziu, nie oznacza to, że można bezpiecznie używać narzędzia z tą przystawką.
- Prędkość znamionowa przystawki powinna być równa lub większa od prędkości maksymalnej oznaczonej na narzędziu. Akcesoria do szlifowania pracujące z większą prędkością niż ich prędkość znamionowa mogą pęknąć i odpaść od urządzenia.
- Średnica zewnętrzna i grubość akcesoria powinny odpowiadać charakterystyce podanej dla narzędzia. Nieprawidłowo dobrane akcesoria nie mogą być odpowiednio kontrolowane.
- Rozmiar tarczy, bębnowy wygładzających oraz innych akcesoriów musi być odpowiednio dopasowany do wrzeciona lub tulei zaciskowej elektronarzędzia. Akcesoria niepasujące dobrze do wrzeciona elektronarzędzia będą źle wyważone, wpadną w nadmierne wibracje i mogą spowodować utratę kontroli nad narzędziem.
- Tarcze na trzpieniu, bębny wygładzające, noże lub inne akcesoria muszą być w pełni zamocowane w tulei zaciskowej lub uchwycie. Jeśli trzpień jest



nieodpowiednio zamocowany oraz/lub nawis tarczy jest zbyt duży, zamocowana tarcza może ulec poluzowaniu i może zostać odrzucona z dużą prędkością.

- **Nie należy używać uszkodzonych akcesoriów.** Przed każdym użyciem należy sprawdzić akcesoria, takie jak tarcze ściernie na obecność pęknięć lub uszkodzeń, bębny wygładzające na obecność pęknięć, rozerwań lub nadmiernego zużycia oraz szczotki druciane na obecność poluzowanych lub pękniętych drutów. W przypadku upuszczenia elektronarzędzia lub przystawki, sprawdź, czy nie są one uszkodzone, w razie potrzeby wymień przystawkę. Po sprawdzeniu, że przystawka jest w dobrym stanie i po jej zainstalowaniu, należy pozostać na dystans od ruchomych przystawek i poczekać przez minutę, aż narzędzie osiągnie maksymalną prędkość. Jeżeli przystawka jest uszkodzona, połamie się ona podczas tego testu.
- **Stosować środki ochrony osobistej.** W zależności od tego do czego używacie wasze narzędzie, załóżcie maskę zabezpieczającą, lub okulary zabezpieczające. W razie potrzeby należy nosić maskę przeciwpyłową, ochronniki słuchu, rękawice i fartuch warsztatowy zdolny do zatrzymania drobnych odłamków ścierniwa lub przedmiotu obrabianego. Okulary ochronne umożliwiają uniknąć skaleczenia oczu spowodowanego odrzutem odpadów. Maski przeciwpyłowe służą do filtrowania mikroskopijnych cząsteczek wydzielających się podczas wykonywanych prac. Wystawienie na wysoki poziom

hałasu, może spowodować utratę słuchu.

- **Wszystkie osoby wizytujące powinny nosić wyposażenie ochronne i zostawać w odpowiedniej odległości od strefy roboczej.** Każdy, kto wchodzi do strefy roboczej musi nosić sprzęt ochrony osobistej. Elementy połamanego przedmiotu do obróbki czy akcesoria, mogą być odrzucone poza zakres strefy roboczej i spowodować poważne obrażenia cielesne.
- **Urządzenie elektryczne należy trzymać za izolowany uchwyt, gdy zachodzi ryzyko przewiercenia przewodu pod napięciem.** Kontakt z przewodem pod napięciem może spowodować przepływ prądu przez metalowe elementy urządzenia i porażenie operatora.
- **Podczas uruchamiania zawsze należy trzymać rękoma.** Moment obrotowy silnika przy przyspieszaniu do pełnej prędkości może spowodować wirowanie narzędzia.
- **W miarę możliwości należy używać zacisków do podparcia przedmiotu obrabianego.** Nie wolno trzymać małego obrabianego elementu jedną ręką, a włączonego narzędzia drugą ręką. Umieszczenie małego przedmiotu obrabianego w imadle pozwala na swobodną kontrolę narzędzia dłońmi. Przedmioty okrągłe, takie jak kołki ustalające lub rury, mają tendencję do toczenia się w trakcie cięcia, a to może skutkować uwięzieniem ostrza lub odrzuceniem go w stronę operatora.
- **Należy umieścić przewód zasilający w taki sposób, by nie stykał się z obracającymi się akcesoriami.** W przypadku utraty kontroli nad



narzędziem, może dojść do przecięcia lub podchwycenia przewodu zasilającego i wciągnięcia dłoni czy ramienia do obracającego się akcesoria.

- **Nie odkładajcie narzędzia zanim przystawka nie będzie zupełnie zatrzymana.** Obracająca się przystawka mogłaby się zetknąć z powierzchnią, na którą ją położono i doprowadzić do utraty kontroli nad narzędziem.
- **Po wymianie końcówek lub regulacji należy upewnić się, że nakrętka tulei zaciskowej, uchwytu lub innego mocowania jest dobrze dokręcona.** Luźne urządzenia regulacyjne mogą nieoczekiwanie przesunąć się, powodując utratę kontroli — luźne elementy obrotowe zostaną wówczas gwałtownie wyrzucone.
- **Nie należy używać narzędzia podczas transportu.** Obracająca się przystawka mogłaby zostać pochwycona przez ubrania i doprowadzić do poważnego zranienia.
- **Należy regulować czystość szczeliny wentylacyjnej narzędzia.** Wentylacja silnika wprowadza kurz do wnętrza obudowy silnika, co może być przyczyną nadmiernego nagromadzenia cząsteczek stalowych i spowodować porażenie prądem elektrycznym.
- **Nigdy nie używajcie waszego narzędzia w pobliżu produktów łatwopalnych.** Iskry mogłyby spowodować podpalenie narzędzia.
- **Nie używajcie akcesoriów wymagających płynów chłodzących.** Używanie wody czy płynów chłodzących może spowodować porażenie prądem elektrycznym, nawet śmiertelne.

ZJAWISKO ODBICIA I ZWIĄZANE Z NIM OSTRZEŻENIA

Odrzut polega na gwałtownym odskoku na skutek zaklinowania lub zablokowania obracającej się tarczy, bębna wygładzającego, szczotki lub innych akcesoriów. Zaklinowanie lub zablokowanie powoduje gwałtowne utknięcie obracającego się przyrządu, co w rezultacie powoduje niekontrolowany odskok elektronarzędzia w kierunku przeciwnym do obrotów przyrządu.

Np. przytarta lub zakleszczona tarcza ścierna, której krawędź zagłębiona w szczelinie na skutek ruchu obrotowego próbuje wydostać się z zakleszczenia może odskoczyć od obrabianego przedmiotu, powodując gwałtowny odrzut elektronarzędzia. Ściernica może odskoczyć w kierunku lub z dala od operatora, w zależności od kierunku ruchu koła w punkcie zakleszczenia. W przypadku odbicia, tarcza ścierna może również się połamać.

Można go uniknąć podejmując środki ostrożności.

- **Trzymajcie mocno narzędzie dwoma rękami i ustawcie ciało i ramię tak, by móc skontrolować ewentualne odbicie.** Jeżeli stosowane zostaną należyte środki ostrożności, operator może kontrolować siły powodujące odrzut.
- **Należy zwracać szczególną uwagę przy obrabianiu kątów, ostrych krawędzi, itd. Unikać wpadnięcia w poślizg lub podchwycenia akcesoria.** Przy obrabianiu kątów, ostrych krawędzi, czy wpadnięciu w poślizg narzędzia, zachodzi większe ryzyko zablokowania akcesoria, co może doprowadzić do utraty panowania nad narzędziem i odrzutu.
- **Nie mocować ostrza piły zębatej!** Mogłoby to spowodować ryzyko odrzutu i utratę kontroli nad narzędziem.



- **Zawsze wprowadzać ostrze w materiał w tym samym kierunku, w którym krawędź tnąca opuszcza materiał (czyli w kierunku wyrzutu wiórów).** Gdy narzędzie wprowadzane jest w niewłaściwym kierunku, krawędź tnąca w miejscu opuszczenia przedmiotu obrabianego przemieszcza się w górę, co skutkuje ciągnięciem narzędzia w kierunku takiego posuwu.
- **W przypadku stosowania pilników obrotowych, przecinaków ściernych, frezów szybkoobrotowych lub frezów z węgliku wolframu należy zawsze dokładnie mocować przedmiot.** Tego rodzaju końcówki w przypadku niewielkiego przechylenia w rowku będą więznąć, co może prowadzić do odrzutu. Uwięźnięcie przecinaka ściernego zwykle skutkuje jego pęknięciem. Uwięźnięcie pilnika obrotowego, frezu szybkoobrotowego lub frezu z węgliku wolframu może skutkować jego wyrzutem z rowka i utratą kontroli nad narzędziem.

Specjalne ostrzeżenia w zakresie bezpieczeństwa dotyczące szlifowania i cięcia

- **Należy wyłącznie stosować typy tarczy zalecane do użytku z danym elektronarzędziem oraz zgodnie z ich przeznaczeniem. Przykładowo, nie należy szlifować boczną powierzchnią tarczy tnącej.** Tarcze przeznaczone do szlifowania obwodowego; siły boczne oddziałujące na tarczę mogą spowodować ich zniszczenie.
- **W przypadku gwintowanych stożków i kołków ściernych należy wyłącznie stosować nieuszkodzone trzpienie tarczy z niezataczanymi kołnierzanymi o odpowiednim rozmiarze i długości.** Stosowanie odpowiednich trzpieni ograniczy ryzyko uszkodzenia.
- **Nie blokować tarczy tnącej i nie dociskać za mocno. Nie próbować ciąć materiału zbyt głęboko.** Nadmierne naprężenie tarczy zwiększa obciążenie i podatność na skręcanie lub zaczepianie koła w nacięciu, a także możliwość odbicia lub złamania tarczy.
- **Nie ustawiać dłoni w płaszczyźnie obracającej się tarczy i za nią.** Kiedy tarcza w punkcie pracy oddala się od dłoni operatora, możliwe odbicie wsteczne może spowodować wyrzut obracającej się tarczy i narzędzia bezpośrednio w kierunku operatora.
- **Jeśli tarcza zablokuje się lub jeśli cięcie zostanie przerwane z innego powodu, należy odłączyć elektronarzędzie od źródła zasilania i przytrzymać elektronarzędzie, aż do chwili całkowitego zatrzymania. Nie wolno usiłować zdejmować tarczy tnącej, gdy tarcza się obraca, ponieważ może dojść do odrzutu lub odskoczenia urządzenia.** Sprawdzić przyczynę i podjąć odpowiednie działania, aby wyeliminować przyczynę zablokowania tarczy.
- **Nie wznawiać cięcia, gdy urządzenie styka się z cętym materiałem.** Należy poczekać aż tarcza nabierze pełnej prędkości i ostrożnie przyłożyć tarczę do szczeliny cięcia. Tarcza może zaklinować się, wykonać gwałtowny ruch lub odskoczyć, jeśli elektronarzędzie zostanie uruchomione w chwili kontaktu z obiektem.
- **Podeprzeć panele lub inne cięższe obrabiane obiekty, aby ograniczyć ryzyko zakleszczenia tarczy i odrzutu.** Duże obiekty mogą załamać się/ugiąć pod własnym ciężarem. Podpory muszą być umieszczone pod obrabianym materiałem blisko



linii cięcia i blisko krawędzi materiału, po obu stronach tarczy.

- **Należy zachować szczególną ostrożność w przypadku wykonywania cięcia kieszeniowego w istniejących ścianach lub innych strukturach nieprzelotowych.** Wystająca tarcza może przeciąć przewody instalacji gazowej lub wodnej, przewody elektryczne lub obiekty, które mogą spowodować odrzut.

Ostrzeżenia dotyczące bezpieczeństwa dotyczące operacji czyszczenia szczotką drucianą

- **Należy pamiętać, że szczecina druciana jest wyrzucana przez szczotkę nawet podczas zwykłej pracy. Nie naprężać nadmiernie drutów, przykładając nadmierne obciążenie do szczotki.** Szczecina druciana może łatwo przenikać przez lekką odzież i/lub skórę.
- **Przed użyciem szczotek należy pozostawić je na co najmniej 1 minutę włączone z roboczą prędkością obrotową.** W tym czasie nikt nie powinien stać przed szczotką lub w jej płaszczyźnie. Luźne włosy lub druty zostaną wyrzucone w trakcie pierwszego okresu pracy bez obciążenia.
- **Elementy wyrzucane z obracającej się szczotki drucianej należy skierować z dala od użytkownika.** Podczas używania tych szczotek małe cząstki i drobne fragmenty drutu mogą być wyrzucane z dużą prędkością, osadzając się w skórze.

DODATKOWE OSTRZEŻENIA BEZPIECZEŃSTWA

- **Przed rozpoczęciem użytkowania produktu należy sprawdzić i usunąć wszystkie gwoździe z**

przedmiotu obrabianego. Przestrzeganie tej zasady ograniczy ryzyko poważnych urazów ciała.

- **Nie sięgać ręką w miejsce pracy wirującej końcówki roboczej.** Bliskość wirującej przystawki nie zawsze musi być oczywista.
- **Urządzenie nie jest przeznaczone do użytku w stomatologii, weterynarii ani medycynie.** Grozi to poważnym zranieniem.
- **Nie szlifować materiałów łatwopalnych.** Iskry z tarczy mogłyby spowodować ich zapłon.
- **Obrabiany element należy zamocować za pomocą zacisku.** Niezabezpieczone elementy mogą spowodować poważne obrażenia ciała i uszkodzenia.
- Długotrwałe użytkowanie narzędzia może spowodować obrażenia ciała lub nasilić dolegliwości zdrowotne. W przypadku używania narzędzia przed dłuższy czas należy pamiętać o regularnych przerwach.
- Zakres temperatury otoczenia dla narzędzia podczas eksploatacji to od 0°C do 40°C.
- Zakres temperatury otoczenia dla narzędzia podczas przechowywania to od 0°C do 40°C.
- Zalecany zakres temperatury otoczenia dla układu ładującego podczas ładowania to 10–38°C.

AKUMULATOR — DODATKOWE OSTRZEŻENIA DOTYCZĄCE BEZPIECZEŃSTWA

- Aby uniknąć niebezpieczeństwa pożaru, obrażeń lub uszkodzeń produktu na skutek zwarcia, nie wolno zanurzać narzędzia, akumulatora wymiennego ani ładowarki w



cieczach i należy zatroszczyć się o to, aby do urządzeń i akumulatorów nie dostały się żadne cieczce. Zwarcie spowodować mogą korodujące lub przewodzące cieczce, takie jak woda morską, określone chemikalia i wybielacze lub produkty zawierające wybielacze.

- Zakres temperatury otoczenia dla akumulatora podczas eksploatacji to od 0°C do 40°C.
- Zakres temperatury otoczenia dla akumulatora podczas przechowywania to od 0°C do 20°C.

TRANSPORTOWANIE AKUMULATORÓW LITOWYCH

Akumulatory należy transportować zgodnie z lokalnymi i krajowymi przepisami i regulacjami.

Należy postępować zgodnie z wszystkimi specjalnymi wymaganiami dotyczącymi pakowania i etykietowania akumulatorów podczas transportu przez stronę trzecią. Upewnij się, że żadne akumulatory nie zetkną się z innymi akumulatorami lub materiałami przewodzącymi podczas transportu. W tym celu należy zabezpieczyć odkryte złącza nieprzewodzącymi nakładkami izolacyjnymi lub taśmą izolacyjną. Nie należy transportować pękniętych ani nieszczelnych akumulatorów. Szczegółowe porady można uzyskać w firmie spedycyjnej.

INFORMACJE O PRODUKCIE

Patrz strona 257.

1. Gniazdo akumulatora
2. Pokrywa akumulatora
3. Kontrolka LED
4. Pokrętko regulacji prędkości
5. Przełącznik Wł-Wył
6. Przycisk blokady wrzeczona

7. Kołnierz
8. Oprawka pierścieniowa z szybkozłączką*
9. Bateria
10. Port USB-C
11. Akcesoria
12. Kabel USB
13. Instrukcja obsługi
14. Zasilacz USB

*Uwaga:

Jeżeli nie jest możliwe włożenie akcesorium do oprawki pierścieniowej z szybkozłączką, należy postępować zgodnie z instrukcjami podanymi na stronie 267.

Jeżeli nie jest możliwe wyjęcie akcesorium z oprawki pierścieniowej z szybkozłączką za pomocą dostarczonego klucza, należy postępować zgodnie z instrukcjami podanymi na stronie 268.

KONSERWACJA

- Produkt nigdy nie może być podłączony do źródła zasilania podczas montażu części, regulacji, czyszczenia, konserwacji lub gdy nie jest używany. Odłączenie produktu od zasilania pozwala zapobiec przypadkowemu uruchomieniu, które mogłoby spowodować obrażenia.
- W przypadku serwisowania należy stosować wyłącznie oryginalne części zamienne, akcesoria oraz osprzęt producenta. Użycie jakiegokolwiek innej części mogłoby spowodować zagrożenie lub też uszkodzić wasze narzędzie.
- Nie stosować rozpuszczalników do czyszczenia elementów plastikowych. Większość tworzyw sztucznych, mogłyby zostać uszkodzone przez użycie rozpuszczalników dostępnych w sprzedaży. Używajcie czystej szmatki do mycia zabrudzeń, pyłu, itd.



- Nie wolno dopuścić do kontaktu plastikowych części z płynem hamulcowym, benzyną, produktami ropopochodnymi, olejami penetrującymi itp. Te produkty chemiczne zawierają substancje, które mogłyby uszkodzić, osłabić lub zniszczyć plastik, co mogłoby spowodować poważne zranienie.
- Aby zapewnić wyższy poziom bezpieczeństwa i niezawodności, wszystkie naprawy powinny być przeprowadzane przez autoryzowany punkt serwisowy.

SYMBOLE



Uwaga dotycząca bezpieczeństwa

n_o

Prędkość bez obciążenia

n

Prędkość znamionowa

v

Wolt



Prąd stały

min^{-1}

Ilość obrotów czy ruchów na minutę



Symbol zgodności z przepisami europejskimi



Symbol zgodności z przepisami brytyjskimi



Symbol zgodności z przepisami ukraińskimi



Znak zgodności EurAsian



Przed uruchomieniem urządzenia prosimy uważnie przeczytać instrukcję



Stosować środki ochrony wzroku

Zużytego sprzętu elektrycznego i elektronicznego, w tym zużytych baterii i akumulatorów, nie należy wyrzucać jako nieposortowanych odpadów komunalnych. Zużyty sprzęt elektryczny i elektroniczny, w tym zużyte baterie i akumulatory, musi być gromadzony osobno. Zużyte baterie, akumulatory i źródła światła muszą zostać usunięte ze sprzętu. Skontaktować się z lokalnymi władzami lub sprzedawcą detalicznym w celu uzyskania porad dotyczących recyklingu i punktu zbiórki odpadów. Zgodnie z lokalnymi przepisami sprzedawcy detaliczni mogą być zobowiązani do nieodpłatnego odbioru zużytego sprzętu elektrycznego i elektronicznego, w tym baterii i akumulatorów. Państwa wkład w ponowne wykorzystanie i recykling zużytego sprzętu elektrycznego i elektronicznego, w tym baterii i akumulatorów, pomaga zmniejszyć zapotrzebowanie na surowce. Zużyte baterie i akumulatory — w szczególności zawierające lit — a także pozostały sprzęt elektryczny i elektroniczny, zawierają nadające się do recyklingu i cenne materiały i surowce, które mogą mieć negatywny wpływ na środowisko naturalne i zdrowie ludzkie, jeśli nie są usuwane w sposób przyjazny dla środowiska naturalnego. Z utylizowanego sprzętu należy usunąć wszelkie ewentualne dane osobowe.





Noś maskę przeciwpyłową.



Długie włosy należy upiąć powyżej poziomu ramion, aby zapobiec ich zaplątaniu w ruchome części.

SYMBOLE W INSTRUKCJI



Uwaga



Części lub akcesoria sprzedawane oddzielnie



Wyłączone



Wł



Blokada



Odkręcenie uchwytu



Bieg, minimalne



Bieg, maksymalny



Bez przykładania siły



Po przyłożeniu siły



Zatrzymać urządzenie.



Czas oczekiwania



Zielony ciągły -
Naładowany



Czerwony ciągły -
Niski poziom naładowania
akumulatora (5–25%)



Migocze na czerwono (3
błyski) -
Niski poziom naładowania
akumulatora (0–5%)



Migocze na czerwono (6
błyski) -
Zabezpieczenie przed
przeciążeniem



Migocze na czerwono (9
błyski) -
Zabezpieczenie przed
przegrzaniem









USTAWIENIA POKRĘTŁA REGULACJI PRĘDKOŚCI*

Bieg				
1	2	3	4	5
5 000 obr./min	10 000 obr./min	15 000 obr./min	20 000 obr./min	25 000 obr./min

Typ akcesorium	Drewno miękkie/ iglaste	Drewno twarde/ liściaste	Laminaty/ tworzywa sztuczne	Stal	Aluminium, mosiądz itp.	Skorupa/ kamień	Ceramika	Szkoło
Przecinaki ścierne	3-5	3-5	1-3	—	—	—	—	—
Przecinaki ścierne wzmacniane włóknem szklanym	3-5	3-5	1-3	—	—	—	—	—
Bębny szlifierskie	3-5	3-5	1-3	3-5	3-5	3-5	—	—
Filcowe tarcze polerskie	1-3	1-3	1-3	1-3	1-3	1-3	1-3	1-3
Kamienie szlifierskie na bazie tlenku glinu	3-5	3-5	1-3	3-5	3-5	—	—	—
Kamień szlifierski na bazie węgliku krzemu	—	—	—	3-5	3-5	3-5	1-5	—
Wiertło	—	—	3-5	—	—	—	—	—
Końcówka do cięcia płyt gipsowo-kartonowych	5 (tylko płyty gipsowo-kartonowe)							

* Ustawienia podane w tabeli to zalecenia dotyczące zakresów roboczych zapewniających najlepszą wydajność.

AKCESORIUM

Rysunek	Akcesorium	Zastosowania	Maksymalna prędkość obrotowa (obr./min)*
	Trzpień szlifiarki bębnowej (Ø 6,4 mm) (Trzonek z oprawką Ø 3,2 mm)	Mocowanie bębnow szlifierskich	35,000
	Bębny szlifujące 6,4 mm x 12,7 mm (ziarno 60, ziarno 120t) <i>stosowane z trzpieniem bębna szlifującego</i>	Szlifowanie drewna, metalu i tworzyw sztucznych	35,000
	Stożkowy kamień szlifierski 9,5 mm	Ostrzenie i usuwanie zadziorów z metali, stali i rdzy	35,000
	Cylindryczny kamień szlifierski 9,5 mm		
	Końcówka grawerująca 3,2 mm	Grawerowanie w metalu, drewnie i tworzywach sztucznych	35,000
	Trzpień wkręcany 3,2 mm	Mocowanie tarcz szlifierskich	15,000
	12,7 mm & 25,4 mm Kola filcowe do polerowania <i>stosowane z trzpieniem gwintowanym</i>	Polerowanie i wygładzanie metali, kamienia, szkła i ceramiki	15,000
	Szczotka obrotowa o sztywnym włosiu	Czyszczenie i usuwanie zadziorów z metalu, rdzy i farby	15,000
	Kluczyk	Oprawa pierścieniowa z szybkozłączką: montaż i demontaż	—
	Środek do polerowania	Stosowany z filcowymi tarczami polerskimi do polerowania metali i tworzyw sztucznych	—

*Maksymalna prędkość obrotowa podana na wykresie jest jedynie wartością zalecaną.

Bezpečnost, výkon a spolehlivost byli hlavní prioritou při návrhu vašeho rotačního nástroje.

ZAMÝŠLENÉ POUŽITÍ

Toto rotační nářadí je určeno k používání dospělými osobami, které četly návod k použití, chápou rizika a nebezpečí s ním spojená a mohou být považovány za osoby zodpovědné za své jednání.

Při osazení příslušnými doplňky je tento přístroj určen k broušení, pískování, tesání, odstraňování rzi, uhlazování, leštění, leptání, rytí a gravírování.

Výrobek je určen pouze pro spotřebitelské využití.

Nepoužívejte výrobek jinak než je uvedeno v určeném použití. Použití elektricky poháněného nástroje pro práce jiné, než zamýšlené by mohlo mít za následek nebezpečnou situaci.

⚠ VAROVÁNÍ! Přečtěte si pozorně upozornění, pokyny a technické specifikace dodané s nářadím a prohlédněte si ilustrace. Nedodržení uvedených pokynů může způsobit požár, úraz elektrickým proudem a/ nebo jiné vážné zranění.

Ušchovejte si všechny pokyny a varování pro budoucí nahlédnutí.

BEZPEČNOSTNÍ UPOZORNĚNÍ K OTÁČIVÉMU NÁSTROJI

Bezpečnostní upozornění společně pro broušení, smirkování, obrušování kartáčem, leštění, vyřezávání a řezání.

- Toto elektrické nářadí je určeno k používání jako bruska, brus, drátěný kartáč, leštička, řezbářský nebo řezací nástroj. Přečtěte si

pozorně upozornění, pokyny a technické specifikace dodané s nářadím a prohlédněte si ilustrace.

Nedodržení uvedených pokynů může způsobit požár, úraz elektrickým proudem a/ nebo jiné vážné zranění.

- **Nepoužívejte příslušenství, které není vyrobeno pro tento nástroj a které není doporučeno výrobcem.** Pokud lze příslušenství jiných výrobců nasadit na nářadí, neznamená to, že je jeho používání bezpečné.
- **Jmenovitá rychlost příslušenství musí být stejná nebo vyšší než je maximální rychlost uvedená na nářadí.** Brusné příslušenství bžící rychleji než je jmenovitá rychlost se mohou rozlomit a odlétávat.
- **Vnější průměr a tloušťka příslušenství musí odpovídat technickým údajům pro dané nářadí.** Doplňky nesprávné velikosti nelze dostatečně ovládat.
- **Velikost kotouče, brusných bubnů a jakékoliv jiného příslušenství musí být vhodná na vřeteno nebo upínací pouzdro nástroje.** Doplňky, jejichž otvor je nevhodný pro nástroj může způsobit nerovnováhu, nadměrné vibrace a dokonce ztrátu kontroly.
- **Vřeteno kotoučů, brusné bubny, ořezávače nebo jiné příslušenství musí být zcela vloženo do upínacího pouzdra nebo skličidla.** V případě, že je vřeteno nedostatečně uchyceno anebo přesah kotouče je příliš dlouhý, může se kotouč uvolnit a vyvrstít vysokou rychlostí.
- **Nepoužívejte poškozené příslušenství.** Před každým použitím zkontrolujte příslušenství, jako brusné kotouče na úlomky a praskliny, brusné bubny na praskliny, trhliny nebo nadměrné opotřebení a



drátěné kartáče na uvolnění drátů. V případě pádu nářadí nebo příslušenství zkontrolujte, zda žádný prvek nářadí nebyl poškozen a v případě nutnosti, použijte nové příslušenství. Po provedení kontroly stavu příslušenství a po jeho nasazení na nářadí se postavte do bezpečné vzdálenosti a počkejte, dokud nářadí nedosáhne své maximální rychlosti. Nechte nářadí běžet na maximální otáčky zhruba po dobu jedné minuty. Pokud je příslušenství poškozené, během této zkoušky dojde k jeho rozbití.

- **Používejte osobní ochranné pomůcky.** V závislosti na používání nářadí, noste bezpečnostní nebo uzavřené ochranné brýle, nebo ochranné brýle s bočními kryty. V případě potřeby používejte protiprašný respirátor, sluchovou ochranu, ochranné rukavice a ochrannou zástěru s láclem, abyste se chránili před odlétajícími kousky obráběného materiálu (kovový prach a piliny, třísky apod.). Ochranné brýle chrání před vniknutím cizích těles do očí, které může způsobit zranění. Protiprašný respirátor filtruje částice prachu vytvářející se při práci. Dlouhodobá expozice vysokému hluku může způsobit poškození sluchu.
- **Dbejte, aby se přihlízející osoby držovaly v dostatečné vzdálenosti a aby byly vybaveny osobními ochrannými prostředky.** Všechny osoby vstupující na pracoviště musí používat osobní ochranné prostředky. Úlomky obráběného materiálu nebo rozlomené příslušenství

může být vymrštěno i mimo pracovní zónu a způsobit vážný úraz.

- **Držte elektricky poháněný nástroj za izolované úchopové plochy, když nástroj používáte s vrtacím příslušenstvím, které může přijít do styku se skrytými vodiči.** Kontakt s „živým“ vodičem způsobí, že kovové části elektricky poháněného nástroje se stanou také „živými“ a způsobí elektrický úraz obsluze.
- **Nářadí držte při startu vždy pevně v rukou (ruce).** Reakce na kroutící moment motoru, protože zrychluje na plnou rychlost, může způsobit, že se nástroj začne kroutit.
- **Kdykoliv to je uskutečnitelné, používejte k upínání obrobku svorky. Nikdy držte malý obrobek v jedné ruce a nástroj v druhé během používání.** Při upnutí malého obrobku můžete použít ruku či ruce k ovládní nástroje. Kulaté materiály (např. spojovací tyče, trubky nebo potrubí) mají tendenci se při řezání kutálet, a nástroj tak může uváznout nebo odskočit směrem k vám.
- **Napájecí kabel ved'te tak, aby byl v bezpečné vzdálenosti od otáčejícího se příslušenství.** V případě ztráty kontroly nad nářadím by mohlo dojít k přefíznutí elektrického kabelu nebo k jeho zablokování. Ruka nebo paže uživatele by tak mohly přijít do kontaktu s otáčejícím se příslušenstvím.
- **Nikdy nepokládejte nářadí, pokud se příslušenství ještě otáčí.** Nikdy nepokládejte nářadí, pokud se příslušenství ještě otáčí.
- **Po výměně bitů nebo provádění jakýchkoliv úprav se ujistěte, že**



upínací matice, sklíčidlo nebo jiná seřizovací zařízení jsou bezpečně dotažena. Povolená seřizovací zařízení se mohou nečekaně posunout a způsobit ztrátu ovládnání a odmrštění volně rotujících součástek.

- **Otáčející se příslušenství by mohlo narazit na plochu, na kterou jste nářadí položili, a mohli byste ztratit kontrolu nad nářadím.** Při přenášení nářadí vypněte. Otáčející se příslušenství by se mohlo zachytit o váš oděv a způsobit vám závažný úraz.
- **Pravidelně čistěte větrací otvory v nářadí.** Při větrání motoru se pod kryt motoru dostává prach, proto je nutné větrací otvory pravidelně čistit, aby nedocházelo k usazování kovových částic, které by mohly způsobit úraz elektrickým proudem.
- **Nepoužívejte nářadí v blízkosti hořlavých předmětů.** Jiskřením by mohlo dojít k jejich vznícení.
- **Nepoužívejte příslušenství, které si vyžaduje chladicí médium.** Používání vody nebo chladicí kapaliny může způsobit úraz elektrickým proudem nebo elektrickou ránu.

ZPĚTNÝ VRH A SOUVISEJÍCÍ VAROVÁNÍ

Zpětný ráz je náhlá reakce na sevření či uvíznutí rotujícího kotouče, brusného pásu, kartáče nebo jakékoli jiného příslušenství. Sevření či uvíznutí způsobí náhlé zastavení rotujícího kotouče, což způsobí neovladatelnost elektrického nástroje proti směru rotace příslušenství. Například pokud uvízne brusný kotouč v obráběném dílu, řezná hrana kotouče se zanoří do obráběného dílu a dojde k prudké reakci kotouče, který nekontrolovaně vyskočí ze své

dráhy směrem k uživateli, v závislosti na směru otáčení kotouče před jeho zablokováním. Kotouč může vyskočit buď směrem k nebo od operátora, v závislosti na směru kola hnutí v místě skřípnutí. Při zpětném rázu se brusný kotouč může zlomit.

Zpětný ráz je tudíž způsoben nesprávným používáním nářadí a/nebo nevhodným postupem při řezání, případně nevhodnými podmínkami řezání.

- **Držte nářadí pevně a postavte se tak, abyste mohli kontrolovat případný zpětný ráz nářadí.** Obsluha může mít nástroj při odsakování pod kontrolou, postupuje-li podle řádných opatření.
- **Postupujte opatrně při práci v rozích, při opracování ostrých hran apod. Dávejte pozor, aby se vám nářadí nevysmeklo a aby se příslušenství nezablokovalo.** Při práci v rozích a při opracování ostrých hran se zvyšuje nebezpečí vysmeknutí nářadí a zablokování příslušenství, které mají za následek ztrátu kontroly a zpětný ráz.
- **Nepřipojujte řezný kotouč se zuby.** Tyto kotouče zvyšují riziko zpětného rázu a ztráty kontroly nad nářadím.
- **Vždy zaveďte břit do materiálu stejným směrem, kterým řezná hrana opouští materiál (je to stejný směr, kterým jsou odhazovány odřezky).** Zavedete-li nástroj nesprávným směrem, bude se řezná hrana bříty vysouvat z obrobku a táhnout nástroj tímto směrem.
- **Při používání otáčivých pilníků, odřezávacích kotoučů, vysokorychlostních fréz nebo**



fréz z karbidu wolframu vždy bezpečně obrobek upněte. Takové kotouče při mírném náklonu uvážnou v drážce a mohou odskočit. Při uvážnutí odřezávacího kotouče se tento kotouč obvykle zlomí. Uvázne-li otáčivý pilník, vysokorychlostní fréza nebo fréza z karbidu wolframu, může takový nástroj odskočit z drážky, což může vést ke ztrátě kontroly nad nástrojem.

Zvláštní bezpečnostní varování pro činnosti s řezným a brusným kotoučem

- **Používejte pouze typy kotoučů, které jsou doporučeny pro váš elektrický nástroj a to pouze pro doporučené použití. Například nebruste stranou brusného kotouče.** Hrubé rozbrušovací kotouče jsou určeny pro okrajová broušení, boční síly použité na tyto kotouče mohou způsobit jejich poškození.
- **Pro závitové brusné kužely a kolíky používejte pouze nepoškozené vřetena s neobroušeným ramenem příruby, které mají správnou velikost a délku.** Správná vřetena snižují možnost poškození.
- **„Neblokuje“ řezný kotouč ani nepoužívejte nadměrný tlak. Nezkoušejte se provádět nadměrně hluboké řezy.** Přílišné tlačení na kotouč zvyšuje zatížení a náchylnost ke zkroucení nebo zachycení kotouče v řezu s případným zpětným rázem nebo zlomením kotouče.
- **Nedávejte ruku před ani za rotující kotouč ve směru jeho pohybu.** I když se kotouč v místě obrábění pohybuje od ruky, může případný zpětný ráz odmrštit rotující kotouč i elektrické nářadí vašim směrem.
- **Když kotouč uvízne, zachytí, nebo když se řezání přeruší z jakéhokoliv důvodu, vypněte elektrický nástroj a držte jej nehybně, až se kotouč zcela zastaví. Nikdy se nepokoušejte přemísťovat řezný kotouč z místa řezání, když se kotouč pohybuje, jinak nastane zpětný vrh.** Zjistěte a proveďte opravné akce pro odstranění příčiny uvíznutí nebo zachycení kotouče.
- **Neobnovujte řezání přímo v obrobku. Nechte kotouč dosáhnout plné rychlosti a opatrně znovu vstupte do řezaného místa.** Když je kotouč uvízlý, může z obrobku vyskočit nebo být zpětně vržen, když se znovu spustí v obrobku.
- **Podepřete velké panely nebo velké obrobky pro minimalizaci nebezpečí sevření kotouče a zpětného vržení.** Velké obrobky mají sklon se prohýbat vlastní tíhou. Podpory musí být umístěny pod obrobkem po obou stranách blízko linie řezu a blízko okrajů obrobku.
- **Buďte velmi opatrní, když děláte „zářez“ do dané zdi nebo jiných slepých oblastí.** Vyčnávající kotouč může přeřezat potrubí vedoucí plyn či vodu, elektrické vodiče či předměty, které způsobují zpětný vrh.

Bezpečnostní upozornění k používání drátového kartáče

- **Pozor, že i během běžného používání mohou z drátového kartáče odletovat drátky. Nevystavujte kartáč nadměrnému zatížení přílišným přitlakem. Drátky**



z kartáče mohou snadno proniknout lehkým oděvem nebo pokožkou.

- **Kartáče nechávejte před použitím alespoň jednu minutu běžet při provozních otáčkách. Během toho nesmí nikdo stát v ose radiálního pohybu kartáče.** Při tomto záběhu odlétnou volné drátky.
- **Orientujte osu radiálního pohybu, v které drátky odletují, mimo svoji polohu.** Během používání těchto kartáčů mohou vysokou rychlostí odletovat nečistoty a úlomky drátků a mohou se zabodávat do pokožky.

DOPLŇUJÍCÍ BEZPEČNOSTNÍ VAROVÁNÍ

- **Před používáním tohoto výrobku zkontrolujte obrobek, aby v něm nebyly žádné hřebíky.** Dodržte-li toto, snížíte nebezpečí poranění.
- **Nesahejte do oblasti rotujícího nástroje.** Blízkost rotujícího nástroje u vaší ruky nemusí být vždy zřejmá.
- **Tento výrobek není vhodný pro používání jako zubní vrtačka nebo lidské či zvířecí medicíně.** Následkem může být vážné zranění.
- **Nebruste a nesmirkujte hořlavé materiály.** Jiskry odletující od kotouče by mohly takové materiály zapálit.
- **Upínadlo obrobku s upínacím zařízením.** Neupnuté obrobky mohou způsobit vážné zranění nebo škody na majetku.
- Poranění mohou být způsobena, či zhoršena, prodlouženým používáním nástroje. Když používáte jakýkoliv nástroj delší dobu, dělejte pravidelné přestávky.
- Rozsah teplot okolí při používání nástroje je od 0 °C do 40 °C.
- Rozsah teplot okolí při skladování nástroje je od 0 °C do 40 °C.

- Rozsah doporučených teplot okolí při používání systému nabíjení je od 10 °C do 38 °C

DOPLŇUJÍCÍ BEZPEČNOSTNÍ UPOZORNĚNÍ K BATERII

- Abyste zabránili nebezpečí požáru způsobeného zkratem, poraněním nebo poškozením výrobku, neponořujte nářadí, výměnnou baterii nebo nabíječku do kapalin a zajistěte, aby do zařízení a akumulátorů nevnikly žádné tekutiny. Korodující nebo vodivé kapaliny, jako je slaná voda, určité chemikálie a bělicí prostředky nebo výrobky, které obsahují bělidlo, mohou způsobit zkrat.
- Rozsah provozních teplot okolí akumulátoru je od 0 °C do 40 °C.
- Rozsah skladovacích teplot okolí akumulátoru je od 0 °C do 20 °C.

TRANSPORT LITHIOVÝCH BATERIÍ

Přenos baterie dle místních a národních opatření a předpisů.

Dodržte všechny zvláštní požadavky na balení a značení při transportu baterií třetí stranou. Zajistěte, aby žádné baterie nepřišly do kontaktu s jinými bateriemi nebo vodivými materiály při transportu pomocí ochrany nekrytých kontaktů prostřednictvím izolace, nevodivých krytek či lepicích pásek. Nepřepravujte prasklé nebo baterie s unikajícím elektrolytem. Ptejte se u zásilkové společnosti na další radu.

SEZNAMTE SE S VÝROBKEM

Viz strana 257.

1. Otvor pro baterie
2. Kryt akumulátorového modulu
3. LED ukazatel
4. Variabilní rychlost otáček



5. Spínač On/Off (Zapnuto/Vypnuto)
6. Tlačítko pro aretaci vřetene
7. Objímka
8. Volba rychlé změny*
9. Bateriový modul
10. USB-C port
11. Příslušenství
12. Kabel USB
13. Příručka pro operátora
14. USB adaptér

*Poznámka:

Není-li možné vložit příslušenství do rychloupínacího sklíčidla, postupujte podle pokynů na straně 267.

Není-li možné uvolnit příslušenství z rychloupínacího sklíčidla, postupujte podle pokynů na straně 268.

ÚDRŽBA

- Výrobek nikdy nepřipojujte ke zdroji napájení, když se montují díly, provádí seřizování, čištění, údržba nebo když se nepoužívá. Odpojení nářadí od zdroje energie zabrání nechtěnému spuštění, které by mohlo způsobit vážné poranění.
- Při provádění servisu používejte pouze originální příslušenství, doplňky a náhradní díly výrobce. Použití jakýchkoliv jiných dílů může vytvořit nebezpečí nebo způsobit poškození výrobku.
- Vyhněte se používání rozpouštědel, když čistíte plastové díly. Většina ředidel běžně dostupných v obchodní síti se nehodí k čištění plastových částí, neboť narušuje povrch plastů. K odstranění nečistot, prachu apod. používejte čisté hadr.
- Nikdy nenechte přijít brzdové kapaliny, petrolej, výrobky založené na petroleji, pronikavé oleje, atd. do kontaktu s plastovými součástmi. Tyto výrobky

obsahují chemikálie, které mohou poškodit, oslabit nebo zničit plastové části, případně snížit jejich životnost a být příčinou úrazu.

- Pro lepší bezpečnost a bezporuchovost by mělo opravy provádět pověřené autorizované servisní středisko.

SYMBOLY



Bezpečnostní výstraha

n_o

Rychlost naprázdno (otáčky)

n

Jmenovitá rychlost

v

Napětí



Stejnoseměrný proud

min^{-1}

Počet otáček nebo pohybů (kmitů) za minutu



Značka shody s evropskými normami



Značka shody s britskými normami



001

Značka shody s ukrajinskými normami



Euroasijská značka shody



Před spuštěním přístroje si řádně přečtěte pokyny.



Noste ochranu očí





Noste respirátor.



Zajistěte dlouhé vlasy nad úroveň ramen, abyste zabránili jejich zamotání do pohyblivých částí.

Nelikvidujte vybité baterie a elektrické a elektronické zařízení společně s netříděným komunálním odpadem. Vybité baterie a elektrický a elektronický odpad musí být shromažďovány odděleně. Vybité baterie, akumulátory a odpadní světelné zdroje musí být od zařízení odděleny. Zjistěte si u místní samosprávy nebo u maloobchodníka, jaké jsou pokyny k recyklaci a kde je sběrné místo. Podle místních nařízení mohou mít maloobchodníci povinnost brát bezplatně zpět vybité baterie, elektrický a elektronický odpad. Když budete přispívat k opětovnému použití a recyklaci vybitých baterií a elektrického a elektronického odpadu, pomůže to snížit potřebu surovin. Vybité baterie, zejména ty s obsahem lithia, elektrický a elektronický odpad obsahují cenné a recyklovatelné materiály, které mohou mít nepříznivý dopad na životní prostředí a lidské zdraví, nebudou-li zlikvidovány ekologickým způsobem. Odstraňte z odpadu osobní údaje, pokud nějaké obsahuje.



SYMBOLY POUŽITÉ V NÁVODU



Poznámka



Díly nebo příslušenství jsou v prodeji samostatně



Vypnout



Zapnuto



Zamknuto



Odemknuto



Rychlost, minimum



Rychlost, maximum



Bez přítlaku



S přítlakem



Zastavte produkt.



Čekací doba



Trvalá zelená –
Nabito



Trvalá červená –
Nízký stav baterie (5–25
%)



Blikající červená (3
záblesky) –
Nízký stav baterie (0–5 %)



Blikající červená (6
záblesky) –
Ochrana proti přetížení









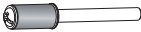

Blikající červená (9
záblesky) –
Ochrana proti vysoké
teplotě

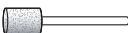
NASTAVENÍ RYCHLOSTI OTÁČEK*

Rychlost								
1	2	3	4	5				
5 000 ot/min	10 000 ot/min	15 000 ot/min	20 000 ot/min	25 000 ot/min				
Typ příslušenství	Měkké dřevo	Tvrdé dřevo	Lamináty a plasty	Ocel	Hliník, mosaz, atd.	Kůra/kámen	Keramika	Sklo
Řezné kotouče	3-5	3-5	1-3	—	—	—	—	—
Řezný kotouč na laminát	3-5	3-5	1-3	—	—	—	—	—
Brusné bubínky	3-5	3-5	1-3	3-5	3-5	3-5	—	—
Plistěné leštící kotouče	1-3	1-3	1-3	1-3	1-3	1-3	1-3	1-3
Brusné kameny z oxidu hlinitého	3-5	3-5	1-3	3-5	3-5	—	—	—
Brusný kámen z karbidu křemičitého	—	—	—	3-5	3-5	3-5	1-5	—
Vrták	—	—	3-5	—	—	—	—	—
Sekáč do suchého zdiva	5 (jen do suchého zdiva)							

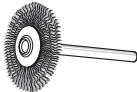
* Nastavení uvedená v tabulce jsou doporučena pro nejlepší výkon v provozním rozsahu.

DOPLŇĚK			
Pozice	Doplňěk	Použití	Maximální otáčky za minutu*
	válcový brousek (Ø 6,4 mm) (Ø 3,2mm stopka/kleštiny)	K upínání brusných bubínků	35,000
	Bubnové brusky 6,4 mm x 12,7 mm (zrnitost 60, 120) <i>k použití s bubnovou bruskou s trnem</i>	Broušení dřeva, kovu a plastu	35,000
 	Kuželový brusný kámen 9,5 mm Válcový brusný kámen 9,5 mm	Ostření a odstraňování otřepů kovů, oceli a odstraňování rzi	35,000
	3,2 mm gravírovací hrot	Gravírování dřeva, kovu a plastu	35,000
	3,2mm vřeteno se závitem	K upínání leštících kotoučů	15,000
	12,7 mm & 25,4 mm Plst'ový leštící kotouč <i>k použití se šroubovacím trnem</i>	Broušení a leštění kovů, kamene, skla a keramiky	15,000
	Kotoučový drátěný kartáč	Čištění a odstraňování kovových otřepů, koroze a nátěru	15,000
	Servisní utahovací klíč	Vytažení a vložení rychloupínacího sklíčidla	—
	Leštící pasta	K použití s plstěnými leštícími kotouči k leštění kovu a plastu	—

*Maximální otáčky uvedené v tabulce jsou pouze doporučené hodnoty.

EN
FR
DE
ES
IT
NL
PT
DA
SV
FI
NO
RU
PL
CS
HU
RO
LV
LT
ET
HR
SL
SK
BG
UK
TR
EL



A forgó szerszámgép tervezésekor a biztonság, a teljesítmény és a megbízhatóság voltak a legfontosabb szempontok.

RENDELTETÉSSZERŰ HASZNÁLAT

A forgó szerszámot kizárólag olyan felnőttek használhatják, akik elolvasták és megértették a jelen kézikönyv utasításait és figyelmeztetéseit, és tetteikért felelősséget tudnak vállalni.

A termék a megfelelő tartozékokkal felszerelve köszörülésre, csiszolásra, rozsdaeltávolításra, faragásra, polírozásra, marásra és gravírozásra alkalmas.

A terméket magáncélú felhasználásra tervezték.

Ne használja a terméket a rendeltetésétől eltérő célra. A szerszámgép rendeltetésétől eltérő műveletekre való használata veszélyes helyzeteket eredményezhet.

⚠ FIGYELEM! Figyelmesen olvassa el az ehhez a szerszámhoz mellékelt összes figyelmeztetést, utasítást és műszaki adatokat, valamint tanulmányozza az ábrákat is. Az alább részletezett előírások be nem tartása olyan baleseteket okozhat, mint pl. tűz, áramütés és/vagy súlyos testi sérülések.

A jövőbeli felhasználásra őrizze meg az összes figyelmeztetést és útmutatót.

BIZTONSÁGI FIGYELMEZTETÉSEK A MEGHAJTÓEGYSÉGHEZ

A köszörüléssel, csiszolással, drótkoronggal való felületkezeléssel, polírozással, faragással vagy

csiszolókorongos vágással kapcsolatos általános figyelmeztetések.

- A szerszám köszörüléként, csiszolóként, drótkorongként, faragó vagy vágó szerszámként használható. Figyelmesen olvassa el az ehhez a szerszámhoz mellékelt összes figyelmeztetést, utasítást és műszaki adatokat, valamint tanulmányozza az ábrákat is. Az alább részletezett előírások be nem tartása olyan baleseteket okozhat, mint pl. tűz, áramütés és/vagy súlyos testi sérülések.
- Ne használjon olyan tartozékokat, amelyeket nem speciálisan ehhez a szerszámhoz terveztek és a gyártó által nincs előírva a használatuk. Még ha egy tartozékot fel is lehet a szerszámmra szerelni / helyezni, ez nem jelenti azt, hogy teljes biztonságban is lehetne ezt a szerszámot ily módon használni.
- A tartozék névleges sebessége (fordulatszama) nagyobb vagy egyenlő kell hogy legyen, mint a szerszámon jelölt maximális sebesség (fordulatszám). A névleges fordulatszámuknál gyorsabban forgó csiszoló feltételek eltérhetnek és a darabok szétszóródhatnak.
- A tartozék külső átmérője és vastagsága meg kell hogy feleljen a szerszám megjelölt műszaki adatainak. A nem megfelelő méretű tartozékok nem irányíthatóak megfelelően.
- A tárcsák, csiszolódobok és más tartozékok középfuratának pontosan kell illeszkednie a szerszámgép tengelyére vagy befogópatronjába. A gép rögzítő felületeihez nem illeszkedő tartozékok nem lesznek kiegyensúlyozva, vibrálni fognak és a gép felületi irányítás elvesztését okozhatják.





- **A tuskés illesztésű korongokat, csiszolódobokat, vágótárcsákat és más tartozékokat teljesen be kell illeszteni a befogópatronba vagy a tokmányba.** Ha a túske nincs eléggé behelyezve és/vagy a tárcsa túllógása túl hosszú, a rögzített tárcsa kilazulhat és nagy fordulatszámra kieshet.
- **Ne használjon sérült tartozékot. Minden használat előtt vizsgálja át a tartozékokat, például a csiszolókorongokat szilánkok és repedések, a csiszolódobokat repedések, szakadás vagy túlzott kopás, a drótkéfé pedig kilazult vagy törött drótok tekintetében. Amennyiben a szerszám vagy a tartozék leesett, ellenőrizze hogy semelyik alkatéka nem sérült, szükség esetén pedig szereljen / tegyen fel egy sérülésmentes tartozékot. Miután leellenőrizte, hogy a tartozék jó állapotban van, és felszerelte / felhelyezte azt, akkor helyezkedjen el biztonságos távolságban a mozgó tartozéktól és hagyja hogy a szerszám egy percig maximális fordulatszámra működjön. Ha a tartozék sérült, akkor el fog törni e teszt során.**
- **Viseljen személyi védőfelszerelést. Aszerint, hogy mire használja a szerszámot, viseljen védőmaszkot, biztonsági-vagyvédőszemüveget. A körülményeknek megfelelően viseljen pormaszkot, fülvédőt, kesztyűt és az apró csiszolószemcséktől vagy a munkadarabból származó részecskéktől védő kötényt. A védőszemüveg lehetővé teszi, hogy a kipattogó törmelék ne sértse meg a szemét. A porvédő maszk lehetővé teszi a munkafolyamat által keltett részecskék kiszűrését. Halláskárosodást**

okozhat, ha erős zajnak hosszabb időn keresztül ki van téve.

- **A munkát szemlélőket tartsa megfelelő távolságban a munkaterülettől és ügyeljen arra, hogy hordjanak megfelelő védőfelszerelést. Bárki beléphet a munkaterületen kell viselniük egyéni védőeszközöket. A munkadarab ill. egy sérült tartozék töredékei a munkaterületen túlrá repülhetnek és súlyos testi sérüléseket okozhatnak.**
- **A szerszámgépet a szigetelt felületén fogja, ha olyan műveletet végez vele, melynek során rejtett, feszültség alatt lévő vezetéket is elvághat. A feszültség alatt lévő vezetékekkel történő érintkezés során a szerszám fém alkatrészei áram alá kerülhetnek, minek következtében a kezelőt áramütés érheti.**
- **Az indítás során mindig erősen tartsa a kezében a szerszámot. A motor reakciós nyomatéka a teljes fordulatszámra gyorsulás közben a szerszám megcsavarodását okozhatja.**
- **Szükség esetén satuval rögzítse a munkadarabot. Használat közben soha ne fogja a kisméretű munkadarabokat az egyik kezében, és a gépet a másikban. Ha satuba fog egy kisebb munkadarabot, akkor keze/kezeli szabadabbá válik/válnak az eszköz irányításához. A körkeresztmetszetű anyagok, például a fapálcák, a csövek és a vezetékek rendszeresen elfordulnak/elgurulnak a vágás során, a fúróhegy pedig ilyenkor elhajolhat vagy Ön felé mozdulhat.**
- **Oly módon vezesse a hálózati tápvezetékét, hogy távol maradjon a forgásban lévő tartozéktól. Ha elveszíti uralmát a szerszám felett, a tápvezeték elszakadhat vagy**





becsípődhet és a keze ill. a karja a forgó tartozék felé mozdulhat el.

- **Soha ne tegye le addig a szerszámot, amíg a tartozék teljesen le nem áll.** A forgó tartozék érintkezésbe léphet azzal felülettel, amelyre helyezték, emiatt elveszítheti a szerszám felett az uralmát.
- **A betétek cseréje vagy bármilyen beállítás után ellenőrizze, hogy a befogóánya, tokmány vagy bármilyen más beállítóeszköz erősen rögzített legyen.** A nem meghúzott beállítóelemek váratlanul elmozdulhatnak, emiatt a kezelő elvesztheti az irányítást a szerszám felett, és az elmozdulás erősen megdobhatja a nem meghúzott forgó alkatrészeket.
- **Szállítás közben soha ne működtesse a szerszámot.** A forgó tartozék bekaphatja a ruháját és súlyos sérülést okozhat.
- **Rendszeresen tisztítsa a szerszám szellőzőnyílásait.** A motorlégáramlása a motorház belsejébe szívja a port, ami által felhalmozódhatnak ott a fémrészcsekék és ez áramütést idézhet elő.
- **Ne használja a szerszámot gyúlékony, tűzveszélyes anyagok közelében.** A szerszám által keltett szikrák meggyújthatják ezeket.
- **Ne használjon hűtőfolyadékkal működő tartozékokat.** A víz ill. a hűtőfolyadékok használata áramütést okozhat.

VISSZARÚGÁS ÉS AHOZ KAPCSOLÓDÓ FIGYELMEZTETÉSEK

Avisszarúgás a forgótárcsa, csiszolódob, kefe vagy bármilyen más tartozék beakadásakor vagy beszorulásakor fellépő váratlan reakció. A beakadás vagy beszorulás a forgó tartozék

hirtelen megállását okozza, ami a gépet a tartozék forgásával ellentétes irányba rántja.

Például, ha egy vágótárcsa beszorul vagy elgörbül a munkadarabban, akkor a tárcsa éle belemélyülhet a munkadarab felületébe, ami a tárcsát a munkadarabról hirtelen a szerszámot használó személy irányába ill. – a leblokkolt tárcsa forgásirányának függvényében – távolra is vetheti. A kerék akkor sem ugrik irányába, vagy távol az üzemeletető, attól függően, irány a kerék mozgását ponton csipkedte. Megugrás esetén a vágótárcsa el is törhet.

A megugrás ily módon a szerszám nem megfelelő használatának és/ vagy a helytelen használati módoknak / körülményeknek az eredménye. Néhány óvintézkedés meghozatalával ill. figyelmes betartásával azonban elkerülhető ez a veszélyes jelenség.

- **Tartsa erősen a szerszámot és oly módon pozicionálja a testét és a kezeit, hogy egy esetleges megugrást kontrollálni tudjon.** Akezelő, ha megfelelő óvintézkedéseket tett, fel tudja fogni az eszköz rángásait és lökéseit.
- **Különös figyelemmel járjon el, ha sarkokon, éles peremeken stb. dolgozik. Kerülje a tartozék megcsúszását és beszorulását.** Amikor sarkokon, éles peremeken dolgozik, vagy megcsúszik a szerszám, akkor a tartozék blokkolásának – ily módon az uralom elvesztésnek és a szerszám megugrásának – nagyobb a veszélye.
- **Ne csatlakoztasson az eszközhöz fogazott körfűrész-korongot.** Az ilyen típusú tárcsák növelik a szerszám megugrásának és uralomvesztésének veszélyét.





- **Mindig azonos szögben hatoljon be a fúróhegy, mint ahogy a vágóél lép ki az anyagból (ugyanebbe az irányba szóródik a forgács).** A nem megfelelő irányba történő bevezetés hatására a fúróhegy vágóéle elvándorol a munkaterületről, és az eszközt is ebbe a bevezetési irányba húzza.
- **Köszőrühegyek, vágókorongok, asztali körfűrészek és volfrám-karbid vágókorong használatakor mindig rögzítse satuba a munkadarabot.** Ezek a vágókorongok megakadnak ha a vágott vajatban enyhén meg vannak döntve, és visszalökhetnek. Ha a vágókorong megakad, a korong rendszerint eltörik. Ha a köszőrühegy, az asztali körfűrész vagy a volfrám-karbid vágókorong akad meg, kiugorhat a vágott vajatból, és Ön elvesztheti uralmát az eszköz fölött.

A csiszolási és vágási műveletekre vonatkozó speciális biztonsági figyelmeztetések

- **Csakagéphez és az alkalmazáshoz javasolt tárcsákat használja. Ezért ne csiszoljon például a vágótárcsa oldalával.** A csiszoló vágótárcsák oldalirányú csiszolásra valók, ezért nagy oldalsó erőknél vannak kitéve, melyek akár a tárcsa összetörését is okozhatják.
- **A menetes csiszolóképekhez és csonka kúpokhoz csak sérülésmentes tüskéket használjon, a megfelelő méretű és hosszúságú domborulat nélküli vállas peremmel.** A megfelelő tüskék használata csökkenti a törés lehetőségét.
- **Ne "csipje be" a vágótárcsát, és ne fejtse ki túlzott nyomást. Ne próbálkozzon túl mélyen vágni.** A tárcsa túlterhelése miatt a tervezettnél nagyobb nyomás éri a szerszámot, a kerék könnyebben elcsavarodhat vagy megugorhat vágás közben, a szerszám visszaüthet, illetve eltörhet a tárcsa.
- **Ne tegye a kezét a forgó tárcsa mögé vagy azzal egy vonalba.** Amikor a tárcsa a megmunkálás helyén eltávolodik a kezelő kezétől, egy esetleges visszaütés a forgó tárcsát és a szerszámot közvetlenül a kezelő felé lökheti.
- **A tárcsa beakadásakor, beszorulásakor, illetve a vágás bármilyen okból való megszakításakor kapcsolja ki a szerszámgépet, és tartsa mozdulatlanul mindaddig, amíg a tárcsa teljesen meg nem áll. Ne próbálja eltávolítani a vágótárcsát a vágásból, ha a tárcsa forog, máskülönben visszarúgás történhet.** Térképezze fel a tárcsa elakadásának okát, és tegye meg a szükséges műveleteket a tárcsa beakadásának vagy beszorulásának megszüntetésére.
- **Ne kezdje újra a vágást a munkadarabban. Hagyja, hogy a vágótárcsa teljes fordulatszámra gyorsuljon, majd óvatosan engedje be a vágásba.** A tárcsa beakadhat, felemelkedhet vagy visszarúghat, ha a gépet a munkadarabban indítja be.
- **A paneleket és a túlméretes munkadarabokat támassza alá, hogy csökkentse a tárcsa becsipődésének és visszarúgásának kockázatát.** A nagyméretű munkadarabok a saját súlyuk alatt behajolhatnak. A támasztékokat a vágásvonal közelében, valamint a munkadarab széléhez közel is el kell helyeznie a tárcsa mindkét oldalán.
- **Különös figyelemmel járjon el, ha "beszűrő vágást" végez egy**



már meglévő falban vagy más előre nem látható területen. A kiálló tárcsa gáz- vagy vízcsöveket, illetve elektromos vezetékeket vagy más tárgyakat vághat el, ami visszarúgást okozhat.

Kifejezetten a drótkorongos műveletekre vonatkozó biztonsági figyelmeztetések

- **Ügyeljen arra, hogy a kefe még normál működés közben is dobhat sörtéket. Ne terhelje túl a drótkorongot arra túl nagy nyomást kifejtve. A drótsörték könnyen átüthetik a vékony ruházatot és/vagy a bőrt.**
- **Használat előtt járassa a drótkorongot legalább egy percig üzemi fordulatszámom. Eközben senki se álljon a korong elé vagy azzal egy vonalba. A korong kilöki a laza sörtéket vagy drótszalakat a felfutási idő alatt.**
- **A forgó drótkorongot úgy irányítsa, hogy a kilökött részek Önnel ellentétes irányba essenek. A kicsi részecskék és apró drótdarabok a drótkorongok használata során nagy sebességgel repülhetnek ki, és belefűrődhatnak a bőrébe.**

TOVÁBBI BIZTONSÁGI FIGYELMEZTETÉSEK

- **A termék használata előtt vizsgálja meg a munkadarabot, és távolítsa el belőle az összes szöveget. Ezen előírás betartása csökkenti a súlyos sérülések veszélyét.**
- **Ne nyúljon a forgó bit körüli területre. A forgó bit setében nem mindig észlelhető pontosan, hogy mennyire van közel a kezéhez.**

- **A terméket tilos fogorvosi fúróként, vagy az ember- illetve állatgyógyászatban használni. Súlyos sérülés lehet az eredmény.**
- **Ne köszörüljön és ne csiszoljon gyúlékony anyagokat. A korong által keltett szikrák felgyújthatják ezeket az anyagokat.**
- **Szorítsa le a munkadarabot egy szorítóval. A nem rögzített munkadarabok súlyos sérüléseket és károkat okozhatnak.**
- **A gép hosszabb idejű folyamatos használata sérüléseket okozhat vagy súlyosbíthatja a tüneteket. Ha a gépet hosszú időn át kell használnia, tartson gyakran szünetet.**
- **Az eszköz környezeti hőmérséklet-tartománya a működés során: 0°C - 40°C.**
- **Az eszköz környezeti hőmérséklet-tartománya a tárolás során: 0°C - 40°C.**
- **A töltőrendszer ajánlott környezeti hőmérséklet-tartománya töltés során: 10 °C–38 °C**

AZ AKKUMULÁTOR KIEGÉSZÍTŐ BIZTONSÁGI FIGYELMEZTETÉSEI

- **A rövidzárlat általi tűz, sérülések vagy termékkárosodások veszélye elkerülésére nemerítse az eszközt, a cserélhető akkut vagy a töltőkészüléket folyadékba, és g ondoskodjon arról, hogy ne hatoljanak folyadékok a készülékekbe és az akkukba. A korrózív hatású vagy vezetőképes folyadékok, mint pl. a sós víz, bizonyos vegyi anyagok, fehérítők vagy fehérítő tartalmú termékek, rövidzárlatot okozhatnak.**



- Az akkumulátor környezeti hőmérséklet-tartománya a használat során: 0°C - 40°C.
- Az akkumulátor környezeti hőmérséklet-tartománya a tárolás során: 0°C - 20°C.

LÍTIUM AKKUMULÁTOROK SZÁLLÍTÁSA

Az akkumulátorokat a helyi és nemzeti előírásokkal és szabályokkal összhangban szállítsa.

Az elemek külső fél általi szállításakor kövesse a csomagolásra és a címkézésre vonatkozó speciális előírásokat. Ügyeljen arra, hogy az akkumulátorok ne érhessenek más akkumulátorokhoz vagy vezető anyagokhoz szállítás közben; ehhez a szabadon maradt csatlakozókat védje szigetelő fedéllel vagy szalaggal. Ne szállítson repedt vagy szivárgó akkumulátorokat. További információért vegye fel a kapcsolatot a továbbítást végző céggel.

ISMERJE MEG A TERMÉKET

257. oldal.

1. Akkumulátornyílás
2. Akkumulátor fedele
3. LED jelzőlámpa
4. Változtatható sebesség tárcsája
5. Be/ki kapcsoló
6. Tengelyrögítő gomb
7. Gallér
8. Gyorsan váltható gyújtás*
9. Akkumulátor
10. USB-C port
11. Tartozékok
12. USB-kábel
13. Használati útmutató
14. USB hálózati adapter

*Megjegyzés:

Ha egy tartozékot nem lehet behelyezni a gyorscsereelő foglalatba, kövesse a 267. oldalon található utasításokat.

Ha egy tartozékot nem lehet a tartozékkulccsal a gyorscsereelő foglalatból kioldani, kövesse a 268. oldalon található utasításokat.

KARBANTARTÁS

- Alkatrészek szerelésekor, beállítások végzésekor, tisztításkor, karbantartás végzésekor, illetve használaton kívül mindig húzza ki a gépet az elektromos hálózathoz. Ha a termék leválasztja az áramellátásról, megakadályozza a véletlen elindítást, ami komoly sérülést okozhat.
- Szervizeléskor csak a gyártó eredeti cserealkatrészeit, kiegészítőit és rátéteit használja. Bármilyen más alkatrész használata veszélyes és a termék károsodását okozhatja.
- A műanyag részek tisztításakor tartózkodjon a tisztítószerek használatától. A kereskedelmi forgalomban kapható oldószerek rongáló hatással vannak a műanyagból készült elemek többségére. A por és egyéb szennyeződések stb. tisztítására használjon egy tiszta ruhadarabot.
- A műanyagrészek semmilyen körülmények között nem érintkezhetnek fékolajjal, benzinnel, petróleum alapú termékekkel, beszivódó olajokkal stb. Ezek a vegyszerek olyan vegyületeket tartalmaznak, melyek megrongálhatják, meglágyíthatják vagy lebontathatják a műanyagból készült részeket, ami súlyos testi sérüléseket is okozhat.
- A nagyobb biztonság és megbízhatóság érdekében minden javítást hivatalos szervizközpontban kell elvégeztetni.



SZIMBÓLUMOK



Biztonsági figyelmeztetés

n_o

Üresjáratú fordulatszám

n

Névleges fordulatszám

v

Volt



Egyenáram

min^{-1}

Fordulatok ill. löketek száma percenként



Európai megfelelőségi jelölés



Brit megfelelőségi jelölés



Ukrán megfelelőségi jelölés



Eurázsiai megfelelőségi jelzés



A gép bekapcsolása előtt figyelmesen olvassa el az útmutatót.



Viseljen szemvédőt

Az akkumulátorok, valamint az elektromos és elektronikus berendezések hulladékait ne dobja a válogatatlan települési hulladékok közé. Az akkumulátorok, valamint az elektromos és elektronikus berendezések hulladékait elkülönítve gyűjtse. A hulladékká vált elemeket, akkumulátorokat és fényforrásokat vegye ki a berendezésből.

Lépjen kapcsolatba a helyi hatósággal vagy kereskedővel az újrahasznosításra vonatkozó útmutatásért és a gyűjtőállomásokkal kapcsolatos információkért.

A helyi szabályozások szerint a kereskedők kötelesek lehetnek ingyen visszavenni az akkumulátorok, illetve az elektromos és elektronikus berendezések hulladékait.

A hozzájárulása az akkumulátorok, illetve az elektromos és elektronikus berendezések hulladékainak újrafelhasználásához és újrafeldolgozásához segít csökkenteni a nyersanyagok iránti keresletet. Különösen a lítiumot tartalmazó akkumulátorok, illetve az elektromos és elektronikus berendezések hulladékai értékes és újrafeldolgozható anyagokat tartalmaznak, amelyek káros hatással lehetnek a környezetre és az emberi egészségre, ha nem környezetbarát módon kezelik őket. A hulladékká vált berendezésből szükség esetén törölje a személyes adatokat.





Viseljen pormaszkot.



A hosszú hajat rögzítse vállmagasság felett, hogy megakadályozza a mozgó alkatrészekbe való belegabalyodást.

A KÉZIKÖNYVBEN HASZNÁLT SZIMBÓLUMOK



Megjegyzés



Külön értékesített alkatrészek és kiegészítők



Ki



Be



Retesz



Szétnyitás



Fordulatszám, minimális



Fordulatszám, maximális



Erő nélkül



Erővel



Állítsa le a terméket.



Várakozási idő



Folyamatos zöld - Feltöltve



Folyamatos piros - Alacsony töltöttség (5–25%)



Villogó piros (3 villogás) - Alacsony töltöttség (0–5%)



Villogó piros (6 villogás) - Túlerhelésvédelem



Villogó piros (9 villogás) - Magas hőmérséklet elleni védelem







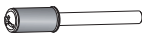

SEBESSÉGTÁRCSA BEÁLLÍTÁSAI*

Fordulatszám				
1	2	3	4	5
5 000 ford./perc	10 000 ford./perc	15 000 ford./perc	20 000 ford./perc	25 000 ford./perc

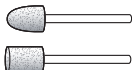
Tartozék típusa	Puha fa	Kemény fa	Rétegelt anyagok, műanyagok	Acél	Alumínium, sárgaréz stb.	Héj/kő	Kerámia	Üveg
Vágókorongok	3-5	3-5	1-3	—	—	—	—	—
Üvegszálal vágótárcsa	3-5	3-5	1-3	—	—	—	—	—
Csiszolódobok	3-5	3-5	1-3	3-5	3-5	3-5	—	—
Filc polírozótárcsák	1-3	1-3	1-3	1-3	1-3	1-3	1-3	1-3
Alumínium-oxid köszörűkövek	3-5	3-5	1-3	3-5	3-5	—	—	—
Szilícium-karbid köszörűkő	—	—	—	3-5	3-5	3-5	1-5	—
Fúrószerű	—	—	3-5	—	—	—	—	—
Gipszkarton-fűrőfej	5 (Csak gipszkarton)							

* A táblázatban megadott beállítások a legjobb teljesítményhez ajánlott működési tartományok.

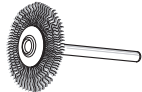
TARTOZÉK

Ábra	Tartozék	Alkalmazás	Maximális fordulatszám*
	Csiszolódob rögzítő (Ø 6,4 mm) (Ø 3,2 mm-es szár/befogó)	Csiszolódobok tartása	35,000
	6,4 mm x 12,7 mm-es csiszolódobok (szemcseszám: <i>csiszolódob forgótengellyel használható</i>)	Fa, fém és műanyagok csiszolása	35,000
	9,5 mm-es kúpos köszörűkő 9,5 mm-es hengeres köszörűkő	Fémek, acél és rozsdá élesítése és sorjáltatása	35,000
	3,2 mm-es gravírozó bit	Fa, fém és műanyagok gravírozása	35,000
	3,2 mm-es csavaros túske	Polírozótárcsák tartása	15,000
	12,7 mm & 25,4 mm Filc polírozókorongok <i>csavaros tűskével használható</i>	Fémek, kő, üveg és kerámia polírozása és csiszolása	15,000
	Drótkorong	Fém, rozsdá és festék tisztítása és sorjáltatása	15,000
	Szorítókulcs	A gyorscserélő foglalat levétele és behelyezése	—
	Polírozó elegy	Filc polírozótárcsákkal használatos, fém és műanyag polírozására	—

*Az ábrán megadott maximális fordulatszámok csak ajánlott értékek.

Au fost acordate priorități maxime asupra siguranței, performanței și fiabilității în proiectarea unelei dvs. multifuncționale.

DOMENIU DE APLICAȚII

Unealta rotativă fost gândită pentru utilizarea de către persoanele adulte care au citit și au înțeles instrucțiunile și avertismentele din acest manual și care pot fi considerate responsabile pentru propriile acțiuni.

Cu accesoriile adecvate montate, produsul este destinat pentru executarea operațiilor de rindeluire, sablare, îndepărtarea ruginii, sculptare, polizare, șlefuire, decapare și gravare.

Produsul este destinat exclusiv consumatorilor.

Nu folosiți produsul în niciun alt fel decât cel menționat pentru folosirea lui destinată. Utilizarea unelei electrice pentru alte operații decât cele preconizate poate duce la situații periculoase.

⚠️ AVERTISMENT! Citiți, cu atenție, toate avertismentele, instrucțiunile și specificațiile furnizate împreună cu aparatul, și consultați ilustrațiile.

Nerespectarea instrucțiunilor prezentate în continuare poate provoca accidente cum ar fi incendii, electrocutare și/sau vătămări corporale grave.

Salvați toate avertizările și instrucțiunile pentru o consultare ulterioară.

AVERTISMENTE DE SIGURANȚĂ PENTRU UNELTE ROTATIVE

Atenționări de securitate comune pentru operațiile de rindeluire, sablare, utilizarea periei de sârmă, polisare, șlefuire sau tăieri cu materiale abrazive.

- **Această unealtă este concepută pentru a funcționa ca o rindea, mașină de sablare, perie de sârmă, polizor, mașină de șlefuit sau de tăiere. Citiți, cu atenție, toate**

avertismentele, instrucțiunile și specificațiile furnizate împreună cu aparatul, și consultați ilustrațiile.

Nerespectarea instrucțiunilor prezentate în continuare poate provoca accidente cum ar fi incendii, electrocutare și/ sau vătămări corporale grave.

- **Nu utilizați accesoriile care nu sunt concepute special pentru acest aparat și care nu sunt recomandate de către producător.** Chiar dacă un accesoriu se poate monta pe aparat, acesta nu garantează că veți putea utiliza aparatul în deplină siguranță.
- **Viteza nominală a accesoriului trebuie să fie egală sau mai mare decât viteza maximă indicată pe aparat.** Discurile de polizat ce se învârt mai repede decât viteza lor estimată se pot rupe și pot zbura bucăți din ele.
- **Diametrul exterior al accesoriului și grosimea acestuia trebuie să corespundă caracteristicilor specificate pentru aparat.** Accesoriile cu dimensiuni nepotrivite nu pot fi controlate în mod adecvat.
- **Mărimea axului roților de polizare, a discurilor de șlefuire sau a oricărui altor accesorii trebuie să se potrivească fix pentru fusul sau mandrina aparatului electric.** Accesoriile care nu se potrivesc pe hardware-ul de montare a aparatului electric vor funcționa dezechilibrate, vor vibra excesiv și pot cauza pierderea controlului.
- **Mandrina pentru montarea roții, a discurilor de șlefuire, tăiere sau a altor accesorii trebuie să fie complet introduse în mandrină sau manșon.** Dacă mandrina este insuficient prinsă și/sau atâmarea roții este prea lungă, roata montată poate să fie slăbită și poate fi aruncată cu viteză mare.



- **Nu utilizați accesorii deteriorate.** Înainte de fiecare folosire, inspectați accesoriile precum roțile abrazive de ciobituri sau crăpături, discurile de șlefuire de crăpături, fisuri sau uzură excesivă și peria de sârmă de fire slăbite sau crăpate. În cazul căderii aparatului sau accesoriului, verificați ca niciun element să nu fie deteriorat și, dacă este nevoie, instalați un accesoriu nou. După ce ați verificat că accesoriul este în stare corespunzătoare și după ce l-ați instalat, îndepărtați-vă de accesoriul mobil și lăsați aparatul timp de un minut să ajungă la viteza maximă. În cazul în care accesoriul este deteriorat, acesta se va rupe în timpul acestui test.
- **Purtați echipament de protecție personală.** În funcție de utilizarea aparatului dumneavoastră, purtați o mască de protecție, ochelari de siguranță sau ochelari de protecție. Conform normelor de protecție, purtați mască de praf, antifoane, mănuși și șorț de lucru în atelier capabil să oprească bucățile mici abrazive sau fragmentele din piesa de lucru. Ochelarii de protecție vă permit să evitați ca proiectiile de resturi să vă rănească ochii. Măștile antipraf permit filtrarea particulelor generate de operația pe o care o faceți. Expunerea prelungită la un zgomot de intensitate mare poate duce la pierderea auzului.
- **Țineți vizitatorii la o distanță suficientă de zona de lucru și asigurați-vă că aceștia poartă echipament de protecție.** Oricine intră în zona de lucru trebuie să poarte echipament personal de protecție. Este posibil ca fragmente din piesele de prelucrat sau de la un accesoriu rupt să fie proiectate

dincolo de zona de lucru și să provoace vătămări corporale grave.

- **În cazul în care efectuați operații în locuri în care accesoriul de tăiere poate intra în contact cu cabluri ascunse, țineți unealta electrică de suprafețele de prindere izolate.** Accesoriul de tăiere ce intră în contact cu un cablu sub curent ar putea alimenta electric părțile metalice expuse ale unelei electrice și ar putea expune operatorul la un șoc electric.
- **Țineți întotdeauna aparatul ferm în mâini în timpul pornirii.** Reacția de rotație a motorului, pe măsură ce accelerează la viteză maximă, poate cauza aparatul să se răsucească.
- **Utilizați menghine pentru a ține piesa de lucru când acest lucru este la îndemână. Nu țineți niciodată o piesă de lucru mică într-o mână și aparatul în cealaltă mână în timpul folosirii.** Prinderea piesei de prelucrat într-o menghină vă permite să utilizați ambele mâini pentru controlul unelei. Piesele cu profil rotund, cum ar fi tijele, țevile sau tuburile, au tendința de a se roti în timp ce sunt tăiate, putând provoca îndoirea sau sărirea discului către dvs.
- **Așezați cablul de alimentare în așa fel încât să fie la distanță de accesoriul în rotație.** În cazul în care pierdeți controlul aparatului, cablul de alimentare ar putea fi tăiat sau s-ar putea agăța, iar mâna sau brațul dumneavoastră ar putea fi antrenată spre accesoriul în rotație.
- **Nu așezați niciodată aparatul înainte ca accesoriul să se fi oprit complet.** Accesoriul în rotație ar putea intra în contact cu suprafața pe care este așezat, ducând la pierderea controlului asupra aparatului.
- **După schimbarea burghiilor sau la efectuarea oricăror reglaje,**



asigurați-vă că piulița mandrinei, manșonului sau a oricăror altor dispozitive de reglare sunt strânse fix. Dispozitivele care nu sunt bine strânse se pot deplasa în mod neașteptat cauzând pierderea controlului, desprinderea componentelor rotative ce vor fi azvârlite cu putere.

- **Nu lăsați aparatul în funcțiune când îl transportați.** Accesoriul în rotație ar putea să se agațe în îmbrăcămintea dumneavoastră și v-ar putea răni grav.
- **Curățați în mod regulat orificiile de ventilație ale aparatului.** Ventilația motorului face ca praful să pătrundă în interiorul carcasei motorului, ceea ce poate produce o acumulare excesivă de particule metalice și poate provoca șocuri electrice.
- **Nu utilizați aparatul în apropiere de produse inflamabile.** Scânteile ar risca să le aprindă.
- **Nu utilizați accesorii care necesită lichide de răcire.** Utilizarea apei sau a lichidelor de răcire poate cauza electrocutări sau șocuri electrice.

RECOLUL ȘI ALTE AVERTIZĂRI ASOCIATE

Recul este reacția bruscă a unei roți în rotire, a unei benzi de șlefuire, perii sau oricărui alt accesoriu care este prins sau înțepenit. Prinderea sau înțepenirea cauzează oprirea rapidă a accesoriului rotativ care la rândul lui cauzează aparatul electric ieșit de sub control să fie forțat să se rotească în direcția opusă a rotirii accesoriului.

De exemplu, dacă un disc abraziv se agață sau se îndoaie în piesa de prelucrat, există riscul ca tăișul discului să intre în suprafața materialului, ceea ce va face ca discul să iasă brusc din aceasta sau să fie proiectat. Discul poate sări sau nu către din partea

operatorului, în funcție de direcția de mișcare roata de la punctul de blocare. În caz de recul, discul abraziv se poate și rupe.

Recul este deci rezultatul unei utilizări incorecte a aparatului și/sau al procedurilor sau al condițiilor de utilizare incorecte. Reculul poate fi evitat printr-o atenție deosebită acordată respectării unor precauțiuni:

- **Țineți aparatul cu putere și poziționați-vă corpul și brațele astfel încât să puteți controla un eventual recul.** Operatorul poate controla forțele de recul dacă ia măsurile de precauție adecvate.
- **Fiți foarte atenți când lucrați pe unghiuri, muchii tăioase, etc. Evitați deraparea sau blocarea accesoriului.** Când lucrați pe unghiuri sau muchii tăioase sau când aparatul derapează, există un risc mai mare de blocare a accesoriului și deci de pierdere a controlului asupra aparatului și de provocare a unui recul.
- **Nu atașați o lamă de fierăstrău cu dinți.** Astfel de lame măresc riscul de recul și de pierdere a controlului asupra aparatului.
- **Introduceți întotdeauna discul în material în aceeași direcție în care iese muchia tăietoare din material (aceasta este și direcția în care sunt proiectate așchiile).** Introducerea discului în direcția incorectă poate cauza ieșirea acestuia din materialul prelucrat și tragerea uneltei în această direcție.
- **Atunci când utilizați freze, discuri de polizare, discuri de tăiere rapidă sau lame cu dinți din carbură de wolfram, prindeți întotdeauna piesa de prelucrat într-o menhină.** Aceste discuri vor agăța materialul dacă sunt oricât de puțin înclinate în tăietură și pot cauza reculuri puternice. Atunci când un disc de

polizare agață materialul, în general se va rupe. Atunci când o freză, un disc de tăiere rapidă sau o lamă cu dinți din carbură de wolfram agață materialul, unealta va sări din material și riscați să pierdeți controlul acesteia.

Avertizări de siguranță specifice operațiilor de polizare și de tăiere abrazivă

- **Folosiți doar tipuri de roți recomandate pentru aparatul dvs. electric și doar pentru aplicații recomandate. De exemplu, nu șlefuiți cu partea laterală a pietre abrazive.** Discurile abrazive de tăiere sunt destinate pentru polizarea periferică, forțele laterale aplicate asupra acestor discuri poate provoca spargerea lor.
- **Pentru conuri abrazive cu filet și prize folosiți doar roți de mandrină nederiorate cu flanșă umăr detalonată de dimensiune și lungime corespunzătoare.** Mandrinele corecte vor reduce posibilitatea de rupere.
- **Nu blocați discul de tăiere și nu aplicați presiune excesivă. Nu încercați să efectuați o adâncitură de tăiere excesivă.** Dacă roata este strânsă prea tare, se mărește sarcina acesteia și se mărește probabilitatea ca aceasta să se deformeze sau să se oprească în timpul operației de tăiere, existând riscul de a se rupe sau de a se provoca lovituri de recul.
- **Nu țineți mâna pe direcția de acționare a roții și nici în spatele acesteia.** Când roata aflată în funcționare se îndepărtează de mâna dvs. reculul potențial poate face ca roata care se învârtă și unealta să vă lovească direct.
- **Când roata este prinsă, înțepenită sau când este întreruptă tăierii din**

orice motiv, deconectați produsul și țineți aparatul electric nemișcat până când roata se oprește complet. Nu încercați niciodată să scoateți discul de tăiere din tăietură în timp ce discul este în mișcare, altfel poate apărea reculul. Cercetați și luați măsuri de corectare pentru a elimina cauza prinderii sau înțepenirii roții.

- **Nu reporniți operația de tăiere în piesa de prelucrat. Lăsați discul să ajungă la viteza maximă și pătrundeți din nou cu atenție în tăietură.** Discul se poate gripa, poate urca sau poate provoca recul, dacă unealta electrică este repornită în piesa de prelucrat.
- **Sprrijiniți panourile sau orice piesă de prelucrat de dimensiuni mari pentru a minimiza riscul de ciupire și recul al discului.** Piese de prelucrat mari au tendința să se lase sub propria greutate. Suporturile trebuie să fie plasate sub piesa de prelucrat, lângă linia de tăiere și lângă marginea piesei de prelucrat pe ambele părți ale roții.
- **Aveți grijă când efectuați o "tăiere îngropată" în pereți sau în alte zone fără vizibilitate.** Discul proeminent poate tăia conducte de gaz sau de apă, cabluri electrice sau obiecte care pot provoca un recul.

Avertizări de securitate specifice pentru operațiile de periere cu peria de sârmă

- **Fiți atenți că resturi de sârmă provenite de la perie pot fi aruncate chiar în timpul unei operații obișnuite. Nu suprasolicitați peria de sârmă aplicând o sarcină excesivă.** Resturile de sârmă pot străpunge cu ușurință hainele subțiri și/sau pielea.
- **Lăsați periele să funcționeze la viteze de lucru cel puțin un minut**

înainte de a le utiliza. În acest timp nimeni nu trebuie să stea în fața sau pe direcția de operare a periei. Resturile de sârmă sau sârmele desprinse vor fi azvârlite în acest interval de pre-operare.

- **Orientați peria rotativă de sârmă astfel încât resturile să nu fie aruncate spre dvs.** Particule mici și fragmente subțiri de sârmă pot fi aruncate la viteză mare în timpul utilizării periiilor și se pot înfițe în pielea dvs.

AVERTIZĂRI SUPLIMENTARE DE SIGURANȚĂ

- **Verificați și îndepărtați toate cuiele din piesa de lucru înainte de a se utiliza echipamentul.** Respectarea acestei reguli va reduce riscul de vătămări corporale grave.
- **Nu intrați în zona burghiului care se rotește.** Este posibil ca distanța dintre burghiul în funcțiune și mâna dvs. să nu fie întotdeauna evidentă.
- **Acest produs nu este destinat utilizării sub formă de burghiu dentar sau pentru aplicații medicale veterinare sau umane.** Poate conduce la rănirea gravă.
- **Nu aplicați operații de rindeluire și nici de sablare materialelor inflamabile.** Scântele de la roată pot aprinde aceste materiale.
- **Prindeți piesa de lucru cu un dispozitiv de prindere.** Piese de lucru nefixate cu clemă pot cauza vătămare gravă și pagube.
- Poti fi cauzate, sau agravate vătămări prin folosirea prelungită a sculei. Atunci când folosiți o sculă pentru perioade prelungite, asigurați-vă că luați pauze regulate.
- Temperatura ambientală în timpul funcționării uneltei trebuie să fie cuprinsă între 0°C și 40°C.

- Temperatura ambientală în timpul depozitării uneltei trebuie să fie cuprinsă între 0°C și 40°C.
- Temperatura ambientală în timpul încărcării uneltei (produsului) trebuie să fie cuprinsă între 10°C și 38°C

AVERTISMENTE SUPLIMENTARE PRIVIND SIGURANȚA LA UTILIZAREA BATERIILOR

- Pentru a reduce pericolul unui incendiu și evitarea rănilor sau deteriorarea produsului în urma unui scurtcircuit nu imersați scula, acumulatorul de schimb sau încărcătorul în lichide și asigurați-vă să nu pătrundă lichide în aparate și acumulatori. Lichidele corosive sau cu conductibilitate, precum apa sărată, anumite substanțe chimice și înalbitori sau produse ce conțin înalbitori, pot provoca un scurtcircuit.
- Temperatura ambientală în timpul utilizării bateriei trebuie să fie cuprinsă între 0°C și 40°C.
- Temperatura ambientală în timpul depozitării bateriei trebuie să fie cuprinsă între 0°C și 20°C.

TRANSPORTAREA ACUMULATORILOR PE LITIU

Transportați bateria în conformitate cu prevederile și reglementările locale și naționale.

Urmați toate cerințele speciale de pe ambalaj și etichete atunci când transportați acumulatorii la o parte terță. Asigurați-vă că în timpul transportului nicio baterie nu vine în contact cu alte baterii sau materiale conducătoare de electricitate prin protejarea bornelor expuse cu bandă sau capace izolatoare non conducătoare de electricitate. Nu transportați acumulatori ce sunt crăpați sau au scurgeri. Verificați cu compania de transport pentru sfaturi ulterioare.

CUNOAȘTEȚI-VĂ PRODUSUL.

Salt la pagina nr. 257.

1. Port acumulator
2. Capac acumulator
3. Indicator luminos de tip LED
4. Comutator pentru schimbarea vitezei
5. Întrerupător pornire/oprire
6. Buton de blocare a axului
7. Manșon
8. Colet schimbare rapidă*
9. Pachet de baterii
10. Port USB-C
11. Accesorii
12. Cablu USB
13. Manualul operatorului
14. Adaptor de alimentare USB

*Notă:

Dacă nu este posibil să inserați un accesoriu în inelul de mandrină cu schimbare rapidă, urmați pașii de la pagina 267.

Dacă nu este posibil să scoateți un accesoriu din inelul de mandrină cu schimbare rapidă, folosind cheia furnizată, urmați pașii de la pagina 268.

ÎNTREȚINEREA

- Produsul nu trebuie conectat niciodată la priză atunci când asamblați părțile, faceți reglaje, curățați sau faceți întreținerea, sau atunci când produsul nu este folosit. Deconectarea produsului de la alimentare va preveni pornirea accidentală, care poate provoca răni grave.
- La efectuarea service-ului, folosiți doar piese de schimb, accesorii și atașamente originale ale producătorului. Utilizarea altor piese poate crea situații periculoase sau poate conduce la deteriorarea produsului.
- Evitați utilizarea solventilor atunci când curățați piesele din plastic.

Majoritatea materialelor plastice pot să fie deteriorate prin utilizarea unor solventi vânduți în comerț. Utilizați o cârpă curată pentru a curăța murdăriile, praful etc.

- Nu lăsați niciun moment ca lichidele de frână, produsele pe bază de petrol, uleiurile penetrante etc să intre în contact cu părțile din plastic. Aceste produse chimice conțin substanțe care pot distruge, fragiliza sau deteriora plasticul.
- Pentru o mai mare siguranță și încredere, toate reparațiile trebuie să fie îndeplinite la un centru service autorizat.

SIMBOLURI



Alertă de siguranță

n_0

Viteză în gol

n

Turație/viteză nominală

v

Volți



Curent continuu

min^{-1}

Număr de rotații sau de mișcări pe minut



Marcajul de conformitate europeană



Marcajul britanic de conformitate



Marcajul ucrainian de conformitate

001



Marcaj de conformitate EurAsian



Vă rugăm citiți instrucțiunile cu atenție înainte de pornirea aparatului.



Purtați echipamente de protecție a vederii



Purtați mască de praf.



Asigurați-vă că aveți părul lung prins deasupra de nivelul umerilor pentru a preveni încurcarea acestuia în piesele în mișcare.



A nu se arunca deșeurile de echipamente electronice și electrice și bateriile epuizate la gunoiul menajer. Deșeurile formate din echipamente electrice și electronice și bateriile epuizate trebuie colectate separat. Sursele de iluminare, bateriile și acumulatorii epuizați trebuie scoase din aceste echipamente. Solicitați consiliere de la autoritatea dvs. locală sau de la comerciantul de unde ați achiziționat aspiratorul, în privința punctului de colectare. Conform reglementărilor naționale, vânzătorii cu amănuntul au obligația de a colecta bateriile epuizate, deșeurile de echipament electric și electronic, gratuit. Contribuția dvs. la reciclarea și reutilizarea bateriilor, a echipamentelor electrice și electronice ajută la reducerea cererii de materii prime. Bateriile epuizate, în special cele cu litiu, deșeurile formate din echipamente electrice și electronice conțin materiale reciclabile valoroase, care pot avea o influență negativă asupra mediului înconjurător și asupra sănătății umane, dacă nu sunt eliminate într-o manieră ecologică. Ștergeți datele personale din echipamentul deșeu, dacă este cazul.

SIMBOLURILE DIN MANUAL



Notă



Piese sau accesorii
vândute separat



Oprit



Pornire



Piedică



Deblocare



Viteză, minim



Viteză, maxim



Fără forță



Cu forță



Oprțiți produsul.



Timp de așteptare



Verde continuu -
Încărcat



Roșu continuu -
Baterie scăzută (5- 25%)



Licărire roșu (3 licăriri) -
Baterie scăzută (0- 5%)



Licărire roșu (6 licăriri) -
Protecție la suprasarcină



Licărire roșu (9 licăriri) -
Protecție la temperatură
ridicată









SETĂRI COMUTATOR PENTRU SCHIMBAREA VITEZEI*

Viteză				
1	2	3	4	5
5.000 RPM	10.000 RPM	15.000 RPM	20.000 RPM	25.000 RPM

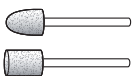
Tip accesoriu	Lemn moale	Lemn tare	Materiale plastice laminate	Oțel	aluminiu, alamă etc.	coajă/piatră	Ceramică	Sticlă
discuri de tăiere	3-5	3-5	1-3	—	—	—	—	—
disc de tăiere cu fibră de sticlă	3-5	3-5	1-3	—	—	—	—	—
tamburi de șlefuit	3-5	3-5	1-3	3-5	3-5	3-5	—	—
discuri de polișat din pâslă	1-3	1-3	1-3	1-3	1-3	1-3	1-3	1-3
pietre de șlefuit cu oxid de aluminiu	3-5	3-5	1-3	3-5	3-5	—	—	—
piatră de șlefuit cu carbură de siliciu	—	—	—	3-5	3-5	3-5	1-5	—
burghiu	—	—	3-5	—	—	—	—	—
burghiu de tăiere gips-carton	5 (doar gips-carton)							

* Setările oferite în diagramă sunt recomandări pentru intervalele de funcționare pentru o performanță optimă.

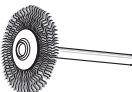
ACCESORII

Figura	Accesoriu	Aplicații	RPM maximă*
	Mașină de șlefuit cu cilindri cu mandrină (Ø 6,4 mm) (coadă/șabă de Ø 3,2 mm)	tamburi suport de șlefuit	35,000
	cilindri de șlefuit de 6,4 mm x 12,7 mm (material de sablare de 60 și de 120) <i>utilizat cu mandrină de sablare cu cilindru</i>	Sablare lemn, metale și materiale plastice	35,000
	Piatră de rindeluire conică de 9,5 mm Piatră de rindeluire cilindrică de 9,5 mm	Ascutirea și debavurarea metalelor, oțelului și ruginii	35,000
	burghiu pentru gravare de 3,2 mm	Gravare metale, lemn și materiale plastice	35,000
	Mandrin cu șurub de 3,2 mm	discuri suport de polișat	15,000
	12,7 mm & 25,4 mm Discuri abrazive de lustruit din pânză <i>utilizat cu mandrină cu filet</i>	Șlefuirea și polizarea metalelor, pietrelor, sticlei și ceramicii	15,000
	Perie de sârmă rotativă	Curățarea și debavurarea metalelor, ruginii și vopselei	15,000
	Cheie de serviciu	Operația de scoatere și inserare în inelul mandrinei cu schimbare rapidă	—
	Compus de polisare	În cazul polișării cu pâslă discuri pentru polișarea metalelor și a materialelor plastice	—

*Valorile RPM maxime prevăzute în grafic sunt doar valori recomandate.

Izstrādājot šo rotācijas instrumentu, īpaša uzmanība veltīta drošībai, veikspējai un uzticamībai.

PAREDZĒTĀ LIETOŠANA

Rotācijas instruments ir paredzēts lietošanai tikai pieaugušajiem, kas ir izlasījuši un izpratuši norādes un brīdinājumus šajā rokasgrāmatā, un var tikt uzskatīti par atbildīgiem par savām darbībām.

Aprīkojot ar atbilstošiem piederumiem, produkts ir paredzēts, lai veiktu griešanu, apstrādāšanu, slīpēšanu, rūsas noņemšanu, veidošanu, pulēšanu, spodrināšanu, malu apstrādi, gravēšanu, urbšanu un iezīmēšanu.

Produkts paredzēts tikai patērētāju lietošanai.

Neizmantojiet ierīci citiem mērķiem, bet tikai tam paredzētajiem. Izmantojot elektroinstrumentu darbībās, kas nav paredzētas, var rasties bīstama situācija.

⚠ BRĪDINĀJUMS! Izlasiet visus drošības brīdinājumus, instrukcijas, specifikācijas un apskatiet attēlus šī elektroinstrumenta dokumentācijā. Visu uzskaitīto instrukciju neievērošana ir bīstama; tā var izraisīt elektrisko triecienu, aizdegšanos un/vai nopietnas traumas.

Visus brīdinājumus un norādījumus saglabājiet turpmākām uzziņām.

ROTĀCIJAS INSTRUMENTA DROŠĪBAS BRĪDINĀJUMI

Drošības brīdinājumi, kas kopīgi slīpēšanai, apstrādei ar smilšpapīru, drāšu birsti, pulēšanai, veidošanai vai griešanai ar abrazīvajiem diskkiem.

- Šis elektroinstrumenti ir paredzēts, lai darbotos kā slīpmašīna, leņķa

slīpmašīna, pulētājs, veidošanas vai griešanas rīks. Izlasiet visus drošības brīdinājumus, instrukcijas, specifikācijas un apskatiet attēlus šī elektroinstrumenta dokumentācijā. Visu uzskaitīto instrukciju neievērošana ir bīstama; tā var izraisīt elektrisko triecienu, aizdegšanos un/vai nopietnas traumas.

- Neizmantojiet griezēj-/slīpinstrumentus, kas nav speciāli paredzēti un ražotāja ieteikti šim instrumentam. Tas, ka piederumu var piestiprināt elektroinstrumentam, nenozīmē, ka tā lietošana ir droša.
- Piederuma nominālajam ātrumam jābūt vismaz vienādam vai maksimālajam, kas norādīts uz elektroinstrumenta. Rotējošās detaļas, kas kustās ātrāk nekā ieteicams var salūzt un aizlidot.
- Piederuma ārējam diametram un biežumam jāatbilst elektroinstrumenta specifikācijām. Nepareiza izmēra piederums nevar adekvāti kontrolēt.
- Uzstādāmajiem diskkiem, slīpēšanas veltniem un citiem darbinstrumentiem jābūt precīzi saderīgiem ar elektroinstrumenta darbvārpstu vai turētājaptveri. Darbinstrumenti, kas nav precīzi saderīgi ar elektroinstrumenta darbvārstas konstrukciju, nevienmērīgi griežas, pārmērīgi vibrē un var izraisīt instrumenta kontroles zaudēšanu.
- Ar balstieliktni uzstādāmie diskki, slīpēšanas veltni un citi darbinstrumenti jānostiprina turētājaptverē vai iespiedpatronā pilnā dziļumā. Ja balstieliktnis ir nepietiekami nostiprināts un / vai disks ir novietots pārāk tālu no pamatnes, uzstādītais



disks var kļūt vaļīgs un tikt strauji izmests.

- **Nelietojiet bojātus piederumus.** Pirms katras lietošanas reizes pārbaudiet darbinstrumentus - vai abrazīvajos griezdīdiskos nav plaisu vai atplisumu, vai nav plaisu, plīsumu vai pārlieka nolietojuma slīpēšanas veltnos un vaļīgu vai aizlauztu stieplu sukās. Ja elektroinstrumenta vai piederums nokrīt zemē, pārbaudiet, vai tas nav bojāts vai uzstādiel nebojātu piederumu. Pēc piederuma pārbaudes un uzstādīšanas nostājieties un nostādiel citus tuvumā esošos prom no rotējošā piederuma ass un vienu minūti darbiniet elektroinstrumentu ar maksimālo bezslodzes ātrumu. Bojāti piederumi šīs pārbaudes laikā parasti salūzīs.
- **Valkājiet individuālos aizsarglīdzekļus. Atkārbā no pielietojuma valkājiet sejas aizsargu vai aizsargbrilles. Atbilstoši tam nēsājiet putekļu masku, dzirdes aizsarglīdzekļus, cimdus un darbnīcas priekšautu, kas spēj apturēt nelielus abrazīvus vai apstrādājamā materiāla fragmentus.** Acu aizsargiem jāspēj apturēt dažādu darbu radītie lidojošie gruži. Putekļu maskai vai respiratoram jāspēj filtrēt daļiņas, kas rodas attiecīgā darba gaitā. Ilgstoša atrašanās ļoti intensīvā troksnī var izraisīt dzirdes traucējumus.
- **Tuvumā esošajām personām jāatrodas drošā attālumā no darba vietas. Visiem, kas tuvojas darba zonai, jāvalkā individuālie aizsarglīdzekļi.** Sagataves vai

bojāta piederuma daļas var lidot un radīt traumas ārpus tiešās darba zonas.

- **Darbos, kuros instruments var saskarties ar slēptiem vadiem, turiet instrumentu aiz izolētajām satveršanas virsmām.** Griezējinstrumenta saskare ar strāvu vadošajām vietām var padarīt arī atklātās metāla daļas vadošas un radīs operatoram elektrisko triecienu.
- **Ieslēdzot instrumentu, vienmēr turiet to stingri.** Motoram uzņemot pilna ātruma apgriezienus, reaktīvā momenta ietekmē instruments var griezties pretējā virzienā.
- **Izmantojiet skavas, kad praktiski ir nepieciešams nostiprināt apstrādājamo materiālu.** Lietošanas laikā nekādā gadījumā neturiet mazu apstrādājamo materiālu vienā rokā un instrumentu otrā rokā. Maza izmēra apstrādājamā materiāla iespēšana skrūvspīlēs ļaus Jums izmantot rokas instrumenta vadīšanai. Apajam materiālam, kā stieņiem, caurulēm vai profiliem griešanas laikā ir tendence griezties, kas var izraisīt uzgaļa saliekšanu vai atsitieni jūsu virzienā.
- **Novietojiet vadu atstaus no griezē j - / slīpinstrumenta.** Zaudējot kontroli, vads var tikt pārzāgēts vai parauts, ievēkot jūsu roku rotējošajā piederumā.
- **Nenolieciet elektroinstrumentu, līdz piederums nav pilnībā apstājies.** Rotējošais piederums var ieķerties virsmā un radīt kontroles zudumu pār elektroinstrumentu.
- **Pēc uzgaļu maiņas vai citas pielāgošanas pārlicinieties, vai turētājptveres uzgrieznis,**



iespiedpatrona vai citi stiprinājumi ir droši pievilkti. Valīgas regulēšanas ierīces var negaidīti pārvietoties, radot kontroles zudumu, valīgas rotējošās detaļas var tikt mestas ar lielu spēku.

- **Nedarbiniet elektroinstrumentu, nesot to sev blakus.** Nejauša saskare ar rotējošu griezēj-/slīpinstrumentu var ieraut drēbes, pievelkot griezēj-/slīpinstruments pie jūsu ķermeņa.
- **Regulāri tīriet elektroinstrumenta ventilācijas atveres.** Motora ventilators ievilks putekļus korpusā, un pārāk liela metāla pulvera koncentrācija var izraisīt elektrisko bīstamību.
- **Nelietojiet elektroinstrumentu uzliesmojošu materiālu tuvumā.** Dzirksteles var aizdedzināt šos materiālus.
- **Nelietojiet griezēj-/slīpinstrumentus, kam nepieciešami dzesēšanas šķidrumi.** Ūdens vai cita šķidra dzesēšanas līdzekļa lietošana var izraisīt elektrisko triecienu vai nāvi.

ATSITIENS UN SAISTĪTIE BRĪDINĀJUMI

Atsitiens ir pēkšņa instrumenta reakcija, iekeroties vai iestrēgstot rotējošam diskam, slīpēšanas veltnim, sukai vai citam darbinstrumentam. Rotējošā darbinstrumenta iekēršanās vai iestrēgšana izraisa tā strauju apstāšanos, kas, savukārt, izraisa vairs nevadāmā elektroinstrumenta kustību darbinstrumenta rotācijai pretējā virzienā.

Piemēram, ja abrazīvais disks iekeras vai iekļīdējas materiālā, iesprūdušī diska mala var iespieties materiāla virsmā, izraisot diska izlēcšanu vai atsitienu. Diskus var pārlekt uz priekšu vai prom no operatora atkarībā no diska rotācijas

virziena iespēšanas vietā. Abrazīvie diski šādos apstākļos var arī salūzt.

Atsitiens rodas no elektroinstrumenta nepareizas lietošanas un/vai nepareizas darba procedūras vai apstākļiem; no tā var izvairīties, veicot pareizus drošības pasākumus:

- **Turiet elektroinstrumentu stingri un novietojiet ķermeni un rokas tā, lai tie pretotos atsitienu spēkiem.** Lietotājs var kontrolēt atsitienu spēku, ja tiek ievērota atbilstoša piesardzība.
- **Esiet sevišķi uzmanīgs, kad strādājat pie stūriem, asām malām utt. Izvairieties no griezēj-/slīpinstrumenta lēkāšanas un iespēšanas.** Stūriem, asām malām vai lēkāšanai ir tendence iespiest rotējošo piederumu, kas var izraisīt kontroles zaudēšanu vai atsitienu.
- **Neizmantojiet robotu zāga asmeni.** Šie griezējinstrumenti rada biežus atsitienu un kontroles zaudēšanu.
- **Vienmēr virziet uzgali materiālā vienā virzienā ar griešanas asmens arī nākošo malu (kas ir tas pats virziens, kurā lido skaidas).** Instrumenta virzīšana citā leņķī var izraisīt griešanas asmens izlēcšanu no materiāla un tā rāvienveida kustību attiecīgajā virzienā.
- **Izmantojot rotācijas zāgus, griešanas ripas, augstuapgriezīenu griezējus vai volframa karbīda griezējus, vienmēr droši nostipriniet apstrādājamo materiālu.** Šie diski var iesprūst, ja tie pat nedaudz tiek sagriezti attiecībā pret rievu, kas var izraisīt atsitienu. Notiekot diska iesprūšanai, parasti disks pats salūst. Iesprūdušo rotācijas vīlei, augstu apgriezīenu griezējam



vai volframa karbīda griežējam, tie var izlekt no rievas un jūs varat zaudēt kontroli pār instrumentu.

Drošības brīdinājumi, kas īpaši attiecas uz slīpēšanu un abrazīvu griešanu

- **Izmantojiet tikai elektroinstrumentam ieteiktos diskus untikai paredzētajos pielietojuma veidos. Piemēram, neslīpējiet ar griezējdiska sāniem.** Abrazīvie griezējdiski ir paredzēti papildu slīpēšanai; šiem diskkiem pielikts spēks no sāniem var tos salauzt.
- **Abrazīvajiem konusveida un apaļgala uzgaļiem ar vītni izmantojiet tikai nebojātus pareizā izmēra un garuma disku balstieliktņus ar nerievotu balstošo uzmalu.** Atbilstoši balstieliktņi samazina plīsuma iespējamību.
- **Neļaujiet griešanas diskam iestrēgt un nelietojiet pārmērīgu spēku. Nemēģiniet griezt pārmērīgi dziļi.** Diska pārmērīga noslogošana palielina slodzi uz motoru un rada iespēju diskam liekties vai iesprūst griezum, palielinot iespēju rasties atsienam vai diska plīšanai.
- **Nenovietojiet jūsu rokas vienā līnijā vai aiz rotējoša diska.** Kad disks darbības laikā virzās prom no jūsu rokas, iespējama atsitiens var raut rotējošo disku un instrumentu tieši jums virsū.
- **Ja disks ieķeras vai iestrēgst, kā arī pārtraucot griešanu cita iemesla dēļ, izslēdziet elektroinstrumentu un turiet to nekustīgi līdz disks pilnībā apstājas.** Nemēģiniet noņemt griezējdisku no griezuma, kamēr disks griežas, citādi varat saņemt

atsitienu. Noskaidrojiet un novērsiet diska ieķeršanās vai iestrēgšanas cēloni.

- **Neatsāciet griešanu sagatavē.** Ļaujiet diskam sasniegt pilnu ātrumu un uzmanīgi ievietojiet iegriezumā. Disks var iekļīties, novirzīties vai dot atsitienu, ja elektroinstrumenta tiek iedarbināts sagatavē.
- **Atbalstiet jebkuru lielizmēra sagatavi, lai samazinātu diska iespēšanas un atsitienu risku.** Lielām sagatavēm ir tendence liekties zem pašu svara. Atbalsti ir jānovieto zem sagataves, tuvu griešanas līnijai un tuvu sagataves malai abās diska pusēs.
- **Īpaši uzmanieties, veicot kabatas veida griezumus ēku sienās vai citās aplēptās vietās.** Izvairīties no diska var gāzes vai ūdens caurules, elektroinstalāciju, kas var radīt presitienu.

Drošības brīdinājumi, kas attiecināmi uz tīrīšanu ar stieplu suku

- **Nemiet vērā, ka stieplu sariņi tiek mestī no sukas pat parastas lietošanas laikā.** Pārmērīgi nenoslogojiet sarus, pielietojot uz suku pārlieku lielu spiedienu. Stieplu sari var viegli caurdurt plānu apģērbus un/vai ādu.
- **Ļaujiet sukai griezties darba ātrumā vismaz vienu minūti pirms sākt to izmantot.** Šajā laikā nevienš nedrīkst atrasties sukas priekšā vai tās darba līnijā. Šajā sākotnējā rotācijas laikā tiks izmesti vaļīgi sari vai stieples.
- **Virziet rotējošās saru sukas izmešus prom no sevis.** Šo suku lietošanas laikā mazas daļiņas vai



sīki stieplu fragmenti var tikt mesti ar lielu spēku, tie var iedurties ādā.

PAPILDU DROŠĪBAS BRĪDINĀJUMI

- **Pārbaudiet vai apstrādājamā materiālā neatrodas naglas un izņemiet tās pirms sākt izmantot produktu.** Šī noteikuma ievērošana samazinās smaga ievainojuma risku.
- **Neiesniedzieties urbja griešanās zonā.** N vienmēr var ievērot, ka rotējošs urbis atrodas rokas tuvumā.
- **Šis produkts nav paredzēts zobu uršanai vai citos medicīnas vai veterinārijas nolūkos.** Var rasties nopietnas traumas.
- **Nestīpējiet vai nepulējiet uzliesmojošus materiālus.** Dzirksteles no diska var aizdedzināt šos materiālus.
- **Nostipriniet apstrādājamo objektu ar nostiprinājuma skavu.** Neiespīlētas sagataves var izraisīt nopietnas traumas un bojājumus.
- Ilgstoša instrumenta lietošana var izraisīt traumas vai pasliktināt veselības stāvokli. Ilgstoši lietojot jebkuru instrumentu, pārliecinieties, ka tiek veikti regulāri pārtraukumi.
- Apkārtējās vides temperatūras diapazons instrumentam lietošanas laikā ir starp 0°C un 40°C.
- Apkārtējās vides temperatūras diapazons instrumenta uzglabāšanai ir starp 0°C un 40°C.
- Ieteicamais apkārtējās vides temperatūras diapazons lādēšanas sistēmai uzlādes laikā ir starp 10°C un 38°C.

PAPILDU AKUMULATORU BLOKA DROŠĪBAS BRĪDINĀJUMI

- Lai novērstu īssavienojuma izraisītu aizdegšanās, savainojumu vai produktabojājuma risku, neiegremdējiet instrumentu, maināmo akumulatoru vai uzlādes ierīci šķidrums un rūpējieties par to, lai ierīcēs un akumulatoros neiekļūtu šķidrums. Koroziju izraisoši vai vadītspējīgi šķidrumi, piemēram, sālsūdens, noteiktas ķīmikālijas, balinātāji vai produkti, kas satur balinātājus, var izraisīt īssavienojumu.
- Apkārtējās vides temperatūras diapazons akumulatoram lietošanas laikā ir starp 0°C un 40°C.
- Apkārtējās vides temperatūras diapazons akumulatora uzglabāšanai ir starp 0°C un 20°C.

LITIJA AKUMULATORU PĀRVADĀŠANA

Pārvadājiet akumulatoru saskaņā ar vietējiem un valsts nosacījumiem un noteikumiem.

Ja akumulatoru pārvadāšanu veic trešā puse, ievērojiet visas īpašās prasības par iepakojšanu un marķēšanu. Transportējot nodrošiniet, lai akumulatori nesaskaras ar citiem akumulatoriem vai vadošiem materiāliem, atsegtos savienotājus aizsargājot ar izolējošiem, nevadošiem vāciņiem vai lenti. Nepārvietojiet akumulatorus, kas ir iekļūti vai ar noplūdi. Konsultējieties ar pārsūtīšanas uzņēmumu.

IERĪCES IEPAZĪŠANA

Skatīt 257. lpp.

1. Akumulatora savienojuma ligzda
2. Akumulatora vāciņš
3. LED indikators



4. Maināma ātruma poga
5. Ieslēgšanas/izslēgšanas slēdzis
6. Ass bloķēšanas poga
7. Ieliktnis
8. Ātrās nomaīņas uztvērējs*
9. Akumulators
10. USB-C pieslēgvietā
11. Piederumi
12. USB vads
13. Lietotāja rokasgrāmata
14. USB strāvas adapteris

*Piezīme.

Ja nav iespējams ievietot piederumu ātrās nomaīņas patronā, izpildiet norādes 267. lappusē.

Ja nav iespējams izņemt piederumu no ātrās nomaīņas patronas, izmantojot komplektācijā iekļauto atslēgu, izpildiet norādes 268. lappusē.

APKOPE

- Produktu nekad nedrīkst pievienot barošanas padevei, veicot daļu montāžu, regulēšanu, tīrīšanu vai apkopi, kā arī laikā, kad tas netiek izmantots. Elektrības vada atvienošana no sprieguma padeves novērsīs nejaušu ieslēgšanu, kas var izraisīt smagus ievainojumus.
- Saņemot, izmantojiet tikai oriģinālas ražotāja rezerves daļas, piederumus un pielikumus. Jebkādi citu detaļu izmantošana var izraisīt bīstamību vai produkta bojājumus.
- Tīrot plastmasas daļas, izvairieties no šķīdinātāju lietošanas. Vairums plastmasu ir jutīgas pret dažāda veida pārdošanā esošajiem šķīdinātājiem un to izmantošanas rezultātā var tikt bojātas. Izmantojiet tīru drānu, lai notīrītu netīrumus, oglekļa putekļus utt.
- Nekādā gadījumā plastmasas daļām neļaujiet nonākt saskarē ar bremžu

šķidrumu, benzīnu, naftas izstrādājumiem, eļļām ar paaugstinātu mitrināšanas spēju utt. Ķīmiskālijas var sabojāt, novājināt vai iznīcināt plastmasu, kas var izraisīt nopietnas personīgās traumas.

- Lielākas drošības un uzticamības labad visi remontu jāveic pilnvarotā apkopes centrā.

APZĪMĒJUMI



Drošības brīdinājums

n_o

Tukšgaitas ātrums

n

Nominālais ātrums

v

Volti



Līdzstrāva

min^{-1}

Apgriezieni minūtē



Eiropas atbilstības zīme



Lielbritānijas atbilstības zīme



Ukrainas atbilstības zīme





EurAsian atbilstības
marķējums



Pirms iedarbināt mašīnu,
lūdzu rūpīgi izlasiet
instrukcijas.



Valkājiet acu
aizsarglīdzekļus



Valkājiet putekļu masku.



Nostipriniet garus matus
virs plecu līmeņa, lai
novērstu to iekēršanos
kustīgajās daļās.



Neizmetiet akumulatoru
atkritumus kā nešķirotus
sadzīves atkritumus.
Akumulatoru atkritumi,
elektrisko un elektronisko
iekārtu atkritumi jāsavāc
atsevišķi. Bateriju,
akumulatoru un gaismas
avotu atkritumi ir jāizņem
no iekārtām. Sazinieties
ar vietējo pašvaldību
vai mazumtirgotāju, lai
saņemtu ieteikumus
pārstrādei un savākšanas
punktus. Saskaņā ar
vietējiem noteikumiem
mazumtirgotājiem var būt
pienākums bez maksas
pieņemt atpakaļ akumulatoru,
elektrisko un elektronisko
iekārtu atkritumus. Jūsu
ieguldījums elektrisko un
elektronisko iekārtu atkritumu
otreizējā izmantošanā
un otrreizējā pārstrādē
palīdz samazināt izejvielu
pieprasījumu. Akumulatoru
atkritumi, it īpaši tie, kas
satur litiju, un elektrisko
un elektronisko iekārtu
atkritumi satur vērtīgus un
pārstrādājamus materiālus,
kas var nelabvēlīgi ietekmēt
vidi un cilvēku veselību, ja tos
neapglabā videi draudzīgā
veidā. Izdzēsiet no atkritumos
nododamajām iekārtām
personīgos datus, ja tādi tur ir.

SIMBOLI ROKASGRĀMATĀ



Piezīme



Atsevišķi nopērkamās daļas vai piederumi



Izslēgt



Ieslēgšanas



Bloķētājs



Atbloķēt



Apgriezieni, minimālais



Apgriezieni, maksimums



Bez spēka



Ar spēku



Apturēt dzinēju.



Gaidīšanas laiks



Deg nepārtraukti zaļā krāsā -
Uzlādēts



Deg nepārtraukti sarkanā krāsā -
Zems akumulatora uzlādes līmenis (5-25 %)



Sarkans mirgojošs (mirgo 3 reizes) -
Zems akumulatora uzlādes līmenis (0-5 %)



Sarkans mirgojošs (mirgo 6 reizes) -
Pārslodzes aizsardzība



Sarkans mirgojošs (mirgo 9 reizes) -
Aizsardzība pret augstu temperatūru







ĀTRUMA POGAS IESTATĪJUMI*

Apgriezieni				
1	2	3	4	5
5 000 apgr./min	10 000 apgr./min	15 000 apgr./min	20 000 apgr./min	25 000 apgr./min

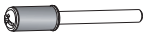
Piederuma veids	Miksta koksne	Cieta koksne	Lamināta plastikāts	Tērauds	Alumīnijs, misiņš utt.	Dolomīts/akmens	Keramiskā	Stikls
Griešanas diski	3-5	3-5	1-3	—	—	—	—	—
Stiklšķiedras griešanas disks	3-5	3-5	1-3	—	—	—	—	—
Slīpēšanas cilindri	3-5	3-5	1-3	3-5	3-5	3-5	—	—
Filca pulēšanas diski	1-3	1-3	1-3	1-3	1-3	1-3	1-3	1-3
Alumīnija oksīda slīpēšanas akmeņi	3-5	3-5	1-3	3-5	3-5	—	—	—
Silīcija karbīda slīpēšanas akmens	—	—	—	3-5	3-5	3-5	1-5	—
Urbis	—	—	3-5	—	—	—	—	—
Ģipškartona griešanas uzgalis	5 (tikai ģipškartonam)							

* diagrammā norādītie iestatījumi ir ieteikumi darbības diapazoniem labākai veiktspējai.

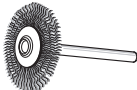
PIEDERUMS

Attēls	Piederums	Pielietojums	Maksimālie apgr./min*
	cilindra slīpmašīnas caursitis (Ø 6,4 mm) (Ø 3,2 mm kakliņš/ass)	Slīpēšanas cilindru turēšana	35,000
	6,4 mm x 12,7 mm slīpēšanas veltnī (60 grauds, 120 grauds) <i>izmantošanai ar Cilindra slīpmašīnas asi</i>	Koka, metāla un plastikāta slīpēšana	35,000
 	9,5 mm koniskais slīpēšanas akmens 9,5 mm cilindra slīpēšanas akmens	Metālu, tērauda asināšana un rūsas tīrīšana	35,000
	3,2 mm gravēšanas uzgalis	Gravēšana metālā, kokā un plastikātā	35,000
	3,2 mm skrūves ass	Pulēšanas disku turēšanai	15,000
	12,7 mm & 25,4 mm filca pulēšanas ritenīši <i>izmantošanai ar skrūves asi</i>	Metālu, akmeņu, stikla un keramikas pulēšana un spodrināšana	15,000
	Koka sukuks disks	Metāla, rūsas un krāsas tīrīšana un slīpēšana	15,000
	Uzgrieznis	Ātrās nomaiņas patronas izņemšana un ievietošana	—
	Pulēšanas pasta	Lietošanai ar filca pulēšanas diskiem metāla un plastikāta pulēšanai	—

*diagrammā norādītie maksimālie apgr./min ir tikai ieteicamās vērtības.

EN
FR
DE
ES
IT
NL
PT
DA
SV
FI
NO
RU
PL
CS
HU
RO
LV
LT
ET
HR
SL
SK
BG
UK
TR
EL

Projektuojant sukamąjį įrankį, didžiausias prioritetas suteiktas saugai, eksploatacinėms savybėms ir patikimumui.

NAUDOJIMO PASKIRTIS

Rotacinis įrankis skirtas naudoti tik suaugusiesiems, kurie yra perskaitę bei suprātę šiame vadove pateikiamas instrukcijas ir įspėjimus, ir gali būti laikomi atsakingais už savo veiksmus.

Sumontavus tinkamus antgalius, šis įrankis skirtas galandimo, šlifavimo, rūdžių šalinimo, formavimo, iškalimo, gludinimo, poliravimo, graviravimo ir raižymo darbams vykdyti.

Įrenginys skirtas tik asmeniniam naudojimui namų ūkyje.

Gaminį galima naudoti tik pagal paskirtį. Naudokite elektrinį įrankį tik pagal tiesioginę paskirtį, kitaip sukelsite pavojingą situaciją.

⚠ ĮSPĖJIMAS! Perskaitykite visus saugos įspėjimus, visas instrukcijas, paveikslėlius ir techninius reikalavimus, pateikiamus su šiuo elektriniu įrankiu. Apačioje išdėstytų instrukcijų nesilaikymas gali sukelti elektros smūgį, gaisrą ir (ar) sunkius sužeidimus.

Kad tinkamai naudotumėte įrankį, žr. visus perspėjimus ir nurodymus.

DARBO SU SUKAMUOJU ĮRANKIU SAUGOS ĮSPĖJIMAI

Naudojantis įrankiu privaloma laikytis galandimo, šlifavimo, valymo vieliniu šepetčiu, poliravimo, raižymo ir šlifuojamojo pjovimo darbams taikomų saugos taisyklių.

- Šis elektrinis įrankis skirtas galąstuvo, šlifuko, vielinio šepetio, poliruoklio, raižiklio ar bapjovimo įrankio funkcijoms

vykdyti. Perskaitykite visus saugos įspėjimus, visas instrukcijas, paveikslėlius ir techninius reikalavimus, pateikiamus su šiuo elektriniu įrankiu. Apačioje išdėstytų instrukcijų nesilaikymas gali sukelti elektros smūgį, gaisrą ir (ar) sunkius sužeidimus.

- **Nenaudokite tokių priedų, kurie šiam darbui specialiai nėra skirti ir įrankio gamintojo nerekomenduoti.** Vien tik tai, kad priedą galima pritvirtinti prie Jūsų elektrinio įrankio, saugaus darbo neužtikrina.
- **Priedo nustatytas greitis turi būti lygus bent didžiausiam greičiui, pažymėtam ant elektrinio įrankio.** Šlifavimo priedai, veikiantys sparčiau nei nominaliu greičiu, gali sulūžti ir subyrėti į šipulius.
- **Priedo išorinis skersmuo ir storis turi būti Jūsų įrankio nustatytos galios ribose.** Naudojant netinkamo dydžio antgalius įrankis negali būti tinkamai valdomas.
- **Ratukų ašies, švitrinio popieriaus šlifavimo būgnų ar kitų įtaisų dydis turi tiksliai atitikti elektrinio įrankio suklio arba įvorės matmenis.** Dalys, kurios neatitinka elektrinio įrankio montavimo įrangos išsibalansuoja, pernelyg stipriai vibruoja ir įrankis gali tapti nevaldomas.
- **Įtvare sumontuoti ratukai, švitrinio popieriaus šlifavimo būgnai, rėžikliai ar kitos dalys turi būti tinkamai įmontuotos į įvorę ar laikiklį.** Jeigu įtvaras nepakankamai laikomas ir (arba) ratuko užlaidas pernelyg ilgas, įrankiui veikiant dideliu greičiu, ratukas gali atsipalaiduoti arba nušokti nuo veleno.

- **Nenaudokite pažeistų priedų.** Prieš kiekvieną naudojamą reikia patikrinti ar tokios dalys, kaip abrazyviniai ratukai, neaplūžę ir nesutrūkinėję, ar nesutrūkinėjęs ir nesusidėvėjęs švitrinio popieriaus šlifavimo būgnas, ir ar neatsipalaidavusios ir nesutrūkinėjusios vielinio šepetio vielos. Elektrinį įrankį ar priedą numetus, būtina patikrinti, ar jie nepažeisti arba pakeisti priedą nepažeistu. Patikrinus ir pakeitus priedą, nuo besisukančio priedo plokštės būtina pasitraukti toliau bei neleisti žiūrovams arti jo stovėti. Po to elektrinį įrankį reikia įjungti ir leisti jam vieną minutę veikti didžiausiu greičiu. Šio patikrinimo metu, pažeisti priedai paprastai sulūžta.
- **Dėvėkite asmenines apsaugos priemones.** Priklausomai nuo darbo paskirties, naudokite veido kaukę, apsauginius didesnius akinius ar saugos akinius. Prireikus dėvėkite dulkių kaukę, klausos apsaugos priemones, pirštines ir staliaus prijuostę, galinčią sulaukyti smulkias šlifavimo dulkių ar ruošinių daleles. Apsauginiai akiniai turi apsaugoti akis, kad į jas nepatektų įvairaus darbo operacijų metu skriejančių dalelių. Kaukė nuo dulkių ar dujų turi filtruoti darbo metu susidariusias daleles. Dėl neapsaugotų ausų nuo didelio triukšmo ilgesnį laiką, galite klausą prarasti.
- **Įsitikinkite, kad atstumas tarp įrankio ir pašalinių asmenų yra saugus.** Visi asmenys, esantys darbo zonoje, privalo dėvėti

asmenines apsaugos priemones. Dalelės nuo ruošinio ar sulūžusio priedo gali skrieti į šalis ir jus sužeisti, jei stovite šalia apdirbamo ruošinio.

- **Elektrinį įrankį laikykite už izoliuotų paviršių, kad darbo metu plovimo įrankio priedas nesulietų su paslėptais laidais.** Plovimo metu priedas, prisilietęs prie laido, prijungto prie maitinimo šaltinio, gali aktyvuoti metalines elektrinio įrankio detales ir sukelti operatoriui elektros smūgį.
- **Paleidžiant, įrankį būtina reikia tvirtai laikyti rankoje (-se).** Didinant greitį iki maksimalaus, dėl variklio reakcijos sukimo momento įrankis gali išlįkti.
- **Jei tik įmanoma, įtvirtinkite ruošinį spaustuvais.** Jokiu būdu negalima laikyti mažo ruošinio vienoje rankoje, o veikiančio įrankio - kitoje. Mažą ruošinį priveržiant spaustuvais galite ranka (-omis) valdyti įrankį. Apvalios medžiagos, pvz., įtvarto kaiščiai, vamzdžiai ar vamzdeliai pjaunant dažnai ima sukintis ir todėl antgalis gali įstrigti arba šoktelėti link jūsų.
- **Laidą laikykite kuo toliau besisukančio įrankio priedo.** Nesuvaldžius įrankio, jis laidą gali perpjauti ar jį užkabinti, bei jūsų ranką ar plaštaką įtraukti į besisukančią priedą.
- **Niekada nedėkite įrankio žemyn, kol jo priedas visiškai nesustojo.** Besisukantis įrankio priedas gali pagriebti paviršių ir dėl to galite įrankio nesuvaldyti.
- **Pakeitus antgalius arba paregulavus priedus, reikia patikrinti, ar įvorės**

EN
FR
DE
ES
IT
NL
PT
DA
SV
FI
NO
RU
PL
CS
HU
RO
LV
LT
HR
ET
SL
SK
BG
UK
TR
EL

veržlė, laikiklis ar kiti reguliavimo priedai tinkamai suveržti. Atsilaisvinę reguliavimo įtaisai gali netikėtai persislinkti, tuomet įrankis taps nevaldomas, o atsilaisvinusios besisukančios dalys bus staigiai nusviestos.

- **Elektrinį prietaisą nešdami šone, prieš tai jį išjunkite.** Besisukančiam įrankio priedui atsitiktinai prisilietus prie Jūsų, jis gali pagriebti drabužius ir priedas gali būti įtrauktas į Jūsų kūną.
- **Reguliariai valykite elektrinio įrankio oro ventiliacijos aneles.** Variklio ventiliatorius įsiurbia į korpuso vidų dulkes ir per didelis susikaupusių metalo dalelių kiekis gali kelti su elektra susijusius pavojus.
- **Nenaudokite elektrinio įrankio šalia degių medžiagų.** Kibirkštys gali šias medžiagas uždegti.
- **Nenaudokite tokių priedų, kuriems reikalingas aušinimo skystis.** Naudojant vandenį ar kitą aušinimo skystį galima sukelti elektros smūgį ar nuo elektros žūti.

ATATRANKA IR SU JA SUSIJĘ ĮSPĖJIMAI

Atatrankos jėga yra staigi reakcija prispaudus arba užkliuvus besisukančiam ratukui, švitrinio popieriaus juostai, šepečiu ar kitai daliai ar priedui. Prispaudus arba užkliuvus, besisukanti dalis gali staiga liautis veikusi (užgesti) ir dėl to nevaldomas elektrinis įrankis gali būti priverstas judėti priešinga dalies sukimuisi kryptimi.

Pavyzdžiui, jei abrazyvinį diską sugnybia ar užkabina ruošinys, tas disko kraštas, kuris prisiliečia prie sugnybimo taško, gali įlysti į medžiagos paviršių, ir dėl to diskas išlenda ar iššoksta atgal. Diskas

gali iššokti link operatoriaus arba nuo jo, priklausomai nuo sugnybimo taško disko sukimosi krypties. Tokiais atvejais, abrazyviniai diskai gali taip pat sulūžti.

Atatranka yra netinkamo naudojimo elektrinio įrankio ir (ar) klaidingo darbo proceso ar sąlygų rezultatas. Jos galima išvengti laikantis atitinkamų žemiau išdėstytų apsaugos priemonių.

- **Pjūklą tvirtai laikykite rankomis, o ranką ir kūną laikykite taip, kad jie išlaikytų atgalinio smūgio jėgą.** Operatorius gali suvaldyti atatrankos jėgas, jei imasi tinkamų atsargumo priemonių.
- **Apdirbdami kampus, smailius kraštus ir t. t., būkite ypač atsargūs.** Stenkitės priedo neužkabinti ir neatlikti tokių veiksmų, kad priedas šokinėtų. Kampai, smailūs kraštai ar šokinėjimas dažnai užkabina besisukančią įrankio priedą, ir dėl to įrankis nesuvaldomas ar įvyksta atgalinis smūgis.
- **Netvirtinkite pjūklo geležtės su dantimis.** Tokios geležtės dažnai sukelia atgalinį smūgį ar dėl jų įrankis nesuvaldomas.
- **Visada įleiskite antgalį į medžiagą ta pačia kryptimi, kuria pjovimo ašmuo išeina iš medžiagos (ta pačia kryptimi, kuria lekia pjūvenos).** Įleidžiant įrankį netinkama kryptimi antgalio pjovimo ašmuo išsprūsta iš ruošinio ir ima traukti įrankį įleidimo kryptimi.
- **Naudojant sukamąsias dildes, nupjovimo diskus, didelės spartos pjoviklius arba volframo karbido pjoviklius, visada ruošinį tvirtai priveržkite.** Jei šie diskai įpjovoje šiek tiek pasvyra, jie ima griebti ir gali sukelti atatranką.



Kai nupjovimo diskas ima griebti, paprastai jis pats sulūžta. Kai sukamoji dildė, didelės spartos pjoviklis arba volframo karbido pjoviklis ima griebti, jis gali iššokti iš pjovos ir tada galite prarasti įrankio kontrolę.

Įspėjimai dėl saugos, skirti tik šlifavimo ir abrazyvinio pjovimo darbams

- Naudokite tik elektriniam įrankiui rekomenduojamo tipo ratukus ir tik rekomenduojamiems darbams. Pavyzdžiui, nešlifukite nupjovimo disko šonu. Abrazyviniai nupjovimo diskai yra skirti periferiniam šlifavimui, dėl šiuos diskus veikiančių šoninių jėgų, jie gali sulūžti.
- Jeigu abrazyviniai kūgiai ir kištukai sriegiuoti, reikia naudoti tik nepažeistus, tinkamo dydžio ir ilgio ratukų įtvarus su nepakeista peties jungė (flanšu). Tinkami įtvarai sumažins gedimų galimybę.
- Nedirbkite taip, kad nupjovimo diskas užsikirstų arba įrankio per stipriai nespauškite žemyn. Nebandykite pjauti per daug giliai. Per smarkiai spaudžiant diską, padidėja apkrova ir didėja tikimybė, kad diskas persisuks arba užstrigs pjūvyje, dėl to gali kilti atatranka arba gali sukilti diskas.
- Nelaikykite rankų vienoje linijoje tiesiai priešais besisukantį diską arba už jo. Dirbant, bet kuriuo metu, diskui judant tolyn nuo jūsų rankos, gali įvykti atatranka ir besisukantis diskas bei elektrinis įrankis gali būtų nusiųsti tiesiai į jus.
- Prisispaudus ar užkliuvus ratukui, arba dėl bet kokios priežasties

nutrūkus pjovimo operacijai, reikia išjungti elektrinį įrankį ir palaikyti nejudantį, kol ratukas visiškai sustos. Diskui sukantis niekada nebandykite nupjovimo disko nuimti, nes sukelsite atatranką. Reikia ištirti situaciją ir imtis priemonių, kad atitaisyti prisispaudusj ar užkliuvusj ratuką.

- Pjovimo metu įrankiui esant ruošinyje, įrankio iš naujo neužveskite. Leiskite diskui išvystyti visą greitį ir jį iš naujo atsargiai įveskite į pjovą. Jei elektrinį įrankį iš naujo užvesite diskui esant ruošinyje, diskas gali užkliūti, pasislinkti, ar atšokti atgal.
- Dideles plokštes ar kitus labai didelius ruošinius paremkite, kad išvengtumėte disko suspaudimo ir atatrankos. Dėl savo svorio dideli ruošiniai paprastai įlinksta. Atramas būtina padėti iš abiejų disko pusių po ruošiniu, šalia pjovimo linijos bei ruošinio kraštų.
- Atlikdami vidinį pjovimą esančiose sienose ar kitose nematomose srityse, būkite ypač atsargūs. Atsikišęs diskas gali nupjauti dujų ar vandens vamzdžius, elektros laidus ar objektus, kurie gali sukelti atatranką.

Saugos taisyklės vykdant valymo vieliniu šepetėliu darbus

- Atkreipkite dėmesį, kad vieliniai šepetėlio šeriai nutrūksta ir lekia vykdant net įprastus darbus. Per daug nespauškite vielėlių, kad šepetys nebūtų pernelyg apkrautas. Vieliniai šeriai gali lengvai įstrigti į plonus drabužius ir (arba) odą.

EN
FR
DE
ES
IT
NL
PT
DA
SV
FI
NO
RU
PL
CS
HU
RO
LV
LT
ET
HR
SL
SK
BG
UK
TR
EL



- **Prieš pradėdami naudoti šepetį, leiskite jam pasisukti veikimo greičiu bent vieną minutę. Tuo metu niekas neturi stovėti priešais šepetį arba vienoje linijoje su juo.** Tuo metu pasišalins visi nutrūkę šeriai ar vielelės.
- **Nukreipkite besisukančią vielinį šepetį atokiai nuo savęs, kad nutrūkę šeriai būtų saugiai pašalinti.** Naudojantis šiais šepėčiais mažos dalelės ir smulkūs vielos fragmentai gali lėkti dideliu greičiu ir įstrigti į odą.

PAPILDOMI SAUGOS PERSPĖJIMAI

- **Prieš pradėdami naudotis įrankiu patikrinkite ruošinį, ar jame nėra vinių, ir, jei yra, visas jas pašalinkite.** Laikantis šio nurodymo, sumažinamas sunkių sužeidimų pavojus.
- **Nelieskite sukamojo antgalio srities.** Besisukančio antgalio atstumas iki jūsų rankos ne visada gali būti akivaizdus.
- **Šis prietaisas nėra skirtas naudoti kaip dantų gražtas ar darbams, susijusiems su žmonių bei gyvūnų sveikata.** Tai gali sukelti sunkius sužeidimus.
- **Netekinkite ir nešlifukite nuo karščio užsiliepsnojančių medžiagų.** Disko keliamos žiežirbos gali uždegti šias medžiagas.
- **Suspauskite ruošinį spaustuvu.** Neprispausti ruošiniai gali pajudėti ir sukelti sunkių traumų ar apgadinti vietą, prie kurios yra tvirtinami.
- Ilgai naudojant įrankį, galima susižaloti arba pakenkti sveikatai. Ilgiau naudojant įrankius, reikia reguliariai daryti pertraukas.
- Įrankio darbinės aplinkos temperatūros diapazonas nuo 0°C iki 40°C.

- Įrankio sandėliavimo aplinkos temperatūros diapazonas nuo 0°C iki 40°C.
- Rekomenduojamas įkrovimo sistemų darbinės aplinkos temperatūros diapazonas nuo 10 °C iki 38 °C.

PAPILDOMI AKUMULIATORIAUS SAUGOS ĮSPĖJIMAI

- Siekdami išvengti trumpojo jungimo sukiamą gaisro pavojaus, sužalojimų arba produkto pažeidimų, neikiškite įrankio, keičiamo akumulatoriaus arba įkroviklio į skysčius ir pasirūpinkite, kad į prietaisus arba akumulatorius nepatektų jokių skysčių. Koroziją sukiantys arba laidūs skysčiai, pvz., sūrus vanduo, tam tikri chemikalai ir balikliai arba produktai, kurių sudėtyje yra baliklių, gali sukelti trumpąjį jungimą.
- Baterijos darbinės aplinkos temperatūros diapazonas nuo 0°C iki 40°C.
- Baterijos sandėliavimo aplinkos temperatūros diapazonas nuo 0°C iki 20°C.

LIČIO BATERIJŲ GABENIMAS

Gabenkite bateriją pagal įmonės ir valstybinius reikalavimus ir taisykles.

Gabendama baterijas, trečioji šalis privalo vadovautis ant pakuotės ar etikečių nurodytais specialiaisiais reikalavimais. Pasirūpinkite, kad gabenant baterijos nesusiliestų su kitomis baterijomis ar laidžiomis medžiagomis: ant jungiamųjų elementų uždėkite izoliuojančius, nelaidžius apsauginius dangtelius arba šiuos elementus apvyniokite juosta. Negabenkite įtrūkusių ar pratekančių baterijų. Išsamesnio patarimo kreipkitės į gabenotojo įmonę.



GERAI IŠMANYKITE APIE GAMINĮ

Žiūrėti 257 psl.

1. Baterijos gnybtas
2. Baterijos užmovas
3. LED indikatorius
4. Kintamo greičio indikatorius
5. Įjungimo / išjungimo mygtukas
6. Ašies užrakinimo mygtukas
7. Sandariklis
8. Sparčiojo keitimo rinktuvas*
9. Baterijos paketas
10. „C“ tipo USB prievadas
11. Priedai
12. USB kabelis
13. Naudojimo instrukcija
14. USB maitinimo adapteris

*Pastaba.

Jei antgalio į greitojo keitimo movą įkišti neįmanoma, vadovaukitės 267 puslapyje pateiktais nurodymais.

Jei antgalio iš greitojo keitimo movos naudojant pateiktą veržliaraktį atlaisvinti neįmanoma, vadovaukitės 268 puslapyje pateiktais nurodymais.

PRIEŽIŪRA

- Perforatoriaus joku būdu negalima jungti į maitinimo šaltinį montuojant dalis, reguliuojant, valant, atliekant priežiūros darbus ar jo nenaudojant. Atjungę įrenginį nuo elektros tinklo išvengsite netyčinio paleidimo, kuris gali tapti sunkaus susižalojimo priežastimi.
- Atlikdami techninę priežiūrą, naudokite tik originalias gamintojo atsargines dalis, priedus ir įtaisus. Kitų detalių naudojimas gali sukelti pavojų ar sugadinti įrankį.
- Valydami plastikinės detales, nenaudokite tirpiklių. Daugelis plastikų jautrūs įvairių tipų komerciniams tirpikliams ir juos naudojant galima pažeisti plastikinės detales. Valydami purvą, anglies dulkes ir kt. naudokite švarią šluostę.

- Stabdžių skysčiai, gazolinai ir benzino produktai, skvarbiuos alyvos ir pan. joku būdu negali patekti ant plastiko dalių. Juose yra chemikalų, kurie gali sugadinti, pažeisti arba susilpninti plastiką.
- Kad būtų saugiau ir patikimiau, visus remonto darbus turi atlikti įgijotasis techninio aptarnavimo centras.

ŽENKLAI



Saugos perspėjimas

n_o

Greitis be apkrovimo

n

Nominalus greitis

v

Voltais



Nuolatinė srovė

min^{-1}

Apsukos ar judėjimas per minutę



Europos atitikties ženklas



Didžiosios Britanijos atitikties ženklas



Ukrainos atitikties ženklas



„EurAsian“ atitikties ženklas





Atidžiai persikaitykite instrukcijas prieš pradėdami naudoti mechanizmą.



Dėvėkite akių apsaugos priemones



Dėvėkite kaukę nuo dulkių.



Susiriškite ilgesnius nei pečius siekiančius plaukus, kad jie neįsispainiotų į judančias dalis.



Neišmeskite senų akumuliatorių, elektros ir elektroninės įrangos atliekų kartu su nerūšiuotomis komunalinėmis atliekomis. Seni akumulatoriai, elektros ir elektroninės įrangos atliekas privaloma surinkti atskirai. Senos baterijos, akumulatoriai ir šviesos šaltinių atliekos turi būti pašalinti iš įrangos. Kur rasti surinkimo ir perdirbimo punktą ir kaip tinkamai utilizuoti seną įrenginį, kreipkitės į vietos valdžios įstaigą ar pardavėją. Atsižvelgiant į vietos teisės aktus, mažmenininkai gali būti įpareigoti nemokamai priimti atgal senus akumulatorius ir elektros bei elektroninės įrangos atliekas. Prisdėdami prie pakartotinio senų akumuliatorių ir elektros bei elektroninės įrangos atliekų panaudojimo ir perdirbimo padedate mažinti žaliavų poreikį. Senuose akumulatoriuose, ypač tuose, kuriuose yra ličio, elektros ir elektroninės įrangos atliekose yra vertingų ir perdirbimui tinkamų medžiagų, kurios gali turėti neigiamą poveikį aplinkai ir žmonių sveikatai, jei nėra šalinamos aplinkai nekenksmingu būdu. Ištrinkite senuose prietaisuose esančius asmens duomenis, jei tokių buvo.

SIMBOLIAI VADOVE



Pastaba



Detalės arba priedai yra parduodami atskirai



Išjungta



Ijungimo



Bloķētājs



Atrakinti



Greitis, minimalus



Greitis, maksimalus



Nenaudojant jėgos



Naudojant jėgą



Stabdykite įrenginį.



Laukimo laikas



Šviečia žalia spalva –
Įkrautas



Šviečia raudona spalva –
Senka akumuliatorius
(5–25 %)



Mirksi raudona spalva (3
mirksniai) –
Senka akumuliatorius
(0–5 %)



Mirksi raudona spalva (6
mirksniai) –
Įjungta apsauga nuo
perkrovos



Mirksi raudona spalva (9
mirksniai) –
Įjungta apsauga nuo
aukštos temperatūros







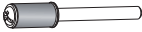

GREIČIO RINKIMO NUSTATYMAI*

Greitis				
1	2	3	4	5
5 000 suk./min	10 000 suk./min	15 000 suk./min	20 000 suk./min	25 000 suk./min

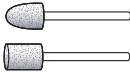
Priedo tipas	Minkšta mediena	Kieta mediena	Laminatai plastikas	Plienas	Aliuminis, žalvaris ir kt.	Lukštas/akmuo	Keramika	Stiklas
Nupjovimo diskai	3-5	3-5	1-3	—	—	—	—	—
Stiklo pluošto pjovimo ratas	3-5	3-5	1-3	—	—	—	—	—
Šlifavimo būgnai	3-5	3-5	1-3	3-5	3-5	3-5	—	—
Veltinio poliravimo ratai	1-3	1-3	1-3	1-3	1-3	1-3	1-3	1-3
Aluminio oksido šlifavimo akmenys	3-5	3-5	1-3	3-5	3-5	—	—	—
Silicio karbido šlifavimo akmuo	—	—	—	3-5	3-5	3-5	1-5	—
Gręžimo antgalis	—	—	3-5	—	—	—	—	—
Gipso kartono pjovimo antgalis	5 (tik gipso kartonas)							

* Lentelėje pateikti nustatymai yra veikimo diapazonų rekomendacijos, siekiant geriausio našumo.

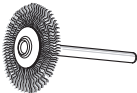
ANTGALIS

Paveikslas	Antgalis	Naudojimo sritis	Maksimalūs sūkliai per minutę*
	cilindrinis šlifavimo įtvaras (Ø 6,4 mm) (Ø 3,2 mm jungiamoji dalis / mova)	Šlifavimo būgnų laikymas	35,000
	6,4 mm x 12,7 mm cilindriniai šlifavimo antgaliai (60 šiurkštumo, 120 rupumo) <i>naudojami su cilindrinio šlifuoklio prakalu</i>	Medienos, metalo ir plastiko šlifavimas	35,000
	9,5 mm kūgio formos šlifavimo akmuo 9,5 mm cilindro formos šlifavimo akmuo	Metalų, plieno ir rūdžių galandimas ir šlifavimas	35,000
	3,2 mm graviravimo antgalis	Metalo, medžio ir plastiko graviravimas	35,000
	3,2 mm varžto šerdis	Poliravimo diskų laikymas	15,000
	12,7 mm & 25,4 mm Poliravimo ratukai su veltiniu <i>naudojamas su sraigtniu prakalu</i>	Šlifuoti ir poliruoti metalus, akmenį, stiklą ir keramiką	15,000
	Vielinio šepetio diskas	Metalo, rūdžių ir dažų valymas ir šlifavimas	15,000
	Veržliaraktis	Greitojo keitimo movos išėmimas ir įdėjimas	—
	Poliravimo pasta	Naudojamas su poliravimo veltiniu ratai metalui ir plastikui poliruoti	—

*Lentelėje nurodyti maksimalūs sūkliai yra tik rekomenduojamos vertės.

Originalių instrukcijų vertimas | 179

Universaalse pöördajami konstrueerimisel on peaeesmärgiks olnud toote ohutus, tootlikkus ja töökindlus.

OTSTARBEKOHANE KASUTAMINE

Pöörlevat tööriista tohivad kasutada täiskasvanud, kes on lugenud kasutusjuhendit ja saavad aru selles olevatest juhistest ja hoiatustest, ning kes vastutavad oma tegevuse eest.

Koos sobivate tarvikutega saab tootega teha lõiketöid, lihvida, eemaldada roostet, vormida, poleerida, karestada, söövitada ja graveerida.

Toode on mõeldud üksnes tavatarbijatele. Ärge kasutage seadet ühelgi muul viisil kui mainitud sihtotstarbeks. Tööoperatsiooniks mitte ettenähtud elektritööriista kasutamine võib tekitada ohtliku olukorra.

⚠ HOIATUS! Lugege läbi kõik mehaanilise tööriista kohta esitatud ohuhoiatused ning tutvuge tööriista jooniste ja tehniliste andmetega. Allpool esitatud hoiatuste ja juhiste eiramise puhul on oht saada elektrilööki või raskeid kehavigastusi ning/või tekitada tulekahju.

Hoidke kõik hoiatused ja juhised edaspidiseks juhendumiseks alles.

PÖÖRLEVA TÖÖRIISTA OHUTUSNÕUDED

Ühised ohutusjuhised lihvimiseks, traatharjamiseks, poleerimiseks, nikerdamiseks või abrassiivlõikamiseks.

- See mootortööriist toimib kui lihviija, traathari, poleerija, nikerdamis- või lõikamisriist. Lugege läbi kõik mehaanilise tööriista kohta esitatud ohuhoiatused ning tutvuge

tööriista jooniste ja tehniliste andmetega. Allpool esitatud hoiatuste ja juhiste eiramise puhul on oht saada elektrilööki või raskeid kehavigastusi ning/või tekitada tulekahju.

- **Ärge kasutage mingeid kettaid ja kettasarnaseid tööorganeid (edaspidi: tarvikuid), mis ei ole tööriista tootja poolt spetsiaalselt välja töötatud ja soovitatud.** Asjaolu, et tarvikut on võimalik mehaanilisele tööriistale kinnitada, ei taga selle tarvikuga töötamisel ohutust.
- **Tarviku lubatud nimikiirus peab olema vähemalt võrdne mehaanilisele tööriistale märgitud maksimaalse kiirusega.** Lihvimistarvikud, mis ületavad nendele ettenähtud kiiruse, võivad puruneda ja tükikideks lennata.
- **Kasutatava tarviku välisläbimõõt ja paksus peab vastama teie tööriista nimiandmetele.** Vale suurusega tarvikud ei ole piisavalt kontrollitavad.
- **Ketaste, lihvtrumlite ja muude tarvikute ühendusotsaku mõõtmed peavad täpselt kokku sobima pöördpea padruni või tsangiga.** Tarvik, mis ei sobi mehaanilise tööriista kinnitusmõõtmetega kokku, läheb tasakaalust välja, hakkab tugevasti vibreerima ja võib kontrolli alt väljuda.
- **Ketaste, lihvtrumlite, lõikurite ja teiste tarvikute ühendusotsak tuleb padrunisse või tsangi täies pikkuses sisse lükata.** Kui ühendusotsak ei ole piisavalt kinnitatud ja/või ketta väljaulatus on liiga suur, võib lõikeketas lahti tulla ja suure kiirusega välja paiskuda.
- **Ärge kasutage vigastatud tarvikuid.** Enne iga kasutuskorda kontrollige tarvikud, nagu abrasiivkettad üle



kildumisele ja pragunemisele, lihvtrumlid pragunemisele ja liigkulumisele, traatharjad lahtistele ja murdunud harjastele. Kui mehaaniline tööriist või tööriist on maha kukkunud, siis vaadake tööriista vigastused üle või asendage uue tarvikuga. Pärast tarviku ülevaatamist ja paigaldamist hoidke ennast ning kõrvalseisjad pöörleva tarviku pöörlemistasapinnast eemal ja käitage tööriista ühe minuti jooksul maksimaalsel pöörlemiskiirusel ilma koormuseta. Vigastatud tarvik puruneb selle aja jooksul tavaliselt tükkideks.

- **Kandke isikukaitsevahendeid. Olenevalt töö iseloomust kandke näovisiiri, kaitsemaski või kaitseprille. Kandke vastavalt vajadusele tolumaski, kuulmiskaitsevahendeid, kindaid ja tööpõlle, mis suudavad peatada väikesed abrasiivid või töödeldava detaili killud. Silmakaitsevahendid peavad kaitsma töötlemisjäakide eest, mis erinevatel tööoperatsioonidel juures välja paiskuvad. Tolumask või respiraator peavad tööoperatsioonidel tekkivaid osakesi piisavalt filtreerima. Pikaajaline viibimine kõrge müratasemega piirkonnas võib põhjustada kuulmishäireid.**
- **Hoidke kõrvalised isikud tööpiirkonnast ohutul kaugusel. Iga tööpiirkonda siseneja peab kandma isikukaitsevahendeid. Tooriku töötlemisjätmed või purunenud tarvikud võivad välja lennata ja põhjustada kehavigastusi ka väljapool vahetatud tööpiirkonda.**
- **Töötamisel kohtades, kus löikeriist võib kokku puutuda varjatud elektrijuhtmetega, hoidke tööriista kinni ainult isoleeritud käepidemetest. Kui kinnitusdetail või puur**

satub kontakti pingele all olevate juhtmetega, jäävad tööriista isoleerimata metallosad pingele alla ja kasutaja võib saada elektrilöögi.

- **Hoidke seda tööriista käivitamise ajal alati oma käes. Mootori vastumoment võib täiskiiruse korral tingida tööriista pöördumise.**
- **Vajadusel kinnitage töödeldav detail kinnitusklambritega. Ärge mingil juhul hoidke väikest toorikut ühes käes ja tööriista teises käes. Kui väike toorik on kinnitusvahendite abil kinnitatud, on teil võimalik kä(t)tega tööriista kontrolli all hoida. Ümarad materjalid, nt puidutüüblid, pulgad või torud kipuvad löikamise ajal veerema ning nii võib tarvik kinni kiiluda või teie poole paiskuda.**
- **Hoidke juhet pöörlevatest tarvikust eemal. Kontrolli kadumise korral võite juhtme läbi lõigata või see võib haakuda ja teie käsi või käsivars võidakse tõmmata pöörleva tarviku vastu.**
- **Ärge pange tööriista enne maha, kui tarvik on täielikult peatunud. Pöörlev tarvik võib pinnaga haarduda ja selle tagajärjel võib tööriist väljuda teie kontrolli alt.**
- **Pärast otsaku vahetamist või reguleerimist veenduge, et tsangi mutter, padrun või muu pingutusseadis on turvaliselt kinnitatud. Lahtised reguleerimisvahendid võivad ootamatult nihkuda ja põhjustada kontrolli kadumist, lahtised pöörlevad osad võivad suure hooga eemale paiskuda.**
- **Ärge käitage tööriista siis, kui te seda küljel hoiate. Juhuslik kontakt pöörleva tarvikuga võib põhjustada riietesse kinnijäämise ja selle**



tulemusena võib tarvik tungida teie kehasse.

- **Puhastage regulaarselt tööriista ventilatsioonipilusid.** Mootoriventilaator tõmbab tolmu korpusesse ja metalliosakesi sisaldava tolmu kogunemine põhjustab elektrivooluga seotud ohtusid.
- **Ärge kasutage tööriista süttivate materjalide läheduses. Sädemed võivad need materjalid süüdata.**
- **Ärge kasutage tarvikud, mis nõuavad jahutusvedelike kasutamist.** Kasutades vett või muud vedelikku jahutusvedelikud võib põhjustada elektrilöögi või šokki.

TAGASILÖÖK JA SELLEGA SEOTUD HOIATUSED

Tagasilöök on ootamatu reaktsioon, mis järgneb pöörleva ketta, lihvlinde, terasharja või muu tarviku kinnijäämisele või haardumisele. Kinnikiilumine või haardumine põhjustab pöörleva tarviku kiire peatumise, mis omakorda põhjustab vastassuunaliste kontrollimatute jõudude mõjumise tarviku pöörlemisele vastassuunas.

Näiteks juhul, kui abrasiivketas on toorikuga haardunud või sellesse kinni jäänud, võib ketta sisenev serv kinnijäämise punktis materjali pinna sisse kaevuda ja põhjustada ketta väljalikumise või tagasilöögi. Ketas võib hüpata operatori suunas või temast eemale, sõltuvalt ketta liikumissuunast kinnijäämise punktist. Abrasiivkettad võivad selliste tingimuste korral puruneda.

Tagasilöök on tööriista väära kasutamise, ebaõigete töövõtete või tööks mittevastavate töötingimuste tulemus ja seda saab vältida allpool esitatud ettevaatusabinõude rakendamisega.

- **Tagasilöögist tulenevate jõudude vastuvõtmiseks kasutage oma**

keha ja käsivart ning hoidke tööriistast tugevasti kinni. Seadme käsitseja saab tagasilöögiõudude sobivate ettevaatusabinõude rakendamisega vältida.

- **Olge eriti ettevaatlik töötamisel nurkades, teravatel servadel jne. Vältige tarviku pörkimist ja kinnijäämist.** Nurkades ja teravatel servadel või pörkimisel on kalduvus pöörlevat tarvikut kinni kiiluda ja põhjustada sellega kontrolli kadumist või tagasilööki.
- **Ärge kasutage hammastatud saeketast.** Selliste ketastekasutamisel ilmneb tihti tagasilööki ja kontrolli kadumist.
- **Sisestage tarvik materjali alati samas suunas, milles lõikeserv materjalist väljub (vastab laastude väljaviske suunale).** Tööriista juhtimine vales suunas toob kaasa tarviku lõikeserva väljatuleku toorikust, mille tagajärjel liigub tööriist ettenihke suunas.
- **Pöörlevate viilide, lõikeketaste, suurel kiirusel töötavate lõikurite või volframkarbiidist lõikurite kasutamisel kinnitage toorik alati kinnitusvahendite abil.** Need kettad kiiluvad kinni, kui vajuvad soones veidi kaldu ning võivad põhjustada tagasilöögi. Kui lõikeketas kinni kiilub, siis ketas tavaliselt murdub. Pöörlev viil, suurel kiirusel töötav lõikur või volframkarbiidist lõikur võivad kinnikiilumisel soonest välja hüpata, mistõttu ei ole enam võimalik tööriista kontrolli all hoida.

Lihvimis- ja abrasiivmahaloikeoperatsioonide eri-ohuhoiatused

- **Kasutage ainult tööriistale soovitatud ketta tüüpi vastavalt rakendusele. Näiteks ärge lihvige mahaloikeketta küljega.** Abrasiiv-mahaloikekettad on ette nähtud läbilõikamiseks; kui



neile rakendada küljõudusid, siis võivad need kildudeks puruneda.

- Keermekinnitusega abrasiivkoonuste ja -silindrite kasutamisel peavad kinnitusotsakud olema vigastamata ja varustatud jäikade kinnitusäärikutega, mis on nõuetelevastava läbimõõdu ja pikkusega. Nõuetele vastav kinnitusotsak vähendab purunemise ohtu.
- Äрге laske löikekettal kinni jääda ega suruge sellele liigselt peale. Äрге püüdke kasutada liiga suurt löikesügavust. See avaldab kettale liiga suurt koormust ja ketas võib löikes painduda või sellesse kinni jääda ning see võib põhjustada tagasilöögi või ketta purunemise.
- Äрге pange oma kätt pöörleva kettaga ühele jonele ega selle taha. Kui töötamise ajal liigub ketas käest eemale, võib tekkida tagasilöök, mille tagajärjel liiguvad pöörlev ketas ja tööriist otse teie suunas.
- Kui ketas jääb kinni, haardub või löikamine katkeb mingil muul põhjusel, lülitage tööriist välja ja hoidke seda liikumatuna seni, kui ketas täielikult seiskub. Äрге püüdke võtta löikeketast löikekohast välja ketta pöörlemise ajal, muidu võib ilmned tagasilöök. Uurige kettakinnijäämise põhjus välja ja võtke meetmeid selle kõrvaldamiseks.
- Äрге alustage löikamisoperatsiooni uuesti siis, kui ketas on tooriku sees. Laske kettal saavutada täiskiiirus ja pange ketas uuesti löikekohta. Kui löikamist jätkata ilma, et ketas oleks välja võetud, siis võib see kinni jääda, üles tõusta või anda tagasilöögi.
- Toetage lõigatavaid plaate ja suuremõtmelisi toorikuid, et minimeerida ketta kinnijäämise ning tagasilöögi ohtu. Suurtel toorikutel on kalduvus oma raskuse all läbi vajuda. Toetage toorikuid

altpoolt löikejoone lähedal ja serva lähedal mõlemal pool löikejoont.

- **Olge pesa löikamisel seinasisse või varjatud kohtadesse ettevaatlik.** Väljuv ketas võib lõigata läbi gaasi- või veetorud, elektrijuhtmed või muud objektid ja need võivad põhjustada tagasilööki.

Spetsiaalsed ohutusjuhised traatharjamiseks

- **Olgettevaatlik, sest harjastlendub traadiharjaseid isegi tavakasutuse ajal. Äрге rakendage harjale liigset koormust.** Traadiharjased võivad kergesti läbi õhukeste riiete ja/või naha tungida.
- **Enne harja kasutamist laske sel töötada töökiirusel vähemalt ühe minuti jooksul. Sel ajal ei tohi keegi seista harja ees ega sellega ühel joonel.** Sissetöötamisajal eralduvad lahtised harjased või traadid.
- **Suunake pöörleva traatharja väljalase endast eemale.** Nende harjade kasutamise ajal võib eralduda väikseid osakesi ja pisikesi traaditükikesi, mis võivad lenduda suure kiirusega ja läbi teie naha tungida.

TÄIENDAVALD OHUTUSJUHISED

- **Enne toote kasutamist kontrollige, kas töödeldavas detailis on naelu ja eemaldage need.** Selle juhise järgimine vähendab raske kehavigastuse ohtu.
- **Äрге küünitage end pöörleva löikeriista tööpiirkonda.** Pöörlevat otsakut ei ole võimalik alati märgata.
- **Seade ei ole ette nähtud kasutamiseks hammaste puurimisel või meditsiinilisteks või veterinaarseks otstarbeks.** Võite saada raskeid kehavigastusi.
- **Äрге lihvide süttivaid materjale.** Kettast eralduvad sädemed võivad need materjalid põlema panna.



- **Kinnitagetoorikpitskruviga.** Kinnitamata toorik võib põhjustada raske kehavigastuse või tekitada varakahju.
- Seadme pikaajalisel kasutamisel võite saada kehavigastusi või vigastused võivad süveneda. Seadme kasutamisel pika aja jooksul tuleb teha korralisi vaheaegasid.
- Tööriista ümbritseva keskkonna temperatuur töö ajal jääb vahemikku 0°C–40°C.
- Tööriista ümbritseva keskkonna temperatuur säilituse ajal on vahemikus 0°C–40°C.
- Selle laadimissüsteemi soovitatav ümbritseva keskkonna temperatuur laadimise ajal on vahemikus 10–38 °C.

AKU LISAOHUTUSJUHISED

- Et vähendada tulekahju ja kehaliste vigastuste ohtu ning lühisest tulenevat toote kahjustamist, ärge kunagi kastke tööriista, akut või laadijat vedelikesse ega laske neil vedelikega kokku puutuda. Korrodeeruvad või elektrit juhtivad vedelikud, nagu soolvesi, teatud kemikaalid ja pleegitusained või pleegitusaineid sisaldavad tooted, võivad põhjustada lühisid.
- Akut ümbritseva keskkonna temperatuur kasutamise ajal on vahemikus 0°C–40°C.
- Akut ümbritseva keskkonna temperatuur ladustamise ajal on vahemikus 0°C–20°C.

LIITIUMAKUDE TEISALDAMINE

Akude transportimisel juhenduge kasutuskohas kehtivatest ja riiklikest määrustest ja eeskirjadest.

Akude transportimisel allettevõtjate poolt järgige kõiki spetsiaalseid pakkimise ja tähistamise nõudeid. Veenduge, et akud ei satu kokkupuutesse teiste akude ega voolu juhtivate materjalidega, transportimise ajal kaitske klemme

voolu mittejuhtivate isoleerkatete või teibiga. Ärge transportige pragnunenud või lekkivaid akusid. Küsige lisateavet transportettevõttelt.

ÕPPIGE OMA TOODET TUNDMA

Vt lk 257.

1. Aku ühenduspesa
2. Akukate
3. LED-märgutuli
4. Muutuva kiiruse valikunupp
5. „Sisse/välja“-lülit
6. Spindli lukustusnupp
7. Muhv
8. Kiire muudatuse tegemine*
9. Aku
10. C-tüüpi USB-port
11. Tarvikud
12. USB-kaabel
13. Kasutusjuhend
14. USB-toiteadapter

*Märkus!

Kui lisatarvikut ei ole võimalik kiirvahetuspesasse sisestada, järgige juhiseid leheküljel 267.

Kui tarvikut ei ole võimalik kaasasoleva mutrivõtmeaga kiirvahetuspesast vabastada, järgige juhiseid leheküljel 268.

HOOLDUS

- Seade ei tohi mingil juhul olla toitepinge all sel ajal kui kinnitate selle osi, teete reguleerimistoiminguid, puhastate või hooldate seadet ning siis kui seda ei kasutata. Toote eemaldamine toitevõrgust hoiab ära ootamatu käivitumise, mis võib põhjustada raskeid vigastusi.
- Kasutage teenindamisel ainult tootja originaalvaruosi, tarvikuid ja tööorganeid. Muude osade kasutamine võib tekitada ohuolukorra ja põhjustada seadme vigastumise.



- Vältige plastosade puhastamisel lahustite kasutamist. Enamik plaste on tundlikud kaubandusvõrgust saadaolevate lahustite suhtes ja võivad nende mõjul oma omadusi kaotada. Tolmust, õlist, määrdest ja muust mustusest puhastamiseks kasutage puhast riidelappi.
- Ärge laske plastosadel mitte mingil juhul sattuda kokkupuutesse auto pidurivedeliku, bensiini, bensiinipõhiste toodete, immutusõlidega või muude samalaadsete vedelikega. Kemikaalid võivad kahjustada, nõrgendada või hävitada plastiku, mis võib omakorda põhjustada vigastusi kasutajale.
- Kõik remonttööd tuleb lasta teha volitatud hoolduskeskuses, et tagada masina ohutus ja töövõime.

SÜMBOLID



Ouhoiatus

n_0

Kiirus ilma koormuseta

n

Nimikiirus

v

Volt



Alalisvool

min^{-1}

Pöörete või löökide arv minutis



Euroopa vastavusmargis



Suurbritannia vastavusmargis



Ukraina vastavusmargis

001



Euraasia vastavusmärk



Enne seadme kasutamist lugege palun kasutusjuhend hoolega läbi.



Kandke silmade kaitsevahendeid

Ärge kõrvaldage kasutatud patareisid ning elektri- ja elektroonikaseadmete jäätmeid sortimata olmejäätmetena. Kasutatud patareisid ning elektri- ja elektroonikaseadmete jäätmed tuleb koguda eraldi. Patareijäätmed, akujäätmed ja jäätmetest valgusallikad tuleb seadmetest eemaldada. Taaskasutusnõuannete ja kogumispunktiga seotud teabe saamiseks pöörduge kohaliku omavalitsuse või edasimüüja poole. Kohalike eeskirjade kohaselt võib jaemüüjatel olla kohustus kasutatud patareisid ning elektri- ja elektroonikaseadmete jäätmed tasuta tagasi võtta. Teie panus patareide ning elektri- ja elektroonikaseadmete jäätmete korduskasutamisesse ja ringlussevõttu aitab vähendada toorainete nõudlust. Patareijäätmed, mis sisaldavad eelkõige liitiumi, ning elektri- ja elektroonikaseadmete jäätmed sisaldavad väärtuslikke ja ringlussevõetavaid materjale, mis võivad keskkonda ja inimeste tervist kahjustada, kui neid ei kõrvaldata keskkonnasäästlikul viisil. Olemasolul kustutage jäätmeseadmest isikuandmed.





Kandke tolumumaski.



Kinnitage pikad juuksed õlgadest kõrgemale, et vältida takerdumist liikuvatesse osadesse.

KASUTUSJUHENDIS KASUTATUD SÜMBOLID



Märkus



Eraldi ostetavad osad või tarvikud



Väljas



Sisse



Lukk



Lahtikeeramine



Velocidad, mínimo



Velocidad, máxima



Ilma jõudu kasutamata



Jõudu kasutades



Peatage tööriist.



Ooteaeg



Roheline -
Laetud



Punane -
madal akutase (5–25%)



Vilkuv punane (3 vilkumist) -
madal akutase (0–5%)



Vilkuv punane (6 vilkumist) -
ülekoormuse kaitse



Vilkuv punane (9 vilkumist) -
kõrge temperatuuri kaitse

KIIRUSE VALIKUNUPU SEADISTUSED*

Käik				
1	2	3	4	5
5 000 p/min	10 000 p/min	15 000 p/min	20 000 p/min	25 000 p/min









Tarviku tüüp	Pehme puu	Kõva puu	Lamineerib plasti	Teras	Alumiinium, messing jne.	Kest/ kivi	Keraamika	Klaas
Lõikekettad	3-5	3-5	1-3	—	—	—	—	—
Klaaskiust lõikeketas	3-5	3-5	1-3	—	—	—	—	—
Lihvimistruumid	3-5	3-5	1-3	3-5	3-5	3-5	—	—
Vildist poleerimiskettad	1-3	1-3	1-3	1-3	1-3	1-3	1-3	1-3
Alumiiniumoksiidist käiakivid	3-5	3-5	1-3	3-5	3-5	—	—	—
Ränikarbiidist käiakivi	—	—	—	3-5	3-5	3-5	1-5	—
Puuritera	—	—	3-5	—	—	—	—	—
Kipsplaadi lõiketera	5 (ainult kipsplaat)							

* diagrammis toodud seaded on soovitusel parima jõudlusega töövahemike jaoks.

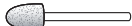
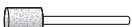
EESTI

EN
FR
DE
ES
IT
NL
PT
DA
SV
FI
NO
RU
PL
CS
HU
RO
LV
LT
ET
HR
SL
SK
BG
UK
TR
EL

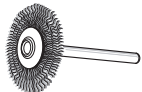
TARVIK

Joonis	Tarvik	Kasutamine	Max PÖÖRLEMISKIIRUS*
	Lihvimisspindel (Ø 6,4 mm) (Ø 3,2 mm vars/tsang)	Lihvimistrumlite hoidmine	35,000
	6,4 mm x 12,7 mm lihvimistrumlid (60-teraline, 120-teraline) <i>kasutada koos trummellihvimise spindliga</i>	Puidu, metalli ja plasti lihvimine	35,000
 	9,5 mm kooniline käiakivi 9,5 mm silindri käiakivi	Metalli, terase ja rooste teritamine ja eemaldamine	35,000
	3,2 mm graveerimisotsak	Metalli, puidu ja plasti graveerimine	35,000
	3,2 mm kruvihülss	Poleerketaste hoidmine	15,000
	12,7 mm & 25,4 mm Vildist poleerimiskettad <i>kasutada koos kruvi-spindliga</i>	Metallide, kivide, klaasi ja keraamika poleerimiseks ja läikimahõõrumiseks	15,000
	Traathariketas	Metalli, rooste ja värvi puhastamine ja eemaldamine	15,000
	Vöti	Kiirvahetuspesast eemaldamine ja sinna sisestamine	—
	Poleerimisseg	Kasutatakse viltpoleerimiseks kettad metalli ja plasti poleerimiseks	—

* Tabelis toodud max pöörlemiskiirus on ainult soovituslik.



U razvoju ovog rotacijskog alata dati su maksimalni prioriteta sigurnosti, performansama i pouzdanosti.

NAMJENA

Rotacijski alat smiju koristiti samo odrasle osobe koje su pročitale i razumjele upute i upozorenja u ovom priručniku i koje se mogu smatrati odgovornima za svoje postupke.

S pričvršćenim odgovarajućim priborom, proizvod je dizajniran za rezanje, brušenje, odstranjivanje hrđe, glačanje, oblikovanje, poliranje, laštenje, jetkanje i graviranje.

Proizvod je namijenjen samo krajnjim korisnicima.

Nemojte koristiti proizvod na bilo koji drugi način od onog za koji je namijenjen. Korištenje električnog alata za radove drugačije od njegove namjene može dovesti do opasne situacije.

⚠ UPOZORENJE! Pažljivo pročitajte **sva upozorenja, upute i specifikacije priložene uz alat i pogledajte crteže.** Nepoštivanje svih uputa može dovesti do električnog udara, požara i / ili teške ozljede.

Spremite sva upozorenja i upute za buduće korištenje.

SIGURNOSNA UPOZORENJA ZA ROTACIJSKI ALAT

Sigurnosna upozorenja uobičajena za postupke brušenja, glačanja, četkanja žicom, poliranja, rezbarenja ili abrazivnog odsijecanja.

- Ovaj električni alat namijenjen je da funkcionira kao brusilica, alat za glačanje, rezbarenje ili odsijecanje. Pažljivo pročitajte sva upozorenja, upute i specifikacije priložene uz alat i pogledajte crteže. Nepoštivanje

svih uputa može dovesti do električnog udara, požara i / ili teške ozljede.

- **Ne koristite dodatke koji nisu namijenjeni ovom alatu i koji nije preporučio proizvođač.** Samo zato što pribor može biti priključen na vaš električni alat, to ne osigurava siguran rad.
- **Okretaja od pribora mora biti najmanje jednaka maksimalnu brzinu označen na električni alat.** Dodatni pribor brusilice koji se pokreće brže od svoje nazivne brzine može puknuti i može doći do odbacivanja dijelova.
- **Vanjskog promjera i debljine vašeg pribora mora biti unutar ocjenjivanja sposobnosti vašeg uređaja.** Priborom neprikladne veličine ne može se upravljati na odgovarajući način.
- **Veličina rezne ploče, brusne ploče ili drugog dodatnog pribora mora odgovarati osovini ili čahuru električnog alata.** Dodatni pribor koji ne odgovaraju pričvršnim elementima električnog alata se okreću izvan balansa, previše vibriraju i mogu dovesti do gubitka kontrole.
- **Vratila montiranih reznih ploča, brusnih ploča, rezača ili drugog dodatnog pribora moraju biti u potpunosti umetnuti u čahuru ili steznu glavu.** Ako je vratilo prekratko i/ili prevjes rezne ploče prevelik, montirana rezna ploča postaje labava i biti izbačena pri velikoj brzini.
- **Nemojte koristiti oštećeni pribor.** Prije svake uporabe, provjerite pribor kao što su abrazivne ploče na krhotine i pukotine, brusne ploče na pukotine, istrošenost, te žičane četke na labavost ili puknute žice. Ako je AKU alat ili pribor pao, provjerite štetu ili



ugradite neoštećen pribor. Ako je potrebno, stavite i masku protiv prašine, zaštitu od buke, rukavice i zaštitnu ploču kako biste se zaštitili od izlijetanja dijelova komada kojeg obrađujete (brusni dijelovi, komadići drveta itd.). Ako je dodatak oštećen, tijekom ove provjere će se slomiti.

- **Nosite osobnu zaštitnu opremu. Ovisno o primjeni, koristiti lice štit, zaštitne naočale i zaštitne naočale.** Kao što je prikladno, nosite masku za zaštitu od prašine, štitnike za uši, rukavice i radioničku pregaču koja može zaustaviti male abrazivne fragmente ili komadiće obratka. Zaštita očiju mora biti sposoban zaustavljanja letećih krhotina generirani od strane različitih operacija. Maska protiv prašine filtrirat će prašinu koja se stvara tijekom rada. Duže izlaganje jakoj buci može dovesti do gubitka sluha.
- **Držite nazočnima sigurnoj udaljenosti od područja rada.** Svatko tko bi stupio u radno područje, mora nositi osobnu zaštitnu opremu. Krhotine izratka ili slomljena mogu odletjeti i uzrokovati ozljede i izvan neposrednog područja djelovanja.
- **Kad izvodite radove na mjestima gdje pribor za rezanje može doći u kontakt sa skrivenim ožičenjem ili svojim vlastitim kabelom, držite alat za izoliranu površinu za hvatanje.** Dodirivanje „žive“ žice priborom za rezanje može izložiti metalne dijelove alata električnoj energiji i može dovesti do strujnog udara na operatera.
- **Alat uvijek čvrsto držite u rukama tijekom pokretanja.** Rekacija zakretnog momenta motora, prilikom ubrzanja od pune brzine, može uzrokovati okretanje alata.
- **Kad god je to praktično, koristite metalne stege za pridržavanje obratka.** Tijekom korištenja nikada ne držite mali izradak u jednoj ruci, a alat u drugoj. Stezanje i učvršćivanje manjeg radnog komada oslobađa vam ruke za bolju kontrolu alata. Okrugli materijali kao što su primjerice tiple, okrugli štapovi ili cijevi imaju tendenciju okretanja oko osi za vrijeme rezanja te mogu uzrokovati savijanje nastavka ili odskakanja reznog nastavka prema vama.
- **Kabel napajanja uvijek postavite tako da bude udaljen od dijela alata koji se vrti.** Ako izgubite nadzor nad uređajem, kabel napajanja može bit presječen ili se zaplesti i povući vašu šaku ili ruku prema rotirajućem dijelu alata.
- **Nikad ne odlažite alat prije nego što se pokretni dijelovi sasvim ne zaustave.** Predenje alata mogu zgrabite i povuците površinu uređaja izvan vaše kontrole.
- **Nakon promjene svrdla ili bilo kakvog podešavanja, provjerite da su matica čahure, stezna glava ili bilo koji drugi uređaj za podešavanje čvrsto pritegnuti.** Labave naprave za prilagodbu mogu se iznenada pomaknuti i prouzročiti gubitak nadzora, labave rotirajuće komponente će se silovito odbaciti.
- **Ne uključujte alat dok ga prevozite.** Rotirajući dodatak može se zaplesti u vašu odjeću i ozbiljno vas ozlijediti.
- **Redovno čistite ventilacijske otvore alata.** Kroz ventilacijske otvore u unutrašnjost kućišta motora može dospjeti prašina što može uzrokovati pretjerano nakupljanje metalnih komadića i uzrokovati strujni udar.
- **Ne koristite uređaj u blizini zapaljivih tvari.** U slučaju odskakanja, alat



se odbacuje u smjeru suprotnom od smjera rotacije ploče.

- **Ne koristite pribor koji zahtijevaju tekućih sredstava za hlađenje.** Korištenje vode ili druge tekućine rashladne može dovesti do električnog udara.

UPOZORENJA NA POVRTNI UDAR I DRUGE VEZANE OPASNOSTI

Povratni udar je iznenadna reakcija na prignječenu ili zasječenu reznu ploču, brusnu ploču, četku ili drugi dodatni pribor. Prignječanje ili zasjecanje uzrokuje brzo stajanje rotacijskog dodatnog pribora što u povratu uzrokuje nekontrolirano izbacivanje električnog alata u suprotnom smjeru od rotiranja rezne ploče u točki zahvaćanja.

Na primjer, ako je brusna ploča kvrgava ili prignječena od strane izratka, rub kotača koji ulazi u točnu prignječanja se može zakopati u površinu materijala uzrokujući da se kotač popne iz prignječanja ili iskoči. Kotača ili može skočiti prema ili od operatora, ovisno o smjeru kotača pokreta na mjestu štipanje. U slučaju odsakivanja može doći i do lomljenja brusne ploče.

Odsakivanje je dakle rezultat loše uporabe alata i/ili nepravilnih postupaka ili uvjeta upotrebe. Može ga se izbjeći ako se poštuju neke mjere opreza:

- **Održavati čvrst zahvat na električni alat i položaj vašeg tijela i ruke kako bi Vam omogućiti da se odupre silama povratnog udara.** Ako su poduzete propisane mjere opreza, rukovatelj može kontrolirati povratne udarne sile.
- **Koristite posebna njega kod rada kutova, oštih rubova i sl. Nemojte alat zaglavljivati ili ispuštati iz ruku.** Uglovi, oštih rubova i odsakanje imaju tendenciju da uloviti rotirajuće pribor i dovesti do gubitka kontrole ili povratnog udara

- **Nemojte montirati nazubljeni list pile.** Takve oštrice povećavaju rizik od odsakivanja i gubitka nadzora na alatom.

- **Rezni nastavak pomičite u materijal u istom smjeru u kojem rezni rub izlazi iz materijala (što je i smjer bacanja strugotina).** Pomicanje alata u pogrešnom smjeru uzrokuje izdizanje reznog ruba nastavka iz radnog komada i povlačenje alata u smjeru tog pomicanja.

- **Prilikom korištenja rotacijskih bruseva, brusnih ploča, reznih alata za brzo rezanje ili reznih alata od volframovog karbida uvijek osigurajte radni komad stezanjem u stegu.** Ako se malo nagnu u utoru, ove ploče mogu zapeti i prouzročiti povratni udar. Kada brusna ploča zapne u radnom komadu, obično i pukne. Ako rotacijski brus, rezni alat za brzo rezanje ili alat od volframovog karbida zapnu, mogu odskočiti iz utora i možete izgubiti kontrolu nad alatom.

Specifična sigurnosna upozorenja za radove brušenja i abrazivnog rezanja

- **Koristite samo vrste kotača koji se preporučuju za vaš električni alat i samo za preporučene primjene.** Na primjer, nemojte brusiti s bočnom stranom reznog kotača. Abrazivne rezne ploče namijenjene su za površinsko brušenje, primjena bočnih sila na ove kotače može dovesti do njihovog pucanja.
- **Za abrazivne navoje s konusom i utikače koristite samo neoštećene vratila ploča s ne tretiranim ramenom prirubnice koji su ispravne veličine i dužine.** Točna vrstena smanjuju mogućnost lomljenja.



- **Nemojte „zaglavljivati“ reznuploču ili primjenjivati prekomjerni pritisak. Nemojte pokušavati učiniti predubok rez.** Prekomjerno naprezanje kotača povećava opterećenje i sklonost savijanju ili zaglavljivanju kotača u rezu i mogućnost povratnog udara ili loma kotača.
- **Nemojte stavljati ruku u ravninu s rotirajućim kotačem i iza njega.** Kada se kotač u trenutku rada odmiče od vaše ruke, mogući povratni udar može odbaciti kotač koji se vrti i električni alat izravno prema vama.
- **Kad je rezna ploča savije, zahvaćena ili kod prekida reza iz bilo kojeg razloga, isključite električni alat i držite alat bez kretanja kako bi se rezna ploča potpuno zaustavila.** Nikada ne pokušavajte ukloniti reznuploču iz reza dok je ploča u pokretu, u suprotnom može doći do povratnog udara. Otkrijte uzrok i poduzmite radnje za ispravak kako biste eliminirali uzrok savijanja ili zahvaćanja oštrice.
- **Nemojte ponovno pokretati radnju rezanja u izratku.** Neka rezna ploča dostigne punu brzinu i pažljivo ponovno nastavite rezati. Ploča se može saviti, iskliznuti ili odskočiti unatrag ako se električni alat ponovno pokreće u izratku.
- **Poduprite ploče ili bilo koji izradak velikih dimenzija kako biste smanjili prignjećenje i povratni udar rezne ploče.** Veliki izratci se uvijek pod svojom vlastitom težinom. Potpornji se moraju postaviti ispod izratka na obim stranama, blizu crte rezanja i pored ruba izratka.
- **Budite izrazito oprezni kada radite „prividni rez“ u postojećim zidovima ili područjima u kojima ne vidite rez.** Ploča koja izviruje

može odrezati cijevi od plina ili vode, električne žice ili predmete koji mogu uzrokovati povratni udar.

Sigurnosna upozorenja specifična za postupke četkanja žicom

- **Imajte na umu da žičane čekinje izlijeću iz četke čak i tijekom uobičajenog rada. Nemojte prekomjerno naprezati žice pretjerano opterećujući četku.** Čekinje žice mogu lako prodrijeti kroz tanku odjeću ili kožu.
- **Dozvolite da se četke kreću radnom brzinom barem jednu minutu prije korištenja. Tijekom tog vremena nitko ne smije stajati u ravnini s četkom.** Labave čekinje ili četke će se ispuštati tijekom vremena uhodavanja.
- **Djeliće žičane četke koji se ispuštaju tijekom vrtnje usmjerite daleko od vas.** Male čestice i sitni komadići žice mogu se velikom brzinom ispustiti tijekom korištenja četki i mogu vam se zabiti u kožu.

DODATNA SIGURNOSNA UPOZORENJA

- **Pregledajte i uklonite sve čavle iz obratka prije korištenja proizvoda.** Slijedite li ovo pravilo smanjit ćete opasnost od ozbiljnih ozljeda.
- **Nemojte posezati za nečim u području okretanja svrdla.** Blizina svrdla koje se okreće do vaše ruke možda neće uvijek biti očita.
- **Ovaj proizvod nije namijenjen za korištenje kao stomatološka bušilica ili u primjeni za ljudsku ili veterinarsku medicinu.** Može doći do ozbiljnih ozljeda.
- **Ne brusite i ne laštite materijale koji se pale pod utjecajem vrućine.** Iskre iz kotača mogle bi zapaliti te materijale.



- **Spojite uradak s uređajem za spajanje.** Odspojeni izraci mogu uzorkovati ozbiljne ozljede i oštećenje.
- Ozljede mogu biti uzrokovane ili izazvane produljenim vremenskim razdobljem korištenja alata. Kada koristite bilo koji alat dulje vremena, osigurajte da uzimate povremene stanke.
- Raspon temperatura okoliša za alat za vrijeme rada je između 0 °C i 40 °C.
- Raspon temperatura okoliša za pohranu alata je između 0 °C i 40 °C.
- Preporučeni raspon temperatura okoliša za sustav punjača za vrijeme punjenja je između 10 °C i 38 °C

DODATNA SIGURNOSNA UPOZORENJA ZA BATERIJU

- Zbog izbjegavanja opasnosti od požara jednim kratkim spojem, opasnosti od ozljeda ili oštećenja proizvoda, alat, izmjenjivi akumulator ili napravu za punjenje ne uronjavati u tekućine i pobrinite se za to, da u uređaje ili akumulator ne prodiru nikakve tekućine. Korozirajuće ili vodljive tekućine kao slana voda, određene kemikalije i sredstva za bijeljenje ili proozvodi koji sadrže sredstva bijeljenja, mogu prouzročiti kratak spoj.
- Raspon temperatura okoliša za bateriju za vrijeme uporabe je između 0 °C i 40 °C.
- Raspon temperatura okoliša za pohranu baterije je između 0 °C i 20 °C.

TRANSPORTIRANJE LITIJUMSKIH BATERIJA

Transportirajte bateriju u skladu s lokalnim i nacionalnim pravilima i zakonima. Slijedite sve specijalne zahtjeve na pakiranju i naljepnicama prilikom transporta baterije od treće strane. Osigurajte da baterija ne može doći u kontakt s drugim baterijama

ili provodnim materijalima tijekom transporta tako da zaštitite izložene priključke s izolacijom, kapticama koje ne provode energiju ili trakom. Nemojte transportirati baterije koje su polomljene ili cure. Provjerite kod kompanije koja transportira za daljnju pomoć.

UPOZNAJTE SVOJ PROIZVOD

Pogledajte stranicu 257.

1. Ulaz za bateriju
2. Pokrov baterije
3. LED pokazivač
4. Prikaznik promjenjive brzine
5. Sklopka za Ukj./isklj. (ON/OFF)
6. Gumb za blokiranje vretena
7. Spojnica
8. Brzo izmjenjivi spremnik*
9. Baterija
10. USB-C priključak
11. Pribor
12. USB kabel
13. Priručnik za rukovatelja
14. USB adapter za napajanje

*Napomena:

Ako neki pribor nije moguće umetnuti u zateznu čahuru za brzu promjenu, slijedite upute na stranici 267.

Ako neki pribor nije moguće osloboditi iz zatezne čahure za brzu promjenu koristeći dostavljeni ključ, slijedite upute na stranici 268.

ODRŽAVANJE

- Proizvod nikad ne smije biti priključen na izvor napajanja kada sastavljate dijelove, vršite podešenja, čistite, izvodite održavanje ili kada se proizvod ne koristi. Isključivanjem proizvoda s izvora napajanja sprečavaju se slučajna pokretanja proizvoda koja mogu prouzročiti ozbiljne tjelesne ozljede.
- Prilikom servisiranja, koristite samo originalne zamjenske dijelove, dodatni



prigor i priključke od proizvođača. Korištenje nekih drugih dijelova može dovesti do opasnosti ili uzrokovati oštećenje alat.

- Prilikom čišćenja plastičnih dijelova izbjegavajte koristiti kemijska sredstva. Većina plastika je podložna različitim vrstama komercijalnih kemijskih sredstava za čišćenje i mogu se oštetiti prilikom njihovog korištenja. Za uklanjanje nečistoća, prašine, ulja masti i drugog upotrebljavajte čistu krpu.
- Nikada ne dopustite kontakt plastičnih dijelova s tekućinom za kočnice, benzinom, proizvodima na bazi petroleja, sredstvima za odmašćivanje, idr. Kemikalije mogu oštetiti, oslabiti ili uništiti plastiku što može dovesti do ozbiljnih osobnih ozljeda.
- Radi veće sigurnosti i pouzdanosti, sve popravke treba izvoditi ovlašteni servisni centar.

SIMBOLI



Sigurnosno upozorenje

n_o

Brzina bez opterećenja

n

Nazivna brzina

v

Volti



Istosmjerna struja

min^{-1}

Broj okreta ili pokreta u minuti



Europska oznaka sukladnosti



Britanska oznaka sukladnosti



EurAsian znak konformnosti



001

Ukrajinska oznaka sukladnosti



Molimo da pažljivo pročitate upute prije pokretanja stroja.



Nosite zaštitu za vid

Otpadne akumulatore, otpadnu električnu i elektroničku opremu nemojte odlagati kao nesortirani komunalni otpad. Otpadni akumulatori i otpadna električna i elektronička oprema moraju se prikupljati odvojeno. Otpadne baterije, otpadni akumulatori i izvori svjetla moraju se ukloniti iz opreme. Od lokalnih nadležnih tijela ili trgovca zatražite savjete koji se odnose na recikliranje i mjesto za skupljanje otpada. U skladu s lokalnim propisima, trgovci u maloprodaji imaju obvezu besplatnog preuzimanja otpadnih baterija i otpadne električne i elektroničke opreme. Vaš doprinos ponovnoj upotrebi i recikliranju otpadnih baterija i otpadne električne i elektroničke opreme pomaže u smanjenju potrebe za sirovinama. Otpadne baterije, osobito one koje sadrže litij i električna i elektronička oprema sadrži i vrijedne materijale koje je moguće reciklirati, koji mogu negativno utjecati na okoliš i ljudsko zdravlje, ako se ne uklanja na način ekološki sukladan s okolišem. Izbrisite osobne podatke iz otpadne opreme, ako ih ima.



Nosite masku protiv prašine.



Bez primjene sile



Dugu kosu učvrstite na visini iznad ramena kako biste spriječili njezino zapetljavanje u pokretne dijelove.



S primjenom sile

SIMBOLI U PRIRUČNIKU



Napomena



Zaustavite proizvod.



Dijelovi ili pribor prodan odvojeno



Vrijeme čekanja



Stalno zeleno -
Napunjeno



Isključeno



Stalno crveno -
Slaba baterija (5- 25 %)



Uklj.



Treptavo crveno (3
treptaja) -
Slaba baterija (0- 5%)



Brava



Treptavo crveno (6
treptaja) -
Zaštita od preopterećenja



Otključavanje



Brzina, minimalna



Treptavo crveno (9
treptaja) -
Zaštita od visoke
temperature











Brzina, maksimum

POSTAVKE POKAZNIKA BRZINE*

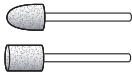
Brzina								
1	2	3	4	5				
5 000 o/min	10 000 o/min	15 000 o/min	20 000 o/min	25 000 o/min				
Vrsta pribora	Meko drvo	Tvrdo drvo	Plastični laminati	Čelik	Auminij, mesing, itd.	Školjka/ Kamen	Keramika	Staklo
Rezni diskovi	3-5	3-5	1-3	—	—	—	—	—
Disk za rezanje stakloplastike	3-5	3-5	1-3	—	—	—	—	—
Bubnjevi za brušenje	3-5	3-5	1-3	3-5	3-5	3-5	—	—
Kotači za poliranje od pusta (flica)	1-3	1-3	1-3	1-3	1-3	1-3	1-3	1-3
Kamenje za brušenje od aluminij oksida	3-5	3-5	1-3	3-5	3-5	—	—	—
Kamen za brušenje od silicijevog karbida	—	—	—	3-5	3-5	3-5	1-5	—
Svrđlo	—	—	3-5	—	—	—	—	—
Svrđlo za rezanje suhozida	5 (Samo za suhozid)							

* Postavke navedene u tablici preporuke su za radne raspone za najbolju učinkovitost.

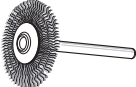
DODATAK

Slika	Dodatak	Primjena	Maksimalan broj o/min*
	vratilo bubnja brusilice (Ø 6,4 mm) (Svrđlo/stezna čahura promjera Ø 3,2 mm)	Držanje bubnjeva za brušenje	35,000
	Bubnjevi za brušenje veličine 6,4 mm x 12,7 mm (finoća brusnog zrna 60, finoća brusnog zrna 120) <i>koristi se s vretenom brusnog bubnja</i>	Brušenje drva, metala i plastike	35,000
	Stožasti brusni kamen od 9,5 mm Cilindrični brusni kamen od 9,5 mm	Oštrenje metala i čelika i skidanje srhova i hrđe	35,000
	nastavak za graviranje promjera 3,2 mm	Graviranje metala, drva i plastike	35,000
	Vijčano vreteno od 3,2 mm	Držanje kotača za poliranje	15,000
	12,7 mm & 25,4 mm Ravni kotači za poliranje <i>koristi se s vijčanim vretenom</i>	Polirani i usjajeni metali, kamen, staklo i keramike	15,000
	Kotač sa žičanom četkom	Čišćenje i skidanje srhova, hrđe i boje s metala	15,000
	Iščašenje	Uklanjanje i umetanje zatezne čahure za brzu promjenu	—
	Smjesa za poliranje	Koristi se prilikom poliranja pomoću filca kotači za poliranje metala i plastike	—

*Maksimalan broj o/min naveden u tablici prikazuje samo preporučene vrijednosti.

Varnost, učinkovitost in zanesljivost so bile pri načrtovanju vašega vrtljivega orodja ključnega pomena.

NAMEN UPORABE

Rotacijsko orodje lahko uporabljajo samo odrasli, ki so prebrali in razumejo navodila ter opozorila v tem priročniku in lahko odgovarjajo za svoja dejanja.

Izdelek z nameščenimi primernimi dodatki je zasnovan za rezanje, brušenje, oblikovanje, odstranjevanje rje, oblikovanje, poliranje, voskanje, jedkanje in graviranje.

Izdelek je predviden samo za potrošniško uporabo.

Izdelka ne uporabljajte na noben način, ki ni predpisan za to napravo. Uporaba električnega orodja za namene, ki so drugačni od tistih, za katere je bilo orodje zasnovano, lahko povzroči nevarne situacije.

⚠ OPOZORILO! Preberite vsa varnostna opozorila, navodila, ilustracije in specifikacije, ki so priložene temu električnemu orodju. Če ne upoštevate opozoril in navodil, lahko pride do električnega udara, ognja in/ali hudih poškodb.

Vsa opozorila in vsa navodila shranite za bodočo referenco.

VARNOSTNA OPOZORILO ZA VRTLJIVO ORODJE

Varnostna opozorila za brušenje, krtačenje, poliranje, oblikovanje ali abrazivno rezanje.

- To električno orodje je namenjeno za delovanje kot brusilnik, peskalnik, krtačni brusilnik, polirnik ali orodje za oblikovanje oziroma rezanje. Preberite vsa

varnostna opozorila, navodila, ilustracije in specifikacije, ki so priložene temu električnemu orodju.

Če ne upoštevate opozoril in navodil, lahko pride do električnega udara, ognja in/ali hudih poškodb.

- **Ne uporabljajte dodatkov, ki jih proizvajalec orodja izrecno ne priporoča.** Samo dejstvo, da je dodatek mogoče priključiti na vaše električno orodje, ne zagotavlja varnega delovanja.
- **Označena hitrost dodatka mora biti najmanj enaka maksimalni hitrosti, označeni na električnem orodju.** Če je hitrost dodatkov za mletje višja od njihove nazivne hitrosti, se lahko polomijo in odletijo.
- **Zunanji premer in debelina vašega dodatka morata biti znotraj oznake zmogljivosti vašega električnega orodja.** Dodatok nepravilne velikosti ni mogoče ustrezno upravljati.
- **Premer kolesc, bobnov za peskanje ali katerih koli drugih dodatkov se mora ustrezno prilegati vretenu ali nastavku električnega orodja.** Dodatki, ki se ne prilegajo pritrditveni strojni opremi električnega orodja, bodo neuravnoteženi, bodo prekomerno vibrirali in lahko povzročijo izgubo nadzora.
- **Pritrditvena kolesca trna, bobni za peskanje, rezalniki in drugi dodatki morajo biti popolnoma vstavljeni v nastavek ali vrtno glavo.** Če je trn neustrezno vpet in/ali je previs kolesca predolg, se lahko pritrditveno kolesce zrahlja in ga izvrže z visoko hitrostjo.
- **Ne uporabljajte poškodovanih dodatkov.** Pred vsako uporabo pregledajte dodatke kot npr. abrazijska kolesca za okruške in razpoke, boben za peskanje za



razpoke, praske ali prekomerno obrabo ter žičnato krtačo za zrahljane ali razpokane žice. Če vam električno orodje ali dodatek padeta iz rok, preverite, ali sta se morda poškodovala, oz. namestite nepoškodovan dodatek. Potem ko ste pregledali in namestili dodatek, poskrbite, da boste vi sami in morebitne druge osebe stali dovolj stran od vrtečega se dodatka, ter poženite električno orodje s polno hitrostjo brez obremenitve za eno minuto. Poškodovani dodatki običajno v takem testnem času odletijo.

- **Nosite osebno varovalno opremo. Glede na uporabo orodja nosite obrazno masko in varnostna očala. Po potrebi nosite protiprašno masko, ščitnike za ušesa, rokavice in delavniški predpasnik, ki lahko zaustavijo majhne odkruške ali delce obdelovanca.** Očesna zaščita mora biti zadostna, da ustavi leteče drobce, ki nastajajo pri različnih operacijah. Proti-prašna maska ali dihalni aparat morata biti sposobna filtriranja delcev, ki nastajajo pri vašem delu. Daljša izpostavljenost zelo intenzivnemu hrupu lahko povzroči okvaro sluha.
- **Pazite, da bodo morebitni gledalci dovolj oddaljeni od delovnega območja. Vsaka oseba, ki vstopi v delovno območje, mora nositi sredstva za osebno zaščito.** Delci obdelovanega kosa ali odlomljen dodatek lahko poleti po zraku in povzroči poškodbe izven neposrednega območja dela.
- **Električno orodje držite pri delu za izolirane držalne površine.** Če se pripomočki za rezanje dotaknejo žice, ki je pod električno napetostjo, lahko izpostavljeni kovinski deli

električnega orodja povzročijo električni udar.

- **Orodje med zagonom vedno držite trdno v roki (-ah).** Reakcijski vrtilni moment motorja lahko, medtem ko pospešuje na polno hitrost, povzroči, da se orodje obrne.
- **Vedno, ko je to izvedljivo, obdelovanca pritrdite s sponami. Orodja nikoli ne uporabljajte tako, da držite majhen obdelovanec z eno roko in orodje z drugo.** Če obdelovanec vpnete v primež, boste lahko z roko/-ama nadzorovali orodje. Znano je, da se lahko okrogli predmeti, kot so leseni klini, cevi ali cevke, med razrezom kotalijo, zaradi česar lahko nastavek prime ali odskoči proti vam.
- **Umaknite kabel od vrtečih se dodatkov.** Če izgubite nadzor nad orodjem, lahko le-to prereže kabel ali se zaplete in vašo roko lahko potegne v vrteči se dodatek.
- **Nikoli ne odlagajte električnega orodja, dokler se dodatek ni popolnoma ustavil.** Vrteči se dodatek lahko zgrabi površino in izgubili boste nadzor nad orodjem.
- **Po zamenjavi delov ali kakršnih koli prilagoditvah preverite, da so matica nastavka, vrtna glava ali druge prilagoditvene naprave varno prвите.** Naprave za ohlapno pritrditev se lahko nepričakovano premaknejo, kar povzroči izgubo nadzora; ohlapne vrtiljive komponente močno vrže v zrak.
- **Ne vključujte električnega orodja, kadar ga nosite ob telesu.** Vrteče se orodje lahko nehote pride v stik z vašim oblačilom in potegne dodatek proti vam.



- **Redno čistite zračne odprtine na električnem orodju.** Ventilator motorja bo potegnil prah v ohišje, preveliko nabiranje kovinskega prahu pa lahko povzroči električno tveganje.
- **Ne uporabljajte električnega orodja v bližini vnetljivih materialov.** Zaradi iskric se ti materiali lahko vžgejo.
- **Ne uporabljajte dodatkov, pri katerih je potreba hladilna tekočina.** Pri uporabi vode ali drugih hladilnih tekočin lahko pride do električnega udara.

OPOZORILA GLEDE POVRATNIH UDARCEV IN PODOBNIH PRIMEROV

Sunek je nenadna reakcija upadlega ali obremenjenega vrtljivega kolesca, traku za peskanje, krtače ali drugega dodatka. Upadlost ali obremenjenost povzroča hitro zaustavitev vrtljivega dodatka, ki pa povzroči, da se nenadzorovano električno orodje premika v nasprotni smeri kot vrtljivi dodatek.

Na primer, če se brusno kolo zatakne ali zagozdi na obdelovancu, se lahko rob kolesa, ki vstopa v točko zatikanja, zakoplje v površino materiala, kar povzroči, da se kolo nenadoma pomakne ali skoči navzven. Kolo lahko poskoči proti uporabniku ali proč od njega, odvisno od smeri premikanja kolesa v trenutku zagozditve. Brusna kolesa lahko v takih pogojih tudi počijo.

Izogremo se mu lahko tako, da upoštevamo ustrezne previdnostne ukrepe, ki so navedeni v nadaljevanju.

- **Trdno držite električno orodje in postavite svoje telo in roko tako, da boste lahko kljubovali sili povratnega udarca.** Če upravljavec upošteva ustrezne previdnostne

ukrepe, lahko te reakcijske sile ustrezno nadzoruje.

- **Posebej bodite previdni pri obdelavi vogalov, ostrih robov itd. Izogibajte se poskakovanju in zaletavanju dodatka.** Zaradi vogalov, ostrih robov ali poskakovanja se lahko vrteči se dodatek zaleti, zaradi česar izgubite nadzor nad njim ali pride do povratnega udarca.
- **Ne uporabite nazobčanega žaginega lista.** Taka rezila pogosto povzročijo povratni udarec in izgubo nadzora.
- **Nastavek vedno uvajajte v smeri premikanja rezalnega roba iz materiala (smer izmeta odrezkov).** Če nastavek uvajate v napačni smeri, se rezalni rob nastavka premakne iz obdelovanca in orodje povleče v smeri uvajanja nastavka.
- **Pri uporabi vrtečih se pil, rezalnih plošč, visokohitrostnih rezalnikov ali rezalnikov iz volframovega karbida, obdelovanec vedno varno vpnite.** Plošče, ki se v utoru nekoliko upognejo, primejo in lahko posledično odskočijo nazaj. Kadar rezalna plošča prime, se ponavadi zlomi. Kadar prime vrteča se pila, visokohitrostni rezalnik ali rezalnik iz volframovega karbida, lahko izskoči iz utora, zaradi česar lahko izgubite nadzor nad orodjem.

Varnostna opozorila, specifična za brušenje in brusilno rezanje

- **Uporabljajte samo vrste kolesc, ki so priporočena za vaše električno orodje in le za priporočeno uporabo. Zato, na primer, ne brusite s stranjo rezilnega koluta.** Abrazivni rezalni koluti so namenjeni obrobnemu brušenju; stranske sile, ki delujejo na kolute lahko povzročijo, da se koluti zdrobijo.



- **Za navojne abrazijske stožce in priključke uporabljajte samo nepoškodovane kolesčaste trne s trajno ramensko pasnico pravilne velikosti ter dolžine.** Primerni trni bodo zmanjšali možnost, da bi se orodje pokvarilo.
- **Rezalnega koluta ne zagozdite in ne pritiskajte premočno. Ne poskušajte prekomerno zarezati v globino.** Preobremenitev kolesa poveča obremenitev in možnost ukivljenja ali pregibanja kolesa v rezu ter morda povratni udarec ter zlom kolesa.
- **Ne polagajte rok pred in za vrteče se kolo.** Ko se kolo na mestu obratovanja premika stran od vaše roke, lahko morebitni povratni udarec vrže vrteče se kolo in električno orodje neposredno v vas.
- **Kadar je kolesce upadlo, je obremenjeno ali iz kakršnega koli razloga prekinja rezanje, izklopite električno orodje in držite orodje v mirujočem položaju, dokler se kolesce popolnoma ne ustavi.** Rezalnega koluta nikoli ne poskušajte odstraniti iz reza, medtem ko se kolut premika, saj lahko pride do povratnega udarca. Preverite in izvedite popravila, da odpravite vzrok za upad ali obremenitev kolesca.
- **Rezanja obdelovanca ne začnite znova. Kolut naj doseže polno hitrost, nato pa previdno ponovite rez.** Kolut se lahko upogne, nenadzorovano premakne ali udari nazaj, če električno orodje ponovno zaženete v obdelovancu.
- **Plošče ali prevelike obdelovance ustrezno podprite, da zmanjšate tveganje za stiskanje koluta in povratni udarec.** Veliki obdelovanci se lahko zaradi svoje lastne teže upognejo. Podpore morajo biti nameščene pod obdelovanec na

obeh straneh, blizu linije rezanja in na robu obdelovanca.

- **Pri potopnem rezanju v obstoječo steno ali druge polne površine bodite posebej pazljivi.** Štrleči del koluta lahko reže plinske ali vodne cevi, električne žice ali predmete, ki lahko povzročijo povratni udarec.

Posebna varnostna opozorila za žično brušenje

- **Zavedajtese, datudimednormalnim delovanjem iz krtače letijo žične ščetine. Ne preobremenite žic s prekomernim obremenjevanjem krtače.** Žične ščetine lahko zlahka prodrejo skozi lahka oblačila in/ali kožo.
- **Pustite, da krtače najmanj eno minuto pred uporabo težejo z obratovalno hitrostjo. V tem času nihče ne sme stati pred ali za krtačo.** Med utekanjem odpadejo nepritrjene ščetine ali žice.
- **Žično krtačo, iz katere odpadajo ščetine, usmerite stran od sebe.** Med uporabo teh krtač lahko odpadajo majhni delci in zelo majhni delci žic, ki se lahko se zapičijo v vašo kožo.

DODATNA VARNOSTNA OPOZORILA

- **Pred uporabo izdelka pregledjte obdelovanca in iz njega odstranite vse žeblje.** Če sledite temu navodilu, boste zmanjšali tveganje pred hudimi poškodbami.
- **Ne segajte v območje vrtečih se svetrov.** Bližina vrtečih se svetrov ni vedno očitna.
- **Proizvod ni namenjen vrтанju zob ali človeškim in veterinarskim posegom.** Lahko pride do resne poškodbe.



- **Ne brusite materialov, ki se lahko ob segrevanju vnamejo.** Iskre s kolesa lahko te materiale vnamejo.
- **Obdelovanec vpenite z vpenjalno napravo.** Obdelovanci, ki niso vpeti, lahko povzročijo hude poškodbe in škodo.
- Zaradi daljše uporabe orodja lahko pride do poškodb oz. se morebitne poškodbe poslabšajo. Kadar orodje uporabljate dalj časa, si večkrat vzemite odmor.
- Temperatura okolja delovanja orodja je med 0 °C in 40 °C.
- Temperatura okolja shranjevanja orodja je med 0 °C in 40 °C.
- Priporočena temperatura okolice polnilnega sistema med polnjenjem je od 10 °C do 38 °C

DODATNA VARNOSTNA OPOZORILA ZA BATERIJO

- V izogib, s kratkim stikom povzročene nevarnosti požara, poškodb ali okvar na proizvodu, orodja, izmenljivega akumulatorja ali polnilne naprave ne potaplajte v tekočine in poskrbite, da ne bo prihajalo do vdora tekočin v naprave in akumulatorje. Korozivne ali prevodne tekočine, kot so slana voda, določene kemikalije in belila ali proizvodi, ki le ta vsebujejo, lahko povzročijo kratek stik.
- Temperatura okolja za baterijo (izdelek) je med 0 °C in 40 °C.
- Temperatura okolja za shranjevanje baterije je med 0 °C in 20 °C.

PREVAŽANJE LITIJEVIH AKUMULATORJEV

Akumulatorprevažajte vskladuzlokalnimi in državnimi uredbami in predpisi.

Upošteвайте vse posebne zahteve glede pakiranja in označevanja, kadar prevoz opravlja tretja oseba. Zagotovite, da akumulatorji med prevozom ne morejo

priti v stik z drugimi akumulatorji ali prevodnimi materiali, tako da zaščitite izpostavljene konektorje z neprevodnimi izolacijskim pokrovčki ali trakom. Ne prevažajte poškodovanih akumulatorjev oz. akumulatorjev, ki puščajo. Za nadaljnje informacije se obrnite na posredništvo.

SPozNAJTE SVOJ IZDELEK

Glej stran 257.

1. Priklop za bateriji
2. Pokrovček baterij
3. Indikator LED
4. Gumb za nastavljanje hitrosti
5. Stikalo za vklop/izklop
6. Gumb za blokado vretena
7. Prirobnica
8. Hitra zamenjava zbiralnika*
9. Baterija
10. Vrata USB-C
11. Dodatki
12. Kabel USB
13. Priročnik za uporabo
14. Napajalnik USB

*Opomba:

Če dodatka ni mogoče vstaviti v ovratnik za hitro menjavo, sledite navodilom na strani 267.

Če dodatka z uporabo priloženega ključa ni mogoče sprostiti iz ovratnika za hitro menjavo, sledite navodilom na strani 268.

VZDRŽEVANJE

- Ko sestavljate dele, prilagajate, čistite ali vzdržujete orodje, ali ko izdelka ne uporabljate, ga nikoli ne imejte priključenega na vir napajanja. Če izdelek izklopite iz napajanja, preprečite nenameren zagon, ki bi lahko povzročil resne telesne poškodbe.
- Za servisiranje uporabljajte le proizvajalčeve originalne nadomestne

dele, dodatke in nastavke. Uporaba drugih delov lahko pomeni tveganje ali povzroči škodo na izdelku.

- Pri čiščenju plastičnih delov se izogibajte topilom. Večina vrst plastik se lahko pri uporabi različnih komercialnih topil poškoduje. Za odstranjevanje umazanije, saj in podobnega uporabljajte čisto krpo.
- Zavorna tekočina, gorivo, izdelki na osnovi nafte, prodirajoče olje ipd. nikoli ne smejo priti v stik s plastičnimi deli. Kemikalije lahko poškodujejo, oslabijo ali uničijo plastiko, kar lahko ima za posledico tudi resne telesne poškodbe.
- Zaradi večje varnosti in zanesljivosti naj vsa popravila izvaja pooblaščen servisni center.

SIMBOLI



Varnostno opozorilo

n_o

Hitrost brez obremenitve

n

Nazivna hitrost

v

Volti



Enosmerni tok

min^{-1}

Vrtljajev ali nihajev na minuto



Evropski znak skladnosti



Britanski znak skladnosti



Ukrajinski znak skladnosti

001



EurAsian oznaka o skladnosti



Prosimo, da si pred zagonom naprave pozorno preberete navodila



Nosite zaščito za oči

Odpadnih baterij in odpadne električne in elektronske opreme ne odlagajte med nesortirane gospodinjске odpadke. Odpadne baterije in odpadno električno in elektronsko opremo je treba zbirati ločeno. Odpadne baterije, odpadne akumulatorje in svetlobne vire je treba odstraniti iz opreme. Glede recikliranja in zbirališča se posvetujte z lokalnim organom ali prodajalcem. Skladno z lokalnimi predpisi morajo trgovci na drobno odpadne baterije in odpadno električno in elektronsko opremo morda brezplačno prevzeti. Vaš prispevek k ponovni uporabi in recikliranju odpadnih baterij in odpadne električne in elektronske opreme pomaga zmanjšati zahteve po surovinah. Odpadne baterije, predvsem tiste, ki vsebujejo litij, in odpadna električna in elektronska oprema vsebujejo dragocene materiale in materiale, ki jih je mogoče reciklirati, in lahko v primeru, da se ne odložijo na način, skladen z okoljem, negativno vplivajo na okolje in zdravje ljudi. Če so v odpadni opremi shranjeni osebni podatki, jih izbršite.



Nosite protiprašno masko.



Ne na silo



Dolge lase spnite nad rameni, da preprečite zapletanje v premikajoče se dele.



Na silo

SIMBOLI V PRIROČNIKU



Opomba



Čas čakanja



Deli ali dodatki so na prodaj ločeno



Sveti zeleno -
Napolnjeno



Izklop



Sveti rdeče -
Nizka napolnjenost baterije
(5-25 %)



Vklop



Utripa rdeče (3 utripi) -
Nizka napolnjenost baterije
(0-5 %)



Zaklenjeno



Utripa rdeče (6 utripi) -
Zaščita pred
preobremenitvijo



Odklenjeno



Utripa rdeče (9 utripi) -
Zaščita pred visoko
temperaturo



Hitrost



Hitrost, največja









NASTAVITVE GUMBA ZA HITROST*

Hitrost				
1	2	3	4	5
5.000 vrt./min.	10.000 vrt./min.	15.000 vrt./min.	20.000 vrt./min.	25.000 vrt./min.

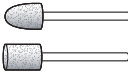
Vrsta dodatka	Mehak les	Trd les	Laminirana plastika	Jeklo	Aluminij, medenina itd.	Školjke/kamen	Keramični	Steklo
Obrezovalni koluti	3-5	3-5	1-3	—	—	—	—	—
Obrezovalni kolo za optična vlakna	3-5	3-5	1-3	—	—	—	—	—
Brusilni bobni	3-5	3-5	1-3	3-5	3-5	3-5	—	—
Žametni polirni koluti	1-3	1-3	1-3	1-3	1-3	1-3	1-3	1-3
Brusilni kamni iz aluminijevega oksida	3-5	3-5	1-3	3-5	3-5	—	—	—
Brusilni kamen in silicijevega karbida	—	—	—	3-5	3-5	3-5	1-5	—
Sveder	—	—	3-5	—	—	—	—	—
Sveder za mavčne plošče	5 (samo mavčne plošče)							

* Nastavitve, navede na sili, so priporočila razponov delovanja, ki zagotavljajo najboljšo učinkovitost.

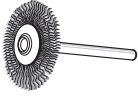
DODATEK

Slika	Dodatek	Uporaba	Največje število vrtljajev na minuto*
	bobničasto brusilno vreteno (Ø 6,4 mm) (Ø 3,2 mm glava/obroč)	Držalo brusilnih bobnov	35,000
	Brusilni bobni 6,4 mm x 12,7 mm (granulacija 60, granulacija 120) <i>uporaba z bobnastim brusilnim vretenom</i>	Brušenje lesa, kovine in plastika	35,000
	Stožčasti brusilni kamen 9,5 mm Valjasti brusilni kamen 9,5 mm	Ostrenje in glajenje kovin, jekla in odstranjevanje rje	35,000
	Gravirni nastavek 3,2 mm	Graviranje v kovino, les in plastiko	35,000
	Vijačni dročnik 3,2 mm	Držalo polirnih kolotov	15,000
	12,7 mm & 25,4 mm Polstenska polirna kolesa <i>uporaba z vijačnim vretenom</i>	Poliranje in loščenje kovin, kamna, stekla in keramike	15,000
	Kolo za žično krtačo	Čiščenje in glajenje kovine, odstranjevanje rje in barve	15,000
	Ključ	Odstranjevanje in vstavljanje ovratnika za hitro menjavo	—
	Polirna spojina	Uporaba z žametnimi polirnimi koluti za poliranje kovine in plastike	—

*Največja števila vrtljajev na minuto, navedena na diagramu, so zgolj priporočene vrednosti



Na dosiahnutie jednoduchej obsluhy a prevádzky boli pri navrhovaní tohto rotačného nástroja najvyššou prioritou bezpečnosť, výkon a spoľahlivosť.

ÚČEL POUŽITIA

Tento rotačný nástroj je určený len na používanie osobami, ktoré si prečítali a rozumejú pokynom a výstrahám v tejto príručke, a sú za svoje činnosti zodpovedné.

S nainštalovaným správnym príslušenstvom je tento nástroj navrhnutý na rezanie, brúsenie, jemné brúsenie, odstraňovanie hrdze, sekание sôch, leštenie, leštenie mäkkým kotúčom, leptanie a gravírovanie.

Tento výrobok je určený len na spotrebiteľské použitie.

Tento produkt nepoužívajte žiadnym iným spôsobom, ako je uvedené v účele použitia. Pri používaní mechanického nástroja na iné ako určené činnosti môže dôjsť k nebezpečným situáciám.

⚠ VAROVANIE! Prečítajte si všetky výstrahy, pokyny, vyobrazenia a špecifikácie dodané k tomuto elektrickému nástroju. Pri nedodržaní týchto výstrah a pokynov môže dôjsť k úrazu elektrickým prúdom, požiaru a/alebo závažnému poraneniu

Odložte všetky výstrahy a pokyny pre budúce použitie.

BEZPEČNOSTNÉ VÝSTRAHY PRE ROTAČNÝ NÁSTROJ

Bezpečnostné výstrahy spoločné pre brúsenie, jemné brúsenie, leštenie, vyrezávanie alebo rozbrusovanie.

- Toto elektrické náradie je určené na používanie ako náradie na brúsenie, jemné brúsenie, upravovanie drôtenou kefou,

leštenie, vyrezávanie alebo rozbrusovanie. **Prečítajte si všetky výstrahy, pokyny, vyobrazenia a špecifikácie dodané k tomuto elektrickému nástroju.** Pri nedodržaní týchto výstrah a pokynov môže dôjsť k úrazu elektrickým prúdom, požiaru a/alebo závažnému poraneniu

- **Nepoužívajte príslušenstvo, ktoré nie je konkrétne určené a odporúčané výrobcem náradia.** To, že príslušenstvo sa dá nasadiť na váš elektrický nástroj, ešte neznamená, že bude pri tom zaistená bezpečná prevádzka.
- **Menovitá rýchlosť príslušenstva môže byť maximálne rovnaká maximálnej rýchlosti vyznačenej na elektrickom náradí.** Brúsenie príslušenstvo pracujúce na vyššej ako svojej menovitej rýchlosti, môže prasknúť a rozpadnúť.
- **Vonkajší priemer a hrúbka vášho príslušenstva musí byť v rozmedzí menovitej kapacity elektrického náradia.** Príslušenstvo nesprávnej veľkosti nemožno správne ovládať.
- **Veľkosť trňa kotúčov, brúsnych bubnov či akéhokoľvek iného príslušenstva, musí správne sadnúť na vreteno mechanického nástroja.** Príslušenstvo, ktoré nezodpovedá montážnemu náradiu elektrického nástroja, sa dostane mimo rovnováhu, spôsobí nadmerné vibrácie a môže spôsobiť stratu kontroly.
- **Na vreteno montované kotúče, brúsne bubny, nože či iné príslušenstvo musí byť plne zasunuté do puzdra čískľučovadla.** Ak je vreteno nedostatočne



zachytené alebo presahuje kotúč príliš ďaleko, namontovaný kotúč sa môže uvoľniť a vo vysokej rýchlosti vyraziť.

- **Nepoužívajte poškodené príslušenstvo.** Pred každým použitím skontrolujte príslušenstvo, napríklad abrazívne kotúče, či neobsahuje úlomky alebo praskliny, brúsne bubny, či neobsahujú praskliny, nie sú zodraté alebo nadmerne opotrebované a drôtené kotúče, či nie sú uvoľnené alebo nemajú popraskané vlákna. Ak elektrické náradie alebo príslušenstvo spadnú, skontrolujte prípadné poškodenie alebo namontujte nepoškodené príslušenstvo. Po skontrolovaní a namontovaní príslušenstva sa postavte vy aj okolostojaci mimo roviny rotujúceho príslušenstva a na jednu minútu spustíte elektrický náradie na maximálnu rýchlosť bez záťaže. Poškodené príslušenstvo sa zvyčajne počas tohto testu rozpadne.
- **Používajte osobné ochranné prostriedky.** V závislosti od použitia používajte chránič na tvár, ochranné alebo bezpečnostné okuliare. Noste vhodnú masku proti prachu, chrániče sluchu, rukavice a pracovnú zásteru, ktorá dokáže zastaviť malé čiastočky brúsneho materiálu alebo obrobku. Chránič zraku musí byť schopný zastaviť odletujúce úlomky vytvárané pri rôznych úkonoch. Protiprachová maska alebo respirátor musia byť schopné filtrovať čiastočky vytvárané pri vašej činnosti. Dlhodobé vystavovanie hluku môže spôsobiť stratu sluchu.

- **Okolostojacich udržiavajte v bezpečnej vzdialenosti od pracoviska.** Každá osoba, ktorý vstúpi do oblasti pracoviska, musí mať osobné ochranné pomôcky. Úlomky obrobku alebo poškodené príslušenstvo môže odletieť a spôsobiť poranenie aj mimo bezprostredného miesta práce.
- **Pri vykonávaní operácie, kedy môže rezacie príslušenstvo prísť do kontaktu so skrytým vedením, držte nástroj za izolované úchopné miesta.** Pri kontakte rezacieho príslušenstva so „živým“ vodičom by mohli byť obnažené kovové diely pod prúdom a spôsobiť obsluhujúcemu úder elektrickým prúdom.
- **Nástroj pri spúšťaní vždy držte pevne oboma rukami.** Reakčný moment motora pri jeho zrýchľovaní na plné otáčky môže spôsobiť skrútenie nástroja.
- **Ak je to praktické, na podopretie obrobku vždy použite príchytky.** Počas práce nikdy nedržte malý obrobok v jednej ruke a nástroj v druhej. Uprnutie malých obrábaných predmetov vám umožní používať obidve ruky na ovládanie nástroja. Materiál kruhového prierezu, ako sú kôlky, rúrky alebo hadice, má pri rezaní tendenciu sa otáčať, čo môže spôsobiť, že sa hrot zasekne alebo skočí smerom k vám.
- **Kábel umiestnite mimo dosahu rotujúceho príslušenstva.** Ak stratíte kontrolu, kábel sa môže prerezať alebo zachytiť a vašu ruku alebo rameno môže vtiahnuť do otáčajúceho sa príslušenstva.

- **Nikdy elektrický nástroj neodkladajte, kým sa príslušenstvo úplne nezastavilo.** Otáčajúce sa príslušenstvo môže zachytiť a stiahnuť elektrické náradie mimo vašej kontroly.
- **Po výmene vrtákov alebo vykonaní akýchkoľvek úprav skontrolujte, či sú matica puzdra, skľučovadlo či akékoľvek iné nastavovacie zariadenia bezpečne utiahnuté.** Uvoľnené nastavovacie zariadenia sa môžu neočakávane posunúť s následnou stratou kontroly, pričom uvoľnené otáčajúce sa prvky budú silne odhodené.
- **Nikdy nespúšťajte elektrické náradie, keď ho nosíte na boku.** Pri náhodnom kontakte s otáčajúcim sa príslušenstvom by vám mohlo zachytiť odev a stiahnuť príslušenstvo smerom na vaše telo.
- **Pravidelne čistíte vzduchové priechody elektrického náradia.** Ventilátor motora vŕha prach dovnútra a nadmerné nashromáždenie práškoveho kovu môže spôsobiť ohrozenie elektrickým prúdom.
- **Neppracujte s elektrickým náradím v blízkosti zápalných materiálov.** Iskry mohli spôsobiť vznietenie týchto materiálov.
- **Nepoužívajte príslušenstvo, ktoré vyžadujú tekuté chladivá.** Pri použití vody alebo iného tekutého chladiva by mohlo dôjsť k usmrteniu alebo úderu elektrickým prúdom.

SPÄTNÝ NÁRAZ A SÚVISIACE VÝSTRAHY

Spätný náraz je náhla reakcia na zovretý alebo pritlačený rotujúci kotúč, brúsny pás, kefku alebo iné príslušenstvo. Zovretie alebo pritlačenie

spôsobí náhle spomalenie otáčajúceho sa príslušenstva, čo zase spôsobí nekontrolované uskočenie elektrického nástroja v opačnom smere ako otáčanie príslušenstva.

Napríklad, ak obrobok priškrtil alebo pritlačí rozbrusovací kotúč, okraj kotúča vstupujúceho do bodu priškrtenia môže spôsobiť jeho vrytie do povrchu materiálu, čo spôsobí vyťahnutie alebo vykopnutie kotúča. Kotúč môže buď vyskočiť dopredu alebo dozadu od obsluhujúcej osoby, v závislosti od smeru pohybu kotúča v momente priškrtenia. Za týchto podmienok môžu tiež prasknúť abrazívne kotúče.

Spätný náraz je výsledok nesprávneho používania nástroja a/alebo nesprávnych prevádzkových postupov a možno mu predchádzať vykonávaním príslušných predbežných opatrení uvedených nižšie.

- **Udržiavajte pevný úchop elektrického náradia a vaše telo a rameno v polohe, ktorá vám umožní odolávať sile spätného nárazu.** Dodržaním vhodných preventívnych opatrení môže obsluhujúca osoba regulovať sily spätného rázu.
- **Pri opracovávaní rohov, ostrých hrán a pod. buďte zvlášť opatrní. Zabráňte odsakovaniu a zadrhávaniu príslušenstva.** Rohy, ostré hrany alebo odsakovanie majú tendenciu zadrhnúť príslušenstvo a spôsobiť stratu kontroly alebo spätný náraz.
- **Nepripevňujte ozubené pílové kotúče.** Takéto ostria často spôsobujú spätný náraz a stratu kontroly
- **Hroty do materiálu vždy vedte v rovnakom smere, v akom rezná hrana z materiálu vychádza (čo je rovnaký smer, akým odlietavajú triesky).** Pri posúvaní nástroja v nesprávnom smere dochádza k vystupovaniu reznej hrany hrotu nástroja z obrábaného predmetu

EN
FR
DE
ES
IT
NL
PT
DA
SV
FI
NO
RU
PL
CS
HU
RO
LV
LT
ET
HR
SL
SK
BG
UK
TR
EL

a ťahaníu nástroja v smere tohto posunu.

- **Pri použití rotačných pilníkov, rezných kotúčov, vysokorýchlostných rezných kotúčov alebo kotúčov z karbidu volfrámu si obrábaný predmet vždy bezpečne uchyťte.** Tieto kotúče sa už pri miernom vychýlení v drážke zasekávajú a spôsobujú spätný ráz. Keď sa zasekne rezný kotúč, zvyčajne sa zlomí. Keď sa zasekne rotačný pilník, vysokorýchlostný rezný kotúč alebo kotúč z karbidu volfrámu, môže vyskočiť z drážky a spôsobiť stratu kontroly nad nástrojom.

Bezpečnostné výstrahy špecifické pre brúsenie a abrazívne rozbrusovanie

- **Používajte len typy kotúčov odporúčané pre váš mechanický nástroj a len na odporúčané aplikácie.** Napríklad, nebrúste s bočnou stranou rozbrusovacieho kotúča. Abrazívne rozbrusovacie kotúče sú určené pre periférne brúsenie, inak by bočné sily aplikované na tieto kotúče mohli zapríčiniť ich rozlomenie.
- **Pri závitových brúsných kuželoch a pripojkách používajte len nepoškodené kotúčové vretená s nepodbrúsenou osadenou prírubou správnej veľkosti a dĺžky.** Správne vretená znižujú pravdepodobnosť zlomenia.
- **Dbajte na to, aby nedošlo k „zaseknutiu“ rozbrusovacieho kotúča ani naň nevyvíjajte nadmerný tlak.** Nevykonávajte rezy nadmernej hĺbky. Nadmerný tlak na kotúč zvyšuje zaťaženie a náchýlnosť na stočenie alebo uviaznutie kotúča v reze s dôsledkom spätného nárazu alebo poškodenia kotúča.
- **Ruku nekladte v línii s ani za otáčajúci sa kotúč.** Keď sa kotúč v

bode používania pohybuje od ruky, možný spätný náraz môže odhodíť otáčajúci sa kotúč a elektrické náradie priamo na vás.

- **Keď sa kotúč zovrie, pritlačí alebo sa rezanie z akéhokoľvek dôvodu preruší, vypnite elektrický nástroj a podržte ho nehybne, kým sa kotúč úplne nezastaví. Nikdy sa nepokúšajte vybrať rozbrusovací kotúč z rezu, kým sa tento pohybuje, inak môže dôjsť k spätnému nárazu.** Zistite a vykonajte nápravné kroky a eliminujte príčinu zovierania alebo pritláčania kotúča.
- **Nespúšťajte znova rezanie v obrobku.** Počkajte, kým kotúč dosiahne maximálnu rýchlosť a potom znova vojdite do rezu. Pri opätovnom spustení elektrického nástroja v obrobku sa kotúč môže zovrieť, vysunúť alebo späťne naraziť.
- **Panely či iné nadmerné obroby podoprite, aby sa minimalizovalo riziko zovretia kotúča a spätného nárazu.** Veľké obroby sa zvyknú prehýbať pod vlastnou váhou. Podpery sa musia umiestniť pod obrobok v blízkosti línie rezania a v blízkosti okraja obrobku na oboch stranách kotúča.
- **Pri vykonávaní „vreckového rezu“ do existujúcich stien či iných neprehľadných povrchov.** Prečnievajúci kotúč môže preraziť plynové alebo vodovodné potrubie, elektrické vedenie alebo objekty, ktoré môžu zapríčiniť spätný náraz.

Bezpečnostné výstrahy pre úpravu drôtenou kefou

- **Dávajte pozor, pretože kefa odhadzuje drôtené štetiny aj počas bežnej prevádzky. Nadmerne nepritláčajte štetiny nadmerným tlakom na kefu.** Drôtené štetiny



dokážu jednoducho preniknúť odevom a/alebo kožou.

- **Pred použitím nechajte kefu aspoň jednu minútu bežať prevádzkovou rýchlosťou. Vtedy nikto nesmie stáť pred ani v línii s kefou.** Počas zábehu bude dochádzať k uvoľňovaniu štetín alebo drôtov.
- **Uvoľňovanie z otáčajúcej sa drôtovej kefy smerujte od seba.** Počas používania tejto kefy môže dochádzať k uvoľňovaniu malých častíc a malých kúskov drôtu veľkou rýchlosťou, ktoré môžu zasiahnuť vašu pokožku.

ĎALŠIE BEZPEČNOSTNÉ VÝSTRAHY

- **Pred použitím výrobku skontrolujte obrobok a odstráňte z neho všetky klince.** Pri dodržaní tohto pravidla znižujete riziko závažného poranenia.
- **Nesiahajte do priestoru otáčajúceho sa vrtáka.** Blizkosť otáčajúceho sa hrotu a vašej ruky nemusí byť vždy zjavná.
- **Tento produkt nie je určený na používanie vo funkcii zubnej vrtáčky alebo v ľudských alebo veterinárnych lekárskech aplikáciách.** Výsledkom môže byť vážne zranenie.
- **Nebrúste ani jemne nebrúste materiály, ktoré sa môžu zapáliť teplom.** Iskry z kotúča môžu tieto materiály zapáliť.
- **Upnite obrobok pomocou upínacieho zariadenia.** Neupnuté obrobky môžu spôsobiť závažné poranenie a škody.
- **Dlhodobé používanie nástroja môže spôsobiť alebo zhoršiť poranenia.** Pri používaní nástroja príliš dlhé

obdobia si vždy doprajte pravidelné prestávky.

- Rozsah okolitej teploty počas prevádzkovania náradia je 0 °C až 40 °C.
- Rozsah okolitej teploty počas skladovania náradia je 0 °C až 40 °C.
- Odporúčany rozsah teploty okolia pre nabíjanie systému počas dobíjanie je od 10 °C do 38 °C.

DOPLNKOVÉ BEZPEČNOSTNÉ VÝSTRAHY PRE BATÉRIU

- Aby ste zabránili nebezpečenstvu požiaru spôsobeného skratom, poraneniam alebo poškodeniam výrobku, neponárajte náradie, výmennú batériu alebo nabíjačku do kvapalín a postarajte sa o to, aby do zariadení a akumulátorov nevnikli žiadne tekutiny. Korodujúce alebo vodivé kvapaliny, ako je slaná voda, určité chemikálie a bieliace prostriedky alebo výrobky, ktoré obsahujú bielidlo, môžu spôsobiť skrat.
- Rozsah okolitej teploty počas používania batérie je 0 °C až 40 °C.
- Rozsah okolitej teploty počas skladovania batérie je 0 °C až 20 °C.

PREPRAVA LÍTOVÝCH AKUMULÁTOROV

Akumulátor prepravujte v súlade s miestnymi smernicami a nariadeniami.

Keď akumulátory prepravuje tretia strana, dodržiavajte všetky požiadavky na balení a označení. Zabezpečte, aby počas prepravy akumulátory neprišli do kontaktu s inými akumulátormi ani vodivými materiálmi – chráňte obnažené konektory pomocou izolácie, nevodivými viečkami alebo páskou.



Neprepravujte akumulátory, ktoré sú prasknuté alebo vytekajú. Ďalšie pokyny zistíte u nasledujúcej spoločnosti.

OBOZNÁMTE SA S VAŠIM PRODUKTOM

Vid' strana 257.

1. Otvor na akumulátory
2. Kryt batérie
3. Indikátor LED
4. Otočný regulátor voliteľných otáčok
5. Hlavný spínač
6. Tlačidlo blokovania vretena
7. Golier
8. Zachytenie rýchlej zmeny*
9. Súprava batérie
10. Port USB-C
11. Príslušenstvo
12. USB kábel
13. Návod na obsluhu
14. Napájací USB adaptér

*Poznámka:

Ak nie je možné vložiť príslušenstvo do rýchloupínacej objímky, postupujte podľa pokynov na strane 267.

Ak nie je možné uvoľniť príslušenstvo z rýchloupínacej objímky dodaným kľúčom, postupujte podľa pokynov na strane 268.

ÚDRŽBA

- Tento produkt sa nikdy nesmie pripájať do elektrickej siete, keď montujete diely, vykonávate úpravy, čistíte alebo vykonávate údržbu, alebo keď produkt nepoužívate. Odpojenie výrobku od zdroja napájania zabráni náhodnému spusteniu, ktoré by mohlo spôsobiť vážne poranenie.
- Pri servise používajte len originálne náhradné diely, príslušenstvo a nástavce výrobcu. Použitie iných dielov môže predstavovať riziko

alebo spôsobiť poškodenie produktu.

- Vyhýbajte sa použitiu rozpúšťadiel pri čistení plastových častí. Veľšina plastických materiálov je občutlivá na rozlične vrstve komerčialno dostupnih topil in jih z njihovo uporabo lahko poškodujemo. Na odstránenie špiny, uhlíkového prachu a pod. použite čisté tkaniny.
- Dbajte na to, aby do kontaktu s plastovými dielmi nikdy neprišli do kontaktu brzdové kvapaliny, benzín, ropné produkty, prenikavé oleje a pod. Chemikálie môžu poškodiť, oslabiť, alebo zničiť plastové časti a tak spôsobiť vážne zranenie.
- Pre vyššiu bezpečnosť a spoľahlivosť sa musia všetky opravy vykonávať v autorizovanom servisnom centre.

SYMBOLY



Bud'te ostražití



Otáčky bez zaťaženia



Menovitá rýchlosť



Napätie



Jednosmerný prúd



Počet otáčok za minútu



Európske označenie zhody



Britské označenie zhody



Ukrajinské označenie zhody

001

EAC

Euroázijská značka zhody



Pred zapnutím zariadenia si prosím prečítajte inštrukcie



Noste ochranu zraku



Používajte protiprachovú masku.



Dlhé vlasy si upnite nad úroveň ramien, aby ste zabránili ich zamotaniu do pohyblivých častí.



Odpadové batérie a akumulátory a odpadové elektrické a elektronické zariadenia nelikvidujte ako netriedený komunálny odpad. Odpadové batérie a akumulátory a odpadové elektrické a elektronické zariadenia sa musia zbierať separovane. Odpadové batérie, odpadové akumulátory a svetelné zdroje treba z výrobu vybrať. Pokyny na recykláciu a miesta recyklácie zistíte u vášho miestneho orgánu alebo predajcu. Podľa miestnych predpisov môžu mať maloobchodníci povinnosť bezplatne prevziať odpadové batérie a akumulátory a odpadové elektrické a elektronické zariadenia. Váš príspevok k opätovnému použitiu a recyklácii odpadových batérií a akumulátorov a odpadových elektrických a elektronických zariadení pomáha znižovať dopyt po surovinách. Odpadové batérie a akumulátory, konkrétne tie, ktoré obsahujú lítium, a odpadové elektrické a elektronické zariadenia obsahujú cenné a recyklovateľné materiály, ktoré môžu mať nepriaznivý vplyv na životné prostredie a ľudské zdravie, ak sa nelikvidujú ekologicky vhodným spôsobom. Odstráňte prípadné osobné údaje z odpadového zariadenia.

SYMBOLY V NÁVODE



Poznámka



Diely alebo príslušenstvo
predávané samostatne



Vyp



Zap



Zamknuté



Odomknuté



Rýchlosť, min.



Rýchlosť, max.



Bez vyvíjania sily



S vyvinutím sily



Zastavte zariadenie.



Doba čakania



Nepreušovaná zelená –
Nabitá



Nepreušovaná červená –
Slabá batéria (5 – 25 %)



Bliká na červeno (3
bliknutia) –
Slabá batéria (0 – 5%)



Bliká na červeno (6
bliknutia) –
Ochrana pred preťažením



Bliká na červeno (9
bliknutia) –
Ochrana pred vysokými
teplotami







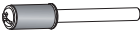

NASTAVENIA REGULÁTORA RÝCHLOSTI*

Rýchlosť				
1	2	3	4	5
5 000 ot./min	10 000 ot./min	15 000 ot./min	20 000 ot./min	25 000 ot./min

Typ príslušenstva	Mäkké drevo	Tvrde drevo	Laminátové plasty	Oceľ	Hliník, mosadz atď.	Škrupina/kameň	Keramika	Sklo
Rozbrusovacie disky	3-5	3-5	1-3	—	—	—	—	—
Sklolaminátový rozbrusovací kotúč	3-5	3-5	1-3	—	—	—	—	—
Valce na jemné brúsenie	3-5	3-5	1-3	3-5	3-5	3-5	—	—
Plistené leštiace kotúče	1-3	1-3	1-3	1-3	1-3	1-3	1-3	1-3
Brúsne kamene z oxidu hlinitého	3-5	3-5	1-3	3-5	3-5	—	—	—
Brúsne kamene z karbidu kremičitého	—	—	—	3-5	3-5	3-5	1-5	—
Vrták	—	—	3-5	—	—	—	—	—
Rezný vrták do sadrokartónu	5 (len do sadrokartónu)							

* Nastavenia uvedené v tabuľke sú odporúčania prevádzkového rozsahu pre najlepší výkon.

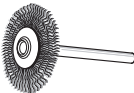
PRÍSLUŠENSTVO

Obrázok	Príslušenstvo	Použitie	Maximálne otáčky/minútu*
	vreteno valcovej brúske (Ø 6,4 mm) (Ø 3,2 mm tyč/klieština)	Držanie valcov na jemné brúsenie	35,000
	6,4 mm x 12,7 mm brúsne valčeky (60 gritov, 120 gritov) <i>používa sa s vretenom valčekovej brúske</i>	Jemné brúsenie dreva, kovu a plastov	35,000
 	9,5 mm kónický brúsny kameň 9,5 mm valcový brúsny kameň	Ostrenie a odstraňovanie kovových a oceľových ostropkov a hrdze	35,000
	3,2 mm gravírovací násadec	Gravírovanie kovu, dreva a plastov	35,000
	3,2 mm skrutkové vreteno	Držanie leštiacich kotúčov	15,000
	12,7 mm & 25,4 mm Plistené leštiace kotúče <i>používa sa so skrutkovým vretenom</i>	Leštenie a hladenie kovov, kameňa, skla a keramiky	15,000
	Kotúčová drôtená kefa	Čistenie a odstraňovanie kovových ostropkov, hrdze a farby	15,000
	Kľúč	Vybratie a zasunutie rýchlopínacej objímky	—
	Zmes na leštenie	Používa sa s plstenými leštiacimi kotúčmi na leštenie kovu a plastov	—

*Maximálne otáčky/minútu uvedené v tabuľke sú len odporúčané hodnoty.



Безопасността, производителността и надеждността са аспектите, на които е отделен най-голям приоритет при проектирането на вашия ротационен инструмент.

ПРЕДНАЗНАЧЕНИЕ

Ротационният инструмент е предназначен за използване само от възрастни, които са прочели и разбрали инструкциите и предупрежденията в настоящото ръководство и могат да бъдат считани като отговорни за своите действия.

Когато са монтирани подходящите аксесоари, продуктът е предназначен за рязане, заточване, шлифване, премахване на ръжда, извайване, полиране, емайлиране, ецване и гравирание.

Продуктът е предназначен само за потребителска употреба.

Не го използвайте за никакви други цели. Използването на електрически инструменти за различни от предвидените от производителя приложения повишава опасността от възникване на трудови злополуки.

⚠ ПРЕДУПРЕЖДЕНИЕ! Прочетете всички предупреждения за безопасност инструкции, илюстрации и спецификации, предоставени с този електрически инструмент. Неспазването на инструкциите, изброени по-долу, може да доведе до електрически удар, пожар и/или тежки физически травми.

Съхранявайте всички предупреждения и инструкции за бъдещи справки.

ПРЕДУПРЕЖДЕНИЯ ЗА БЕЗОПАСНОСТ ОТНОСНО РОТАЦИОННИЯ ИНСТРУМЕНТ

Обичайни предупреждения за безопасност при операции за заточване, шлифване, четкане,

полиране, гравирание или рязане с абразивен диск.

- Този електрически инструмент е предназначен да се използва за заточване, шлифване, четкане, полиране, гравирание или рязане. Прочетете всички предупреждения за безопасност инструкции, илюстрации и спецификации, предоставени с този електрически инструмент. Неспазването на инструкциите, изброени по-долу, може да доведе до електрически удар, пожар и/или тежки физически травми.
- Не използвайте аксесоари, които не са конкретно предназначени и препоръчани от производителя на инструмента. Това, че аксесоарът може да бъде прикачен към електрически инструмент, не гарантира безопасна работа.
- Номиналната скорост на аксесоарите за заточване трябва да е поне равна на максималната скорост, означена върху електрическия инструмент. Аксесоари за заточване, въртящи се по-бързо от номиналната им скорост могат да се счупят и да се разхвърчат части от тях.
- Външният диаметър и дебелината на аксесоара трябва да попадат в номиналните стойности за капацитета на електрическия инструмент. Аксесоари с неподходящ размер не могат да бъдат правилно контролирани.
- Размерът на оста на дисковете, шлифовъчните барабани или други аксесоари трябва да прилягат правилно върху шпиндела или пръстена на електрическия инструмент. Аксесоари, които не съвпадат с монтажните принадлежности на електрическия инструмент, ще излязат от баланс, ще вибрират



прекалено и могат да доведат до загуба на контрол над уреда.

- **Монтираните върху ос дискове, шлифовъчните барабани, режещите дискове или други аксесоари трябва да са влезли докрай в пръстена или цангата.** Ако оста не е захваната достатъчно и/или изпъкването на диска е прекалено голямо, монтираният диск може да се разхлаби и да бъде изхвърлен с висока скорост.
- **Не използвайте аксесоар, ако е повреден.** Преди всяко използване проверявайте аксесоара, например абразивните дискове – за пукнатини и стружки, шлифовъчните барабани – за пукнатини, разкъсване или прекомерно износване, телената четка за разхлабени или пречупени телчета. Ако електрическият инструмент или даден аксесоар бъдат изпуснати, проверете ги за повреда или поставете неповреден аксесоар. След проверката и поставянето на аксесоар, вие и страничните лица трябва да застанете настрана от зоната на действие на ротационния аксесоар и след това стартирайте електрическия инструмент на максимална скорост без натоварване в продължение на една минута. Обикновено повредените аксесоари ще се счупят през този тестов период.
- **Използвайте лична защитна екипировка.** В зависимост от приложението използвайте маска за лице или предпазни очила. Ако е необходимо носете маска против прах, антифони, ръкавици и работна престилка, която да е в състояние да спре малки абразивни фрагменти или елементи от работния

материал. Предпазните очила трябва да са в състояние да спрат хвърчащи детайли, образувани при различните операции. Противопраховата маска или респираторът трябва да са в състояние да филтрират частиците, образувани при съответната операция. Продължителното излагане на действието на шум с висока интензивност може да доведе до загуба на слуха.

- **Страничните лица трябва да са на безопасно разстояние от работната зона.** Всеки, който навлиза в работната зона, трябва да носи лични предпазни средства. Фрагменти от работния материал или отчупени елементи от аксесоар могат да изхвърчат и да причинят нараняване извън непосредствената работна зона.
- **Дръжте електрическия инструмент само за изолираните повърхности за хващане, когато извършвате операция, при която режещият аксесоар може да влезе в контакт със скрити проводници.** Режещ аксесоар, който влезе в контакт с проводник, по който тече ток, може да доведе до протичането на ток по неизолираните метални части на електрическия инструмент и да причини токов удар на оператора.
- **Винаги дръжте инструмента здраво в ръцете си по време на стартирането.** Пусковият въртящ момент на мотора, докато се ускорява до пълна мощност, може да доведе до усукване на инструмента.
- **Използвайте стеги, за да закрепите работния детайл, ако е целесъобразно.** Никога не дръжте работен детайл с едната ръка и работещия инструмент в другата. Ако затегнете малък



работен детайл, ще можете да използвате ръцете си за контролиране на инструмента. Кръглите материали, като например шпилки, тръби или цилиндри имат тенденцията да се извъртат, докато се режат, а това може да доведе до огъване или отскачане към вас на крайника.

- **Разположете кабела извън зоната на въртящия аксесоар.** Ако загубите контрол, кабелът може да бъде прерязан или захванат и дланта или ръката ви може да бъде издърпана към въртящия се аксесоар.
- **Никога не полагайте електрическия инструмент, докато аксесоарът не спре да се движи напълно.** Въртящият се аксесоар може да захване повърхността и да изведе електрическия инструмент извън контрола ви.
- **След смяна на крайниците или извършване на каквито и да е корекции се уверете, че гайката на пръстена, цангата или каквито и да е други приспособления за регулиране са здраво затегнати.** Ако приспособленията за регулиране са разхлабени, те може неочаквано да се преместят, което да доведе до загуба на контрол, а разхлабени въртящи се компоненти ще отхвъркнат с висока скорост.
- **Не стартирайте електрическия инструмент, докато го носите странично от себе си.** Случайното влизане в контакт с въртящия се аксесоар може да доведе до захващане на облеклото ви, при което аксесоарът да се доближи до тялото ви.
- **Редовно почиствайте вентилационните отвори на електрическия инструмент.** Вентилаторът на мотора ще придърпва праха в корпуса, а

прекомерното натрупване на метални прахообразни частици може да причини рискове от електрическа неизправност.

- **Не използвайте електрическия инструмент в близост до запалими материали.** Искрите могат да ги запалят.
- **Не използвайте аксесоари, които изискват течни охладители.** Използването на вода или друг течен охладител може да доведе до токов удар.

ОТКАТ И СВЪРЗАНИ С ТОВА ПРЕДУПРЕЖДЕНИЯ

Откатът е внезапна реакция при стягане или захващане на въртящ се диск, шлифовъчен барабан, четка или друг аксесоар. Стягането или захващането причиняват рязко блокиране на въртящия се аксесоар, което от своя страна води до форсирането на неконтролируемия електрически инструмент в посоката, обратна на въртенето на аксесоара.

Ако например абразивен диск бъде стегнат или захванат в работния детайл, ръбът на диска, който влиза в точката на захващане, може да задълбае в повърхността на материала, което да доведе до излизан или откат на диска. Дискът може да отскочи в посока към или встрани от оператора в зависимост от посоката на движение на диска в точката на захващане. Абразивните дискове могат и да се счупят при тези условия.

Откатът е следствие на неправилно използване на електрическия инструмент. Той може да бъде предотвратен с предприемане на подходящи предпазни мерки, които са описани по-долу:





- **Поддържайте здрав захват на електрическия инструмент и разположете тялото и ръката си така, че да можете да устоите на силите на отката.** Операторът може да контролира силите на отката, ако са взети подходящи предпазни мерки.
- **Бъдете особено внимателни, когато работите близо до ъгли, остри ръбове и т.н. Избягвайте отскачането и захващането на аксесоара.** При ъгли, остри ръбове или отскачане има риск въртящият се аксесоар да се закачи и това да доведе до загуба на контрол или до откат.
- **Не поставяйте зъбчато острие за трион.** Такива остриета причиняват често откат и загуба на контрол.
- **Винаги прокарвайте накрайника в материала в същата посока, от която режещият ръб излиза от материала (това е посоката, в която се изхвърлят стружките).** Прокарването на инструмента в грешната посока води до отскачането на накрайника от детайла и до дърпане на инструмента в посоката на прокарването.
- **При използване на ротационни пили, режещи дискове, високоскоростни режещи инструменти или режещи инструменти от волфрамов карбид винаги закрепвайте здраво детайла.** Тези дискове ще забират, ако бъдат леко наклонени в жлеба и могат да причинят откат. Когато режещ диск забере, той обикновено се чули. Когато забере ротационна пила, високоскоростен режещ инструмент или такъв от

волфрамов карбид, може да отскочи от жлеба и да загубите контрол над инструмента.

Предупреждения за безопасност конкретно за заточване и рязане с абразивен диск

- **Използвайте само типове дискове, които са препоръчани за електрическия ви инструмент и то само за препоръчаните приложения.** Например, не заточвайте със страничната част на режещ диск. Абразивните режещи дискове са предназначени за периферно заточване, страничните сили, приложени към тези дискове, могат да доведат до разтрошаването им.
- **За резбованите абразивни конуси и шифтове използвайте само неповредени оси за дискове с непроменен фланец, които са с правилния размер и дължина.** Правилната ос ще намали вероятността от счупване.
- **Внимавайте режещият диск да не „заседне“ и не прилагайте прекомерен натиск.** Не се опитвайте да правите разрез с прекалена дълбочина. Претоварването на диска увеличава натоварването и податливостта му на усукване или захващане в разреза, както и вероятността от откат или счупване на диска.
- **Не разполагайте ръката си успоредно или зад въртящия се диск.** Когато по време на работа дискът се отдалечава от ръката ви, възможният откат може да задвижи въртящия се



диск и електрическият инструмент директно към вас.

- Когато дискът е захванат, стегнат или даден разрез е прекъснат поради някаква причина, изключете електрическият инструмент и го задръжте неподвижен, докато дискът спре напълно. Никога не опитвайте да извадите режещия диск от разреза, докато се движи, тъй като може да се получи откат. Направете проверка и предприемете коригиращи действия, за да отстраните причината за захващане или стягане на диска.
- Не започвайте отново операцията по рязане на детайла. Нека дискът да достигне пълна скорост и внимателно го вкарайте отново в разреза. Дискът може да отскочи, да се придвижи нагоре или да се получи откат, ако електрическият инструмент е стартиран повторно в работния детайл.
- Поддържайте панелите или всеки голям работен детайл, с цел намаляване до минимум на риска от захващане или стягане на диска. Големите работни детайли могат да се огънат от собствената си тежест. Трябва да се поставят подпори под работния детайл, близо до линията на рязане и до ръба на детайла, от двете страни на диска.
- Бъдете особено внимателни, когато правите „джобен разрез“ в съществуващите стени или други слепи зони. Издаденият диск може да реже газови или водни тръби, електрически кабели

или предмети, които могат да доведат до откат.

Специфични предупреждения за безопасност за операции за четкане

- Имайте предвид, че телената четина може да бъде изхвърлена от четката дори и по време на обикновена работа. Не натискайте прекалено силно четината, използвайки прекомерен натиск върху четката. Телената четина може лесно да пробие леко облекло и/или кожата.
- Оставете четките да работят при работна скорост най-малко една минута, преди да ги използвате. През това време никой не трябва да стои пред или успоредно на четката. Ако има хлабава четина или телчета, те ще бъдат изхвърлени по време на работа.
- Насочете отвора за изхвърляне на въртящата се телена четка далеч от себе си. Малки частици и миниатюрни телени фрагменти може да бъдат изхвърлени с висока скорост по време на употребата на тези четки и може да се впият в кожата ви.

ДОПЪЛНИТЕЛНИ ПРЕДУПРЕЖДЕНИЯ ЗА БЕЗОПАСНОСТ

- Проверете за и отстранете всички пирони от работния детайл, преди да използвате продукта. Като следвате това правило ще намалите опасността от сериозни наранявания.
- Не поставяйте ръка в областта на въртящия се крайник. Близостта на въртящия се

накрайник до ръката ви може да не бъде винаги очевиден.

- **Продуктът не е предназначен за употреба като стоматологична бормашина или за приложение в медицината или ветеринарната медицина.** Може да се стигне до сериозни наранявания.
- **Не заостряйте или шлифовайте материали, запалими от топлина.** Искрите от диска може да ги запалят.
- **Закрепете работния детайл с устройство за захващане.** Незакрепени обработвани детайли могат да причинят сериозно нараняване или щети.
- Продължителното използване на инструмента може да доведе до наранявания или влошаване. При използване на инструмента за продължителни периоди от време правете чести почивки.
- Диапазонът на околната температура при работа с инструмента е между 0°C и 40°C.
- Диапазонът на околната температура при съхранение на инструмента е между 0°C и 40°C.
- Препоръчителният диапазон на околната температура при зареждане със зарядната система е между 10 °C и 38 °C.

ДОПЪЛНИТЕЛНИ ПРЕДУПРЕЖДЕНИЯ ЗА БЕЗОПАСНОСТ ЗА БАТЕРИЯТА

- За да избегнете опасността от пожар, предизвикана от късо съединение, както и нараняванията и повредите на продукта, не потапяйте инструмента, сменяемата акумулаторна батерия или зарядното устройство в течности и

се погрижете в уредите и акумулаторните батерии да не попадат течности. Течностите, предизвикващи корозия или провеждащи електричество, като солена вода, определени химикали, избелващи вещества или продукти, съдържащи избелващи вещества, могат да предизвикат късо съединение.

- Диапазонът на околната температура при използване на батерията е между 0°C и 40°C.
- Диапазонът на околната температура при съхранение на батерията е между 0°C и 20°C.

ТРАНСПОРТИРАНЕ НА ЛИТИЕВИ БАТЕРИИ

Транспортирайте батериите в съответствие с местните и национални постановления и разпоредби.

Спазвайте всички специални изисквания за пакетирание и етикетирание, когато транспортирате батерии чрез трето лице. Уверете се, че батериите не влизат в контакт с други батерии или проводими материали по време на транспортиране, като предпазите откритите конектори с изолация, непроводими капачета или лента. Не транспортирайте батерии, които са спукани или текат. Свържете се със следната компания за допълнителен съвет.

ОПОЗНАЙТЕ ВАШИЯ ПРОДУКТ

Вж. страница 257.

1. Гнездо за батерията
2. Капачка за батерията
3. Светодиоден индикатор
4. Скала с променлива скорост
5. Превключвател ПУСКАНЕ/СПИРАНЕ
6. Бутон за заключване на шпиндела
7. Пръстен
8. Бързосменящ се патронник*



9. Батерия
10. USB-C порт
11. Аксесоари
12. USB кабел
13. Ръководство за оператора
14. USB електрически адаптер

*Забележка:

Ако не е възможно да поставите аксесоар в бързосменящия се патронник, следвайте инструкциите на страница 267.

Ако не е възможно да поставите аксесоар в бързосменящия се патронник с помощта на предоставения гаечен ключ, следвайте инструкциите на страница 268.

ПОДДРЪЖКА

- Продуктът не трябва никога да се включва в захранване, когато сглобявате части, правите настройки, почиствате, извършвате поддръжка или когато не го използвате. Изключването на продукта от захранването ще предотврати случайно стартиране, което би могло да причини сериозни наранявания.
- При обслужване използвайте само оригинални резервни части, аксесоари и средства за прикрепване на производителя. Използването на други части може да ви постави в опасност или да повреди продукта.
- Избягвайте използването на разтворители при почистването на пластмасовите части. Повечето пластмаси са чувствителни към различни видове разтворители и може да се повредят при използването на такива. Използвайте меки кърпи за отстраняване на замърсявания,

въглероден прах и др.

- В никакъв случай не позволявайте пластмасовите части да влизат в контакт със спирачни течности, нефтени продукти, проникващи масла и т.н. Химикалите могат да повредят, отслабят или унищожат пластмасата, което може да доведе до сериозни физически наранявания.
- За по-голяма безопасност и надеждност всички ремонти трябва да се извършват от оторизиран сервиз.

СИМВОЛИ



Предупреждение относно безопасността

n_0

Скорост на празен ход

n

Номинална скорост

v

Напрежение



Постоянен ток

min^{-1}

Обороти или възвратно-постъпателни движения в минута



Знак за съответствие с европейските изисквания



Знак за съответствие с изискванията на Обединеното кралство



Знак за съответствие с изискванията на Украйна





EurAsian знак за съответствие



Прочетете инструкциите внимателно, преди да стартирате машината.



Носете защитни средства за очи



Носете подходяща маска против прах.



Приберете дългата коса над нивото на раменете, за да не се заплете в движещите се части.



Не изхвърляйте отпадъците от батерии, електрическо и електронно оборудване като несортирани битови отпадъци. Отпадъците от батерии и електрически и електронно оборудване трябва да се събират отделно. Отпадъците от батерии, акумулатори и светлинни източници трябва да бъдат премахнати от оборудването. За съвети относно рециклирането и пункта за събиране се обърнете към вашите местни власти или търговски представители. Съгласно местните разпоредби търговците на дребно трябва да бъдат задължени да приемат обратно отпадъци от батерии и електрическо и електронно оборудване. Вашият принос за повторната употреба и рециклирането на отпадъци от батерии и електрическо и електронно оборудване помага за намаляване на търсенето на суровини. Отпадъците от батерии, особено съдържащите литий, и електрическо и електронно оборудване съдържат ценни, подходящи за рециклиране материали, които може да имат неблагоприятно въздействие върху околната среда и човешкото здраве, ако не бъдат изхвърлени по екологичен начин. Ако на отпадъчното оборудване има лични данни, изтрийте ги.

СИМВОЛИ В НАСТОЯЩОТО РЪКОВОДСТВО



Забележка



Частите или принадлежностите се продават отделно



Изкл.



Вкл.



Ключалка



Отключване



Скорост, минимална



Скорост, максимална



Без усилие



С усилие



Спрете продукта.



Време на изчакване



Постоянно зелено –
Заредена



Постоянно червено –
Нисък заряд на
батерията (5 – 25%)



Мигане в червено (3
примигвания) –
Нисък заряд на
батерията (0 – 5%)



Мигане в червено (6
примигвания) –
Защита от претоварване









Мигане в червено (9
примигвания) –
Защита от висока
температура

НАСТРОЙКИ НА СКАЛАТА НА СКОРОСТТА*

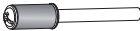
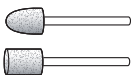
Скорост								
1	2	3	4	5				
5 000 RPM	10 000 RPM	15 000 RPM	20 000 RPM	25 000 RPM				
Вид аксесоар	Мека дървесина	Твърда дървесина	Ламинирани пластмаси	Стомана	Алуминий, месинг и др.	Черупки/камък	Керамика	Стъкло
Режещи дискове	3-5	3-5	1-3	—	—	—	—	—
Режещ диск от фибростъкло	3-5	3-5	1-3	—	—	—	—	—
Шлифовъчни барабани	3-5	3-5	1-3	3-5	3-5	3-5	—	—
Филцови дискове за полиране	1-3	1-3	1-3	1-3	1-3	1-3	1-3	1-3
Камъни за заточване от алуминиев оксид	3-5	3-5	1-3	3-5	3-5	—	—	—
Камък за заточване от силициев карбид	—	—	—	3-5	3-5	3-5	1-5	—
Свредло	—	—	3-5	—	—	—	—	—
Накрайник за рязане на гипскартон	5 (Само за гипскартон)							

* Настройките, посочени в диаграмата, са препоръчителни за работните диапазони за най-добра производителност.

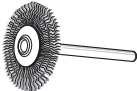
АКСЕСОАР

Фигура	Акcesoар	Приложение	Максимални обороти*
	Ос за шлифовъчен барабан (Ø 6,4 mm) (Ø 3,2 mm тяло/пръстен)	Как да държите шлифовъчните барабани	35,000
	Шлифовъчни барабани, 6,4 mm x 12,7 mm (зърнистост 60, 120) <i>използва се с ос за шлифовъчен барабан</i>	Шлайфане на дърво, метали и пластмаси	35,000
	Коничен шлифовъчен камък, 9,5 mm Цилиндричен шлифовъчен камък, 9,5 mm	Заточване и заглаждане на метали, стомана и ръжда	35,000
	Свредло за гравирание 3,2 mm	Гравирание на дърво, метали и пластмаси	35,000
	Винтова ос, 3,2 mm	Как да държите шлифовъчните дискове	15,000
	12,7 mm & 25,4 mm Филцови дискове за полиране <i>използва се с винтова ос</i>	Полиране и излъскване на метали, камък, стъкло и керамика	15,000
	Диск с телена четка	Почистване и заглаждане на метал, ръжда и боя	15,000
	Гаечен ключ	Премахване и поставяне на бързосменящия се патронник	—
	Съединение за полиране	Използва се с дискове за филцово полиране за полиране на метал и пластмаса	—

*Посочените в таблицата максимални обороти са само препоръчителни стойности.

Безпеці, продуктивності і надійності наданий вищий пріоритет в дизайні вашої your rotary tool.

ПРИЗНАЧЕННЯ

Гравер призначений для використання тільки дорослими, які уважно прочитали й зрозуміли інструкції та попередження у цій інструкції з використання, і можуть вважатися відповідальним за свої дії.

Пристрій з відповідним приладдям призначений для обточування, шліфування, зняття іржі, фрезерування, полірування, дзеркального полірування, травлення та гравіювання.

Пристрій призначений тільки для домашнього використання.

Не використовуйте пристрій для будь-яких інших цілей. Використання електричного інструменту для операцій, які відрізняються від призначених, може призвести до небезпечної ситуації.

⚠ ПОПЕРЕДЖЕННЯ! Прочитайте всі правила безпеки, інструкції, ілюстрації і специфікації, що поставляються з електроінструментом. Недотримання всіх зазначених інструкцій може призвести до ураження електричним струмом, пожежі та/або серйозних травм.

Збережіть всі інструкції і вказівки для майбутнього використання.

ЗАХОДИ БЕЗПЕКИ ПРИ РОБОТІ З ЦИРКУЛЯРНИМИ ІНСТРУМЕНТАМИ

Застереження щодо безпеки, звичайні як для шліфування, полірування, обробки металевою щіткою, гравіювання, різання або абразивної обробки.

- Цей електроінструмент призначений для роботи в якості шліфувальної,

полірувальної машини, для гравіювання та для різання. Прочитайте всі правила безпеки, інструкції, ілюстрації і специфікації, що поставляються з електроінструментом. Недотримання всіх зазначених інструкцій може призвести до ураження електричним струмом, пожежі та/або серйозних травм.

- **Не використовуйте приладдя, що спеціально не розроблено і не рекомендовано виробником інструменту.** Просто тому, що приладдя може бути підключене до електроінструменту, це не гарантує безпечну експлуатацію.
- **Номінальна швидкість шліфувального приладдя повинна щонайменше дорівнювати максимальній швидкості, позначеній на інструменті.** Шліфувальне приладдя, працююче швидше їх номінальної швидкості може зламатися і розлетітися.
- **Зовнішній діаметр і товщина приладдя повинна бути в межах розрахунку продуктивності вашого електроінструменту.** Приладдя неправильного розміру, не може бути адекватно контролюване.
- **Розмір оправки коліс, шліфувальних барабанів або будь-якого іншого приладдя повинен відповідати належним чином шпindelю або цанзі електроінструменту.** Приладдя, яке не відповідає монтажному обладнанню електроінструменту буде працювати нерівномірно, надмірно вібрувати і може призвести до втрати керування.
- **Колеса, встановлені в оправу, шліфувальні барабани, різці та інші аксесуари повинні бути повністю вставлені в цангу або патрон.** Якщо оправлення недостатньо закріплено і/або виступ колеса занадто довгий,



встановлене колесо може ослабнути і вилетіти на високій швидкості.

- **Не використовуйте пошкоджені диски.** Перед кожним використанням перевірте аксесуари, такі як абразивні кола на наявність сколов та тріщин, шліфувальні барабани на наявність тріщин, розривів, або надмірного зносу, і дротяну щітку на наявність послаблених або тріснутих дротів. Якщо електроінструмент або приладдя впало, перевірте на наявність пошкоджень або встановіть неушкоджене приладдя. Після перевірки та встановлення диска встаньте (разом із сторонніми спостерігачами) поза площиною обертového диска та увімкнути виріб на максимальну швидкість без навантаження на одну хвилину. Пошкоджені диски зазвичай розламуються при тестовому ввімкненні.
- **Використовуйте персональне захисне обладнання.** Залежно від застосування, використовуйте захисну маску, запобіжні або захисні окуляри. "Коли необхідно, надягайте маску від пилу, захист для слуху, рукавички і робочий фартух, здатні зупинити невеликі абразивні частинки або фрагменти заготовки. Захист очей повинен бути здатним зупинити летюче сміття, утворене при різних операціях. Маска від пилу або респіратор повиненні бути здатними фільтрувати частинки, що утворюються від вашої роботи. Тривалий вплив високої шуму може призвести до втрати слуху.
- **Тримайте людей на безпечній відстані від робочої зони.** Будь-хто, входячі в робочу

зону повинен носити приватне захисне обладнання. Фрагменти заготовки або розбитого приладдя можуть полетіти і заподіяти травму за межами безпосередній близькості від роботи.

- **Під час виконання операції, в якій різальне приладдя може контактувати з прихованою проводкою, тримайте електроінструмент тільки за ізольовані поверхні.** Ріжучі приладдя при контакт з проводом під напругою можуть зробити незахищені металеві частини електроінструменту під напругою і можуть вдарити оператора електричним струмом.
- **Завжди тримайте інструмент міцно в руці (ках) під час пуску.** Реакційний крутний момент двигуна, коли він прискорюється до повної швидкості, може призвести до прокручування інструмента.
- **Використовуйте затискачі для підтримки оброблюваної деталі, коли це можливо.** Ніколи не тримайте невелику заготовку в одній руці і інструмент в іншій руці під час використання. Якщо закріпити невелику деталь, що оброблюється, руки залишаються вільними для того, щоб контролювати інструмент. Деталі круглої форми - штири чи труби - можуть перекочуватися при розпилюванні, що може призводити до затискання диску та відскоку інструмента.
- **Розташуйте шнур якомога далі від аксесуарів, що обертаються.** Якщо ви втратите контроль, шнур може бути розрізаний або може зачепитися, і ваша кисть або рука



можуть бути втягнуті в аксесуар, що обертається.

- **Ніколи не кладіть електроінструмент, поки приладдя повністю не зупинилось.** Обертове приладдя може захопити поверхню і витягнути електроінструмент з вашого контролю.
- **Після зміни бітів або будь-яких коригувань, переконайтеся, що муфта цанги, патрон або будь-які інші пристрої регулювання надійно затягнуті.** Якщо фіксація ослаблена, положення пристроїв може несподівано змінюватися, що призведе до втрати контролю, ослаблені компоненти, що обертаються можуть крутитися різко.
- **Не запускайте електроінструмент коли переносите його на робоче місце.** Випадковий контакт з обертливим приладдям може зловити ваш одяг, потягнувши приладдя до вашого тіла.
- **Регулярно очищайте вентиляційні прорізи електроінструменту.** Вентилятор двигуна буде втягувати пил усередину корпусу і надмірне накопичення металевих порошоків може викликати ураження електричним струмом.
- **Не використовуйте електроінструмент поблизу легкозаймистих матеріалів.** Іскри можуть запалити ці матеріали.
- **Не використовуйте приладдя, що вимагає рідких охолоджуючів.** Використання води або інших охолоджуючих рідин може призвести до ураження електрострумом або шоку.

ВІДДАЧА І СУМІЖНІ ПОПЕРЕДЖЕННЯ

Віддача є раптовою реакцією на заземлені або зачеплені обертливі колеса, шліфувальний валик, щітку або

будь-яке інше приладдя. Затиснення або зачеплення викликає швидку втрату швидкості обертового аксесуара, що, в свою чергу, викликає переміщення неконтрольованого електроінструменту в напрямку, протилежному обертанню приладдя.

Наприклад, якщо абразивне коло зачепилося або затиснуто у заготовці, край колеса, що входить в точку зачиплення може вкопатися в поверхню матеріалу в результаті чого колесо буде западати або викидатися." Колесо може рухатися до або від оператора, в залежності від напрямку руху колеса в точці защемлення. За цих умов абразивні диски можуть також розколотися.

Віддача є наслідком неправильного застосування електро інструменту та/ або неправильних процедур або умов експлуатації і може бути уникнута застосуванням належних запобіжних заходів, як зазначено нижче.

- **Міцно тримайте електроінструмент і розташуйте тіло і руки, щоб дозволити вам протистояти віддачі.** Оператор здатний контролювати відскок, але для цього необхідно вжити відповідних заходів.
- **Будьте особливо обережними під час роботи у кутах, біля гострих кромок і т.д. Уникайте відскоків та зачеплень диску.** Куточки, гострі краї або стрибання мають тенденцію зловлювати обертове приладдя і приводити до втрати контролю або віддачі.
- **Не використовуйте в якості ріжучого інструменту зубчастий диск.** Такі леза створюють часті відкати і втрату контролю.



- Завжди вводять диск у матеріал в напрямку виходу ріжучої кромки з матеріалу (тобто, в напрямку викидання тирси). У разі подачі інструмента в іншому напрямку диск виходитиме з матеріалу та штовхатиме інструмент в напрямку подачі.
- При використанні ротаційних напилків, відрізних кругів, високошвидкісних ріжучих дисків або вольфрам-карбідних дисків завжди надійно фіксуйте деталь, що обробляється. При навіть невеличкому перекосі ці диски входять у зачіп із матеріалом, що може призводити до відскоку. Зазвичай при зачіплянні відрізного круга він ламається. При зачіплянні ротаційних напилків, високошвидкісних ріжучих дисків або вольфрам-карбідних дисків вони можуть вискакувати з пропили, і оператор може втратити контроль над інструментом.

Попередження безпеки, специфічні для шліфування і операцій абразивного зрізання:

- Використовуйте тільки рекомендовані для вашого електроінструменту типи дисків, і тільки для рекомендованої операції. Наприклад, не виконуйте шліфування боковою стороною відрізного диску. Абразивні відрізаючі диски призначені для периферійного шліфування, бічні сили, прикладені до цих дисків можуть призвести до їх зруйнування.
- Для різьбових абразивних конусів і циліндричних шліфувальних головок використовуйте тільки неушкоджені оправлення колес з незатилонани плечовим

фланцем, які мають правильний розмір і довжину. Правильне оправлення буде зменшувати можливість пошкодження.

- Не "затискайте" відрізний диск або не застосовуйте надмірний тиск. Не намагайтеся зробити зріз надмірної глибини. Перевантаження диска збільшує навантаження і сприйнятливий до скручування або зачеплення диска в розрізі, віддачі або поломки диска.
- Не встановлюйте вашу руку на рівні або позаду обертового диска. Коли диск, в момент роботи, вислизає з вашої руки, можлива віддача може штовхнути обертовий диск та електроінструмент прямо на вас.
- Коли колесо затискається, зачепляється, або коли зрізання переривається з будь-якої причини, вимкніть електроінструмент і тримайте нерухомо електроінструмент, поки колесо повністю не зупиниться. Ніколи не намагайтеся видалити відрізаючий диск з розрізу, коли диск крється, це може спричинити віддачу. Дослідіть та прийміть коригуючі дії з метою усунення причин затискання або зачеплення диска.
- Не розпочинайте ріжучу операцію у заготовці. Нехай диски досягнуть повної швидкості і повторно введуть їх у розріз. Диск може зв'язуватися, підскакувати або спричинити віддачу, якщо електроінструмент буде перезапущений у заготівлі.
- Підтримуйте панелі або будь-які мінімізувати ризик зачеплення



диска і віддачі. Великі заготовки можуть прогинатися під власною вагою. Опори повинні бути поміщені під заготовку поблизу лінії розрізу і поруч з краями заготовки на обох сторонах диска.

- **Будьте особливо обережні при виконанні "кишенькових розрізів" в існуючих стінах або інших відмостках.** Виступаючий диск може скоротити газові або водопровідні труби, електропроводку або предмети, які можуть викликати віддачу.

Застереження щодо безпеки, які слід виконувати під час роботи з металевими щітками

- **Майте на увазі, що металева щітка крутиться навіть під час звичайної роботи. Не застосовуйте надмірне навантаження на щітку.** Металеві щітки легко проникають крізь легкий одяг та / або шкіру.
- **Перед використанням щіток слід попрацювати при робочій швидкості принаймні одну хвилину.** Протягом цього часу ніхто не повинен стояти попереду або на лінії щітки. Щетинки або металеві частки будуть відриватися під час роботи.
- **Направляйте щітку, що обертається від себе.** Дрібні частинки і дрібні металеві частинки можуть бути випущені з високою швидкістю під час використання цих щіток і можуть потрапити у вашу шкіру.

ДОДАТКОВІ ЗАХОДИ БЕЗПЕКИ.

- **Перед використанням пристрою перевірте наявність та витягніть всі цвяхи з деталі.** Дотримання цього правила знизить ризик отримання серйозної травми.

- **Не потрапляйте у область обертового різака.** Близькість обертового різака до вашої руки, не завжди може бути очевидною.
- **Цей продукт не призначений для використання в якості бормащини або в медичних або ветеринарних операціях.** Це може спричинити серйозні травми.
- **Не подрібнюйте та не шліфуйте вогнєнебезпечні матеріали.** Іскри з кругів можуть запалити ці матеріали.
- **Затисніть заготовку за допомогою затискного пристрою.** Незатиснені заготовки можуть привести до серйозних травм і пошкоджень.
- **Тривале використання інструменту може викликати або посилити травми.** При використанні інструменту протягом тривалого періоду, робіть регулярні перерви.
- **Діапазон температури навколишнього середовища для пристрою під час використання від 0°C до 40°C.**
- **Діапазон температури навколишнього середовища для пристрою під час зберігання від 0°C до 40°C.**
- **Рекомендований діапазон температури зовнішнього середовища для системи заряджання під час заряджання між 10 °C та 38 °C.**

ТЕХНІКА БЕЗПЕКИ ПРИ ЕКСПЛУАТАЦІЇ АКУМУЛЯТОРНОЇ БАТАРЕЇ

- **Для запобігання небезпечі пожежі в результаті короткого замикання, травм і пошкодженню виробів не занурюйте інструмент, змінний акумулятор або зарядний пристрій у рідину і не допускайте потрапляння рідини всередину**

пристроїв або акумуляторів. Корозійні і струмопровідні рідини, такі як солоний розчин, певні хімікати, вибілювальні засоби або продукти, що їх містять, можуть призвести до короткого замикання.

- Діапазон температури навколишнього середовища для акумулятора під час використання між 0°C та 40°C.
- Діапазон температур зовнішнього середовища під час зберігання акумулятора між 0°C та 20°C.

ТРАНСПОРТУВАННЯ ЛІТІЄВИХ БАТАРЕЙ

Транспортуйте батарею відповідно до місцевих та національних положень та правил.

Дотримуйтеся усіх спеціальних вимог щодо пакування та маркування при транспортуванні батареї третьою стороною. Переконайтеся, що батареї не можуть вступати в контакт з іншими батареями або провідними матеріалами при транспортуванні, захищаючи відкриті роз'єми ізоляційними непроводящими кришками або стрічкою. Не перевозити батареї, які мають тріщини або протечки. Консультуйтеся з експедиторською компанією для подальших консультацій.

ЗНАЙТЕ СВІЙ ПРОДУКТ

Див. стор. 257.

1. Гніздо для акумулятора
2. Кришка акумуляторного відсіку
3. СВД/LED індикатор
4. Диск регулювання швидкості
5. Перемикач увімкн. / вимкн.
6. Блокування шпинделя кнопки
7. Муфта
8. Вузол швидкої заміни*

9. Акумуляторна батарея
10. Порт USB-C
11. Приладдя
12. Кабель USB
13. Керівництво з експлуатації
14. Адаптор живлення USB

*Примітка:

Якщо вставити насадку у швидкозмінну цангу неможливо, див. інструкції на стор. 267.

Якщо вставити насадку у швидкозмінну цангу за допомогою ключа з комплекту неможливо, див. інструкції на стор. 268.

ОБСЛУГОВУВАННЯ

- Продукт не повинен бути підключений до джерела живлення при складанні деталей, регулюванні, чищенні, проведенні технічного обслуговування або коли продукт не використовується. Від'єднання пристрою від мережі живлення унеможливіть випадковий запуск пристрою, який може стати причиною серйозного травмування.
- При обслуговуванні використовуйте тільки оригінальні запасні частини аксесуарів та обладнання від виробника. Використання будь-яких інших деталей може створити небезпеку або спричинити пошкодження продукту.
- Не використовуйте розчинники для очищення пластмасових деталей. Більшість пластмас вразлива до різних видів комерційних розчинників і може бути пошкоджена їх використанням. Використовуйте чисті ганчірки для видалення бруду і вугільного пилу.
- Ніколи не дозволяйте гальмівній рідині, бензину, продуктам на основі нафти, і проникаючим маслам вступати в контакт з пластиковими

EN
FR
DE
ES
IT
NL
PT
DA
SV
FI
NO
RU
PL
CS
HU
RO
LV
LT
ET
HR
SL
SK
BG
UK
TR
EL

деталлями. Хімічні речовини можуть пошкодити, послабити або знищити пластик, який може привести до серйозної травми.

- Для більшої безпеки і надійності, всі ремонтні роботи повинні виконуватися в авторизованому сервісному центрі.

СИМВОЛИ



Попередження безпеки

n_o

Швидкість без навантаження

n

Номінальна швидкість

v

Вольти



Постійний струм

min⁻¹

Оберти або зворотно-поступальні рухи у хвилину



Європейський знак відповідності



Британський знак відповідності



Український знак відповідності



Євразійський знак відповідності



Будь ласка, уважно прочитайте інструкцію перед запуском продукту.



Носіть захист для очей

Не викидайте старі акумулятори, старе електричне та електронне устаткування разом із несорттованим побутовим сміттям. Старі акумулятори, старе електричне та електронне устаткування збираються окремо. З устаткування необхідно зняти старі батареї, акумулятори та джерела світла. За інформацією стосовно утилізації або місць збору звертайтеся до місцевої влади або дилера. Місцеве законодавство може зобов'язувати продавців безкоштовно приймати старі акумулятори та електричне й електронне устаткування. Ваш внесок до справи повторного використання та переробки старих акумуляторів, електричного та електронного устаткування зменшує потребу у сировині. В акумуляторах, особливо літєвих, і старому електричному та електронному устаткуванні містяться цінні, придатні для переробки матеріали, і якщо утилізація такого устаткування проводиться у неекологічний спосіб, це негативно впливає на навколишнє середовище та людське здоров'я. Видаліть персональні дані з устаткування, яке передається на переробку.



Носіть маску



Щоби попередити намотування волосся на рухомі частини, закріпіть волосся вище рівня плечей.

СИМВОЛИ В ЦЬОЇ ІНСТРУКЦІЇ З ЕКСПЛУАТАЦІЇ



Примітка



Запасні деталі або приналежності продаються окремо



Вимкнений



Увімкнений



Блокувати



Розблокувати



Швидкість, мінімальна



Швидкість, максимальна



Без натиску



З натиском



Зупинка продукта



Час очікування



Зелений постійний - Заряджено



Червоний постійний - Низький рівень зарядки (5% - 25%)



Червоний, блимає (3 спалахи) - Низький рівень зарядки (5% - 5%)



Червоний, блимає (6 спалахи) - Захист від перевантаження



Червоний, блимає (9 спалахи) - Захист від перегріву









- EN
- FR
- DE
- ES
- IT
- NL
- PT
- DA
- SV
- FI
- NO
- RU
- PL
- CS
- HU
- RO
- LV
- LT
- ET
- HR
- SL
- SK
- BG
- UK**
- TR
- EL

НАЛАШТУВАННЯ РЕГУЛЯТОРА ШВИДКОСТІ*

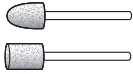
Швидкість								
1	2	3	4	5				
5000 об/хв	10000 об/хв	15000 об/хв	20000 об/хв	25000 об/хв				
Тип аксесуару	М'яка деревина	Тверда деревина	Ламінований пластик	Сталь	Алюміній, латунь тощо	Ракушняк/ камінь	Кераміка	Скло
Різальні диски	3-5	3-5	1-3	—	—	—	—	—
Фібергласовий різальний диск	3-5	3-5	1-3	—	—	—	—	—
Шліфувальні барабани	3-5	3-5	1-3	3-5	3-5	3-5	—	—
Повстяні шліфувальні диски	1-3	1-3	1-3	1-3	1-3	1-3	1-3	1-3
Точильні камені з оксиду алюмінію	3-5	3-5	1-3	3-5	3-5	—	—	—
Точильний камінь з карбїду кремнію	—	—	—	3-5	3-5	3-5	1-5	—
Свердло	—	—	3-5	—	—	—	—	—
Біта для різання гіпсокартону	5 (тільки гіпсокартон)							

* Налаштування в цій таблиці є рекомендованими з точки зору максимальної ефективності у певних режимах.

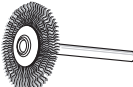
ПРИЛАДДЯ

Малюнок	Приладдя	Застосування	Максимальна кількість обертів на хвилину*
	Барабанна шліфувальна оправка (Ø 6,4 мм) (Ø 3,2 мм хвостовик/цанга)	Утримування шліфувальних барабанів	35,000
	Шліфувальні барабани 6,4 мм x 12,7 мм (зерно 60t, 120) <i>використовується з барабанною оправкою</i>	Шліфування деревини, металу, пластику	35,000
	Конічний шліфувальний камінь 9,5 мм Циліндричний шліфувальний камінь 9,5 мм	Гостріння, видалення задирок на металі, сталі, зняття іржі	35,000
	Гравіювальний різець 3,2 мм	Гравіювання деревини, металу, пластику	35,000
	Оправка гвинта 3,2 мм	Утримування полірувальних дисків	15,000
	12,7 мм & 25,4 мм Повстяні полірувальні диски <i>використовується з гвинтовою оправкою</i>	Шліфування та полірування металів, каменю, скла, кераміки	15,000
	Круг з металічного дроту	Очищення та видалення задирок на металі, зняття іржі та фарби	15,000
	Гайковий ключ	Зняття та встановлення швидкозмінної цанги	—
	шліфувальний матеріал	Використовується з повстяними полірувальними дисками для полірування металу та пластику	—

*Наведені в таблиці значення максимальної кількості обертів на хвилину є виключно рекомендованими показниками.

Vidalama aletinin tasarlanırken temel öncelik güvenlik, performans ve güvenilirlik özelliklerine verilmiştir.

KULLANIM AMACI

Döner alet bu kılavuzdaki talimat ve uyarıları okuyup anlamış olan, davranışlarının sorumluluğunu alabilen yetişkinler tarafından kullanılması için tasarlanmıştır.

Ürün doğru aksesuarların takılması halinde, taşlama, kumlama, pas giderme, traşlama, parlatma, perdelama, oyma ve işleme işlemleri için tasarlanmıştır.

Ürün sadece tüketici kullanımı için geliştirilmiştir. Bu ürünü belirtilen kullanım amacını dışında herhangi bir amaçla kullanmayın. Elektrikli aletin tasarladığından farklı bir işte kullanılması tehlikeli durumlara neden olabilir.

⚠ UYARI! Bu aletle birlikte verilen tüm uyarı, talimat ve özellikleri dikkatlice okuyunuz ve resimli açıklamalara bakınız. Aşağıda belirtilen talimatlara uyulmaması, yangın, elektrik çarpması ve/veya ciddi bedensel yaralanmalar gibi kazalar sebep olabilir.

Tüm uyarıları ve talimatları daha sonra başvurmak üzere saklayın.

DÖNER ALET GÜVENLİK UYARILARI

Taşlama, kumlama, telle fırçalama, parlatma, oyma ve kesme işlemleri için ortak güvenlik uyarıları.

- Bu elektrikli cihaz taşlama, kumlama, telle fırçalama, parlatma, oyma ve kesme makinesi işlevi görevini yapar. Bu aletle birlikte verilen tüm uyarı, talimat ve özellikleri dikkatlice okuyunuz ve resimli açıklamalara bakınız. Aşağıda belirtilen talimatlara uyulmaması, yangın, elektrik çarpması ve/veya ciddi bedensel yaralanmalar gibi kazalar sebep olabilir.

- **Bu alet için özel olarak tasarlanmış olmayan ve üretici tarafından önerilmeyen aksesuarları kullanmayın.** Bir aksesuar bir alet üzerine takılabilirse bile, bu, cihazı güvenlik içerisinde kullanabileceğiniz anlamına gelmemektedir.
- **Aksesuarın nominal hızının, alet üzerinde belirtilen azami hıza eşit veya üzerinde olması gerekmektedir.** Nominal devrinden daha hızlı çalışan taşlama aksesuarları fırlayabilir ve parçalanabilirler.
- **Aksesuarın dış çapı ve kalınlığının, cihaz için belirtilen özelliklere tekabül etmesi gerekmektedir.** Yanlış ebatlı aksesuarlar gerektiği gibi kontrol edilemez.
- **Çarkların, zımparalama tamburlarının ve diğer aksesuarların malafa boyutları elektrikli aletin mil veya kovanına doğru şekilde oturmalıdır.** Elektrikli aletin montaj donanımına uymayan aksesuarların dengesi bozulur, aşırı şekilde titre ve kontrolün kaybedilmesine neden olabilir.
- **Mandrel monteli çarklar, zımparalama tamburları, kesiciler veya diğer aksesuarlar kovana veya yüksüğe tamamen yerleştirilmelidir.** Mandrel yeterince sağlam tutulmazsa ve/veya çarktan çıkıntısı çok uzunsa, monte edilen çark gevşeyebilir ve yüksek hızda fırlayabilir.
- **Hasar görmüş bir aksesuarı kullanmayın.** Her kullanım öncesi aksesuarları, aşındırıcı çarkları çentiklere ve çarklara karşı, zımparalama tamburlarını çatlaklara, yıpranmaya veya aşırı aşınmaya karşı ve tel fırçayı gevşek veya çatlak tellere karşı kontrol edin. Aletin veya aksesuarın düşmesi durumunda, hiçbir parçanın hasar görmemiş olduğunu kontrol edin ve gerekirse yeni bir aksesuar takın. Aksesuarın iyi durumda olmasını kontrol ettikten ve aksesuar taktıktan sonra, hareketli



aksesuardan uzak durun ve bir dakika boyunca aletin azami hızına erişmesini bekleyin. Eğer aksesuar hasar görmüş ise, bu test esnasında kırılacaktır.

- **Kişisel koruyucu donanımlar kullanın. Aletinizi kullandığınız şekle göre, bir koruma maskesi, güvenlik gözlükleri veya koruma gözlükleri takın. Uygun olduğunda küçük aşındırıcı parçaları veya iş parçalarını durdurabilen toz maskesi, kulak koruyucu, eldiven ve atölye önlüğü kullanın.** Koruma gözlükleri, sıçrayan parçaların gözlerinizi yaralamamasını sağlar. Toz önleyici maskeler, yaptığınız işlemin ürettiği partiküllerin filtrelenmesini sağlar. Uzun süre çok yoğun bir gürültüye maruz kalınması, duyum kaybına sebep olabilir.
- **Ziyaretçileri çalışma alanına uzak bir mesafede tutun ve bir koruma ekipmanı takmalarına dikkat edin. Herkes Çalışma alanınıza giren kişisel koruyucu donanımlar giymek gerekir.** Üretilecek parçanın veya kırılmış bir aksesuarın kalıntıları çalışma alanının dışına fırlayabilir ve ciddi bedensel yaralanmalara sebep olabilir.
- **Kesici aksesuarlar gizli kablo tesisatını kesebileceği için, matkapla çalışırken izolasyonlu tutmayüzeylerinden tutun.** Kesici aksesuarın elektrik geçen kabloyla temas etmesi, elektrikli aletin metal parçalarının elektrikle yüklenmesine ve kullanıcının elektrikle çarpılmasına neden olabilir.
- **Aleti çalıştırırken her zaman elinizle/ ellerinizle sıkıca tutun.** Motorun reaksiyon torku tam hıza çıktığından aletin dönmesine neden olabilir.
- **Uygun olduğu her sefer, işlenecek parçayı tespit etmek için kelepçe kullanın. Kullanırken asla iş parçasını**

bir elinizle ve aleti diğer elinizle tutmayın. İşlenecek küçük bir parçayı kenetlemek, aleti kontrol etmek için elinizi/ellerinizi kullanmanıza imkan verir. Filiz demirleri, borular veya tüpler kesilirken dönme eğilimi gösterip, parçanın bükülmesine ve size doğru sıçramasına neden olabilir.

- **Elektrik kablosunu, dönen aksesuardan uzak bir mesafeye yerleştirin.** Eğer aletinizin kontrolünü kaybederseniz, elektrik kablosu kesilebilir veya sıkışabilir ve eliniz veya kolunuz dönen aksesuara doğru itilebilir.
- **Aksesuar tamamen durmadan aleti asla bırakmayın.** Dönen aksesuar, konulduğu yere temas edebilir ve sizin aletini kontrolünüzü kaybetmenize sebep olabilir.
- **Uçları değiştirirken veya herhangi bir ayar yaparken kovan somununun, yüksüğün veya diğer ayar cihazlarının sağlam bir şekilde sıkıldığından emin olun.** Gevşek alıştırma, cihazların beklenmedik anda kayarak kontrol kaybına neden olabilir, gevşek döner aksam şiddetle fırlatılabilir.
- **Taşırken aletinizi çalıştırmayın.** Dönen aksesuar kıyafetleriniz kapabilir ve sizi ciddi bir şekilde yaralayabilir.
- **Aletin havalandırma boşluklarını düzenli olarak temizleyin.** Motorun havalandırılması, motor karteri içerisine toz girmesine sebep olur ve bu da metalik partiküllerin aşırı şekilde toplanmasına elektrik çarpmalarına sebep olabilir.
- **Aletinizi yanıcı unsurların yanında kullanmayın.** Kıvılcıklar bunların tutuşmasına sebep olabilir.
- **Soğutma sıvıları gerektiren aksesuarlar kullanmayın.** Suveyasoğutmasıvısının



kullanılması, elektrik çarpmasına veya buna bağlı ölümlere sebep olabilir.

GERİ TEPME VE İLGİLİ UYARILAR

Geri tepme, sıkışmış veya takılmış döner çark, zımparalama bandı, fırça veya ya gibi diğer aksesuarlara karşı oluşan ani bir tepkidir. Sıkışma veya takılma, döner aksesuarın hızla teklemesine ve dolayısıyla kontrolü kaybedilen elektrikli aletin aksesuarın dönüş yönünün tersine dönmeye zorlanmasına neden olur.

Örneğin, aşındırıcı bir disk iş parçasına takılır veya iş parçasına sıkışırsa, sıkışan diskin kenarı iş parçasına girebilir ve bu durum diskin çıkmasına veya aniden fırlamasına yol açabilir. Tekerlek ya doğru ya da uzağa operatörününüzden, tekerlek hareketi yönüne pinching noktasında bağlı atlama olabilir. Sıçrama olması durumunda, aşındırıcı disk ayrıca kırılabilir de.

Dolayısıyla sıçrama, aletin yanlış olarak kullanılmasının ve/veya hatalı kullanım yöntem ve koşullarının sonucunda oluşur. Birkaç tedbire uyarak bu önlenabilir:

- **Aleti sıkıca tutun ve vücudunuzu ve kolunuzu, olası bir sıçramayı kontrol edebilecek şekilde yerleştirin.** Gerekli önlemler alınırsa, operatör geri tepme güçlerini kontrol altına alabilir.
- **Özellikle köşelerde, keskin kenarlarda, vs çalışırken dikkatli olun. Aksesuarı kaydırmamaya veya sıkıştırmamaya özen gösterin** Aksesuarı kaydırmamaya veya sıkıştırmamaya özen gösterin. köşelerde veya keskin kenarlarda çalışırken veya aleti kaydırırken, aksesuarın bloke olma riski ve dolayısıyla aletin kontrolünü kaybetme ve bir sıçramaya sebep olma riski daha fazladır.
- **Tırtıllı testere bıçağı bağlamayın.** Bu tür bıçaklar sıçrama ve aletin kontrolünü kaybetme riskini artırmaktadır.

- **Her zaman ucu materyale bacak ağzının materyalden çıktığı yönde besleyin (bu yongaların fırladığı istikametle aynı yöndür).** Aletiyaniş yönde çalıştırmak ucun kesici ağzının parçadan çıkmasına ve aleti bu besleme yönünde çekmesine neden olur.
- **Döner eğeler, kesme çarkları, yüksek hızlı kesiciler ya da tungsten karbit kesiciler kullanırken her zaman işlenecek parçayı sağlamca tespit edin.** Bu çarklar hafifçe eğilirse takılır ve geri tepebilir. Bir kesme çarkı takıldığında, çarkın kendi genellikle kırılır. Bir döner ege, kesme çarkı, yüksek hızlı kesici ya da tungsten karbit kesici takıldığında, oluktan sıçrayabilir, aletin kontrolünü kaybedebilirsiniz.

Taşlama ve aşındırıcı kesme işlemlerine yönelik özel güvenlik uyarıları

- **Yalnızca elektrikli aletiniz için önerilen çarkları ve yalnızca önerilen uygulama için kullanın. Örneğin, kesme dişlerinin yanlarıyla taşlama yapmayın.** Taşlama taşı kesici çarklar sadece çevresel taşlama işlemi için üretilmiştir, çarklara yanlardan uygulanacak basınç çarkın dağılmasına sebep olabilir.
- **Vidalı aşındırıcı koniler ve dolgular için yalnızca doğru boyda ve uzunlukta olan kesintisiz omuz flanşına sahip hasarsız çark mandrelleri kullanın.** Doğru mandreller kırılma ihtimalini azaltır.
- **Kesme çarkının sıkışmamasına ya da çarka aşırı baskı uygulamamaya dikkat edin. Fazla derin kesmeye çalışmayın.** Çarkı aşırı germek yükü ve çarkın kesik içinde bükülme veya sıkışması ve geri tepmesi ve çarkın kırılması ihtimalini artırır.
- **Elinizi dönen çarkın hizasına ya da gerisine koymayın.** Çark işlem sırasında elinizden uzaklaşıyorsa, olası geri tepme



dönen çarkı ve elektrikli aleti doğruca size doğru fırlatabilir.

- **Çark sıkıştığında, takıldığında veya kesim herhangi bir nedenle kesintiye uğradığında elektrikli aleti kapatın ve çark tamamen durana kadar elektrikli aleti hareketsiz tutun. Kesme çarkını hareket halindeyken kesik yerden çıkarmaya çalışmayın, yoksa geri tepmeye neden olabilir.** Çarkın sıkışmasının veya takılmasının nedenini araştırın ve bu durumu ortadan kaldıracak düzeltici adımları atın.
- **İş parçası üzerinde keme işlemini yeniden başlatmayın. Çarkın tam hıza ulaşmasını bekleyin ve ardından kesik yere dikkatli bir şekilde tekrar girin.** Elektrikli alet iş parçası üzerinde yeniden başladığında çark sıkışabilir, yanaşabilir ya da geri tepebilir.
- **Çark sıkışması ya da geri tepme riskini en aza indirmek için panelleri ya da büyük boylardaki iş parçalarını destekleyin.** Büyük iş parçaları kendi ağırlıkları altında eğilip bükülebilmektedir. Destekler iş parçasının altına çarkın her iki tarafına kesme hattının yani iş parçasının kenarına yerleştirilmelidir.
- **Duvar ya da dış duvarda "keserek delme" işlemi gerçekleştirecekseniz çok dikkatli olun.** Çıkmıntılı çark gaz ya da su borularını, elektrik kablolarını ya da nesnelere kesebilir ve bu geri tepmelere neden olabilir.

Telle fırçalamaya özgü güvenlik uyarıları

- **En basit operasyonda bile fırçanın tel fırlattığını unutmayın. Fırçaya aşırı yük uygulayarak telleri gereğinden fazla zorlamayın.** Sert teller ince giysilere ve/veya cilde kolaylıkla bataabilir.
- **Kullanmaya başlamadan önce fırçaları işletme hızında en az bir dakika çalıştırın. Bu sürede kimse fırçayla aynı doğrultuda ya da**

yönünde durmamalıdır. Gevşek teller ya da kıllar ısınma süresinde atılacaktır.

- **Dönen tel fırçanın atma yönünü kendinizden uzağa çevirin.** Bu fırçaların kullanılması sırasında minik parçacıklar ve tel kırıkları yüksek hızla fırlatılabilir ve derinize yerleşebilir.

İLAVE GÜVENLİK UYARILARI

- **Ürünü kullanmadan önce işlenecek parçadaki bütün civileri kontrol edip uzaklaştırın.** Bukurala uyulması ciddi yaralanma riskini azaltacaktır.
- **Dönen uç alanına dokunmayınız.** Dönen ucun elinize yakınlık derecesi her zaman anlaşılır olmayabilir.
- **Bu ürün, dişçilikte delici alet olarak veya insan üzerinde tıbbi uygulamada ya da veterinerlik uygulamalarında kullanılmak için üretilmemiştir.** Ciddi yaralanmalara sebebiyet verebilir.
- **Isıyla tutuşabilecek malmeleri taşlamayın ya da kumlamayın.** Çarktan çıkan kıvılcıklar bu malmeleri tutuşturabilir.
- **İş parçasını bir mengene ile sıkıştırın.** Sabitlenmemiş parçalar ciddi yaralanmaya ve hasara sebep olabilir.
- **Bir aletin uzun süre kullanılması nedeniyle yaralanmalar olabilir veya mevcut yaraların durumu kötüleşebilir.** Herhangi bir aleti uzun bir süre boyunca kullanırken düzenli olarak ara vermeyi ihmal etmeyin.
- **Alet için ortam sıcaklığı aralığı çalışma sırasında 0°C ile 40°C arasındadır.**
- **Alet için depolama ortam sıcaklığı aralığı 0°C ile 40°C arasındadır.**
- **Şarj sırasında şarj sistemi için önerilen ortam sıcaklığı aralığı 10°C ile 38°C arasındadır.**

PİL İÇİN EK GÜVENLİK UYARILARI

- **Bir kısa devreden kaynaklanan yangın, yaralanma veya ürün hasarları tehlikesini önlemek için aleti, güç paketini veya**



şarj cihazını asla sıvıların içine daldırmayınız ve cihazların ve pillerin içine sıvı girmesini önleyiniz. Tuzlu su, belirli kimyasallar, ağartıcı madde veya ağartıcı madde içeren ürünler gibi korozif veya iletken sıvılar kısa devreye neden olabilir.

- Batarya için ortam sıcaklığı aralığı çalışma sırasında 0°C ile 40°C arasındadır.
- Batarya için depolama ortam sıcaklığı aralığı 0°C ile 20°C arasındadır.

LİTYUM PİLLERİN NAKLİYESİ

Pili yerel ve ulusal hükümlere ve yönetmeliklere göre nakledin.

Piller üçüncü bir şahıs tarafından nakledilirken ambalaj ve etiket üzerindeki tüm özel gereksinimlere uyun. Açıkta ki konektörleri iletken olmayan yalıtım başlıkları veya bantı ile koruyarak pillerin nakliye sırasında diğer pillerle veya iletken materyallerle temas etmediğinden emin olun. Çatlak veya sızıntı yapan pilleri nakletmeyin. Daha fazla bilgi için nakliye şirketine danışın.

ÜRÜNÜNÜZÜ TANIYIN

Sayfa 257'ya bakın.

1. Pil bağlantı noktası
2. Batarya kapağı
3. LED gösterge
4. Değişken hız kadranı
5. Açma/kapama anahtarı
6. Mil kilitleme düğmesi
7. Manşon
8. Hızlı değiştirilebilir toplama haznesi*
9. Batarya kutusu
10. USB-C yuvası
11. Aksesuarlar
12. USB kablosu
13. Kullanım kılavuzu
14. USB güç adaptörü

*Not:

Hızlı değiştirilebilir bileziğe aksesuar yerleştirmek mümkün değilse, sayfa 267'eki talimatlara uyun.

Hızlı değiştirilebilir bilezikten bir aksesuarı serbest bırakmak mümkün değilse, sayfa 268'eki talimatlara uyun.

BAKIM

- Parçaları monte ederken, ayar, temizlik, bakım çalışması yaparken veya ürün kullanılmadığı zaman ürünü asla güç kaynağına bağlamayın. Aleti güç kaynağından çıkartmak, ciddi yaralanmalara yol açabilecek kazara çalıştırmayı önler.
- Bakım yaparken yalnızca orijinal yedek parçaları, aksesuarları ve parçaları kullanın. Diğer parçaları kullanmak tehlike yaratabilir ya da hasara neden olabilir.
- Plastik parçaları temizlerken solventleri kullanmaktan kaçının. Plastiklerin çoğu ticari kullanımlı uçucu maddeler karşı hassastır. Lekeleri, tozu, vb. temizlemek için temiz bir bez kullanınız.
- Asla fren hidroliğinin, benzinin, petrol esaslı ürünlerin, yüzeye işleyen yağların vb. plastik parçalarla temas etmesine izin vermemeyin. Bu kimyasal ürünler plastik parçaları zara verebilir; kırabilir ya da bozabilir.
- Güvenliği ve güvenilirliği arttırmak için tüm onarım çalışmaları yetkili bir servis merkezi tarafından gerçekleştirilmelidir.

SEMBOLLER



Güvenlik ikazı

n_o

Bota hız

n

Nominal hız

v

Volt



Doğru akım

min⁻¹

Saniyede devir veya hareket sayısı



Avrupa Uyumluluk İşareti



Britanya Uyumluluk İşareti



Ukrayna Uyumluluk İşareti



EurAsian Uyumluluk İşareti



Makineyi çalıştırmadan talimatları dikkatlice okuyun.



Koruyucu gözlük kullanın



Toz maskesi kullanın.



Hareketli parçalara dolanmayı önlemek için uzun saçınızı omuz hizası üzerinde bağlayın.



Atık pilleri, atık elektrikli ve elektronik ekipmanı, sınıflandırılmamış belediye atığı olarak bertaraf etmeyin. Atık piller ile atık elektrikli ve elektronik ekipmanlar ayrıca toplanmalıdır. Atık pil, akü ve ışık kaynakları ekipmandan çıkarılmalıdır. Yerel otorite veya satıcıdan geri dönüşüm tavsiyesi alın ve toplama noktasını öğrenin. Yerel düzenlemelere göre perakendecilerin atık piller ile atık elektrikli ve elektronik ekipmanı ücretsiz olarak geri alma yükümlülüğü olabilir. Atık bataryaların yanı sıra atık elektrikli ve elektronik ekipmanların yeniden kullanımı ve geri dönüşümüne katkınız, hammadde talebini azaltmaya yardımcı olur. Özellikle lityum içeren atık piller ile atık elektrikli ve elektronik ekipmanlar, çevreye uyumlu bir şekilde bertaraf edilmediği takdirde çevre ve insan sağlığını olumsuz yönde etkileyebilecek değerli ve geri dönüştürülebilir malzemeler içerir. Varsa, atık ekipmandaki kişisel verileri silin.

KİTAPÇIKTAKİ SEMBOLLER



Not



Parçalar ya da aksesuarlar ayrı olarak satılır.



Kapalı



Sürekli Kırmızı -
Düşük Pil (%5-25)



Açma



Yanıp Sönen Kırmızı (3 Kez) -
Düşük Pil (%0-5)



Kilit



Yanıp Sönen Kırmızı (6 Kez) -
Aşırı Yük Koruması



Kilidi açma



Hız, minimum



Yanıp Sönen Kırmızı (9 Kez) -
Yüksek Sıcaklık Koruması



Hız, en



Kuvvet uygulamadan



Kuvvet uygulayarak



Ürünü durdurun.



Bekleme süresi



Sürekli Yeşil - Şarjlı

HIZ KADRANI AYARLARI*

Hız				
1	2	3	4	5
5.000 dev/dak	10.000 dev/dak	15.000 dev/dak	20.000 dev/dak	25.000 dev/dak









Aksesuar Türü	Yumuşak Ahşap	Sert Ahşap	Plastikler	Çelik	Alüminyum, Piriç vb. Lamine Eder	Kabuk/ Taş	Seramik	Cam
Kesme Diskleri	3-5	3-5	1-3	—	—	—	—	—
Fiberglas Kesme Çarkı	3-5	3-5	1-3	—	—	—	—	—
Kumlama Kasnakları	3-5	3-5	1-3	3-5	3-5	3-5	—	—
Keçe Perdahlama Çarkları	1-3	1-3	1-3	1-3	1-3	1-3	1-3	1-3
Alüminyum Oksit Matkap Uçları	3-5	3-5	1-3	3-5	3-5	—	—	—
Silisyum Karbür Taşlama Taşı	—	—	—	3-5	3-5	3-5	1-5	—
Matkap Ucu	—	—	3-5	—	—	—	—	—
Alçıpan Kesme Ucu	5 (sadece Alçıpan)							

* Tabloda verilen ayarlar, en iyi performans için çalışma aralıkları önerileridir.

TÜRKÇE

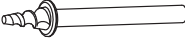
EN
FR
DE
ES
IT
NL
PT
DA
SV
FI
NO
RU
PL
CS
HU
RO
LV
LT
ET
HR
SL
SK
BG
UK
TR
EL

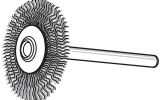
AKSESUAR

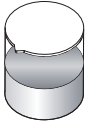
Şekil	Aksesuar	Uygulama	Azami DEV/DAK*
	zımpara makinesi mandrel (Ø 6,4 mm) (Ø 3,2 mm mil/bilezik)	Kumlama kasnaklarını tutma	35,000
	6,4 mm x 12,7 mm zımpara tamburu (60 grit, 120 grit) <i>Zımpara tamburu malafası ile kullanılır</i>	Ahşap, metal ve plastikleri kumlama	35,000
	9,5 mm Konik taşlama taşı	Metal, çelik ve pasları bileme ve çapak alma	35,000
	9,5 mm Silindirik taşlama taşı		
	3,2 oyma ucu	Metal, ahşap ve plastikleri oyma	35,000
	3,2 mm Vida malafası	Perdahlama çarklarını tutma	15,000
	12,7 mm & 25,4 mm Keçe cilalama çarkları <i>Vida malafasıyla kullanılır</i>	Metal, taş, cam ve seramikleri cilalama ve perdahlama	15,000
	Tel fırçalı çark	Metal, pas ve boya temizleme ve çapak alma	15,000
	Servis anahtarı	Hızlı değiştirilebilen bileziğin sökölüp takılması	—
	Cilalama bileşeni	Metal ve plastiği perdahlamak için keçe perdahlama çarklarıyla birlikte kullanılır	—

*Tabloda sağlanan azami DEV/DAK, yalnızca önerilen değerlerdir.



Στον σχεδιασμό του περιστροφικού σας εργαλείου έχει δοθεί μέγιστη προτεραιότητα στην ασφάλεια, την απόδοση και την αξιοπιστία.

ΠΡΟΟΡΙΖΟΜΕΝΗ ΧΡΗΣΗ

Το περιστροφικό εργαλείο προορίζεται για χρήση μόνο από ενήλικες που έχουν διαβάσει και κατανοήσει τις οδηγίες και προειδοποιήσεις αυτού του εγχειριδίου και μπορούν να θεωρηθούν υπεύθυνοι για τις πράξεις τους.

Με την τοποθέτηση των κατάλληλων εξαρτημάτων, το εργαλείο προορίζεται για την εκτέλεση εργασιών τροχίσματος, λείανσης, αφαίρεσης σκουριάς, γλυπτικής, στίλβωσης, γυαλίσματος, χαρακτηριστικής, χάραξης και σκαλίσματος.

Το εργαλείο προορίζεται μόνο για καταναλωτική χρήση.

Μην χρησιμοποιείτε το προϊόν με τρόπο διαφορετικό από αυτόν που αναφέρεται για τη χρήση του. Η χρήση του μηχανοκίνητου εργαλείου για εργασίες διαφορετικές από τις προοριζόμενες μπορεί να προκαλέσει κινδύνους.

⚠ ΠΡΟΕΙΔΟΠΟΙΗΣΗ! Διαβάστε προσεκτικά όλες τις προειδοποιήσεις, οδηγίες και προδιαγραφές που παρέχονται με το εργαλείο και ανατρέξτε στις εικόνες. Η μη τήρηση των ακόλουθων οδηγιών μπορεί να επιφέρει ατυχήματα όπως πυρκαγιές, ηλεκτροπληξίες ή και σοβαρό σωματικό τραυματισμό.

Φυλάσσετε όλες τις προειδοποιήσεις και οδηγίες για μελλοντική χρήση.

ΠΡΟΕΙΔΟΠΟΙΗΣΕΙΣ ΑΣΦΑΛΕΙΑΣ ΠΕΡΙΣΤΡΟΦΙΚΟΥ ΕΡΓΑΛΕΙΟΥ

Προειδοποιήσεις ασφαλείας κοινές για τρόχισμα, λείανση, εργασία συμπατού βουρτσας, στίλβωση, χάραξη ή λειαντικές εργασίες αποκοπής.

- Αυτό το ηλεκτρικό εργαλείο είναι προορίζεται για να λειτουργεί ως ακονιστής, τριβείο, συμπατόβουρτσα,

στιλβωτής, εργαλείο χάραξης ή εργαλείο αποκοπής. Διαβάστε προσεκτικά όλες τις προειδοποιήσεις, οδηγίες και προδιαγραφές που παρέχονται με το εργαλείο και ανατρέξτε στις εικόνες. Η μη τήρηση των ακόλουθων οδηγιών μπορεί να επιφέρει ατυχήματα όπως πυρκαγιές, ηλεκτροπληξίες ή και σοβαρό σωματικό τραυματισμό.

- **Μην χρησιμοποιείτε αξεσουάρ που δεν έχουν σχεδιαστεί ειδικά γι' αυτό το εργαλείο και δεν συνιστώνται από τον κατασκευαστή.** Ακόμα κι αν ένα αξεσουάρ μπορεί να τοποθετηθεί σε εργαλείο, αυτό δεν διασφαλίζει ότι μπορείτε να χρησιμοποιείτε το εργαλείο εκείνο με απόλυτη ασφάλεια.
- **Η ονομαστική ταχύτητα του αξεσουάρ πρέπει να είναι ίση ή μεγαλύτερη από την μέγιστη ταχύτητα που αναγράφεται στο εργαλείο.** Τα εξαρτήματα λείανσης που λειτουργούν γρηγορότερα από τη βαθμονομημένη ταχύτητά τους, μπορούν να σπασούν και να εκπιναχθούν.
- **Η εξωτερική διάμετρος και το πάχος του αξεσουάρ πρέπει να αντιστοιχούν στα τεχνικά χαρακτηριστικά του εργαλείου.** Εξαρτήματα μη ορθού μεγέθους δεν ελέγχονται σωστά.
- **Το μέγεθος στερέωσης τροχών, τριβείων ή οποιουδήποτε άλλου εξαρτήματος πρέπει να ταιριάζει σωστά στον άξονα ή φωλιά του ηλεκτρικού εργαλείου.** Αξεσουάρ που δεν ταιριάζουν με τον εξοπλισμό στερέωσης του ηλεκτρικού εργαλείου θα λειτουργούν εκτός ισορροπίας, με υπερβολικούς κραδασμούς και μπορεί να προκαλέσουν απώλεια ελέγχου.
- **Τροχοί τοποθετημένοι σε άξονα, τριβεία, κόφτες ή άλλα εξαρτήματα πρέπει να μπουν τέρμα στη φωλιά ή το τσοκ.** Αν ο άξονας στερεωθεί ανεπαρκώς ή/και η προεξοχή του τροχού είναι πολύ μεγάλη, η τοποθετημένος





τροχός μπορεί να χαλαρώσει και να εκτιναχθεί με μεγάλη ταχύτητα.

- **Μην χρησιμοποιείτε χαλασμένο αξεσουάρ.** Πριν από κάθε χρήση, επιθεωρείτε τα αξεσουάρ, όπως λειαντικούς τροχούς για εξογκώματα και ρωγμές, τριβεία για ρωγμές, φθορά, ή υπερβολική παλαιότητα, και τις συρματόβουρτσες για χαλαρά ή σπασμένα σύρματα. Σε περίπτωση πτώσης του εργαλείου ή του εξαρτήματος, βεβαιωθείτε ότι δεν έχει χαλάσει κανένα στοιχείο, και αν χρειαστεί, τοποθετήστε καινούργιο εξάρτημα. Αφού βεβαιωθείτε ότι το αξεσουάρ είναι σε καλή κατάσταση και αφού το τοποθετήσετε, κρατηθείτε σε απόσταση από το κινητό αξεσουάρ και αφήστε το εργαλείο να φθάσει στη μέγιστη ταχύτητά του για ένα λεπτό. Αν είναι χαλασμένο το αξεσουάρ, θα σπάσει κατά την δοκιμή.
- **Να φοράτε μέσα ατομικής προστασίας.** Ανάλογα με την χρήση του εργαλείου σας, φοράτε προστατευτική μάσκα, γυαλιά ασφαλείας ή προστατευτικά γυαλιά. Αν χρειαστεί, φορέστε μάσκα κατά της σκόνης, γάντια, κάλυψη ποδιών και προστατευτική ποδιά για να προστατευτείτε από οιαδήποτε εκτίναξη ξένων σωμάτων (λειαντικά στοιχεία, ροκανίδια κλπ). Τα προστατευτικά γυαλιά αποτρέπουν την εκτίναξη θραυσμάτων και τον τραυματισμό των ματιών. Οι μάσκες κατά της σκόνης φιλτράρουν τα σωματίδια που δημιουργούνται από τη θνηροαία που κάνετε. Η παρατεταμένη έκθεση στο δυνατό θόρυβο μπορεί να προκαλέσει απώλεια της ακοής.
- **Κρατάτε τους επισκέπτες σε αρκετή απόσταση από την ζώνη εργασίας και φροντίστε να φορούν προστατευτικό εξοπλισμό.** Κάθε άτομο που εισέρχεται στο χώρο εργασίας πρέπει να φορούν εξοπλισμό ατομικής προστασίας. Μπορεί να εκτιναχθούν θραύσματα κατεργαζόμενου τεμαχίου ή σπασμένου αξεσουάρ

πέρα από την ζώνη εργασίας και να προκαλέσουν σοβαρό σωματικό τραυματισμό.

- **Κρατάτε το εργαλείο από τις μονωμένες επιφάνειες λαβής όταν εκτελείτε εργασίες όπου το εξάρτημα κοπής μπορεί να έρθει σε επαφή με κρυφές καλωδιώσεις.** Η επαφή του εξαρτήματος κοπής με «ζωντανό» καλώδιο (ηλεκτροφόρο) μπορεί να μεταφέρει τον ηλεκτρισμό στα εκτεθειμένα μεταλλικά εξαρτήματα του εργαλείου, προκαλώντας ηλεκτροπληξία στον χειριστή.
- **Πάντα να κρατάτε το εργαλείο σταθερά στο χέρι(α) σας κατά την εκκίνηση.** Η ροπή αντιδράσεως του κινητήρα, καθώς επιταχύνει σε πλήρη ταχύτητα, μπορεί να προκαλέσει τη συστροφή του εργαλείου.
- **Χρησιμοποιήστε σφιγκτήρες για να στηρίξετε το τεμάχιο εργασίας όποτε εξυπηρετεί.** Μην κρατάτε ποτέ ένα μικρό τεμάχιο εργασίας στο ένα χέρι και το εργαλείο στο άλλο, ενώ το χρησιμοποιείτε. Η σταθεροποίηση ενός μικρού αντικείμενου εργασίας με σφιγκτήρα σας επιτρέπει να χρησιμοποιήσετε το χέρι (ή τα χέρια) σας για τον έλεγχο του εργαλείου. Τα κυλινδρικά αντικείμενα, όπως, ξύλινες ράβδοι, σωλήνες ή αγωγοί, έχουν την τάση να μετακλιούνται κατά τη διάρκεια της κοπής, με αποτέλεσμα να ενέχει κίνδυνο εμπλοκής του τρυπανιού ή εκτόξευσης προς το μέρος σας.
- **Τοποθετήστε το καλώδιο τροφοδότησης με τρόπο ώστε να βρίσκεται σε κάποια απόσταση από το περιστρεφόμενο αξεσουάρ.** Αν χάσετε τον έλεγχο του εργαλείου σας, το καλώδιο τροφοδότησης μπορεί να κοπεί ή να μαγκώσει και το χέρι σας ή το μπράτσο σας να παρασυρθεί προς το περιστρεφόμενο αξεσουάρ.
- **Μην αναποθέτετε ποτέ το εργαλείο σας πριν σταματήσει τελείως το**





αξεσουάρ. Το περιστρεφόμενο αξεσουάρ μπορεί να έλθει σε επαφή με την επιφάνεια στην οποία είναι τοποθετημένο και να σας κάνει να χάσετε τον έλεγχο του εργαλείου.

- **Μετά την αλλαγή των εργαλείων ή αφού κάνετε οποιοδήποτε ρυθμίσεις, βεβαιωθείτε ότι το παξιμάδι σφιγκτήρα, ή οποιοσδήποτε άλλες διατάξεις ρύθμισης είναι καλά σφιγμένες.** Οι χαλαρά ρυθμισμένες συσκευές μπορεί να μειωποστούν απροσδόκητα, προκαλώντας απώλεια ελέγχου, ενώ τα μη σφιγμένα περιστρεφόμενα εξαρτήματα ενδέχεται να εκσφενδονιστούν με δύναμη.
- **Μην βάζετε ποτέ το εργαλείο σας σε λειτουργία όταν το μεταφέρετε.** Το περιστρεφόμενο αξεσουάρ μπορεί να πιαστεί στα ρούχα σας και να σας τραυματίσει σοβαρά.
- **Καθαρίζετε τακτικά τις σχισμές αερισμού του εργαλείου.** Ο αερισμός του μοτέρ αφήνει να διεισδύουν σκόνες στο εσωτερικό του περιβλήματος μοτέρ, με αποτέλεσμα να δημιουργείται υπερβολική συσσώρευση μεταλλικών σωματιδίων με κίνδυνο την ηλεκτροπληξία.
- **Μην χρησιμοποιείτε το εργαλείο σας κοντά σε εύφλεκτα υλικά.** Οι σπινθες κινδυνεύουν να προκαλέσουν ανάφλεξη.
- **Μην χρησιμοποιείτε αξεσουάρ που χρειάζονται ψυκτικά ρευστά.** Η χρήση νερού ή ψυκτικών υγρών μπορεί να προκαλέσει ηλεκτροπληξία.

ΕΠΙΣΤΡΟΦΗ ΚΑΙ ΣΧΕΤΙΚΕΣ ΕΙΔΟΠΟΙΗΣΕΙΣ

Η ανάκρουση είναι μια ξαφνική αντίδραση όταν μπλοκάρει ή σκαλώσει ο περιστρεφόμενος τροχός, ταϊνία τριβείου, βούρτσα ή κάπριο άλλο εξάρτημα. Το μπλοκάρισμα ή το σκάλωμα προκαλεί την απότομη εμπλοκή του περιστρεφόμενου εξαρτήματος, το οποίο με τη σειρά του έχει ως αποτέλεσμα το ανεξέλεγκτο εργαλείο να κινηθεί αναγκαστικά στην αντίθετη κατεύθυνση της περιστροφής του εξαρτήματος.

Για παράδειγμα, αν ένας λειαντικός τροχός μαγκώσει ή στρεβλώσει μέσα στο κατεργαζόμενο τεμάχιο, η κόψη του τροχού κινδυνεύει να καρφώσει στην επιφάνεια του κατεργαζόμενου τεμαχίου, με αποτέλεσμα ο τροχός να βγει απότομα από το κατεργαζόμενο τεμάχιο ή να κάνει επιστροφή. Σε περίπτωση αναπήδηματος, ο λειαντικός τροχός μπορεί ακόμα και να σπάσει. Το αναπήδημα είναι συνειπώς το αποτέλεσμα λανθασμένης χρήσης του εργαλείου ή και λανθασμένων διαδικασιών ή συνθηκών κοπής.

Το αναπήδημα είναι συνειπώς το αποτέλεσμα λανθασμένης χρήσης του εργαλείου ή και λανθασμένων διαδικασιών ή συνθηκών κοπής. Μπορεί ωστόσο να αποφευχθεί τηρώντας ορισμένες προφυλάξεις:

- **Κρατάτε σταθερά το εργαλείο και φέρετε το σώμα σας και το μπράτσο σας σε κατάλληλη θέση ώστε να μπορείτε να ελέγχετε τυχόν αναπήδημα.** Ο χειριστής μπορεί να ελέγξει τις δυνάμεις οπισθοακτίσματος, εφόσον έχουν ληφθεί τα κατάλληλα μέτρα.
- **Προσέχετε ιδιαίτερα όταν εργάζεστε σε γωνίες, κοφτερές άκρες κλπ.** Φροντίστε να μην σας πλαγιολισθήσει ή να σας μαγκώσει το αξεσουάρ. Όταν εργάζεστε σε γωνίες ή κοφτερές άκρες ή όταν σας πλαγιολισθήσει το εργαλείο, ο κίνδυνος είναι πιο μεγάλος να μπλοκάρει το αξεσουάρ και να χάσετε τον έλεγχο του εργαλείου προκαλώντας αναπήδημα.
- **Μην χρησιμοποιείτε λάμα με οδοντώσεις.** Αυτού του είδους οι λάμες αυξάνουν τον κίνδυνο αναπήδηματος και απώλειας ελέγχου του εργαλείου.
- **Τοποθετείτε το τρυπάνι πάντοτε με την ίδια κατεύθυνση, με την οποία εξέρχεται η ακμή κοπής από το υλικό (κατεύθυνση με την οποία εξέρχονται τα πριονίδια/ρινίσματα από το υλικό).** Η χρήση του εργαλείου με την αντίθετη κατεύθυνση προκαλεί την προεξοχή του τρυπανιού από το αντικείμενο

EN
FR
DE
ES
IT
NL
PT
DA
SV
FI
NO
RU
PL
CS
HU
RO
LV
LT
ET
HR
SL
SK
BG
UK
TR
EL





εργασίας και τήνωση του εργαλείου στην κατεύθυνση από την οποία προήλθε η αρχική κίνηση.

- **Ασφαλιζετε πάντα το αντικείμενο εργασίας με σφιγκτήρες, όταν χρησιμοποιείτε περιστροφικές λίμες, πριονόδισκους, κόφτες υψηλής ταχύτητας ή κόφτες καρβιδίου του βολφραμίου.** Αυτοί οι δίσκοι ενδέχεται να παρουσιάσουν εμπλοκή εάν τοποθετηθούν με μικρή κλίση στην αυλάκωση, ενώ ενέχει κίνδυνος οπισθολακτίσματος. Όταν εμπλακεί ένα πριονόδισκος, συνήθως σπάει. Όταν εμπλακεί μια περιστροφική λίμα, ένας κόφτης υψηλής ταχύτητας ή κόφτης καρβιδίου του βολφραμίου, τότε ενδέχεται να εκσφενδονιστεί εκτός αυλάκωσης, με αποτέλεσμα να χάσετε τον έλεγχο του εργαλείου.

Συγκεκριμένες προειδοποιήσεις ασφάλειας για λειτουργίες κοπής ακονίσματος και λείανσης

- **Χρησιμοποιείτε μόνο είδη τροχών που συνιστώνται για το ηλεκτρικό εργαλείο σας και μόνο για τις συνιστώμενες εφαρμογές.** Για παράδειγμα, μην εκτελείτε εργασίες ακονίσματος / λείανσης με την πλευρά του τροχού αποκοπής. Οι λειαντικοί τροχοί αποκοπής διατίθενται για περιφερειακό ακόνισμα - εάν ασκηθεί πλευρική πίεση σε αυτούς τους τροχούς ενδέχεται να θρυμματιστούν.
- **Για λειαντικούς κώνους και τάπες με σπειρώμα χρησιμοποιείτε μόνο άθικτους άξονες τροχών με καινούργιες φλάντζες στο σωστό μέγεθος και μήκος.** Οριστοί άξονες θα μειώσουν την πιθανότητα θραύσης.
- **Μην "φρακάρετε" τον τροχό αποκοπής και μην ασκείτε υπερβολική πίεση. Μην προσπαθείτε να κάνετε υπερβολικά βαθιές κοπές.** Η υπερβολική πίεση του τροχού αυξάνει τη φόρτιση και την ευαισθησία στη στρέβλωση ή την παγίδευση του τροχού κατά την

κοπή καθώς και την πιθανότητα κλωστήματος ή θραύσης του τροχού.

- **Μη βάζετε το χέρι σας στην ευθεία και πίσω από τον περιστρεφόμενο τροχό.** Όταν ο τροχός, στο σημείο λειτουργίας, απομακρύνεται από το χέρι σας, το πιθανό κλώστημα μπορεί να ωθήσει τον περιστρεφόμενο τροχό και το ηλεκτρικό εργαλείο απευθείας προς σας.
- **Όταν ο τροχός μπλοκάρει, σκαλώσει, ή όταν διακόπτεται η κοπή για οποιονδήποτε λόγο, σβήστε το ηλεκτρικό εργαλείο και κρατήστε ακίνητο το ηλεκτρικό εργαλείο, μέχρι ο τροχός να σταματήσει τελείως. Μην προσπαθείτε ποτέ να αφαιρέσετε τον τροχό αποκοπής από την κοπή όσο αυτός κινείται, διαφορετικά μπορεί να προκληθεί επιστροφή.** Ερευνήστε και λάβετε διορθωτικά μέτρα για να εξαλείψετε την αιτία του μπλοκαρίσματος ή σκαλώματος του τροχού.
- **Μην ξεκινάτε απ' την αρχή την εργασία κοπής στο τεμάχιο όπου εργάζεστε. Αφήστε τον τροχό να φτάσει στην πλήρη ταχύτητά του και κάντε προσεκτικά ξανά την κοπή.** Ο τροχός μπορεί να πιαστεί, να μετακινηθεί ή να κάνει επιστροφή, αν γίνει νέα εκκίνηση του εργαλείου πάνω στο τεμάχιο.
- **Στηρίξτε πλαίσια ή ευμεγέθη τεμάχια για να ελαχιστοποιήσετε τον κίνδυνο πασίματος του τροχού και επιστροφής.** Τα μεγάλα πλαίσια τείνουν να κρεμάνε από το βάρος τους. Τα υποστηρίγματα πρέπει να τοποθετηθούν κάτω από το τεμάχιο, κοντά στη γραμμή της κοπής και κοντά στην άκρη του τεμαχίου και στις δύο πλευρές του τροχού.
- **Προσέχετε ιδιαίτερα όταν κάνετε μία "κοπή θυλάκωσης" σε υπάρχοντα τοιχώματα ή άλλες περιοχές χωρίς**





ορατότητα. Η προεξέχων τροχός μπορεί να κόψει αγωγούς αερίου ή νερού, ηλεκτρικά σύρματα ή αντικείμενα που μπορούν να προκαλέσουν επιστροφή.

Προειδοποιήσεις ασφαλείας για εργασίες συρματόβουρτσας

- **Έχετε υπόψη σας ότι τριχές σύρματος πετάγονται από τη βούρτσα ακόμα και κατά τη διάρκεια της κανονικής λειτουργίας. Μην πιέζετε τα σύρματα εφαρμόζοντας υπερβολικό φορτίο στη βούρτσα.** Οι τριχές σύρματος μπορούν εύκολα να εισχωρήσουν σε ελαφρύ ρουχισμό ή / και στο δέρμα.
- **Αφήστε τις βούρτσες να λεπουργήσουν σε ταχύτητα λειτουργίας για τουλάχιστον ένα λεπτό πριν τις χρησιμοποιήσετε.** Κατά τη διάρκεια αυτής της λειτουργίας, καλό θα είναι να μην στέκεται κανείς μπροστά στη βούρτσα. Τυχόν χαλαρές τριχές ή σύρματα θα ξεφύγουν κατά τη διάρκεια του χρόνου εκκίνησης.
- **Κατευθύνετε τη συρματόβουρτσα μακριά από εσάς.** Μικρά σωματίδια και μικροσκοπικά θραύσματα σύρματος μπορεί να εκσφενδονιστούν με μεγάλη ταχύτητα κατά τη χρήση αυτών των βουρτσών και μπορεί να μπουν στο δέρμα σας.

ΕΠΙΠΡΟΣΘΕΤΕΣ ΠΡΟΕΙΔΟΠΟΙΗΣΕΙΣ ΑΣΦΑΛΕΙΑΣ

- **Ελέγξτε και απομακρύνετε τυχόν καρφιά από το τεμάχιο εργασίας πριν χρησιμοποιήσετε το εργαλείο.** Ακολουθώντας αυτόν τον κανόνα, μειώνετε τον κίνδυνο σοβαρού τραυματισμού.
- **Μην προσεγγίζετε την περιοχή του περιστρεφόμενου εξαρτήματος.** Το πόσο κοντά βρίσκεται το

περιστρεφόμενο εξάρτημα στο χέρι σας, δεν είναι πάντα ξεκάθαρο.

- **Το προϊόν δεν διατίθεται για χρήση ως οδοντιατρικός τροχός ή σε ανθρώπινες ή κτηνιατρικές ιατρικές εφαρμογές.** Υπάρχει κίνδυνος σοβαρού τραυματισμού.
- **Μην ακονίζετε και μην τριβετευλικά εύφλεκτα λόγω θερμότητας.** Τυχόν σπίθες από τον τροχό μπορεί να προκαλέσουν ανάφλεξη των υλικών αυτών.
- **Αγκιστρώστε το τεμάχιο με μια συσκευή συγκράτησης.** Ελεύθερα τεμάχια εργασίας μπορούν να προκαλέσουν σοβαρό τραυματισμό και ζημιές.
- Υπάρχει κίνδυνος πρόκλησης ή επιδείνωσης τραυματισμού, από την παρατεταμένη χρήση εργαλείου. Όταν χρησιμοποιείτε το εργαλείο για μεγάλες περιόδους, κάνετε τακτικά διαλείμματα.
- Το εύρος θερμοκρασίας περιβάλλοντος για το εργαλείο στη διάρκεια της λειτουργίας είναι μεταξύ 0 °C και 40 °C.
- Το εύρος θερμοκρασίας περιβάλλοντος για το αποθήκευση του εργαλείου είναι μεταξύ 0 °C και 40 °C.
- Το συνιστώμενο εύρος θερμοκρασίας περιβάλλοντος για το σύστημα φόρτισης στη διάρκεια της φόρτισης είναι μεταξύ 10 °C και 38 °C.

ΕΠΙΠΡΟΣΘΕΤΕΣ ΠΡΟΕΙΔΟΠΟΙΗΣΕΙΣ ΑΣΦΑΛΕΙΑΣ ΜΠΑΤΑΡΙΑΣ

- Για να αποτρέψετε τον κίνδυνο πυρκαγιάς λόγω βραχυκυκλώματος, τραυματισμούς ή ζημιές του προϊόντος, να μη βυθίζετε το εργαλείο, τον ανταλλακτικό συσσωρευτή ή τη συσκευή φόρτισης σε υγρά και να φροντίζετε, ώστε να μη διεισδύουν

EN
FR
DE
ES
IT
NL
PT
DA
SV
FI
NO
RU
PL
CS
HU
RO
LV
LT
ET
HR
SL
SK
BG
UK
TR
EL



υγρά στις συσκευές και τους συσσωρευτές Διαβρωτικές ή αγώγιμες υγρές ουσίες, όπως αλατόνερο, ορισμένες χημικές ουσίες και λευκαντικά ή προϊόντα που περιέχουν λευκαντικά, μπορεί να προκαλέσουν βραχυκύκλωμα.

- Το εύρος θερμοκρασίας περιβάλλοντος για την μπαταρία στη διάρκεια της χρήσης είναι μεταξύ 0 °C και 40 °C.
- Το εύρος θερμοκρασίας περιβάλλοντος για την αποθήκευση της μπαταρίας είναι μεταξύ 0 °C και 20 °C.

ΜΕΤΑΦΟΡΑ ΜΠΑΤΑΡΙΩΝ ΛΙΘΙΟΥ

Μεταφέρετε τη μπαταρία σε συμφωνία με τις τοπικές εθνικές διατάξεις και τους κανονισμούς.

Τηρείτε όλες τις ειδικές απαιτήσεις στη συσκευασία και στην ετικέτα κατά τη μεταφορά των μπαταριών από τρίτους. Εξασφαλίστε ότι δεν θα έρχονται σε επαφή οι μπαταρίες με άλλες μπαταρίες ή με αγώγιμα υλικά κατά τη διάρκεια της μεταφοράς, προστατεύοντας τους εκτεθειμένους συνδέσμους με μόνωση, μη αγώγιμα πώματα ή ταινία. Μη μεταφέρετε μπαταρίες που έχουν χτυπήματα ή διαρροή. Ενημερωθείτε από τη πρακτορείο μεταφορών για περαιτέρω ειδοποιήσεις.

ΓΝΩΡΙΣΤΕ ΤΟ ΠΡΟΪΟΝ ΣΑΣ

Βλέπε σελίδα 257.

1. Θύρα μπαταρίας
2. Κάλυμμα μπαταρίας
3. Ένδειξη LED
4. επιλογέας ταχύτητας
5. Διακόπτης ενεργοποίησης/ απενεργοποίησης (on/off)
6. Κουμπί κλειδώματος άξονα
7. Περιαυχένιο
8. Κολάρο γρήγορης αλλαγής*
9. Μπαταρία
10. Θύρα USB-C

11. Εξαρτήματα
12. Καλώδιο USB
13. Εγχειρίδιο χειριστή
14. Μετασχηματιστής ισχύος USB

*Σημείωση:

Εάν δεν είναι δυνατή η τοποθέτηση ενός εξαρτήματος στο κολάρο ταχείας αλλαγής, ακολουθήστε τις οδηγίες στη σελίδα 267.

Εάν δεν είναι δυνατή η αποδέσμευση ενός εξαρτήματος από το κολάρο ταχείας αλλαγής, χρησιμοποιώντας το παρεχόμενο κλειδί, ακολουθήστε τις οδηγίες στη σελίδα 268.

ΣΥΝΤΗΡΗΣΗ

- Το προϊόν δεν πρέπει ποτέ να συνδέεται σε παροχή ισχύος όταν συναρμολογείτε εξαρτήματα, όταν διεξάγετε ρυθμίσεις, καθαρισμό, συντήρηση ή όταν το προϊόν δε χρησιμοποιείται. Αποσυνδέοντας τη συσκευή από την παροχή ρεύματος προλαμβάνει την ακούσια ενεργοποίηση της η οποία μπορεί να επιφέρει σοβαρό τραυματισμό.
- Χρησιμοποιείτε μόνο αυθεντικά ανταλλακτικά, εξαρτήματα και προσαρτήματα στις εργασίες επισκευής. Η χρήση οποιουδήποτε άλλου ανταλλακτικού μπορεί να παρουσιάσει κίνδυνο ή να προκαλέσει ζημιά στο εργαλείο σας.
- Αποφύγετε τη χρήση διαλυτών κατά τον καθαρισμό πλαστικών εξαρτημάτων. Τα περισσότερα πλαστικά μπορούν να υποστούν ζημιά από τη χρήση ορισμένων διαλυτών που διατίθενται στο εμπόριο. Χρησιμοποιήστε ένα καθαρό πανάκι για να καθαρίσετε τις ακαθαρσίες, τη σκόνη, κλπ.
- Σε καμία περίπτωση μην επιτρέπετε τα υγρά φρένων, η βενζίνη, προϊόντα με βάση το πετρέλαιο, έλαια που

δισιδύουν κλπ. να έρχονται σε επαφή με πλαστικά τμήματα. Αυτά τα χημικά προϊόντα περιέχουν ουσίες οι οποίες μπορούν να προξενήσουν ζημιά, να μειώσουν ή να καταστρέψουν το πλαστικό.

- Για μεγαλύτερη ασφάλεια και αξιοπιστία, όλες οι επισκευές πρέπει να διεξάγονται από ένα εξουσιοδοτημένο κέντρο σέρβις.

ΣΥΜΒΟΛΑ



Προειδοποίηση ασφαλείας

n_o

Ταχύτητα χωρίς φορτίο

n

Βαθμονομημένη ταχύτητα

v

Βλτ



Συνεχές ρεύμα

min^{-1}

Αριθμός στρών ή κινήσεων ανά λεπτό



Ευρωπαϊκό σήμα συμμόρφωσης



Βρετανικό σήμα συμμόρφωσης



Ουκρανικό σήμα συμμόρφωσης



EurAsian σήμα πιστότητας



Παρακαλούμε διαβάστε τις οδηγίες προσεκτικά πριν ξεκινήσετε το μηχάνημα.



Φοράτε προστατευτικά ματιών

Οι μπαταρίες καθώς και ο ηλεκτρονικός και ηλεκτρικός εξοπλισμός δεν πρέπει να απορρίπτονται στα αδιαχώριστα απορρίματα της κοινότητας.

Οι μπαταρίες καθώς και ο ηλεκτρονικός και ηλεκτρικός εξοπλισμός προς απόρριψη θα πρέπει να συλλέγονται χωριστά. Οι μπαταρίες, οι συσσωρευτές και οι πηγές φωτός προς απόρριψη θα πρέπει να αφαιρούνται από τον εξοπλισμό. Επικοινωνήστε με την τοπική σας αρχή ή τον προμηθευτή σας για συμβουλές ανακύκλωσης και σημείο συλλογής.

Σύμφωνα με τους τοπικούς κανονισμούς, οι προμηθευτές ενδέχεται να υποχρεούνται να παραλαμβάνουν τον ηλεκτρονικό και ηλεκτρικό εξοπλισμό προς απόρριψη, χωρίς χρέωση. Η συμβολή σας στην επαναχρησιμοποίηση και την ανακύκλωση ηλεκτρονικού και ηλεκτρικού εξοπλισμού προς απόρριψη βοηθά στη μείωση της ζήτησης πρώτων υλών. Οι άχρηστες μπαταρίες, και κυρίως όσες περιέχουν λίθιο, όπως και ο άχρηστος ηλεκτρονικός και ηλεκτρικός εξοπλισμός, περιέχουν πολύτιμα ανακυκλώσιμα υλικά, τα οποία μπορεί να βλάψουν τόσο το περιβάλλον, όσο και την ανθρώπινη υγεία, εάν δεν απορρίπτονται με τρόπο φιλικό προς το περιβάλλον. Διαγράψτε τυχόν προσωπικά δεδομένα από τον εξοπλισμό.



EN
FR
DE
ES
IT
NL
PT
DA
SV
FI
NO
RU
PL
CS
HU
RO
LV
LT
ET
HR
SL
SK
BG
UK
TR
EL



Φοράτε μάσκα προστασίας από πριονίδια/σωματίδια.



Μαζέψτε τυχόν μακριά μαλλιά πάνω από τους ώμους προς αποφυγή εμπλοκής τους σε κινούμενα μέρη.

ΣΥΜΒΟΛΑ ΣΤΟ ΕΓΧΕΙΡΙΔΙΟ



Σημείωση



Ανταλλακτικά και εξαρτήματα πωλούνται χωριστά



Απενεργοποίηση



Ενεργοποίησης



Κλειδώμα



Ξεκλείδωμα



Ταχύτητα, ελάχιστη



Ταχύτητα, ανώτατος



Χωρίς δύναμη



Με δύναμη



Απενεργοποιήστε το εργαλείο.



Χρόνος αναμονής



Σταθερή πράσινη ένδειξη - Φορτισμένο



Σταθερή κόκκινη ένδειξη - Χαμηλή μπαταρία (5- 25%)



Κόκκινη ένδειξη που αναβοσβήνει (3 φορές) - Χαμηλή μπαταρία (0- 5%)



Κόκκινη ένδειξη που αναβοσβήνει (6 φορές) - Προστασία από υπερφόρτωση



Κόκκινη ένδειξη που αναβοσβήνει (9 φορές) - Προστασία από υψηλή θερμοκρασία









ΡΥΘΜΙΣΕΙΣ ΕΠΙΛΟΓΕΑ ΤΑΧΥΤΗΤΑΣ*

Ταχύτητα				
1	2	3	4	5
5.000 RPM	10.000 RPM	15.000 RPM	20.000 RPM	25.000 RPM

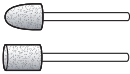
Τύπος εξαρτήματος	Μαλακό ξύλο	Σκληρό ξύλο	Λαμιναρισμένα πλαστικά	Ατσάλι	Αλουμίνιο, ορείχαλκος κτλ.	Κελύφη/ Πέτρα	Κεραμικά	Γυαλί
Δίσκοι αποκοπής	3-5	3-5	1-3	—	—	—	—	—
Τροχός κοπής φάιμπεργκλας	3-5	3-5	1-3	—	—	—	—	—
Τύμπανα λείανσης	3-5	3-5	1-3	3-5	3-5	3-5	—	—
Τροχοί στίλβωσης από τσόχα	1-3	1-3	1-3	1-3	1-3	1-3	1-3	1-3
Πέτρες ακονίσματος από οξειδίο του αργιλίου	3-5	3-5	1-3	3-5	3-5	—	—	—
Πέτρα ακονίσματος από καρβίδιο πυριτίου	—	—	—	3-5	3-5	3-5	1-5	—
Τρυπάνι	—	—	3-5	—	—	—	—	—
Μύτη κοπής γυψοσανίδας	5 (Μόνο γυψοσανίδα)							

* Οι ρυθμίσεις που παρέχονται στον πίνακα είναι συστάσεις εύρους λειτουργίας για άριστη απόδοση.

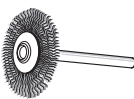
ΕΞΑΡΤΗΜΑ

Σχήμα	Εξάρτημα	Εφαρμογή	Μέγιστη τιμή RPM*
	άξονας τριβείου με τύμπανο (Ø 6,4 mm) (στέλεχος/δακτύλιος Ø 3,2 χιλ.)	Τοποθέτηση τυμπάνων λείανσης	35,000
	Τύμπανα λείανσης 6,4 mm x 12,7 mm (60 κόκκοι, 120 κόκκοι) <i>χρησιμοποιούμενα με μαντρέλι τριβείου τυμπάνου</i>	Λείανση ξύλου, μετάλλου και πλαστικών	35,000
	Κωνική πέτρα τροχίσματος 9,5 mm Κυλινδρική πέτρα τροχίσματος 9,5 mm	Ακόνισμα και διαμόρφωση μετάλλων, ατσαλιού και σκουριάς	35,000
	Μύτη χαρακτηριστικής 3,2 χιλ.	Χάραξη ξύλου, μετάλλου και πλαστικών	35,000
	Μαντρέλι βίδας 3,2 mm	Τοποθέτηση τροχών στίλβωσης	15,000
	12,7 mm & 25,4 mm Τσόχινοι τροχοί γυαλίσματος <i>χρήση με βίδα άξονα</i>	Γυάλισμα και στίλβωμα μετάλλων, λίθων, γυαλιού και κεραμικών	15,000
	Τροχός συρματόβουρτσας	Καθαρισμός και διαμόρφωση μετάλλων, σκουριάς και βαφής	15,000
	Κλειδί	Αφαίρεση και εισαγωγή κολάρου ταχείας σύσφιξης	—
	Μίγμα στίλβωσης	Χρησιμοποιείται με τροχούς στίλβωσης από τσόχα για στίλβωση μετάλλου και πλαστικού	—

*Οι μέγιστες τιμές RPM που παρέχονται στον πίνακα αποτελούν συνιστώμενες τιμές.

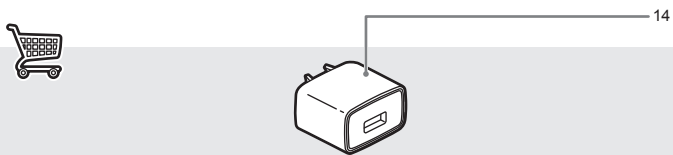
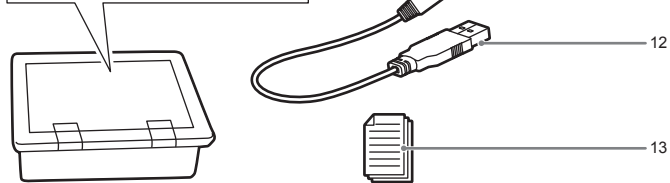
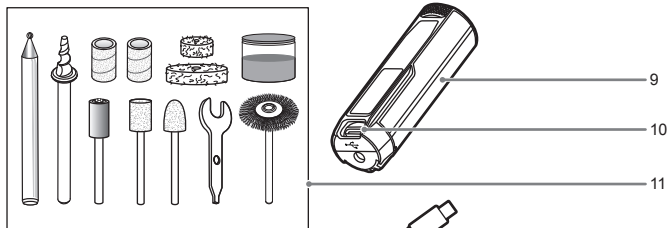
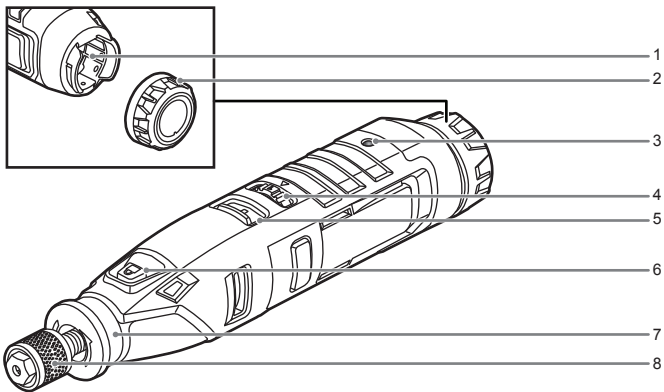

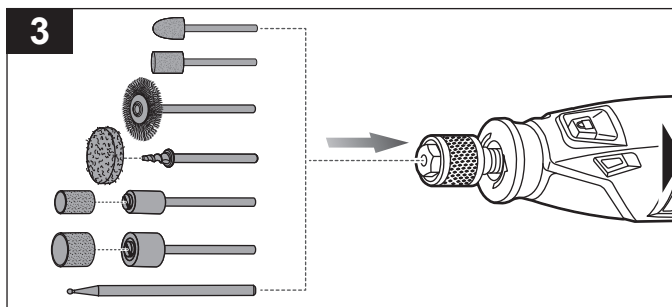
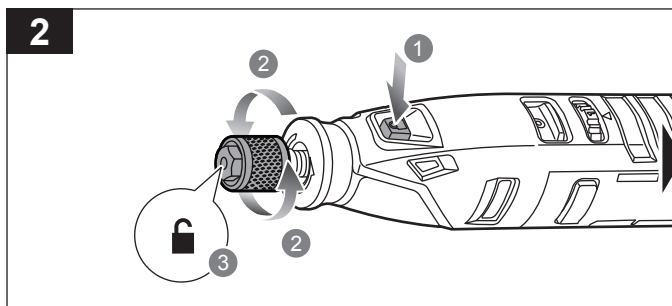
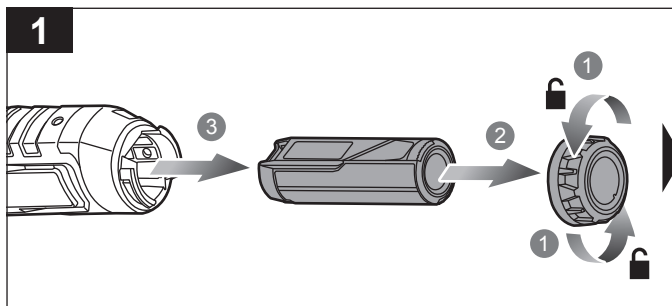

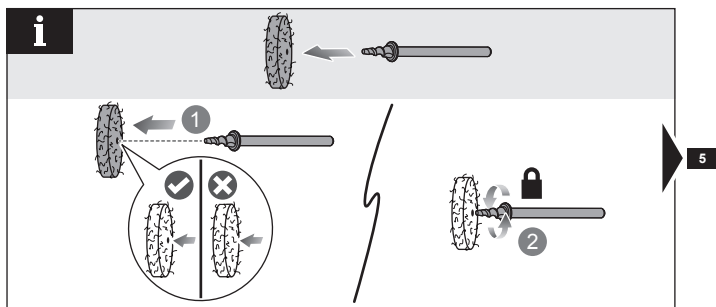
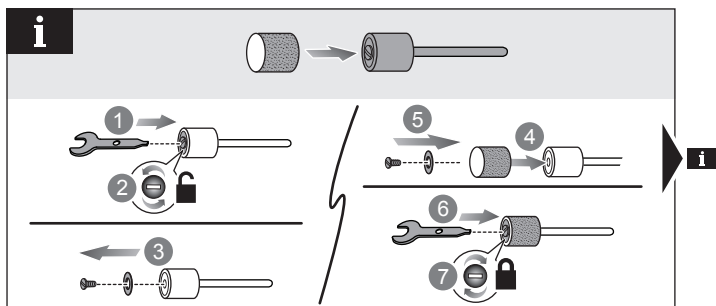
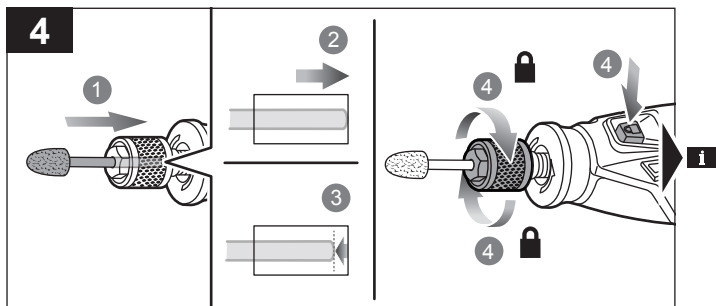

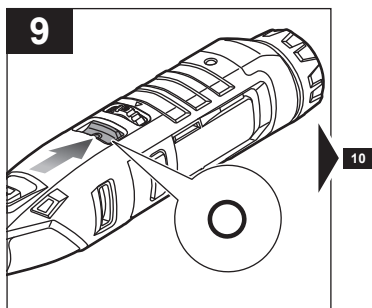
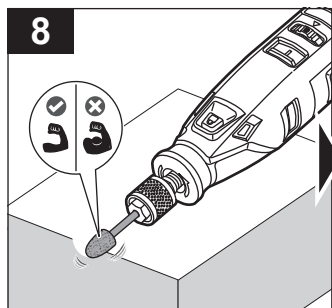
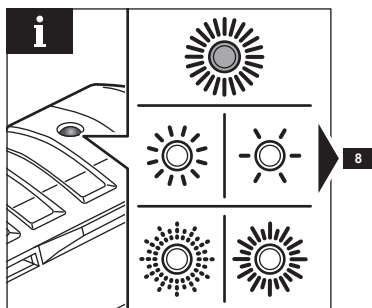
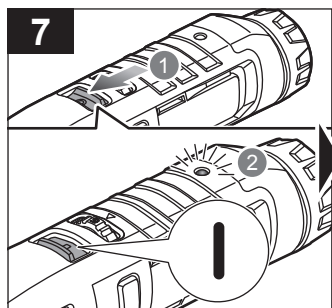
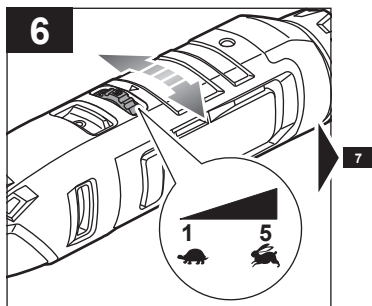
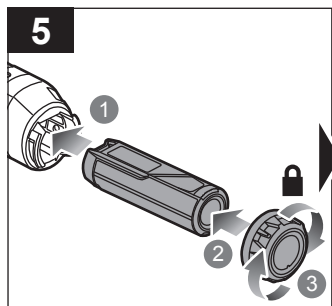

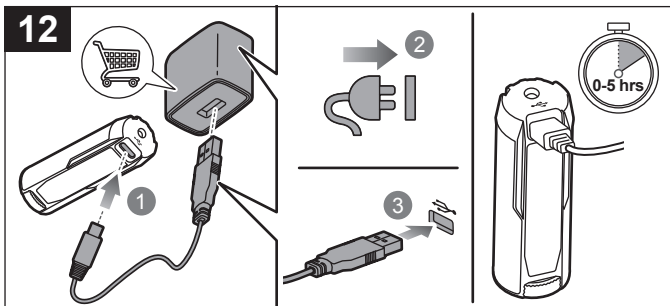
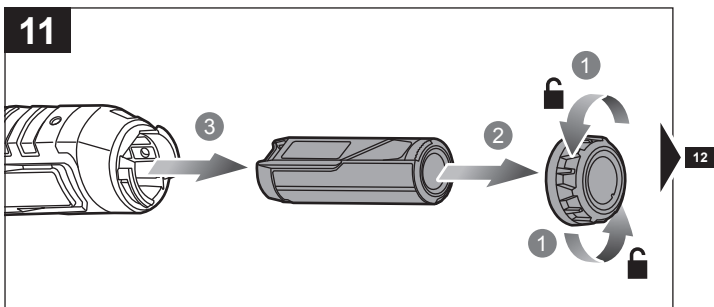
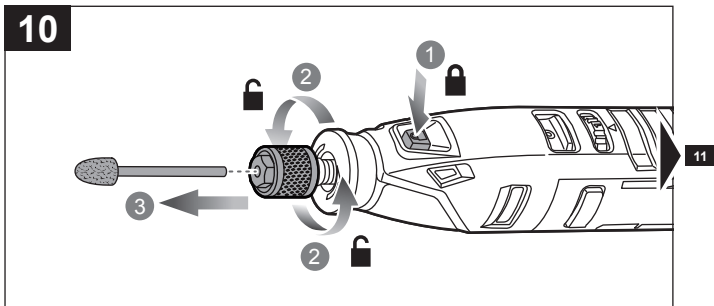

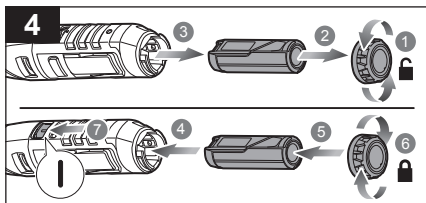
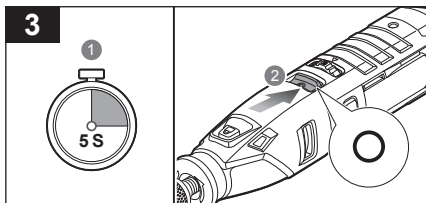
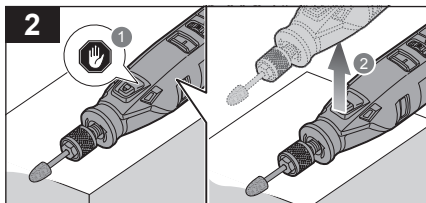
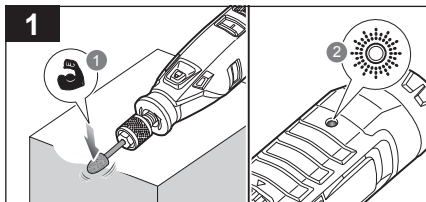
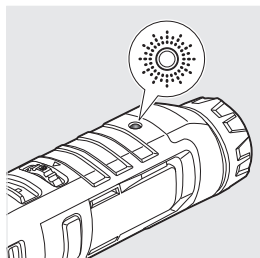

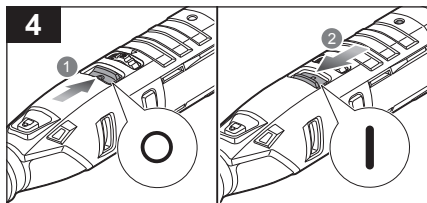
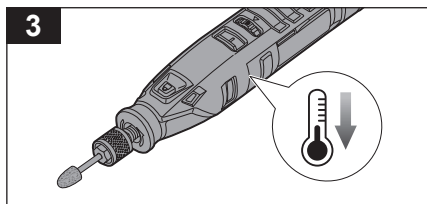
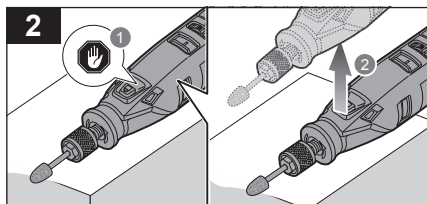
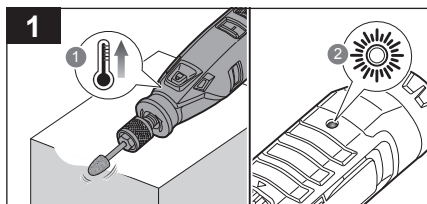
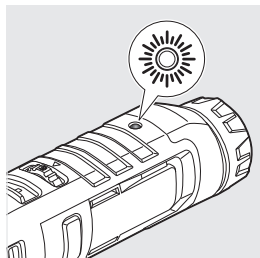

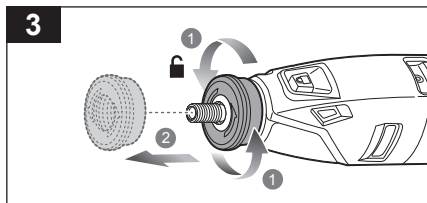
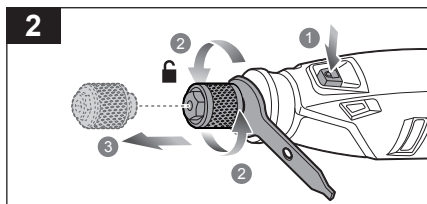
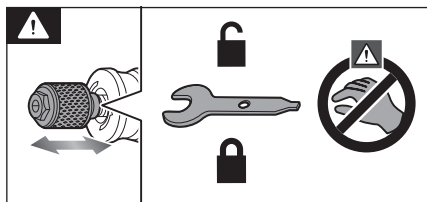
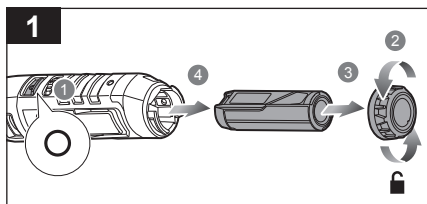
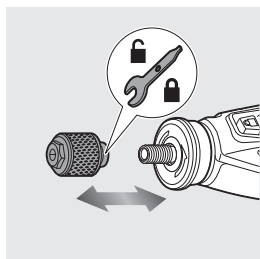

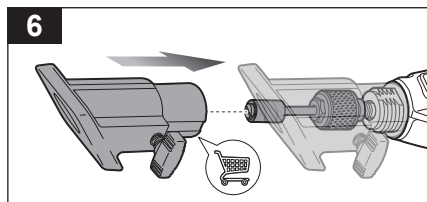
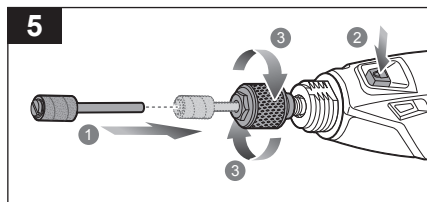
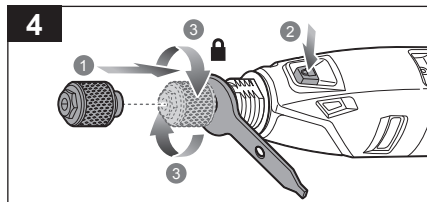

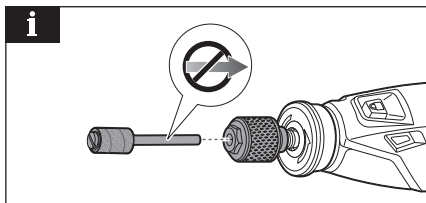
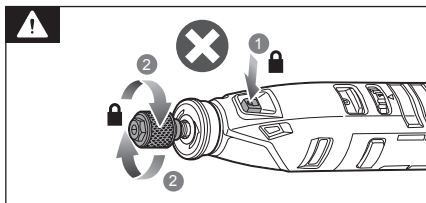
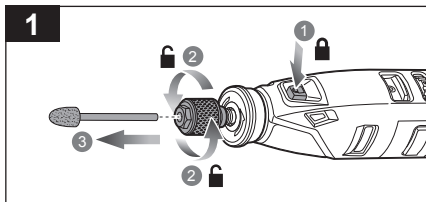
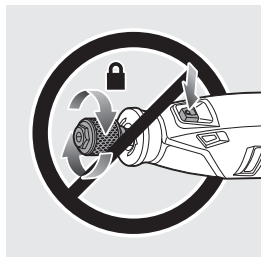

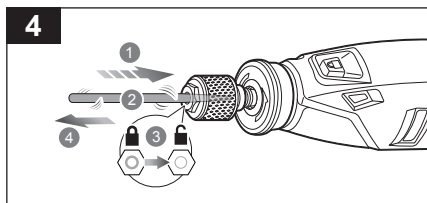
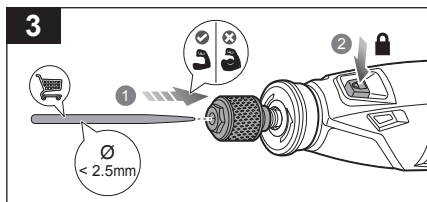
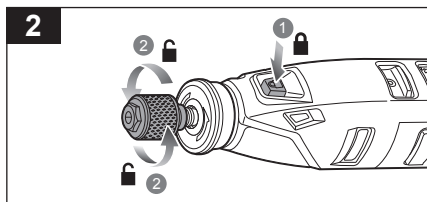
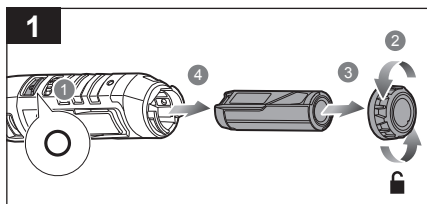
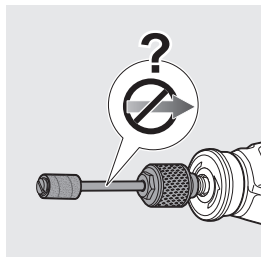

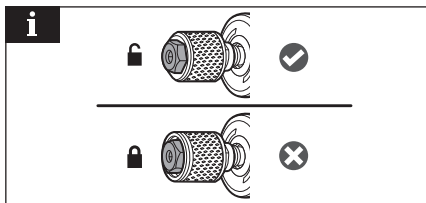
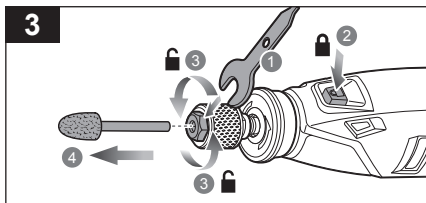
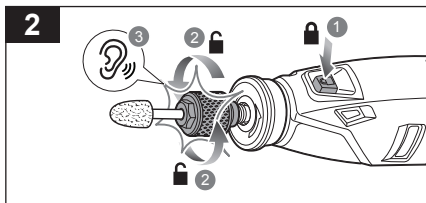
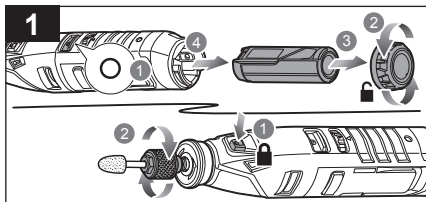
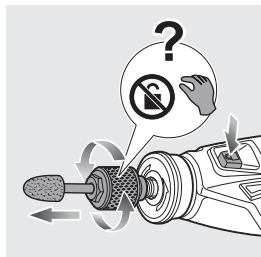

20220705v2C



English	Français	Deutsch	Español	
Battery	Batterie	Akku	Batería	
Compatible battery pack (not included)	Pack batterie compatible (non compris)	Kompatibler Akkupacks (nicht im Lieferumfang enthalten)	Packs de batería compatibles (no incluido)	RB4..

Italiano	Nederlands	Português	Dansk	Svenska	
Batteria	Accu	Bateria	Batteri	Batteri	
Gruppo batterie compatibili (non incluso)	Compatibele accu (niet inbegrepen)	Baterias compatíveis (não incluída)	Kompatibelt batteri (medfølger ikke)	Kompatibelt batteripack (inte inkluderat)	RB4..

Suomi	Norsk	Русский	Polski	
Akku	Batteri	Акумулятор	Akumulator	
Yhteensopiva akku (ei mukana)	Kompatible batteripakker (ikke inkludert)	Совместимая аккумуляторная батарея (не входит в комплект поставки)	Pasujący akumulatory (niedolączony)	RB4..

Čeština	Magyar	Română	Latviski	Lietuviškai	
Baterie	Akkumulátor	Acumulator	Akumulators	Baterija	
Kompatibilni akumulator (nepřibalen)	Kompatibilis akkumulátor (nem tartozék)	Acumulatori compatibili (neinclus)	Saderīgu akumulatoru komplekts (nav kompl.)	Suderinamas baterijos paketas (nepriedama)	RB4..

Eesti	Hrvatski	Slovenščina	Slovenčina	
Aku	Baterija	Akumulator	Batéria	
Ühilduvad akupaketid (ei ole komplektis)	Kompatibilno pakiranje baterija (nije uključeno)	Kompatibilna baterija (ni priložen)	Kompatibilná jednotka akumulatorov (nie je súčasťou balenia)	RB4..

България	українська мова	Türkçe	Ελληνικά	
Батерия	Акумулятор	Pil	Μπαταρία	
Съвместима акумулаторна батерия (не е включена в комплекта)	Сумісний акумулятор (не входить в комплект)	Uyumlu pil takımı (dahil değildir)	Συμβατή μπαταρία (δεν περιλαμβάνεται)	RB4..





English	Français	Deutsch	Español	Italiano
Product specifications	Caractéristiques de l'appareil	Produkt-Spezifikationen	Especificaciones del producto	Specifiche prodotto
Rotary tool	Outil rotatif	Rotationswerkzeug	Multiherramienta	Utensile rotante
Model	Modèle	Modell	Modelo	Modello
Voltage	Tension	Spannung	Tensión	Voltaggio
Collet	Mandrin	Spannfutter	Boquilla	Mandrino
Maximum allowable overhang	Dépassement maximal autorisé	Maximal erlaubter Überhang	Voladizo máximo permitido	Sporgenza massima consentita
Maximum mandrel length	Longueur maximale du mandrin	Maximale Dornlänge	Longitud máxima del mandril	Lunghezza massima mandrino
Rated speed	Vitesse nominale	Nennzahl	Velocidad nominal	Velocità nominale
Weight - excluding battery pack	Poids, sans pack batterie	Gewicht, ohne Akkupack	Peso, sin incluir la batería	Peso, non incluso nel gruppo batteria
Weight (According to EPTA procedure 01/2014)	Poids (en respect de la procédure EPTA 01/2014)	Gewicht (Gemäß EPTA/Verfahren 01/2014)	Peso (conforme al Procedimiento EPTA 01/2014)	Peso (secondo la Procedura EPTA 01/2014)
Measured sound values determined according to EN 60745:	Valeurs du son mesuré déterminées selon EN 60745:	Gemäß EN 60745: gemessene Schallwerte	Valores medidos del sonido en función de la norma EN 60745:	Valori del suono misurati determinati secondo lo standard EN 60745:
A-weighted sound pressure level	Niveau de pression sonore pondéré-A	A-bewerteter Schalldruckpegel	Nivel de presión acústica ponderada en A	Livello di pressione sonora pesato A
Uncertainty K	Incertitude K	Unsicherheit K	Incertidumbre K	Incertezza K
A-weighted sound power level	Niveau de puissance sonore pondéré-A	A-bewerteter Schalleistungspegel	Nivel de potencia acústica ponderada en A	Livello di potenza sonora pesato A
Uncertainty K	Incertitude K	Unsicherheit K	Incertidumbre K	Incertezza K
Wear ear protectors.	Portez une protection acoustique.	Tragen Sie Gehörschutz.	Utilice protección auditiva!	Indossare protezioni acustiche adeguate.
The vibration total values (triax vector sum) determined according to EN 60745:	La valeur totale des vibrations (somme vectorielle triaxiale) a été déterminée selon EN 60745:	Die Vibrationsgesamtwerte (dreiaxiale Vektorsumme) ermittelt entsprechend EN 60745:	Los valores totales de vibración (Suma vectorial triaxial) se han determinado según la norma EN 60745:	I valori di vibrazione totali (somma vettore triassiale) sono determinati secondo gli standard EN 60745:
Vibration emission value	Valeur d'émission de vibrations	Vibrationsemissionswert	Valor de emisión de vibraciones	Valore delle emissioni vibrazioni
Near head	Près de la tête	In der Nähe des Kopfes	Cerca de la cabeza	Testina vicina
Uncertainty K	Incertitude K	Unsicherheit K	Incertidumbre K	Incertezza K
Body	Corps	des Körpers	Cuerpo	Corpo
Uncertainty K	Incertitude K	Unsicherheit K	Incertidumbre K	Incertezza K



Nederlands	Português	Dansk	Svenska	
Productspecificaties	Especificações do produto	Produktspecifikationer	Produktspecifikationer	
Rotatiegereedschap	Ferramenta rotativa	Rotationsværktøj	Snabbroterande verktyg	
Model	Modelo	Model	Modell	RRT4
Spanning	Voltagem	Spænding	Spänning	4 V 
Spantang	Mandril	Patron	Chuck	3,2 mm (1/8")
Maximaal toegestane overhang	Saliência máxima permitida	Maks. tilladt overhæng	Maximalt tillåten överhängning	30 mm
Maximale lengte opspandoorn	Comprimento máximo do mandril	Maks. længde på borepatron	Maximal dornlängd	65 mm
Nominaal toerental	Velocidade Nominal	Mærkehastighed	Hastighet	5000 - 25000 min ⁻¹
Gewicht, batterijpack niet inbegrepen	Peso, sem incluir a bateria	Vægt, ekskl. batteripakke	Vikt, exklusive batteri	0,225 kg
Gewicht (volgens EPTA(procedure 01/2014)	Peso (de acordo com o Procedimento EPTA 01/2014)	Vægt (i henhold til EPTA(procedure 01/2014)	Vikt (enligt EPTA(förfarandet 01/2014)	0,285 kg (2.0 Ah)
Gemeten geluidswaarden bepaald in overeenstemming met EN 60745:	Valores medidos do som em função da norma EN 60745:	Målte lydverdier bestemt iht. EN 60745:	Uppmätta ljudvärden enligt EN 60745:	
A-gewogen geluidsdrukniveau	Nível de pressão sonora ponderada A	A-vægtet lydtryksniveau	A-vägd ljudtryksnivå	$L_{pA} = 61,0 \text{ dB(A)}$
Onzekerheid K	Incerteza K	Usikkerhed K	Osäkerhet K	3 dB(A)
A-gewogen geluidsniveau	Nível de potência sonora ponderada A	A-vægtet lydeffektniveau	A-vägd ljudeffektsnivå	
Onzekerheid K	Incerteza K	Usikkerhed K	Osäkerhet K	$L_{wA} = 72,0 \text{ dB(A)}$
Draag oorbeschermers.	Sempre use a protecção dos ouvidos.	Bær høreværn.	Bär hörselskydd.	3 dB(A)
De totale trillingswaarden (triaxiale vectorsom) werden vastgesteld in overeenstemming met EN 60745:	Os valores totais de vibração (Soma vectorial triaxial) foram determinados de acordo com a norma EN 60745:	De totale vibrationsværdier (triaksial vektorsum) er bestemt i henhold til EN 60745:	De totala vibrationsvärdena (triaxial vektorsumma) bestäms enligt EN 60745:	
Trillingsemisiewaarde	Valor de emissão de vibrações	Vibrationsemissionsværdi	Vibrationsvärde	
Nabij kop	Perto da cabeça	Nær hovedet	Nära huvudet	$a_n = 2,855 \text{ m/s}^2$
Onzekerheid K	Incerteza K	Usikkerhed K	Osäkerhet K	1,5 m/s ²
Lichaam	Corpo	Krop	Kropp	$a_n = 2,139 \text{ m/s}^2$
Onzekerheid K	Incerteza K	Usikkerhed K	Osäkerhet K	1,5 m/s ²

Suomi	Norsk	Русский	Polski
Tuotteen tekniset tiedot	Produktspesifikasjoner	Характеристики изделия	Parametry techniczne
Monitoimilaite	Roterende verktyø	Фреза	Uniwersalne narzędzie obrotowe
Malli	Modell	Модель	Model
Jännite	Spenning	Напряжение	Napięcie
Istukka	Spennfang	Патрон	Uchwyt narzędziowy
Sallittava enimmäisulkonema	Maksimalt tillatt overheng	Максимально допустимый выступ	Maksymalny dopuszczalny nawis
Karan maksimipituus	Maksimal mandrenglede	Максимальная длина	Maksymalna długość trzpienia
Nimellisnopeus	Nominell hastighet	Номинальная скорость	Prędkość znamionowa
Paino ilman akku	Vekt (uten batteripakke)	Вес без батареи	Masa – bez akumulatora
Paino (EPTA(menettelyn 01/2014 mukaisesti)	Vekt (i samsvar med EPTA(prosedyre 01/2014)	Вес (в соответствии с Процедурой 01/2014 Европейской ассоциации производителей электроинструмента)	Masa (zgodnie z procedurą EPTA 01/2014)
Mitatut arvot määritetty EN 60745: standardin mukaan:	Målte lydverdier bestemt iht. EN 60745:	Измеренные значения параметров звука определены в соответствии с EN 60745:	Zmierzone wartości akustyczne zgodnie z normą EN 60745:
A-painotettu äänenpainetaso	A-vektet lydtryknivå	Уровень А-взвешенного звукового давления	A-ważony poziom ciśnienia hałasu
Epätarkkuus K	Usikkerhet K	Погрешность K	Niepewność pomiaru K
A-painotettu äänenteho	A-vektet lydeffektivå	Уровень А-взвешенной звуковой мощности	A-ważony poziom mocy akustycznej
Epätarkkuus K	Usikkerhet K	Погрешность K	Niepewność pomiaru K
Käytä korvasuojia.	Bruk hørselsvern.	Используйте наушники!	Stosować środki ochrony słuchu!
Tärinän kokonaisarvot (kolmiakselinen vektorisumma) määritettyä standardien EN 60745 mukaisesti.	De totale vibrasjonsverdiene (treakset vektorsum) er i henhold til EN 60745:	Суммарное значение вибрации (сумма векторов по трем координатным осям) определено в соответствии со стандартом EN 60745:	Wartości sumaryczne drgań (suma wektora trójosiowego) określone zgodnie z normą EN 60745:
Tärinäarvo	Verdier for vibrasjonsutslipp	Значение вибрации	Poziom drgań
Lähellä päätä	Nær hode	Возле головы	W pobliżu głowy
Epätarkkuus K	Usikkerhet K	Погрешность K	Niepewność pomiaru K
Runko	Kropp	Тело	Ciało
Epätarkkuus K	Usikkerhet K	Погрешность K	Niepewność pomiaru K

Čeština	Magyar	Română	Latviski	
Technické údaje produktu	Termék műszaki adatai	Specificațiile produsului	Produkta specifikācijas	
Rotační nástroj	Multifunkciós szerszám	Unealtă rotativă	Pagriežams instruments	
Model	Típus	Model	Modelis	RRT4
Elektrické napětí	Feszültség	Tensiune	Sriegums	4 V 
Upínací kleština	Befogópatron (tokmány)	Mandrină	Patrona	3.2 mm (1/8")
Maximální povolený přesah	Maximálisan megengedett túlnyúlás	Înălțime de agățare maximum permisă	Maksimālā pieļaujamā pārkare	30 mm
Maximální délka trnu	Fűrészár maximális hossza	Lungime maximă mandrină	Maksimālais cirtņa garums	65 mm
Jmenovitá rychlost	Névleges fordulatszám	Turație/viteză nominală	Nominālais ātrums	5000 - 25000 min ⁻¹
Hmotnost, bez akumulátorového modulu	Súly, akkumulátor nélkül	Greutate, neinclus acumulatorul	Svars, bez baterijas pakas	0,225 kg
Hmotnost (v souladu s postupem EPTA 01/2014)	Súly (a 2014/01 EPTA eljárás szerint)	Greutate (conform procedurii EPTA 01/2014)	Svars (saskaņā ar EPTA procedūru 01/2014)	0,285 kg (2.0 Ah)
Naměřené hodnoty hluku zjištěné dle EN 60745:	A hang értékek meghatározása az EN 60745: szerint történő:	Valori de sunet măsurate determinate în conformitate cu EN 60745:	Izmērītās skaņas vērtības ir noteiktas saskaņā ar EN 60745:	
Hladina akustického tlaku vážená funkcí A	A-súlyozott hangnyomásszint	Nivel de presiune acustică ponderată A	A-līmeņa skaņas spiediena līmenis	$L_{pA} = 61,0 \text{ dB(A)}$
Nejistota K	Bizonytalanság K	Incertitudine K	NeNOTEIKTĪBA K	3 dB(A)
Hladina akustického výkonu vážená funkcí A	A-súlyozott hangteljesítményszint	Nivel de putere acustică ponderată A	A-līmeņa skaņas jaudas līmenis	
Nejistota K	Bizonytalanság K	Incertitudine K	NeNOTEIKTĪBA K	$L_{WA} = 72,0 \text{ dB(A)}$
Používejte chrániče sluchu.	Viseļien hallásvédőt.	Purtați aparatoare de urechi.	Lietojiet dzirdes aizsargus.	3 dB(A)
Celkové hodnoty vibrací (Trojsoj vektorový součet) určené v souladu s EN 60745:	A vibráció teljes értékei (háromtengelyű vektorösszeg), az EN 60745 szerint meghatározza.	Valorile totale ale vibrațiilor (sumă vector triaxială) au fost determinate în conformitate cu EN 60745:	Vibrācijas kopējās vērtības (triaksiālā vektoru summa) ir noteiktas atbilstoši EN 60745:	
Úroveň emisí vibrací	Vibráció-kibocsátás értéke	Valoarea emisiilor de vibrații	Vibrāciju emisijas vērtība	
V blízkosti hlavy	A fej közelében	În apropierea capului	Pie galvas	$a_n = 2,855 \text{ m/s}^2$
Nejistota K	Bizonytalanság K	Incertitudine K	NeNOTEIKTĪBA K	1,5 m/s ²
Tělo	Test	corpului	ķermenis	$a_n = 2,139 \text{ m/s}^2$
Nejistota K	Bizonytalanság K	Incertitudine K	NeNOTEIKTĪBA K	1,5 m/s ²



Lietuviškai	Eesti	Hrvatski	Slovenščina	Slovenčina
Gaminio techninės savybės	Toote tehnilised andmed	Specifikacije proizvoda	Specifikacije izdelka	Špecifikácie produktu
Sukamasis įrankis	Pöördloikur	Rotacijski alat	Vrtalno orodje	Rotačné náradie
Modelis	Mudelī tāhis	Model	Model	Model
Įtampa	Pinge	Napon	Napetost	Napätie
Žiedas	Tsang	Stezna glava	Vpenjalna čeljust	Puzdro
Maksimali leistina nuosvyra	Maksimaalne lubatud üleulatus	Maksimalan dozvoljeni prepust	Največji dopusten previs	Maximálny povolený presah
Maksimalus prakalo ilgis	Spindli maksimaalne pikkus	Maksimalna duljina vretena	Največja dolžina vretena	Maximálna dĺžka vretena
Nominalus greitis	Nimikiirus	Nazivna brzina	Nazivna hitrost	Menovitá rýchlosť
Svoris be baterijų paketo	Kaal ilma akupaketita	Težina, bez baterije	Teža brez vključene baterije	Hmotnosť, bez jednotky akumulátora
Svoris (pagal EPTA procedūrą 01/2014)	Kaal (vastavalt EPTA(protsedeuurile 01/2014)	Težina (prema EPTA proceduri 01/2014)	Teža (skladno s postopkom EPTA 01/2014)	Hmotnosť (podľa postupu EPTA 01/2014)
Išmatuotos garso vertės nustatytos pagal EN 60745:	Mõõteväärtused on kindlakäsi määratud vastavalt standardile EN 60745:	Mjerena vrijednost zvuka određena je prema EN 60745:	Izmerjene zvočne vrednosti določene v skladu s standardom EN 60745:	Namerané hodnoty určené podľa EN 60745:
A svertinis garso slėgio lygis	A-kaalutud helirõhu tase	Ponderirana razina tlaka zvuka	A-izmerjena raven zvočnega tlaka	Vážená A hladina akustického tlaku
K nepastovumas	Määramatus K	Neodređenost K	Negotovost K	Neurčitost K
A svertinis garso galios lygis	A-kaalutud helivõimsuse tase	Ponderirana razina zvučne snage	A-izmerjena raven zvočne moči	Vážená A hladina akustického výkonu
K nepastovumas	Määramatus K	Neodređenost K	Negotovost K	Neurčitost K
Naudokite ausų apsaugos priemonės.	Kasutage kuulmiskaitsevahendeid.	Nosite štitnike za uši.	Nosite ščitnike za ušesa.	Používajte chrániče sluchu.
Bendros vibracijos vertės (trიაšio vektoriaus suma) nustatomos pagal EN 60745:	Vibratsiooni üldväärtus (kolme suuna vektorsumma) on kindlakäsi määratud vastavalt standarditele EN 60745:	Ukupne vrijednosti vibracija (troosovinski vektorski zbroj) određuje se u skladu s EN 60745:	Efektivna vrednost vibracij (triaksialna vektorska vsota) določena v skladu z EN 60745:	Celkové hodnoty vibrácií (priestorový vektorový súčet) stanovené podľa noriem EN 60745:
Vibracijos emisijos vertė	Vibratsiooniemisiooni väärtus	Vrijednost emisija vibracije	Vrednost emisij vibracij	Hodnota emisij vibrácií
Šalia galvos	Pea lähedal	Pokraj glave	Blizu glave	Blízko hlavy
K nepastovumas	Määramatus K	Neodređenost K	Negotovost K	Neurčitost K
Kūnas	Kere	Tijelo	Telo	Body
K nepastovumas	Määramatus K	Neodređenost K	Negotovost K	Neurčitost K





България	українська мова	Türkçe	Ελληνικά	
Технически характеристики	Технічні характеристики продукту	Ürün Özellikleri	Προδιαγραφές Προϊόντος	
Ротационен инструмент	Гравер	Döner alet	Περιστροφόμενο εργαλείο	
Модел	Модель	Model	Μοντέλο	RRT4
Напряжение	Напруга	Gerilim	Τάση	4 V
Пръстен	фланець	Torna kavağı	Τσοκ	3.2 mm (1/8")
Максимально допустимо изпъкване	Максимально допустимий виліт	Izin verilen azami sarkma	Μέγιστη επιτρεπόμενη προεξοχή	30 mm
Максимальна дължина на шпиндела	Максимальна довжина шпинделя	Azami malafa uzunluğu	Μέγιστο μήκος μαντρελίου	65 mm
Номинална скорост	Номінальна швидкість	Nominal hız	Βαθμονομημένη ταχύτητα	5000 - 25000 min ⁻¹
Тегло - без батерията	Вага - без акумулатора	Ağırlık, batarya kutusu hariç	Βάρος, χωρίς την μπαταρία	0,225 kg
Тегло (според процедура на ЕРТА 01/2014)	Вага (Відповідно до процедури ЕРТА 01/2014)	Ağırlık (EPTA Prosedür 01/2014 uyarınca)	Βάρος (σύμφωνα με τη Διαδικασία EPTA 01/2014)	0,285 kg (2.0 Ah)
Измерените стойности на звука са определени в съответствие с EN 60745:	Вимірні значення шуму визначаються відповідно до EN 60745:	EN 60745: e göre hesaplanmış ses değerleri:	Μετρημένες τιμές ήχου σύμφωνα με το EN 60745:	
Ниво на шумово налягане с равнище А	А-зважений рівень звукового тиску	A ağırlıklı ses basınç seviyesi	Α-σταθμισμένο επίπεδο πίεσης ήχου	$L_{pA} = 61,0 \text{ dB(A)}$
Променливост К	Невизначеність К	Belirsizlik K	Αβεβαιότητα Κ	3 dB(A)
Ниво на силата на шума с равнище А	А-зважений рівень звукової потужності	A ağırlıklı ses gücü seviyesi	Α-σταθμισμένο επίπεδο έντασης ήχου	
Променливост К	Невизначеність К	Belirsizlik K	Αβεβαιότητα Κ	$L_{WA} = 72,0 \text{ dB(A)}$
Носете антифони	Носіть захисні навушники.	Kulak koruyucu kullanın.	Φοράτε ωτοασπίδες.	3 dB(A)
Общата стойност на вибрациите (триосна векторна сума) е определена в съответствие с EN 60745:	Загальне значення вібрації (триаксіальна векторна сума) визначається відповідно до EN 60745:	Titreşim toplam değerleri (üçeksenli vektör toplamı) EN 60745 standartlarına göre belirlenmiştir.	Οι συνολικές τιμές κραδασμών (τρίαξονικό διανυσματικό άθροισμα) καθορίστηκαν σύμφωνα με τα EN 60745:	
Стойност на вибрационните емисии	Значення вібраційної емісії	Titreşim emisyon değeri	Τιμή εκπομπών κραδασμών	
Близко до главата	Поблизу головки	Kafaya yakın	Κοντά στην κεφαλή	$a_n = 2,855 \text{ m/s}^2$
Променливост К	Невизначеність К	Belirsizlik K	Αβεβαιότητα Κ	1,5 m/s ²
Тялото	Корпус	Gövde	Σώμα	$a_n = 2,139 \text{ m/s}^2$
Променливост К	Невизначеність К	Belirsizlik K	Αβεβαιότητα Κ	1,5 m/s ²



**EN****⚠ WARNING**

The declared vibration total values and the declared noise emission values given in this instruction manual have been measured in accordance with a standardised test and may be used to compare one tool with another. They may be used for a preliminary assessment of exposure.

The declared vibration and noise emission values represent the main applications of the tool. However, if the tool is used for different applications, used with different accessories, or poorly maintained, the vibration and noise emission may differ. These conditions may significantly increase the exposure levels over the total working period. An estimation of the level of exposure to vibration and noise should take into account the times when the tool is turned off or when it is running idle. These conditions may significantly reduce the exposure level over the total working period.

Identify additional safety measures to protect the operator from the effects of vibration and noise, such as maintaining the tool and the accessories, keeping the hands warm (in case of vibration), and organising work patterns.

FR**⚠ AVERTISSEMENT**

Le niveau total de vibrations et le niveau total d'émissions sonores déclarés indiqués dans ce manuel d'instruction ont été mesurés selon une méthode de test normalisée et peut servir de référence pour comparer les outils entre eux. Ils peuvent servir d'évaluation préliminaire à l'exposition.

Les niveaux d'émissions sonores et de vibrations déclarés représentent les principales applications de l'outil. Toutefois, si l'outil est utilisé pour des applications différentes ou des accessoires différents, ou si il est mal entretenu, les vibrations émises peuvent varier. Ces facteurs pourraient augmenter considérablement les niveaux d'exposition sur la durée totale d'utilisation. Une estimation du niveau d'exposition aux vibrations et du bruit doit aussi prendre en compte les périodes durant lesquelles l'outil est éteint ou lorsqu'il fonctionne à vide. Ces facteurs pourraient réduire considérablement le niveau d'exposition sur la durée totale d'utilisation.

Identifiez toute mesure de sécurité supplémentaire à observer pour protéger l'opérateur des effets des vibrations et du bruit, comme l'entretien de l'outil et des accessoires, le maintien au chaud des mains (en cas de vibrations), et l'élaboration de schémas de pulvérisation.

DE**⚠ WARNING**

Die in dieser Anleitung deklarierten Gesamtwerte der Schwingungsemission und die deklarierten Werte der Geräuschemission wurden gemäß einer standardisierten Testmethode gemessen und können verwendet werden, um Werkzeuge miteinander zu vergleichen. Sie können für eine vorläufige Beurteilung der Belastung verwendet werden.

Die deklarierten Werte für Schwingungs- und Geräuschemission treffen auf die Hauptanwendung des Werkzeugs zu. Wenn jedoch das Werkzeug für verschiedene Anwendungen oder mit unterschiedlichem Zubehör genutzt wird oder schlecht gewartet ist, kann die Schwingungs- und Geräuschemission variieren. Diese Bedingungen können das Belastungsniveau über die gesamte Arbeitszeit deutlich steigern. Eine Schätzung der Schwingungsbelastung sollte auch die Zeiten berücksichtigen, in denen das Werkzeug ausgeschaltet ist oder im Leerlauf läuft. Diese Bedingungen können das Belastungsniveau über die gesamte Arbeitszeit deutlich reduzieren.

Legen Sie zusätzliche Sicherheitsmaßnahmen fest, um den Bediener vor den Auswirkungen von Schwingung und Geräuschen zu schützen, z. B. Wärmen des Geräts und der Zubehöreile, Warmhalten der Hände (bei Schwingung) und Organisieren der Tätigkeit.

ES**⚠ ADVERTENCIA**

Los valores totales de emisión de vibración declarados y los valores de emisiones de ruido declarados que se indican en este manual de instrucciones se han calculado según lo establecido en una prueba estandarizada y se pueden utilizar para comparar una herramienta con otra. Se pueden utilizar para una evaluación preliminar de exposición.

Los valores declarados de emisión de vibración y ruido representan las aplicaciones principales de la herramienta. No obstante, si la herramienta se utiliza para diferentes aplicaciones, con distintos accesorios o con un mantenimiento deficiente, la emisión de vibración y ruido podría diferir. Estas condiciones podrían aumentar significativamente los niveles de exposición sobre el periodo de funcionamiento total. Una estimación del nivel de exposición a la vibración y el ruido debería también tenerse en cuenta cuando la herramienta está apagada o cuando funciona a baja intensidad. Estas condiciones podrían reducir significativamente el nivel de exposición sobre el periodo de funcionamiento total.

Identifique cualquier medida de protección adicional para proteger al operario de los efectos de la vibración y el ruido, como el mantenimiento de la herramienta y los accesorios, mantener las manos calientes (en caso de vibración) y la organización de los patrones de trabajo.

IT**⚠ AVVERTENZE**

Il livello di emissione di vibrazione riportato in questa scheda informativa è stato misurato con un metodo di prova standardizzato ed è utilizzabile per confrontare gli utensili fra

di loro. Questi possono essere usati per una valutazione preliminare dell'esposizione.

I valori di emissione di rumori e vibrazioni rappresentano le principali applicazioni dello strumento. Tuttavia, se l'utensile viene utilizzato in applicazioni differenti, con differenti accessori o con scarsa manutenzione, l'emissione di vibrazioni e rumori può essere diversa. Queste condizioni possono significativamente aumentare il livello di esposizione nel periodo di lavoro totale. Una stima dell'effettiva esposizione alle vibrazioni e ai rumori va presa in considerazione anche quando l'utensile viene spento oppure è in funzione a folle. Queste condizioni possono significativamente ridurre il livello di esposizione nel periodo di lavoro totale.

Identificare le misure di sicurezza aggiuntive per proteggere l'operatore dagli effetti di vibrazioni e rumori, come la manutenzione di strumento e accessori, mantenendo le mani calde (in caso di vibrazione) e le modalità di lavoro.

NL**⚠ WAARSCHUWING**

Het gespecificeerde totale trillingswaarden en geluidsemissiewaarden in deze instructiehandleiding zijn gemeten overeenkomstig een gestandaardiseerde test en kunnen worden gebruikt om gereedschappen met elkaar te vergelijken. Ze kunnen worden gebruikt voor een voorafgaande beoordeling van blootstelling.

De gespecificeerde trillings- en geluidsemissiewaarden vertegenwoordigen de belangrijkste toepassingen van het gereedschap. Als het gereedschap echter voor andere toepassingen of met andere accessoires wordt gebruikt slecht wordt onderhouden, kunnen de trillings- en geluidsemissiewaarden afwijken. Deze omstandigheden kunnen het blootstellingsniveau over de gehele gebruiksperiode aanzienlijk verhogen. Een schatting van het niveau van blootstelling aan trillingen en geluid dient ook rekening te houden met de perioden dat het gereedschap is uitgeschakeld of is ingeschakeld maar niet wordt gebruikt. Deze omstandigheden kunnen de blootstellingsniveau over de gehele gebruiksperiode aanzienlijk verhogen.

Stel aanvullende veiligheidsmaatregelen vast om de gebruiker te beschermen tegen de effecten van trillingen en geluid, zoals onderhouden van het gereedschap en de accessoires, het warm houden van de handen (in geval van trillingen) en het organiseren van werkpatronen.

PT**⚠ AVISO**

Os valores de vibração totais declarados e o nível de emissão de ruído dado nesta ficha de informações foi medido de acordo com um teste normalizado e pode ser utilizado para fazer comparações entre ferramentas. Podem ser utilizados para uma avaliação preliminar da exposição.

O nível declarado de emissão de vibrações e ruído representa as aplicações principais da ferramenta. Contudo, se a ferramenta for utilizada para várias aplicações, com diferentes acessórios ou se receber manutenção insuficiente, a emissão de vibrações e ruído pode ser diferente. Estas condições podem aumentar significativamente o nível de exposição ao longo do período total de trabalho. Uma estimativa do nível de exposição às vibrações e ruído deverá também levar em conta os tempos que a ferramenta está desligada ou que está a funcionar mas sem estar a ser utilizada para trabalho. Estas condições podem reduzir significativamente o nível de exposição ao longo do período total de trabalho.

Identifique medidas de segurança adicionais para proteger o operador dos efeitos da vibração e ruído, tal como a manutenção da ferramenta e dos acessórios, manter as mãos quentes (em caso de vibração) e organizar padrões de trabalho.

DA**⚠ ADVARSEL**

Vibrations- og støjemissionsværdierne, der er angivet i denne vejledning er målt i overensstemmelse med en standardiseret test og kan bruges til at sammenligne et værktøj med et andet. De kan bruges til en foreløbig vurdering af udsættelse.

De angivne vibrations- og støjemissionsværdier repræsenterer værktøjets hovedanvendelse. Hvis værktøjet indledt anvendes til andre former for forskelligt tilbehør eller er dårligt vedligeholdt, kan vibrations- og lydmissionsværdierne afvige. Disse forhold kan i væsentlig grad forøge udsættelsesniveauerne over den samlede arbejdsperiode. Et overslag over udsættelsesniveauet for vibrationer og støj bør også tage højde for de gange, hvor værktøjet er slukket, eller når det kører i tomgang. Disse forhold kan i betragteligt omfang reducere udsættelsesniveauet over den samlede arbejdsperiode.

Find yderligere sikkerhedsforanstaltninger, der kan beskytte operatoren mod virkningerne af vibrationer og støj, såsom vedligeholdelse af værktøjet og tilbehøret, holde hænderne varme (i tilfælde af vibrationer) og organisering af arbejdsmanøvre.

SV**⚠ WARNING**

De angivna totala vibrations- och bulleremissionsvärdena som anges i denna instruktionsmanual har uppmätts i enlighet med ett standardiserat test och kan användas för att jämföra olika verktyg. De kan användas för en preliminär bedömning av exponering.

De angivna vibrations- och bulleremissionsvärdena representerar verktygets huvudsakliga användningsområden. Om verktyget emellertid används i andra tillämpningar, med andra tillbehör eller underhålls bristligt, kan vibrations- och bulleremission skilja sig från de angivna. Dessa förhållanden kan öka





exponeeringnivåerna under den totala arbetsperioden avsevärt. En uppskattning av exponeeringnivåer för vibrationer och buller bör även ta med i beräkningen de tider då verktyget är avstängt eller när det är igång men inte används i arbete. Dessa förhållanden kan minska exponeeringnivåerna under den totala arbetsperioden avsevärt.

Identifiera ytterligare säkerhetsåtgärder för att skydda operatören från effekterna av vibrationer och buller, såsom att underhålla verktyget och tillbehören, hålla händerna varma (i händelse av vibrationer) och organisera arbetsmönstret.

FI

VAROITUS

Tässä ohjeiskirjassa tähdellä annettu kokonaisarvo ja ilmoitettu melupäästöarvo on mitattu standardioitu kokeen mukaisesti, ja niitä voidaan käyttää työkalujen vertaamiseen toisiinsa. Niitä voidaan käyttää allistumisen alustavaan arvioimiseen.

Ilmoitettu tärinä- ja melupäästöarvot koskevat työkalun pääkäyttötarkoituksia. Tärinäpäästö voi kuitenkin vaihdella, jos työkalua käytetään eri käyttötarkoituksiin, eri tavalla tai huonosti huollettuna. Mainitut olosuhteet saattavat nostaa allistumistasoa huomattavasti kokonaisarvojen aikana. Tärinän ja melun allistumistasoa arviointi tulisi olla huomioon myös silloin, kun työkalu on kytketty pois päältä tai kun se on käynnissä, mutta sitä ei varsinaisesti käytetä. Mainitut olosuhteet saattavat vähentää huomattavasti allistumistasoa kokonaisarvojen aikana.

Lisävaroituspöytäkirjät, kuten työkalun ja lisävarusteiden huoltamislehti, käsieän lämpimänä pitämislehti (tärinän tapauksessa) ja työmallien järjestämislehti, voit suojella käyttäjä tärinällä ja melulla.

NO

ADVARSEL

De erklarte totale vibrasjonsverdierne og de erklarte støttestyppesverdierne gitt i denne brukerhåndboken har blitt målt i samsvar med en standardisert test og kan brukes til å sammenligne ett verktøy med et annet. De kan brukes for en preliminar vurdering av eksponering.

De opplyste vibrasjons- og støttestyppesverdierne representerer verktøyets hovedbruksområder. Men hvis du bruker verktøyet til ulike brukssituasjoner med ulike tilbehør eller vedlikeholdet er dårlig, kan vibrasjons- og støttestyppesverdier forskjellig. Disse forholdene kan øke eksponeringsnivået betraktelig i løpet av hele arbeidsperioden. En vurdering av eksponeringsnivået for vibrasjon og støy skal ta hensyn til de gangene verktøyet er slått av eller går på tomgang. Disse forholdene kan betydelig redusere eksponeringsnivået over den totale arbeidsperioden.

Identifiser ytterligere sikkerhetstiltak for å beskytte operatøren mot virkningen av vibrasjon og støy, slik som å vedlikeholde verktøyet og tilbehøret, holde hendene varme (i tilfelle vibrasjon) eller organisere arbeidsmønstret.

RU

ОСТОРОЖНО

Заявленные данные с совокупным уровнем вибрационного и шумового воздействия, указанные в настоящем руководстве, получены в ходе стандартизированных исследований и могут использоваться для сравнения инструментов. Могут применяться в рамках предварительной оценки степени воздействия.

Заявленный уровень вибрационного и шумового воздействия учитывает основные условия применения инструмента. При этом, если инструмент используется иным образом, с другим оборудованием либо некачественно обслуживается, степень вибрационного и шумового воздействия может отличаться. В рамках всего периода эксплуатации эти условия могут способствовать значительному повышению уровней воздействия. Расчет уровня вибрационного и шумового воздействия должен также проводиться с учетом количества выключений инструмента и продолжительности работы на холостом ходу. В рамках всего периода эксплуатации эти условия могут способствовать значительному снижению уровня воздействия.

Обеспечьте дополнительные меры защиты оператора от воздействия вибрации и шума, например, техническое обслуживание инструмента и принадлежностей, поддержание температуры рук (в случае вибрации) и организации графика работ.

PL

OSTRZEŻENIE

Podany w niniejszej instrukcji łączny poziom emisji wibracji zmierzono zgodnie ze znormalizowaną metodą testowania – może on być wykorzystywany do wzajemnego porównywania narzędzi. Można go wykorzystywać do wstępnej oceny narazenia.

Deklarowany poziom emisji wibracji i hałasu odpowiada głównym zastosowaniom narzędzia. Jeżeli jednak narzędzie będzie używane do innych zastosowań lub z innymi akcesoriami, bądź też jeśli będzie niewłaściwie konserwowane, poziom emisji wibracji i hałasu może się różnić. Warunki takie mogą doprowadzić do znaczącego wzrostu poziomu narazenia w całym okresie eksploatacji. Okresowe poziomy narazenia na wibracje i hałas powinny również uwzględniać okresy, w których narzędzie jest wyłączone bądź działa, ale nie jest wykorzystywane do pracy. Warunki takie mogą doprowadzić do znaczącego ograniczenia poziomu narazenia w całym okresie eksploatacji.

Należy zidentyfikować dodatkowe środki bezpieczeństwa mające na celu ochronę operatora przed skutkami wibracji i hałasu, takie jak konsekwencja narzędzia i akcesoriów, utrzymywanie ciepła dłoni (w przypadku wibracji) oraz organizacja pracy.

CS

VAROVÁNÍ

Deklarované celkové hodnoty vibrací a deklarované hodnoty hlukušnosti uvedené v tomto návodu byly změněny standardizovanou zkušební metodou a mohou být použity k porovnání jednoho mřiváve s druhým. Mohou být použity k předběžnému posouzení vystavení vibracím a hluku.

Deklarované hodnoty vibrací a hlukušnosti jsou vymezeny hlavními způsoby použití tohoto mřiváve. Pokud je však mřiváve použit jiným způsobem, s jiným příslušenstvím nebo při nedostatečné údržbě, úrovně vibrací a hluku se mohou lišit. Tyto podmínky mohou podstatně zvýšit úrovně vystavení vibracím a hluku za celou pracovní dobu. Při odhadu úrovně vystavení vibracím a hluku je nutné vzít v úvahu také dobu, kdy je mřiváve vypnutý nebo běží naprázdno. Tyto podmínky mohou podstatně snížit úrovně vystavení vibracím a hluku za celou pracovní dobu.

K ochraně obsluhy před účinky vibrací a hluku určete další bezpečnostní opatření, například provádění údržby mřiváve a příslušenství, udržování rukou v teple (v případě vibrací) a organizování pracovních cyklů.

HU

FIGYELMEZTETÉS

A jelen használati kézikönyvben közölt rezgés- és zajkibocsátási értékek szabványosított vizsgálómódszerekkel mértek, amelyek segítségével az eszközök egymással összehasonlíthatók. Ezek alkalmazhatóak a kibocsátás előzetes felmérésére is.

A megadott rezgésbocsátási és zajkibocsátási szint az eszköz fő alkalmazásait jelöli. Azonban ha az eszközt nem megfelelően tartják karban, különböző alkalmazásokra vagy eltérő tartozékokkal használják, akkor a rezgés- és zajkibocsátás változhat. Azonban a beavatkozások jelentősen növelhetik a kibocsátási szintet a teljes működési időtartam során. A rezgésnek és zajnak való kibocsátási szint becslését értékelni akkor is figyelembe kell venni, amikor az eszközt ki van kapcsolva, vagy amikor csak tényleg jár. Ezek jelentősen csökkenthetik a kibocsátási szintet a teljes működési időtartam során.

A kezelő rezgés- és zajtárlat elleni védelméhez tegyen meg további biztonsági intézkedéseket, mint pl. az eszköz és alkatrészei karbantartása, a kéz melegen tartása (rezgés esetén) és a munkavégzési folyamat megszervezése.

RO

AVERTISMENT

Nivelul total al vibrațiilor și valorile emisiilor de zgomot declarate în acest manual cu instrucțiuni au fost măsurate în conformitate cu o metodă de testare standardizată și pot fi utile pentru compararea uneltelor între ele. Acestea pot fi utilizate pentru evaluarea preliminară a expunerii.

Valorile emisiilor de vibrație și de zgomot declarate sunt relevante pentru domeniul de utilizare al acestor unelte. Totuși, dacă uneltele este utilizată în alte scopuri, cu alte înțreținut necorespunzător, nivelul vibrațiilor și al zgomotului poate fi diferit. În acest caz, nivelul de expunere total, pe parcursul întregii perioade de lucru, poate crește. O estimare a nivelului de expunere la vibrații și zgomot trebuie să țină cont și de numărul de porniri-oprii, precum și de perioada în care uneltele este oprită sau funcționează în gol. În acest caz, nivelul de expunere total, pe parcursul întregii perioade de lucru, poate fi mai mic.

Identificați măsuri de protecție suplimentare pentru protecția operatorului contra efectelor vibrațiilor și zgomotului, precum întreținerea uneltelor și a accesoriilor, menținerea mâinilor calde (în caz de vibrație) și organizarea de perioade de lucru.

LV

BRĪDINĀJUMS

Deklarātie kopējie vibrāciju līmeņi un deklarātie trokšņu izstarošanas līmeņi, kas norādīti šajā instrukcijā ir mērti saskaņā ar standartizētiem testiem, un var tikt izmantoti viena instrumenta salīdzināšanai ar citu. Tos var izmantot sākotnējai ietekmes novērtēšanai.

Deklarātie vibrāciju un trokšņu veidošanas vērtības atspoguļo galvenajam instrumenta pielietojumam. Tomēr, ja instrumentu tiek izmantots citam pielietojumam, izmantojot ar citiem aksesoriem, vai netiek pienācīgi kopš, vibrāciju un trokšņu līmeņi var atšķirties. Šie apstākļi var būtiski palielināt ietekmes līmeņi visā darba laikā. Vibrāciju un trokšņu iedarbības līmeņa noteikšanai jāņem vērā arī laika posmi, kad instrumenti ir izslēgti, vai arī darbojas tukšgājā. Šie apstākļi var būtiski samazināt ietekmes līmeņi visā darba laikā.

Nosaukt papildu drošības pasākumus, lai aizsargātu lietotāju no vibrācijas un trokšņa ietekmes, piemēram, veicot instrumentu un aprīkojuma apkopes, roku uzturēšana siltumā (vibrāciju gadījumā), vai organizējot darba grafiku.

LT

ĮSPĖJIMAS

Šioje naudojimo instrukcijoje nurodytos keliamos vibracijos vertės nustatytos standartinę / standartinę bandymo metodą, todėl jas galima palyginti su kitų elektrinių įrankių kelama vibracija. Jos taip pat gali būti naudojamos preliminariam vibracijos poveikiui įvertinti.

Deklaruojamos vibracijos ir sklaidžiama triukšmo vertės atspindi pagrindinius įrenginio taikymo būdus. Tačiau, jei šiuo įrenginiu atliekami kiti darbai, naudojant kitus priedus arba prastai prižiūrinant įrenginį, keliamos vibracijos ir triukšmo vertės gali skirtis. Šioms sąlygomis gali žymiai padidėti vibracijos poveikio lygiai per visą darbo laiką. Vertinant vibracijos ir triukšmo poveikio lygį per tam tikrą darbo laikotarpį, reikia atsižvelgti ne tik į laiką, kai įrenginys veikia, bet ir į laiką, kai įrenginys yra išjungtas, ir į laiką, kai jis veikia





tušijaiga eiga be apkrovos. Šiomas sąlygomis gali žymiai sumažėti vibracijos poveikio lygis per visą darbo laiką.

Nustatykite papildomas saugos priemones, skirtas operatoriui apsaugoti nuo vibracijos ir triukšmo poveikio, pvz., techniški prižiūrėtoji įrenginiai ir prietaisai, laikykite rankas šiltais (vibracijos atšvelėj) ir organizuokite darbo paimainas.

ET HOIATUS

Kašesolevas juhendus toodud vibratsioonitate ja deklareeritud mraemissiooni vaurtused on moudetud standartmeetodi jargi ja seda saab kasutada tootistade omavaheliseks vordmiseks. Neid vord kasutada ka emissiooni emissioone hindamiseks.

Deklareeritud vibratsiooni ja mraemissiooni vaaluseks teooriata pearmate rakendustele. Kui aga tootista kasutamisel muudate tooteid, rakendaid ja teisi tarkuudid vrd ka tootista hooalus pole pilsav, vob vibratsiooni ja mraemissiooni lase kookuda. Need tringused vobud emissiooni tootepoodi jooksul tunduvat suurendada. Vibratsiooni ja mraemissiooni lapsaks hindamiseks tuleb arvessu votta ka aega, mil seade on valija lailatutud vbi sissu lailatutud, kaad tegelikult toole rakendamata. Need tringused vobud emissiooni tootepoodi jooksul tunduvat varendada.

Tehka kindlasti taendavad ohutusmeelmed kasutaja kaalmiseks vibratsiooni ja mraemissiooni eest nalkets tootista ja lissameelme hooaldamine, kaata soojas hooaldime (vibratsiooni korral) ja tookorradus.

HR UPOZORENJE

Deklarirane ukupne vrijednosti vibracija i deklarirane emisije buke navedene u ovom priručniku s uputama izmjerene su u skladu sa standardiziranim ispitnim metodom i mogu se koristiti za usporedbu jednog alata s drugim. Moguće ih je upotrijebiti za preliminarnu procjenu izlaganja.

Deklarirane vrijednosti razine emisije vibracija i buke predstavljaju glavne primjene alata. Međutim, ako se alat koristi za druge primjene, koristi s različitim dodacima ili ako se loše održava, emisija vibracija i buke se može razlikovati od navedene vrijednosti. Ti uvjeti mogu uzrokovati značajno povećanje razine izloženosti u ukupnom vremenu rada alatom. Procjena razine izloženosti vibracijama i buki također bi trebala uzeti u obzir i vrijeme u kojem je alat isključen ili radi u praznom hodu. Ti uvjeti mogu uzrokovati značajno smanjenje razine izloženosti u ukupnom vremenu rada alatom.

Uvredite dodatne sigurnosne mjere za zaštitu rukovatelja od djelovanja vibracija i buke, kao što su održavanje alata i pribora, održavanje topline ruku (u slučaju vibracija) i organiziranje radnog vremena.

SL OPOZORILO

Skupni vrednosti emisij vibracij in emisij hrupa, navedeni v tem priručniku, sta bili izmerjeni v skladu z metodo standardiziranega preskusa in se lahko uporabljata za medsebojno primerjavo orodja. Uporabljajo se lahko za predhodno oceno stopnje izpostavljenosti.

Navedeni vrednosti emisij vibracij in hrupa veljata za glavne namene uporabe orodja. Vendar, če se orodje uporablja v druge namene, z drugačnimi dodatki ali je slabo vzdrževano, sta lahko ravni emisij vibracij in hrupa drugačni. V teh pogojih se lahko stopnja izpostavljenosti v celotnem delovnem obdobju občutno zviša. V oceni stopnje izpostavljenosti vibracijam in hrupu je treba upoštevati tudi obdobja, v katerih je orodje upogajeno oziroma teče, vendar ni v dejanski uporabi. V teh pogojih se lahko stopnja izpostavljenosti v celotnem delovnem obdobju občutno zniža.

Upogajite dodatne varnostne ukrepe za zaščito uporabnika pred učinki vibracij in hrupa, kot je vzdrževanje orodja in dodatkov, ohranjanje toplih rok (v primeru vibracij) in organizacija delovnih vzorcev.

SK VAROVANIE

Deklarované celkové hodnoty vibrací a deklarované hodnoty emisij hluku uvedené v tomto návodu na obsluhu mají charakter v souladu se standardizovanou skúškou a môžu sa použiť na porovnanie jedného náradia s druhým. Môžu sa použiť na predbežné posúdenie expozície.

Deklarované hodnoty vibrácií a emisij hluku sú pre hlavné použitia náradia. No ak sa náradie používa na iné aplikácie, v spojení s iným príslušenstvom alebo je jeho údržba nepostačujúca, emisie vibrácií a hluku sa môžu líšiť. Tieto podmienky značne zvyšujú úroveň expozície počas celkovej pracovnej doby. Odhad úrovne expozície užinkom vibrácií a hluku musí kľúčové zohľadniť časový vypnutia náradia alebo ak beží na volnobeh. Tieto podmienky môžu značne znížiť úroveň expozície počas celkovej pracovnej doby.

Identifikujte ďalšie bezpečnostné opatrenia na ochranu obsluhu pred účinkami vibrácií a hluku, ako je napríklad udržiavanie náradia a príslušenstva, udržiavanie teplých rúk (v prípade vibrácií) a organizácia pracovných postupov.

BG ВНИМАНИЕ

Декларираните общи стойности на излъчените вибрации и на шумовите емисии, посочени в настоящото ръководство, са измерени в съответствие със стандартизиран тестов метод и може да се използват за сравнение на един инструмент с друг. Те може да се използват за предварително оценяване на въздействието.

Декларираните стойности на излъчените вибрации и на шумовите емисии представляват основните приложения на инструментa. Въпреки това, ако инструментът се използва за различни приложения, с различни принадлежности или поддръжката му е некачествена, излъчените вибрации и шумовите емисии могат да се различават. Тези условия може значително да увеличат нивото на

излагане през целия срок на работа. При оценяване на нивото на излагане на вибрации и шум също трябва да се вземе предвид колко пъти инструментът е бил изключен или колко пъти е работил на празен ход. Тези условия може значително да намалят нивото на излагане през целия срок на работа.

Определете допълнителни мерки за предпазване на оператора от ефектите от вибрациите и шума, като например поддръжката на инструментa и аксесоарите, поддръжкане на ръцете (топли (в случай на вибрации), организация на моделите за работа.

UK ПОПЕРЕДЖЕННЯ

Значення вібрацій та шуму, наведені в цьому керівництві, вимірювали відповідно до стандартизованого методу випробування та можуть бути використані для порівняння одного інструменту з іншим. Ними можна користуватися для попередньої оцінки впливу.

Наведені значення вимірюно при стандартній експлуатації виробу. Утім якщо виріб використовується для інших цілей, з іншими додатковими пристроями або ж не проходить належного обслуговування, рівні вібрації та шуму можуть відрізнятися від зазначених. Як наслідок, рівні впливу виробоз загального робочого часу можуть значно збільшитися. При оцінці рівня впливу вібрації та шуму слід враховувати періоди, коли виріб вимкнений або працює на холостих обертах. Як наслідок, рівні впливу виробоз загального робочого часу можуть значно зменшитися.

Дотримуйтеся додаткових заходів, які можуть захистити оператора від впливу вібрації та шуму: підтримуйте пристрій та додаткові пристроювання у належному стані, слідуйте, щоб руки залишалися теплими (при вібрації), та продумайте графік роботи.

TR UYARI

Bu kullanan klavuzunda verilen toplam titreşim değerleri ve gürültü emisyonu değerleri standartlaştırmış bir teste göre ölçülmüştür ve bir alet diğerleriyle karşılaştırılmak için kullanılabilir. Maruz kalmanın önceden değerlendirilmesi için kullanılabilir.

Beyan edilen titreşim ve gürültü emisyonu değerleri aletin ana uygulamaları temsil eder. Ancak, alet farklı uygulamalar için kullanılıyorsa, farklı aksesuarlarla kullanılıyorsa ve bakımı yapılmıyorsa, titreşim ve gürültü emisyonu değeri beklenenden yüksek olabilir. Bu koşullar toplam çalışma süresi genelinde maruz kalma düzeylerini önemli oranda artırabilir. Titreşim ve gürültüye maruz kalma seviyelerini tahminleme için kapasiteli veya başka kaliteli diğer sürükletici aletlerdir. Bu koşullar toplam çalışma süresi boyunca maruz kalma seviyelerini önemli oranda azaltabilir.

Kullanılan kişiyi titreşim ve gürültüden etkilenmeden korumak için aletleri ve aksesuarları bakımını yapın. (titreşim halinde) elleri sıcak tutun ve çalışma modelini organize etmek gibi ilave güvenli önlemleri tanımlayın.

EL ΠΡΟΕΙΔΟΠΟΙΗΣΗ

Η δηλωθείσα τιμή συνολικής κραδασμών και η δηλωθείσα τιμή εκπομπής θορύβου, οι οποίες αναγράφονται στο παρόν χειρίδιο, έχουν μετρηθεί σύμφωνα με τυποποιημένη δοκιμή και μπορεί να χρησιμοποιηθεί για συγκρίσεις εργαλείων. Μπορούν να χρησιμοποιηθούν για προκαταρκτική αξιολόγηση της έκθεσης.

Οι δηλωθείσες τιμές κραδασμών και εκπομπών θορύβου αφορούν ισχύουσα για τις κύριες εφαρμογές του εργαλείου. Ωστόσο, εάν το εργαλείο χρησιμοποιείται για διαφορετικές εφαρμογές, με διαφορετικά εξαρτήματα ή δεν συντηρείται ουσιαστικά, οι τιμές κραδασμών και εκπομπών θορύβου μπορεί να διαφοροποιηθούν. Οι προειδοποιήσεις αυτές μπορεί να αυξήσουν σημαντικά τα επίπεδα έκθεσης κατά τη διάρκεια της συνολικής περιόδου εργασίας. Θα πρέπει να ληφθεί υπόψη μια εκτίμηση της έκθεσης σε κραδασμούς και θούβο όταν το εργαλείο είναι απενεργοποιημένο ή όταν μεταβρίεται σε αδράνεια. Οι συνθήκες αυτές μπορεί να μειώσουν σημαντικά τα επίπεδα έκθεσης κατά τη διάρκεια της συνολικής περιόδου εργασίας.

Προσδιορίστε πρόσθετα μέτρα ασφαλείας για την προστασία του χειριστή από τις επιπτώσεις των κραδασμών και του θορύβου, όπως συντήρηση του εργαλείου και των εξαρτημάτων, διατήρηση των χεριών ζεστών, (σε περίπτωση κραδασμών) και οργάνωση σχεδίου εργασίας.





EN RYOBI WARRANTY APPLICATION CONDITIONS

In addition to any statutory rights resulting from the purchase, this product is covered by a warranty as stated below.

- The warranty period is 24 months for consumers and commences on the date the product was purchased. This date has to be documented by an invoice or other proof of purchase. The product is designed and dedicated to consumer and private use only. So there is no warranty provided in case of professional or commercial use. This warranty applies only on new products.
- There is a possibility to extend for a part of the range of power tools (AC/DC) the warranty period over the period described above using the registration on the www.ryobitools.eu website. The eligibility of products for extended warranty is clearly displayed in stores and / or on packaging and is contained within the product documentation. The end user is required to register his/her newly-acquired products online within 30 days from the date of purchase. The end user may register for the extended warranty in his/her country of residence if listed on the online registration form where this option is valid. Furthermore, end users must give their consent to the storage of their personal data that is required to be entered online. They must also accept the terms and conditions. The registration confirmation receipt, which is sent out by e-mail, and the original invoice showing the date of purchase will serve as proof of the extended warranty.
- The warranty covers all defects of the product during the warranty period due to faults in workmanship or material at the purchase date. The warranty is limited to repair and/or replacement and does not include any other obligations including but not limited to incidental or consequential damages. The warranty is not valid if the product has been misused, used contrary to the instruction manual, or has been incorrectly connected to a power supply. This warranty does not apply to:
 - any damage to the product that is the result of improper or lack of maintenance
 - any product that has been altered or modified
 - any product where original identification (trade mark, serial number) markings have been defaced, altered or removed
 - any damage caused by non-observance of the instruction manual
 - any product not displaying the CE approval mark on the rating plate
 - any product that has been attempted to be repaired by a non-authorized warranty service centre or without prior authorisation by Techtronic Industries
 - any product connected to improper power supply (amps, voltage, frequency)
 - any damage caused by external influences (water, chemical, physical, shocks) or foreign substances
 - normal wear and tear spare parts
 - inappropriate use, overloading of the tool
 - use of non-approved accessories or parts
 - Power tool accessories provided with the tool or purchased separately, including but not limited to screw driver bits, drill bits, abrasive discs, sand paper and blades, lateral guide, etc.
 - Components (parts and accessories) subject to natural wear and tear, including but not limited to service & maintenance kits, carbon brushes, bearings, chuck, SDS drill bit attachment or reception, power cord, auxiliary handle, transport carry case, sanding plate, dust bag, dust exhaust tube, felt washers, impact wrench pins & springs, etc.
- For servicing, the product must be sent or presented to a RYOBI authorised service station listed for each country in the following list of service station addresses. In some countries your local RYOBI dealer undertakes to send the product to the RYOBI service organisation. When sending a product to a RYOBI service station, the product should be safely packed without any dangerous contents such as petrol, marked with sender's address and accompanied by a short description of the fault.
- A repair / replacement under this warranty is free of charge. It does not constitute an extension or a new start of the warranty period. Exchanged parts or products become our property. In some countries delivery charges or postage will have to be paid by the sender. Your statutory rights arising from the purchase of the product remain unaffected.
- This warranty is valid in the European Community, Switzerland, Iceland, Norway, Liechtenstein, Turkey, Russia, and the United Kingdom. Outside these areas, please contact your authorised RYOBI dealer to determine if another warranty applies.

AUTHORISED SERVICE CENTRE

Any request or issue with the product can be addressed to your local authorised service centres (visit www.ryobitools.eu) or directly to: Techtronic Industries GmbH, Max Eyth Straße 10, 71364 Winnenden, Germany. Please state the serial number and product type printed on the label.

FR RYOBI CONDITIONS D'APPLICATION DE LA GARANTIE

En plus des droits statutaires liés à l'achat, ce produit est couvert par une garantie telle que décrite ci-dessous.

- La durée de la garantie accordée au consommateur est de 24 mois à partir de la date d'achat. Cette date doit être authentifiée par une facture ou toute autre preuve d'achat. Le produit a été conçu en vue d'une utilisation strictement privée. Aucune garantie ne s'applique donc en cas d'utilisation professionnelle ou commerciale.
- Il est possible pour une partie de la gamme d'outils électroportatifs (AC/DC), une existence d'étendre la période de garantie au-delà de la période préétablie décrite en utilisant le formulaire d'enregistrement présent sur le site Internet www.ryobitools.eu. L'éligibilité d'un outil est clairement affichée dans les points de vente et/ou sur l'emballage et la documentation. L'utilisateur final doit enregistrer son(s) outil(s) nouvellement acheté(s) en ligne dans les 30 jours qui suivent la date d'achat. L'utilisateur a la possibilité de s'enregistrer pour l'extension de garantie dans son pays de résidence et celui-ci est listé dans le formulaire d'enregistrement en ligne où cette option est valide. L'utilisateur final doit donner son consentement pour l'enregistrement des données requises pour accéder au site et doit accepter les termes et conditions. La confirmation d'enregistrement, envoyée par courrier électronique, ainsi que la facture originale mentionnant la date d'achat servent de preuve de l'extension de garantie.
- La garantie couvre pendant la période de garantie les défauts des produits liés à la fabrication et aux matériaux à la date d'achat. La garantie est limitée à la réparation et/ou au remplacement et n'inclut aucune autre obligation, tel que, mais sans s'y limiter, les dommages accessoires ou indirects. La garantie est non valable en cas de mauvaise utilisation du produit, d'utilisation contraire aux instructions du mode d'emploi, ou en cas de branchement incorrect. Cette garantie ne s'applique pas pour :
 - tout dommage au produit résultant d'un mauvais entretien
 - tout produit ayant été altéré ou modifié
 - tout produit dont les marquages originaux d'identification (marque, numéro de série) ont été dégradés, altérés ou retirés
 - tout dommage causé par le non-respect des instructions du mode d'emploi
 - tout produit non CE
 - tout produit ayant subi une tentative de réparation par du personnel non qualifié ou sans autorisation préalable de Techtronic Industries
 - tout produit raccordé à une alimentation secteur non conforme (ampérage, voltage, fréquence)
 - tout dommage causé par des influences extérieures (chimiques, physiques, chocs) ou par des substances étrangères
 - l'usure normale des pièces consommables
 - une utilisation inappropriée, une surcharge de l'outil
 - l'utilisation de pièces ou accessoires non agréés
 - accessoires de l'outil électrique fournis avec l'outil ou achetés séparément. Cela comprend notamment les embouts de vissage, les forets de perçage, les disques abrasifs, le papier de verre et les lames, le guide latéral
 - Les composants (pièces et accessoires) sujets à l'usure naturelle, ceci incluant notamment les mandrins, les charbons, adaptateurs SDS, les cordons d'alimentation, les poignées auxiliaires, les mallettes de transport, les plateaux de ponçage, les sacs collecteurs de poussière, les tubes d'extraction de poussière, les câbles de clé à choc, etc.
- Si le produit doit être réparé, envoyez-le à un service après-vente agréé RYOBI dont vous trouverez ci-dessous la liste pour chaque pays. Dans certains pays, votre revendeur RYOBI se chargera d'envoyer le produit à un centre de réparation RYOBI. Lorsque vous envoyez un produit à un service après-vente RYOBI, celui-ci doit être correctement emballé, sans contenir aucun produit dangereux tel que de l'essence, et vous devez indiquer votre adresse ainsi qu'une courte description du problème.
- Une réparation / un remplacement sous garantie est gratuit(e). Ceci ne constituera pas une extension de garantie ni un nouveau départ de la période de garantie. Les pièces ou les outils remplacés deviennent notre propriété. Dans certains pays, les frais de port devront être assumés par l'expéditeur. Vos droits statutaires restent inchangés.
- Cette garantie est valable dans la Communauté européenne, la Suisse, l'Islande, la Norvège, le Liechtenstein, la Turquie, la Russie et le Royaume-Uni. En dehors de ces zones, veuillez contacter votre distributeur agréé RYOBI pour déterminer si une autre garantie s'applique.

CENTRE DE SERVICE AGRÉÉ

Toute demande ou tout problème concernant le produit peut être transmis à votre centre de service agréé local (consultez www.ryobitools.eu) ou directement à : Techtronic Industries GmbH, Max Eyth Straße 10, 71364 Winnenden, Allemagne. Veuillez mentionner le numéro de série et le type de produit imprimés sur l'étiquette.



DE RYOBI GARANTIEBEDINGUNGEN

Zusätzlich zu den gesetzlichen Rechten aus dem Kauf gilt für dieses Produkt die nachstehend aufgeführte Garantie.

- Der Garantiezeitraum beträgt für Verbraucher 24 Monate und beginnt mit dem Datum des Kaufs. Dieses Datum muss durch eine Rechnung oder einen anderen Kaufbeleg dokumentiert werden. Dieses Produkt wurde ausschließlich für privaten Nutzung durch Verbraucher entwickelt. Für den Fall einer professionellen bzw. kommerziellen Nutzung besteht daher keine Garantie.
- Es besteht die Möglichkeit, für einen Teil des Sortiments der Elektrogeräte (A/C/D/C) den Garantiezeitraum über den oben genannten Zeitraum hinaus zu verlängern, indem der Verbraucher die Registrierung auf der Website www.ryobitools.eu durchführt. Die Berechtigung der Werkzeuge für die Garantieverlängerung ist deutlich im Geschäft und/oder auf der Verpackung beschrieben und der Verbraucher muss dies. Der Verbraucher muss das neu erworbene Gerät online innerhalb von 30 Tagen ab dem Kaufdatum registrieren. Der Verbraucher kann das Gerät zwecks Garantieverlängerung in seinem Wohnsitzland/Heimatland registrieren, wenn dieses Land auf dem Online-Registrierungsformular aufgeführt ist und die Option gültig ist. Darüber hinaus muss der Verbraucher seine Zustimmung zur Speicherung der Daten geben, die online eingegeben werden müssen, und er muss die allgemeinen Geschäftsbedingungen akzeptieren. Die Bestätigung der Registrierung, die per E-Mail versandt wird, und die Originalrechnung mit dem Kaufdatum gelten als Beleg für die Garantieverlängerung.
- Die Garantie deckt alle Defekte des Geräts während des Garantiezeitraums ab, die auf zum Zeitpunkt des Kaufs bestehende Verarbeitungs- oder Materialfehler zurückzuführen sind. Die Garantie beschränkt sich auf Reparatur und/oder Ersatz und beinhaltet keine anderen Verpflichtungen, insbesondere keinen Schadensersatz für Folge- oder Nebenschäden. Die Garantie gilt nicht, wenn das Gerät fehlerhaft eingesetzt wurde, gegenständig zur Bedienungsanleitung eingesetzt wurde oder falsch angeschlossen wurde. Die Garantie gilt nicht für Folgendes:
 - Schäden am Gerät, die auf unkorrekte Wartung zurückzuführen sind
 - Geräte, an denen Veränderungen vorgenommen wurden
 - Produkte, bei denen die ursprüngliche Identifizierung (Handelsmarke, Seriennummer) unleserlich gemacht, verändert oder entfernt wurde
 - Schäden durch Nichtbeachtung der Bedienungsanleitung
 - nicht-CE-zertifizierte Geräte
 - Geräte, an denen durch nicht-qualifizierte Personen oder ohne vorherige Genehmigung von Technonic Industries Reparaturversuche vorgenommen wurden
 - Geräte, die an unkorrekte Energiequellen (Ampere, Volt, Frequenz) angeschlossen wurden
 - Schäden durch äußere Einflüsse (chemisch, physisch, Stöße) oder Fremdstoffe
 - normaler Verschleiß von Ersatzteilen
 - unangemessene Nutzung, Überlastung des Geräts
 - Nutzung nicht genehmigter Zubehörteile oder Ersatzteile
 - mit dem Gerät gelieferte oder separat erworbene Zubehörteile. Dieser Ausschluss beinhaltet, ist aber nicht beschränkt auf Schraubendreher-Bits, Bohreransätze, Schleifschleiben, Sandpapier und Klängen, Seitenführungen
 - Komponenten (Ersatzteile und Zubehörteile), die natürlichen und normalen Verschleißerscheinungen unterworfen sind, einschließlich aber nicht beschränkt auf: Service- und Wartungssätze, Kohlebürsten, Lager, Spanntücher, SDS-Bohreraufnahme/Bit-Adapter, Netzkeble, Zusatzhandgriff, Spannwerkzeuge, Schleifblätter, Staubbeutel, Staubsaugrohr, Filzunterlegscheiben, Bolzen und Federn von Schlagschraubern usw.
- Zum Service muss das Gerät zu einer von RYOBI autorisierten Servicestation gebracht oder dorthin geschickt werden. Die Servicestationen für die einzelnen Länder sind in der folgenden Liste aufgeführt. In einigen Ländern sendet Ihr RYOBI-Händler vor Ort das Gerät an das RYOBI-Serviceunternehmen. Beim Einsetzen an die RYOBI-Servicestation sollte das Gerät sicher verpackt sein, ohne gefährliche Inhalte wie Benzin, und es sollte mit der Adresse des Absenders und einer kurzen Beschreibung des Fehlers versehen sein.
- Eine Reparatur bzw. ein Ersatz gemäß dieser Garantie ist kostenlos. Hieraus ergibt sich weder eine Garantieverlängerung noch der Beginn eines neuen Garantiezeitraums. Die ausgetauschten Ersatzteile oder Werkzeuge gehen in unser Eigentum über. In einigen Ländern müssen die Zustellgebühren oder die Versandkosten vom Absender gezahlt werden. Ihre gesetzlichen Rechte aus dem Kauf des Geräts bleiben hiervon unberührt.
- Diese Garantie ist gültig in der Europäischen Gemeinschaft, der Schweiz, Island, Norwegen, Lichtenstein, der Türkei, Russland und dem Vereinigten Königreich. Bitte wenden Sie sich außerhalb dieser Gebiete an Ihren autorisierten RYOBI-Händler, um festzustellen, ob eine andere Garantie gilt.

AUTORISIERTE KUNDENZENTRALEN

Bitte wenden Sie sich bei Fragen zum oder Problemen mit dem Gerät an das örtliche autorisierte Servicecenter (siehe www.ryobitools.eu) oder direkt an: Technonic Industries GmbH, Max Eyth Straße 10, 71364 Winnenden, Germany. Bitte geben Sie die Seriennummer und den auf dem Typenschild aufgedruckten Gerätetyp an.

ES CONDICIONES DE APLICACIÓN DE LA GARANTÍA DE RYOBI

Además de cualquier derecho legal derivado de la compra, este producto está cubierto por una garantía que se indica a continuación.

- El periodo de garantía es de 24 meses para consumidores y comienza en la fecha en que se compra el producto. Dicha fecha debe documentarse con una factura u otro comprobante de compra. El producto está diseñado y concebido únicamente para el uso privado del consumidor. Por lo tanto, no se ofrece garantía en caso de uso profesional o comercial.
- Existe la posibilidad de ampliar el periodo de garantía respecto a una parte de la gama de herramientas eléctricas (A/C/C/D) durante el periodo descrito más arriba y mediante el registro en el sitio web www.ryobitools.eu. La elegibilidad de las herramientas para que se amplie el periodo de garantía se muestra claramente en las tiendas o en el embalaje y está incluida en la documentación del producto. El usuario final tiene que registrar en línea sus herramientas recientemente adquiridas en un plazo de 30 días a partir de la fecha de compra. El usuario final podrá registrarse para obtener la garantía ampliada en su país de residencia si este aparece en la lista del formulario de registro en línea cuando esta opción sea válida. Además, los usuarios finales deberán dar su consentimiento al almacenamiento de los datos necesarios para el acceso en línea y tienen que aceptar los términos y condiciones. El recibo de confirmación de registro, que se envía por correo electrónico, y la factura original que muestra la fecha de compra servirán como comprobante para la garantía ampliada.
- La garantía cubre todos los defectos del producto durante el periodo de garantía debido a fallos de mano de obra o material en la fecha de compra. La garantía se limita a la reparación o sustitución y no incluye ninguna otra obligación como, por ejemplo, daños accidentales o consecuentes. La garantía no es válida si se ha usado mal el producto, se ha usado contraviniendo el manual de instrucciones o se ha conectado de forma incorrecta. Esta garantía no es aplicable a:
 - ningún daño en el producto que sea consecuencia de un mantenimiento inadecuado
 - ningún producto que haya sido alterado o modificado
 - ningún producto en el que los marcados de identificación originales (marca comercial, número de serie) se hayan borrado, modificado o eliminado
 - ningún daño provocado por no seguir el manual de instrucciones
 - ningún producto que no sea CE
 - ningún producto que haya sufrido un intento de reparación por parte de un profesional no autorizado o que no haya sido autorizado por Technonic Industries
 - ningún producto conectado a un suministro eléctrico inadecuado (amperios, voltajes, frecuencia)
 - ningún daño causado por influencias externas (químicas, físicas, impactos) o sustancias extrañas
 - desgaste normal de piezas de repuesto
 - uso inadecuado, sobrecarga de la herramienta
 - uso de accesorios o piezas no aprobados
 - Accesorios de herramientas eléctricas proporcionados con la herramienta o comprados por separado. Tales exclusiones incluyen, entre otros, brocas de destornilladores, brocas de taladro, discos abrasivos, papel de lija y cuchillas, y guías laterales
 - Componentes (piezas y accesorios) sujetos a un desgaste natural, que incluyen, entre otros, equipos de servicio y mantenimiento, escobillas de carbono, cojinetes, pinzas, accesorio o recepción de broca de taladro SDS, cable eléctrico, manillar auxiliar, bolsa de transporte, hoja lijadora, bolsa de polvo, tubo de escape de polvo, disco de fieltro, pasadores y resortes de llave de impacto, etc.
- Para su mantenimiento, el producto debe enviarse o presentarse a una estación de estaciones de servicio por países. En algunos países, su distribuidor RYOBI local se responsabiliza de enviar el producto a la compañía de servicio de RYOBI. Cuando se envíe un producto a una estación de servicio de RYOBI, este debe estar empaquetado de forma segura sin contenidos peligrosos como gasolina, marcado con la dirección del remitente y acompañado de una breve descripción del fallo.
- Una reparación / sustitución con esta garantía es gratuita. No constituye una ampliación ni un nuevo comienzo del periodo de garantía. Las piezas o herramientas intercambiadas pasan a ser de nuestra propiedad. En algunos países, los gastos de envío o correo tendrán que pagarlos el remitente. Sus derechos legales derivados de esta compra de la herramienta no se ven afectados.
- Esta garantía es válida en la Comunidad Europea, Suiza, Islandia, Noruega, Lichtenstein, Turquía, Rusia y el Reino Unido. Fuera de estas zonas, póngase en contacto con su distribuidor de RYOBI autorizado para determinar si es aplicable otra garantía.

SERVICIO TÉCNICO AUTORIZADO

Cualquier solicitud o problema relacionado con el producto se puede remitir a su centro de servicio autorizado local (visite www.ryobitools.eu) o directamente a: Technonic Industries GmbH, Max Eyth Straße 10, 71364 Winnenden, Germany. Indique el número de serie y el tipo de producto que aparecen impresos en la etiqueta.

IT CONDIZIONI DI VALIDITÀ DELLA GARANZIA RYOBI

In aggiunta ai diritti di legge risultanti dall'acquisto, il prodotto è coperto dalla garanzia sotto descritta.

1. Il periodo di garanzia è di 24 mesi per i consumatori, a decorrere dalla data di acquisto del prodotto. La data deve essere documentata da una fattura o altra prova d'acquisto. Il prodotto è progettato e destinato solo all'utilizzo privato dei consumatori. Pertanto non viene fornita alcuna garanzia in caso di uso professionale o commerciale.
2. Per una serie di utensili elettrici (CA/CC) è possibile prolungare il periodo di garanzia oltre quello descritto, registrandosi sul sito web www.ryobitools.eu. Gli utensili per i quali è possibile prolungare il periodo di garanzia sono chiaramente indicati nei negozi e/o sulle confezioni e nella documentazione dei prodotti. L'utente deve registrare online l'utensile acquistato entro 30 giorni dalla data di acquisto. L'utente può registrarsi per la garanzia prolungata nel proprio paese di residenza, se questo è elencato nel modulo di registrazione online dove questa opzione sia valida. Inoltre gli utenti devono fornire il proprio consenso alla conservazione dei dati da immettere online e devono accettare le condizioni generali. La conferma di registrazione, inviata tramite e-mail, e la fattura originale indicante la data di acquisto, costituiranno la prova della garanzia prolungata.
3. La garanzia copre tutti i difetti del prodotto durante il periodo di garanzia, risultanti da manodopera o materiali alla data di acquisto. La garanzia è limitata alla riparazione e/o sostituzione e non include alcun altro obbligo quali, a mero titolo esemplificativo, i danni incidentali o consequenziali. La garanzia non è valida se il prodotto è stato usato scorrettamente, in modo contrario al manuale di istruzioni o se è stato collegato in modo errato. La garanzia non è valida per:
 - qualsiasi danno al prodotto dovuto a manutenzione errata;
 - qualsiasi prodotto che sia stato alterato o modificato;
 - qualsiasi prodotto le cui marcate di identificazione originali (marchi di fabbrica, numero di serie) siano state cancellate, alterate o rimosse;
 - qualsiasi danno causato dalla non osservanza delle istruzioni del manuale;
 - qualsiasi prodotto privo di omologazione CE;
 - qualsiasi prodotto che sia stato sottoposto a un tentativo di riparazione da parte di un professionista non qualificato oppure senza la previa autorizzazione di Techtronic Industries;
 - qualsiasi prodotto collegato a un'alimentazione errata (per ampere, tensione, frequenza);
 - qualsiasi danno causato da influenze esterne (chimiche, fisiche, urti) o sostanze estranee;
 - la normale usura delle parti di ricambio;
 - uso inappropriato, sovraccarico dell'utensile;
 - uso di accessori o parti non omologate;
 - accessori per utensili elettrici forniti con l'utensile o acquistati separatamente. Questa esclusione comprende, a mero titolo esemplificativo, punte per cacciaviti, punte per trapani, dischi abrasivi, carta vetrata, lame e guide laterali;
 - componenti (parti e accessori) soggetti alla normale usura compresi, a mero titolo esemplificativo, kit di servizio e manutenzione, spazzole al carbonio, cuscinetti, mandrini, attacchi per punte a vite autoforforante, cavi di alimentazione, maniglie ausiliarie, custodie di trasporto, piastre di levigatura, sacchetti per la polvere, tubi di scarico della polvere, rondelle di feltro, pemi e molle per avvitatori ecc.
4. Per la manutenzione il prodotto dev'essere spedito o portato presso uno dei centri assistenza autorizzati RYOBI elencati per ogni paese nel seguente elenco di indirizzi dei centri. In alcuni paesi il rivenditore locale RYOBI si incarica di inviare il prodotto all'organizzazione di assistenza RYOBI. Quando si invia un prodotto a un centro assistenza RYOBI, imballarlo in modo sicuro senza contenuti pericolosi come la benzina, apporre l'indirizzo del mittente e accompagnarlo da una breve descrizione del guasto.
5. La riparazione/sostituzione ai sensi della presente garanzia è gratuita. Non costituisce un prolungamento o un nuovo inizio del periodo di garanzia. Le parti o gli utensili scambiati diventano di nostra proprietà. In alcuni paesi i costi di consegna o di spedizione postale devono essere pagati dal mittente. I diritti di legge derivanti dall'acquisto dell'utensile rimangono inalterati.
6. La presente garanzia è valida in Comunità Europea, Svizzera, Islanda, Norvegia, Liechtenstein, Turchia, Russia e Regno Unito. Al di fuori di tali aree contattare il rivenditore autorizzato RYOBI per sapere se è valida un'altra garanzia.

CENTRO SERVIZI AUTORIZZATO

Qualsiasi richiesta o problema con il prodotto può essere indirizzato ai centri di assistenza autorizzati locali (visitare www.ryobitools.eu) o direttamente a: Techtronic Industries GmbH, Max Eyth Straße 10, 71364 Winnenden, Germany. Si prega di indicare il numero di serie e il tipo di prodotto stampati sull'etichetta.

NL RYOBI GARANTIEVOORWAARDEN

Naast de wettelijke rechten die voortvloeien uit de aankoop, wordt dit product gedekt door een garantie, zoals hieronder staat vermeld.

1. De garantietijd voor consumenten bedraagt 24 maanden en gaat in op de datum waarop het product is gekocht. Deze datum moet worden gedocumenteerd met een factuur of een ander aankoopbewijs. Het product is uitsluitend ontworpen en bedoeld voor persoonlijk gebruik door consumenten. Er wordt dus geen garantie gegeven voor professioneel of commercieel gebruik.
2. Voor een deel van de gereedschappen met elektrische aandrijving (AC/DC) is het mogelijk om de garantietijd te verlengen over de boven beschreven termijn, met behulp van de website www.ryobitools.eu. De gereedschappen die in aanmerking komen voor de verlenging van de garantietijd worden duidelijk weergegeven in winkels en/of verpakkingen en staat beschreven in de productdocumentatie. De eindgebruiker moet zijn naam en adresgegevens gereedschappen binnen 30 dagen na aankoop online registreren. De eindgebruiker kan zich registreren voor de verlengde garantietijd als zijn woonland staat vermeld op het online registratieformulier waar deze optie geldig is. Bovendien moeten eindgebruikers toestemming geven voor de opslag van de gegevens die online ingevuld moeten worden en moeten ze de algemene voorwaarden accepteren. Het ontvangstbewijs van de registratie, dat per e-mail wordt verzonden en de oorspronkelijke factuur met de aankoopdatum vormt het bewijs van de verlengde garantietijd.
3. De garantie dekt tijdens de garantietijd alle gebreken van het product vanwege defecten in vakmanschap of materiaal op de aankoopdatum. De garantie is beperkt tot reparatie en/of vervanging en bevat geen andere verplichtingen, waaronder maar niet beperkt tot incidenten of gevolgschade. De garantie is niet geldig als het product is misbruikt, in strijd met de gebruiksaanwijzing wordt gebruikt of onjuist is aangesloten. Deze garantie geldt niet voor:
 - alle schade aan het product die het gevolg is van onjuist onderhoud
 - elk product dat is veranderd of aangepast
 - elk product waar de oorspronkelijke identificatie (handelsmerk, serienummer) is beschadigd, gewijzigd of verwijderd
 - alle schade die is veroorzaakt door het niet opvolgen van de gebruiksaanwijzing
 - elk niet-CE-product
 - elk product waar een poging tot reparatie is gedaan door een niet-erkende professional of zonder voorafgaande toestemming door Techtronic Industries.
 - elk product dat is verbonden met een verkeerde voeding (ampere, spanning, frequentie)
 - alle schade die is veroorzaakt door externe invloeden (chemisch, fysisch, schokken) of vreemde stoffen
 - normale slijtage van reserveonderdelen
 - ongepast gebruik, overbelasting van het gereedschap
 - gebruik van niet-goedgekeurde accessoires of onderdelen
 - gereedschapsaccessoires die bij het gereedschap worden geleverd of afzonderlijk zijn aangeschaft. Zulke onderzendingen bevatten, maar niet beperkt tot schroefvanderbiten, boortips, slijpschijven, schuurpapier en zagen, laterale geleiding
 - Componenten (onderdelen en accessoires) die onderhevig zijn aan natuurlijke slijtage, waaronder maar niet beperkt tot service- en onderhouddes, koolstofborstels, lagers, boorkoppen, SDS boortbevestigingen of ontvangers, strosmoeren, hulpgrepen, transporttassen, schuurpleaats, stofzakken, stofafvoerbuizen, viltlingen, pennen en veren van slagmoerlessen, etc.
4. Voor onderhoud moet het product worden verzonden of gebracht naar een erkend servicestation van RYOBI die voor elk land slaan vermeld in de volgende lijst met adressen voor servicestations. In sommige landen zal uw lokale RYOBI-dealer het product verzenden naar de RYOBI-serviceorganisatie. Wanneer u het product naar een servicestation van RYOBI verzendt, moet het product veilig worden verpakt zonder enige gevaarlijke inhoud, zoals benzine, met het adres van de afzender en vergezeld van een korte beschrijving van het defect.
5. Een reparatie/vervanging die onder deze garantie valt is gratis. Het vormt geen verlenging of een nieuwe start van de garantietijd. Verwisselde onderdelen of gereedschappen worden ons eigendom. In sommige landen moeten de verzendkosten door de afzender worden betaald. Uw wettelijke rechten die voortvloeien uit de aankoop van het gereedschap blijven onaangetast.
6. Deze garantie is geldig binnen de Europese Gemeenschap, Zwitserland, Lissland, Noorwegen, Liechtenstein, Turkije, Rusland en het Verenigd Koninkrijk. Buiten deze gebieden moet u contact opnemen met uw erkende RYOBI-dealer om vast te stellen of er een andere garantie van toepassing is.

GEAUTORISEERD ONDERHOUDSCENTRUM

Elk verzoek of probleem met het product kan worden gericht aan uw lokale geautoriseerde servicecentra (bezoek www.ryobitools.eu) of rechtstreeks aan: Techtronic Industries GmbH, Max Eyth Straße 10, 71364 Winnenden, Germany. Vermeld het serienummer en het type product dat op het etiket staat.



PT CONDIÇÕES DE APLICAÇÃO DA GARANTIA RYOBI

Para além de quaisquer direitos previstos por lei resultantes da compra, este produto está coberto por uma garantia conforme descrição abaixo.

1. O período da garantia é de 24 meses para consumidores particulares e inicia-se na data de compra do produto. Esta data tem de ser documentada por uma factura ou por outra prova de compra. O produto foi concebido para a destina-se apenas a consumidores particulares e uso privado. Assim, não é dada garantia em caso de utilização profissional ou uso comercial.
2. Para uma parte da gama de ferramentas eléctricas (AC/DC) existe a possibilidade de prolongamento do período da garantia para além do período descrito acima, mediante registo no Web site www.ryobitools.eu. A elegibilidade das ferramentas para prolongamento do período da garantia é claramente visível nas lojas e/ou nas embalagens e está contida na documentação do produto. O utilizador tem de fazer o registo online das suas ferramentas recém-adquiridas no prazo de 30 dias após a data de compra. O utilizador final pode fazer o registo para prolongamento da garantia no seu país de residência, desde que esteja listado no formulário de registo online e para os casos em que esta opção seja válida. Para além disso, os utilizadores finais têm de autorizar o armazenamento dos dados cujo preenchimento lhes for solicitado online e têm de aceitar os termos e as condições. O recibo de confirmação do registo é enviado por e-mail e, em conjunto com a factura original ostentando a data de compra, servirá de prova do prolongamento da garantia.
3. A garantia cobre todos os defeitos do produto durante o período da garantia devidos a defeitos de fabrico ou de material à data da compra. A garantia está limitada à reparação e/ou substituição e não inclui quaisquer outras obrigações, incluindo mas não se limitando a, perdas complementares ou indirectas. A garantia não é válida se o produto tiver sido utilizado incorrectamente, utilizado de forma contrária ao Manual de Instruções ou se as respectivas ligações tiverem sido feitas incorrectamente. Esta garantia não se aplica ao seguinte:
 - quaisquer danos ao produto que sejam resultado de manutenção incorrecta
 - qualquer produto que tenha sido alterado ou modificado
 - qualquer produto cujas marcações de identificação de origem (marca comercial, número de série) tiverem sido apagadas, alteradas ou retrabadas
 - quaisquer danos causados pelo incumprimento do Manual de Instruções
 - qualquer produto que não seja da Comunidade Europeia
 - qualquer produto ao qual tenha sido feita, ou tentada fazer, uma reparação por outra pessoa que não um profissional habilitado ou sem autorização prévia da Technonic Industries
 - qualquer produto ligado a uma fonte de alimentação eléctrica incorrecta (Amperes, Voltagem e Freqüência)
 - qualquer dano causado por influências externas (químicas, físicas, impactos) ou substâncias estranhas
 - desgaste e degradação normal de sobresselentes
 - utilização incorrecta, sobrecarga da ferramenta
 - utilização de acessórios ou peças não aprovados
 - acessórios para ferramentas eléctricas fornecidos com a ferramenta ou comprados em separado. Estas exclusões incluem mas não se limitam a, pontas de aparafusadora, brocas, discos abrasivos, papel de lixa e lâminas, guias lateral
 - Componentes (peças e acessórios) sujeitos a desgaste e degradação natural, incluindo mas não se limitando a, Kits de Assistência e Manutenção, escovas de carbono, rolamentos, bucha, acessórios ou receptores de brocas SDS, cabos eléctricos, peças auxiliares, estojos de transporte, placas de lixagem, sacos de poeiras, tubos de saída de poeiras, anilhas de feltro, pinos e molas da aparafusadora de impacto, etc.
4. Para assistência, o produto tem de ser enviado para, ou apresentado em, um posto de assistência autorizado RYOBI, conforme listado para cada país na lista de moradas de postos de assistência seguinte. Nalguns países, o seu concessionário RYOBI local encarrega-se de enviar o produto para a organização de assistência RYOBI. Quando enviar um produto para um posto de assistência RYOBI, o produto deve ser embalado de forma segura, sem contar nenhuns conteúdos perigosos (por exemplo, gasolina), marcado com o endereço do remetente e acompanhado por uma breve descrição da avaria.
5. Uma reparação/substituição ao abrigo desta garantia é gratuita. Não constitui um prolongamento a, nem um novo início de, o período da garantia. As peças ou ferramentas substituídas tornam-se propriedade nossa. Nalguns países, o remetente terá de pagar os custos de entrega ou a remessa postal. Os seus direitos previstos por lei resultantes da compra da ferramenta mantêm-se inalterados
6. Esta garantia é válida na Comunidade Europeia, Suíça, Islândia, Noruega, Liechtenstein, Turquia, Rússia e Reino Unido. Fora destas áreas, entre em contacto com o seu concessionário autorizado RYOBI para determinar se existe outra garantia aplicável.

CENTRO DE ASSISTÊNCIA AUTORIZADO

Qualquer pedido do problema relacionado com o produto pode ser encaminhado para o seu centro de reparação autorizados locais (visite www.ryobitools.eu) ou directamente para: Technonic Industries GmbH, Max Eyth Straße 10, 71364 Winnenden, Germany. Indique o número de série e o tipo de produto impressos na etiqueta.

DA RYOBI BETINGELSER FOR GARANTI

Udover lovbestemte rettigheder, som resulterer af købet, er dette produkt dækket af en garanti, som anføres herunder.

1. Garantiperioden er 24 måneder for brugere og begynder på den dato, som produktet blev købt. Denne dato skal dokumenteres af en faktura eller andet bevis for køb. Produktet er udelukkende designet og dedikeret til brugere og privat brug. Så der ydes ingen garanti i tilfælde af professionel eller kommerciel brug.
2. Der er en mulighed for at forlænge garantiperioden for en del af udvalget af værktøjer (AC/DC), hen over den ovenfor beskrevne periode vha. registrering på hjemmesiden www.ryobitools.eu. Berettigelsen af værktøjet til forlængelse af garantiperioden er tydeligt vist i butikker og/eller på emballage og/eller indeholdt i produktokumentationen. Slutbruger skal registrere hans/hendes nykøbte værktøj online indenfor 30 dage efter købsdatoen. Slutbruger kan registrere sig for den forlængede garanti i sit land, hvis han/hun er opført på den online registreringsformular, hvor denne mulighed er gyldig. Derudover skal slutbrugere give deres samtykke til at opbevare data, som er påkrævet at indtaste online, og de er nødt til at acceptere vilkår og betingelser. Registreringsbekræftelseskvitteringen, som sendes ud på e-mail, og den originale faktura, som viser købsdatoen, vil fungere som bevis for den forlængede garanti.
3. Garantien dækker alle defekter, som et produkt måtte have i løbet af garantiperioden, og som skyldes produktionsfejl eller materialefejl på købsdatoen. Garantien er begrænset til reparation og/eller udskiftning og inkluderer ikke andre forpligtelser, inklusiv men ikke begrænset til tilfældige skader eller følgeskader. Garantien er ugyldig, hvis produktet er blevet misbrugt, brugt uden at overholde vejledningen, eller det er blevet forkert tilsluttet. Denne garanti gælder ikke:
 - Beskadigelse af produktet, som er et resultat af uegnet vedligeholdelse
 - Et produkt der er blevet ændret eller modificeret
 - Et produkt hvor de originale identifikationsmærkninger (varemærke, serienummer) er blevet deltaget, ændret eller fjernet
 - Enhver beskadigelse forårsaget af manglende overholdelse af vejledningen
 - Ethvert ikke CE-produkt
 - Ethvert produkt som er blevet foreslået repareret af en ukvalificeret professionel eller uden tidligere autorisation af Technonic Industries.
 - Ethvert produkt som er tilsluttet uegnet strømforsyning (ampere, spænding, frekvens)
 - Enhver skade forårsaget af ekstern påvirkning (kemisk, fysisk, chok) eller fremmedelemeter
 - Normal slid på reservedele
 - Uegnet brug, overbelastning af værktøjet
 - Brug af ikke-godkendt tilbehør eller dele
 - Elværtøjstilbehør som leveres med værktøjet eller købes separat. Sådanne udstødsindkluderer men er ikke begrænset til skruetrækker, bits, bits, silbeskiver, sandpapir og klinger, sideslyr
 - Komponenter (dele og tilbehør) som er udsat for naturligt slid og ælde, inklusiv men ikke begrænset til Service- og vedligeholdelsesstat, kulbørster, lejer, bøsninger, påsætning eller modtagelse af SDS-br, El ledning, hjælpehåndtag, transporttaske, sandplade, støvpose, støvudsledningslange, filterposer, nåle og fedte slagnagle etc.
4. For eftersyn skal produktet sendes til eller præsenteres for en RYOBI-autoriseret service værksted, som er opstillet for hvert land i den følgende liste over service værksted adresser. I nogle lande påtager din lokale RYOBI-forhandler sig ansvaret for at sende produktet til RYOBI-serviceorganisationen. Når et produkt sendes til en RYOBI-service værksted, skal det pakkes sikkert ind uden noget farligt indhold som benzin, mærkes med afsenderens adresse og med en kort beskrivelse af fejlen.
5. En reparation/erstatning under denne garanti er gratis. Den udgør ikke en forlængelse eller en ny start på garantiperioden. Udvælede dele eller værktøjer bliver vores ejendom. I nogle lande skal leveringsafgifter eller porto betales af afsenderen. Disse lovbestemte rettigheder i forbindelse med købet forbliver uanfægtede
6. Denne garanti gælder i EU, Schweiz, Island, Norge, Liechtenstein, Tyrkiet, Rusland og Storbritannien. Udover disse områder bedes de kontakke din autoriserede RYOBI-forhandler for at afgøre, om en anden garanti gælder.

AUTORISEREDE SERVICEVÆRKSTEDER

Enhver anmodning eller problem angående produktet kan adresseres til dine lokale autoriserede servicecentre (gå ind på www.ryobitools.eu) eller direkte til: Technonic Industries GmbH, Max Eyth Straße 10, 71364 Winnenden, Germany. Angiv serienummer og produkttype, der er trykt på etiketten.



SV RYOBI ANVÄNDNINGSVILLKOR FÖR GARANTI

Förutom eventuella lagstadgade rättigheter som uppstår genom köpet, täcks den här produkten av en garanti som anges nedan.

1. Garantiperioden är 24 månader för konsumenter och börjar gälla från det datum då produkten köptes. Detta datum måste dokumenteras på en faktura eller annat köpebevis. Produkten är utformad och avsedd för konsumenter och privat bruk. Därmed tillhandahålls ingen garanti vid yrkesmässigt eller kommersiellt bruk.
2. Det finns möjlighet att förlänga garantiperioden för en del av utbudet för elverktyg (AC/DC) under den period som anges ovan genom att använda registreringen på webbplatsen www.ryobitools.eu. De verktyg som är berättigade till en förlängning av garantiperioden visas tydligt i butiker och/eller på förpackningens och anges i produktdokumentationen. Slutavändaren behövs registrera hans/hennes nyförvärvade verktyg online inom 30 dagar från köpdatumet. Slutavändaren kan registrera sig för den förlängda garantin i det land där han/hon bor om landet finns angivet i registreringsformuläret online och där detta alternativ är giltigt. Dessutom måste slutavändaren ge sitt medgivande till lagring av data vilket vid registrering online samt acceptera villkoren. Bekräftelsekvittot för registreringen som skickas ut via e-post och originalfakturan som visas köpdatumet kommer att gälla som bevis för den förlängda garantin.
3. Garantin täcker alla produktdefekter under garantiperioden som beror på brister i utförande eller material vid köpdatumet. Garantin är begränsad gällande reparation och/eller utbyte och inkluderar inte några skyldigheter inklusive men inte begränsat till oförutsedda skador eller följskador. Garantin är inte giltig om produkten har missbrukats, använts i strid med bruksanvisningen eller inte anslutits på rätt sätt. Denna garanti täcker inte:
 - eventuella skador på produkten som uppstått till följd av felaktigt underhåll
 - produkter som har ändrats eller modifierats
 - produkter där ursprungliga identifieringsmärkningar (varumärke, serienummer) har målats över, ändrats eller tagits bort
 - eventuella skador som uppstått till följd av att bruksanvisningen inte efterföljts – alla icke CE-produkter
 - eventuella produkter som har försökts repareras av en icke-kvalificerad yrkesman eller utan föregående medgivande från Techntron Industries.
 - eventuella produkter som anslutits till felaktig strömföröring (ampere, volt, frekvens)
 - eventuella skador som uppstått till följd av yttre påverkan (kemisk, fysisk, stöt) eller främmande ämnen
 - normalt slitage av reservdelar
 - olämplig användning, överbelastning av verktyget
 - användningen av icke-godkända tillbehör eller delar
 - tillbehör till elverktyg som medföljde verktyget eller köpts separat. Sådana undantag inkluderar men är inte begränsat till skruvmejselbits, bortslibb, slipskivor, sandpapper, blad och sidokäna
 - Komponenter (delar och tillbehör) är föremål för naturligt slitage, inklusive men inte begränsat till service- och underhållsdelar, kolborstar, kullager, chuck, tillbehör eller tillhörande SDS-borrbitt, strömsladd, hjälphandtag, transportväska, slippatta, dampmpåse, dammbutblåsar, filterbrickor, slift och fjädrar till mutterdragare osv.
4. Vid service måste produkten skickas eller uppvisas för en RYOBI-aurtoriserad servicestationer som står angiven för varje land i följande adresslista över servicestationer. I vissa länder tar din lokala RYOBI-ärförälsäljare på sig ansvaret att skicka produkten till RYOBI-serviceorganisationen. När en produkt skickas till en RYOBI-servicestation, ska produkten paketeras säkert ut enligt följande innehåll såsom bensin, markeras med användarens adress samt en kort beskrivning av felet.
5. En reparation/ett utbyte under denna garanti är kostnadsfri. Det utgör inte en förlängning eller förnyelse av garantiperioden. Utbyta delar eller verktyg blir vår egendom. I vissa länder måste leveranskostnader eller porto betalas av användaren. Dina lagstadgade rättigheter som härrör från köpet av verktyget förblir opåverkade
6. Denna garanti är giltig i Europeiska gemenskapen, Schweiz, Island, Norge, Liechtenstein, Turkiet, Ryssland och Storbritannien. Utvärta för dessa länder, kontakta din auktoriserade RYOBI-ärförälsäljare för att avgöra om en annan garanti gäller.

AUKTORISERAT SERVICECENTER

Varje begäran eller problem avseende produkten kan adresseras till ditt lokala auktoriserade servicecenter (besök www.ryobitools.eu) eller direkt till: Techntron Industries GmbH, Max Eyth Straße 10, 71364 Winnenden, Germany. Ange serienummer och produkttypen som anges på etiketten.

F1 RYOBI-TAKUJUN SOVELTAMISEHDOT

Tällä tuotteella on oston luomien lakisäätösten oikeuksien ohella alla mainitut mukainen takuu.

1. Takuun kesto on kulluttajille 24 kuukautta ja takuuaika alkaa tuotteen ostohetkestä. Tämän päivämäärän tulee lukea laskussa tai muussa ostositotuksessa. Tuote on suunniteltu ja tarkoitettu vain kulluttajien yksityiseen käyttöön. Takuu ei siis kata ammatti- eikä kaupallista käyttöä.
2. Joidenkin sähkötyökalujen (AC/DC) takuun kesto on mahdollista laajentaa vielä mainittua kestoä pidemmäksi verkkosivuston www.ryobitools.eu rekisteröinnin kautta. Työkalujen kelpoisuus takuukausen laajennukseen näkyy selvästi myymälöissä jatta/pakkauksissa jatta/ tämä tieto sisältyy tuotetokumentaation. Loppukäyttäjän täytyy rekisteröidä vasta hankittu työkalu internetissä 30 päivän kuluessa ostopäivämäärästä. Loppukäyttäjällä voi rekisteröidä laajennetun takuun kolmea maassa, jos se on luettelluna online-rekisteröintimaksussa, jossa mainitaan, missä tämä vaihtoehto on voimassa. Loppukäyttäjien täytyy lisäksi hyväksyä tietojen tallennus, jotka heidän täytyy antaa online-tilassa sekä ehdot. Rekisteröinnin vahvistuskulut, joka lähetetään sähköpostitse, ja alkupeiräin ostopäivämäärän limateise lasku toimivat laajennetun takuun tositeina.
3. Takuu kattaa kaikki tuotetukseen tarkuukaanä tulevat viat, joiden aiheuttajina ovat tuotetessa ostopäivänä olleet valmistus- tai materiaaliviat. Takuu on rajoitettu korjaukseen jatta vaihtoon eikä se sisällä mitään muuta velvoitetta mukaan lukien satunnais- ja seuranaisvahinkoja, mutta rajoittamatta niiden. Takuu ei päde, jos tuotetta on käytetty väärin, käyttöohjeen vastaisesti tai jos se on liitetty virheellisesti. Tämä takuu ei kata:
 - virheellisesti huolusta johtuvia vaurioita
 - muunnettua tai muutettua tuotetta
 - tuotetta, jonka alkupeiräin lunisteröimä (tavaramerkki, sarjanumero) on turmeltu, muutettu tai poistettu
 - tämän käyttötoimen laiminlyönnistä johtuvia vaurioita
 - ei-CE-tuotetta
 - tuotetta, jota on yrittänyt korjata epäpätevä ammattilainen tai joka on korjattu ilman Techntron Industrien ennakkolupa.
 - tuotetta, joka on liitetty virheelliseen teholähteeseen (ampeirit, jännite, taajuuus)
 - ulkoisten valkautusten (kemiallinen, fyysinen, isku) tai vieraiden aineiden aiheuttamaa vauriota
 - normaaleja kuluvia varaosia
 - virheellistä käyttöä, työkalun ylikuormitusta
 - ei-työkäytettyjen tarvikkeiden tai osien käyttöä
 - sähkötyökalun tarvikkeita, jotka on toimittettu työkalun mukana tai ostettu erikseen. Poisjätettyjä osia ovat ruuvivärsäret, poranterät, hiomalaikat, hiiekkapaperi ja terät, sivuohjat, näihin kulkukaan rajoittumatta
 - Luonnollisesti kuluvia komponentteja (osia tai tarvikkeita), joihin sisältyy huolto- ja kunnossapito, hiiliharjat, laakerit, terästätkat, SDS-porien kiinnittin tai istuskassot, virtajohto, apukahva, kuljetuskotelo, hiomataikka, pölypussi, pölypoistokulpi, huopavärsitet, iskuvärsäimen pulit ja jouset yms. näihin kulkukaan rajoittumatta
4. Tuote on lähetettävä huollettavaksi valituttuun RYOBI-huoltoon tai näyteltävä siellä. Niiden osoitteet kussakin maassa löydyvät seuraavasta luettelosta. Joissakin maissa paikallinen RYOBI-jälleenmyyjä huolehtii tuotteen lähtekesestä RYOBI-huolto-organisaation. Kun tuote lähetetään RYOBI-huoltoon, se täytyy pakata hyvin ilman vaarallisia aineita, kuten polttoainetta, ja pakkaukseen täytyy merkitä lähetettävän nimen sekä vian tyyhi kuvaus.
5. Takuun kattama korjaus/vaihto on maksuton. Se ei tarkoita takuukausen laajennusta tai alkamista alusta. Vaihdetut osat tai työkalut siirtyvät valmistajan omistukseen. Joissakin maissa lähetettävä täytyy maksaa lähtekustannukset tai postikulut. Työkalun oston luomat lakisäätöiset oikeudet pysyvät koskemattomina
6. Tämä lasku on voimassa Euroopan yhteisössä, Sveltissä, Islannissa, Norjassa, Liechtensteinissä, Turkissa, Venäjällä ja Yhdystyneessä kuningaskunnassa. Ota näiden alueiden ulkopuolella yhteyttä omaan valituttuun RYOBI-jälleenmyyjään ja selvitä, onko jotain muuta takuuta.

VALTUUTETTU HUOLTO

Kaikki tuotetukseen liittyvät pyynnöt tai kysymykset voidaan osoittaa paikallisille valtuutetuille huoltoilikeille (katso www.ryobitools.eu) tai suoraan osoitteeseen: Techntron Industries GmbH, Max Eyth Straße 10, 71364 Winnenden, Germany. Ilmoita tarraan painettu sarjanumero ja tuotetyyppi.



NO RYOBI GARANTIBETINGELSER

I tillegg til eventuelle lovbestemte rettigheter som følger av kjøpet, er dette produktet dekket av en garanti som angitt nedenfor.

1. Garantiperioden er 24 måneder for konsumenter og gjelder fra den datoen som produktet ble kjøpt. Denne datoen skal dokumenteres med en faktura eller annet kjøpsbevis. Produktet er designet og beregnet kun til konsument- og privat bruk. Så det gis ingen garanti ved profesjonell eller kommersiell bruk.
2. For en del av utvalget av elektriske verktøy (AC/DC) er det mulig å til å utvide garantiperioden i den perioden som er beskrevet ovenfor ved bruk av registreringer på nettsidene www.ryobitools.eu. Kvalifisering av verktoyene for en utvidelse av garantiperioden er tydelig vist i butikker og/eller på pakningen i / og finnes innen produktdokumentasjonen. Sluttbrukeren må registrere sine nyil anskaffede verktøy online innen 30 dager etter kjøpsdato. Sluttbrukeren kan registrere seg for den utvidede garantien i sitt land hvis det er opplyst på online registreringskjøpet der dette alternativer er gyldig. Videre må sluttbruker gi sitt samtykke til oppbevaring av dataene som kreves for å gå online, og de må godta vilkår og betingelser. Registreringsbekreftelsen, som sendes ut på e-post, og den originale fakturaen som viser kjøpsdato, vil tjene som bevis for den utvidede garantien.
3. Garantien dekker alle defekter i produktet under garantiperioden på grunn av defekter i utførelse eller materiale på kjøpsdato. Garantien er begrenset til å reparere og/eller erstatte og inkluderer ikke noen andre forpliktelser, inkludert, men ikke begrenset til, tilfellelige eller fellesmessige skader. Garantien er ikke gyldig hvis produktet har blitt misbrukt, brukt på annen måte enn det som beskrives i bruksanvisningen eller er koblet til på feil måte. Denne garantien gjelder ikke for:
 - enhver skade på produktet som er resultat av ulittriskkelig vedlikehold
 - ethvert produkt som har blitt endret eller modifisert
 - ethvert produkt der de originale identifiseringsmerkene (varemerke, serienummer) har blitt uleselig, er endret eller fjernet
 - enhver skade som forårsakes av ikke-overholdelse av instruksjons håndboken
 - ethvert ikke-CE-produkt
 - ethvert produkt som har blitt forsøkt reparert eller av en ikke-kvalifisert fagperson eller uten lidigende autorisasjon fra Technonic Industries.
 - ethvert produkt tilkoblet feil strømforsyning (ampere, spenning, frekvens)
 - enhver skade som er forårsaket av eksterne påvirkninger (kjemiske, fysiske, stat) eller fremmede stoffer
 - normal slitasje og silterserevedeler
 - feil bruk, overbelastning av verktøyet
 - bruk av ikke-påkjøpt tilbehør eller deler
 - Elektrisk verktøytilbehør levert med verktøyet eller kjøpt separat. Slike ekskluderinger, inkludert, men ikke begrenset til skruetrækkerbitts, drillbitts, slipeskiver, sandpapper og blader, lateral færing
 - Komponenter (deler og tilbehør) som er utsatt for naturlig slitasje, inkludert, men ikke begrenset til service- og vedlikeholdsett, karbonbørster, lagre, chock, SDS-borrbliste eller -notak, strømledning, hjelpehåndtak, transportbærere, sandingsplate, stavpose, stavutslippsrør, filtpakninger, støttøkelpinner og fjær, osv.
4. For service må produktet sendes eller fremlegges for en RYOBI-autorisert servicestasjon opplyst for hvert land i den følgende listen over servicestasjonsadresser: i noen land sender den lokale RYOBI-forhandleren produktet til RYOBI serviceorganisasjonen. Ved å sende et produkt til en RYOBI servicestasjon skal produktet være sikkert pakket uten noe færig innhold, slik som bensin, merket med senders adresse og fulgt av en kort beskrivelse av feilen.
5. En reparasjon/erstatning under denne garantien er gratis. Den utgår ingen foretlage eller en ny start av garantiperioden. Uvokslede deler eller verktøy blir vår eiendom. I noen land vil leveringskostnader eller fraktering måtte betales av senderen. Din lovbestemte rettigheter som oppstår fra kjøp av verktøyet fortlor ubæret.
6. Denne garantien er gyldig i EU, Sveits, Island, Norge, Liechtenstein, Tyrkia, Russland og Sloborittann. Utenfor disse områdene ta kontakt med din autoriserte RYOBI-forhandler om en annen garanti gjelder.

AUTORISERT SERVICESENTER

Enhver forespørsel eller problem med produktet kan henvises til de lokale autoriserte serviceentrene (se www.ryobitools.eu) eller direkte til: Technonic Industries GmbH, Max Eyth Straße 10, 71364 Winnenden, Germany. Angi serienummer og produkttype som er trykket på etiketten.

RU УСЛОВИЯ ПРИМЕНЕНИЯ ГАРАНТИИ НА ПРОДУКЦИЮ RYOBI

Помимо законных прав, возникающих при покупке, данное изделие покрывается гарантией в соответствии с приведенными ниже пунктами.

1. Гарантийный период для покупателя составляет 24 месяца с даты покупки изделия. Дата покупки должна быть подтверждена полностью заполненным гарантийным талоном и чеком о покупке. Данное изделие предназначено только для частного использования покупателем. Поэтому гарантия не распространяется на использование в профессиональных или коммерческих целях.
2. Предусмотрена возможность продления для части изделий линейки электроинструментов (AC/DC) гарантийного периода с помощью регистрации на сайте www.ryobitools.eu. Право инструмента на продление гарантийного периода четко указано в магазинах и / или на упаковке и содержится в сопутствующей инструменту документации. Конечный пользователь должен зарегистрировать свой приобретенный инструмент в течение 30 дней с даты покупки. Конечный пользователь может зарегистрировать свой инструмент на продление гарантии в стране своего проживания, если она указана в форме онлайн-регистрации. Кроме того, конечный пользователь должен дать свое согласие на хранение данных, которые необходимо ввести в онлайн-форму и принять правила и условия. Подтверждение регистрации, которое вы получите по электронной почте, заполненный гарантийный талон и оригинальный чек, в котором указана дата покупки, будут служить доказательством продленной гарантии.
3. Гарантия покрывает в течение гарантийного периода все дефекты качества или материала изделия на дату покупки. Гарантия ограничена ремонтом и / или заменой и не включает никакие другие обязательства, включая, но не ограничиваясь, случайными или косвенными убытками. Гарантия становится недействительной, если изделие использовалось не по назначению, вопреки инструкциям, данным в Руководстве пользователя или было неправильно подключено. Настоящая гарантия не распространяется на:
 - любые повреждения изделия в результате неправильного технического обслуживания или недостаточного ухода за инструментом
 - любые изделия, подвергшиеся изменениям и модификации
 - любые изделия, оригинальные идентификационные отметки которого (торговая марка, серийный номер) были повреждены, изменены или удалены
 - любые повреждения, вызванные несоблюдением инструкций Руководства пользователя
 - любые изделия, не сертифицированные маркировкой "CE" для продажи в Европейском союзе
 - любые изделия, подвергшиеся попыткам ремонта неавторизованным работником или без предварительного утверждения компаний Technonic Industries.
 - любые изделия, подключенные к неправильному источнику питания (сила тока, напряжение, частота)
 - любые повреждения, вызванные внешними воздействиями (химические, физическое, удары) или посторонними веществами
 - естественный износ запчастей деталей
 - несоответствующее использование, перегрузка инструмента
 - использование неутвержденных аксессуаров и неоригинальных запчастей деталей
 - аксессуары электроинструментов, устанавливаемые с инструментом или приобретаемые отдельно. К этому списку относятся, но не исчерпывают его: сверла шуруповоротов, дрелей, абразивные диски, наждачную бумагу, лезвия и кофевые направляющие
 - компоненты (детали и аксессуары), подверженные естественному износу и износу, включая, но не ограничиваясь: наборы для технического обслуживания, угольные щетки, подшипники, патроны, переходники SDS, кабели питания, дополнительные ручки, футляры для трансформации, шлифовальные порошки, пылесборники, трубы для отвода пыли, войлочные шайбы, штиры и грубые ударные ключи и др.
4. Для получения технического обслуживания изделие следует направлять в авторизованные сервисные центры RYOBI, указанные для каждой страны в приведенном ниже списке адресов станций сервисного обслуживания. В некоторых странах местные дилеры RYOBI управляют изделием в сервисные организации RYOBI. При отправке изделия в сервисный центр RYOBI, изделие должно быть безопасно упаковано и не содержать никаких опасных веществ, таких как бензин, должен быть подписан адрес отправителя и сопровождаться кратким описанием неисправности.
5. Ремонт / замена проводится в рамках настоящей гарантии бесплатно. Он не продлевает гарантию и не начинает новый гарантийный период. Заменяемые детали и инструменты становятся нашей собственностью. В некоторых странах отправитель должен оплачивать стоимость отправки. Ваши законные права, возникающие при покупке инструмента, остаются неизменными
6. Настоящая гарантия действительна в Европейском Сообществе, Швейцарии, Исландии, Норвегии, Лихтенштейне, Турции, России и Великобритании. Вне указанных стран необходимо обратиться к своему авторизованному дилеру RYOBI, чтобы узнать, применяются ли условия каких-либо других гарантий.

УПОЛНОМОЧЕННЫЙ СЕРВИСНЫЙ ЦЕНТР

При возникновении проблем с изделием обращайтесь в один из региональных авторизованных сервисных центров (см. www.ryobitools.eu) или напрямую: Technonic Industries GmbH, Max Eyth Straße 10, 71364 Winnenden, Germany. Укажите серийный номер и тип изделия, указанные на табличке.



PL WARUNKI GWARANCJI RYOBI

Opiszc praw ustawowych wynikających z zakupu produkt jest objety gwarancją, której warunki podane poniżej.

- Okres gwarancyjny wynosi 24 miesiące dla konsumentów i rozpoczyna się w dniu zakupu produktu. Długość czasu należy udokumentować fakturą lub innym dowodem zakupu. Produkt został zaprojektowany i jest przeznaczony do użytku konsumpcyjnego i prywatnego. W związku z tym gwarancja nie obejmuje zastosowań profesjonalnych i komercyjnych.
- Istnieje możliwość wykluczenia okresu gwarancyjnego dla części asortymentu narzędzi ręcznych z napędem mechanicznym (AC/DC) poprzez zarejestrowanie produktu na stronie internetowej www.ryobitools.eu. Kwalifikowalność narzędzi do wykluczenia okresu gwarancyjnego jest wyraźnie określona w sklepach i/lub na opakowaniu oraz w dokumentacji produktu. Użytkownik końcowy musi zarejestrować nowe konkretny narzędzie online w ciągu 30 dni od daty zakupu. Użytkownik końcowy może zarejestrować się w celu przedłużenia gwarancji w swoim kraju zamieszkania. Jeżeli jest on wymieniony w formularzu rejestracji online, gdzie opcja ta obowiązuje. Ponadto użytkownicy końcowi muszą wyrazić zgodę na przechowywanie danych, wprowadzanych na stronie internetowej i zaakceptować regulamin. Dowodem wykluczenia gwarancji jest wysłanie pocztą elektroniczną potwierdzenie rejestracji i oryginal faktury potwierdzającej datę zakupu.
- Gwarancja obejmuje wszystkie wady produktu ujawnione w okresie gwarancyjnym wynikające usterkę wykonania lub materiału obecnym w dniu zakupu. Gwarancja jest ograniczona do naprawy i/lub wymiany i nie obejmuje żadnych innych zobowiązań, w tym między innymi odpowiedzialności za szkody przypadkowe lub wderna. Gwarancja nie obowiązuje, jeżeli produkt był nieprawidłowo używany, używany niezgodnie z instrukcją lub nie był prawidłowo podłączony. Gwarancja nie obejmuje:
 - uszkodzenia produktu wynikającego z nieprawidłowej konserwacji,
 - produktu, który został zmieniony lub zmodyfikowany,
 - produktu, którego oryginalne oznaczenie (znak towarowy, numer seryjny) zostało znieszone, zmienione lub usunięte,
 - jakiegokolwiek uszkodzeń wynikających z nieprzestrzegania instrukcji,
 - jakiegokolwiek produktu bez certyfikatu CE,
 - jakiegokolwiek produktu, który próbowano naprawić z pomocą niewykwalifikowanej osoby lub bez uzyskania wcześniejszej zgody firmy Technic Industries.
 - jakiegokolwiek produktu podłączonego nie prawidłowego źródła zasilania (nieprawidłowe nabełżenie prądu, napięcie, częstotliwość),
 - jakiegokolwiek uszkodzeń spowodowanych występowaniem czynników zewnętrznych (chemicznych, fizycznych, drgan) lub substancji obcych,
 - normalnego zużycia części zamiennych,
 - nieprawidłowego użycia, przecięcia narzędzia,
 - stosowania niezatwierdzonych akcesoriów lub części,
 - akcesoriów narzędzi ręcznych z napędem mechanicznym dostarczonych z narzędziem lub kupionych oddzielnie. Takie wykluczenia obejmują, między innymi, wymienne ostrza wkrętaka, wiertła, tarcze ciętne, papier ścierny i ostrza, prowadnicę boczną,
 - elementów (części i akcesoriów) podlegających naturalnemu zużyciu obejmujących, między innymi, zestawy do konserwacji i serwisu, szczotki węglowe, łożyska, uchwyty, przysłankę wiertła SDS, gniazdo, przewód zasilania, uchwyty pomocnicze, szkielet transportowa, płytę szlifarską, worek pyłowy, rurę odprowadzania pyłu, podkładki filcowe, kołki i sprężyny klucza udarowego itp.
- W celu serwisowania produkt należy wysłać lub okazać w autoryzowanym punkcie serwisowym RYOBI znajdującym się na przedstawionym poniżej wykazie punktów serwisowych w poszczególnych krajach. W niektórych krajach lokalny dystrybutor produktów RYOBI podejmuje się wysyłki produktu do centrum serwisowego RYOBI. W przypadku wysyłki do punktu serwisowego RYOBI produkt — pozbawiony jakiegokolwiek niebezpiecznych substancji, na przykład benzyny — należy bezpiecznie zapakować i dołączyć adres nadawcy oraz kroki opisane poniżej.
- Naprawa/wymiana w ramach niniejszej gwarancji jest bezpłatna. Nie stanowi jednak o przedłużeniu lub rozszerzeniu od nowa biegu okresu gwarancyjnego. Wymienione części lub narzędzia stają się naszą własnością. W przypadku niektórych krajów nadawca będzie musiał uregulować koszty dostawy lub opłaty przekroczone. Prawa ustawowe wynikające z zakupu narzędzia pozostają niezmiennicze.
- Naprawa gwarancja obowiązuje we Wspólnocie Europejskiej, Szwajcarii, na Islandii, w Norwegii, a także w Liechtensteinie, Turcji, Rosji oraz Zjednoczonym Królestwie Wielkiej Brytanii i Irlandii Północnej. Poza tymi obszarami należy skontaktować się z autoryzowanym dostawcą produktów RYOBI i ustalić, czy obowiązuje inna gwarancja.

AUTORYZOWANY PUNKT SERWISOWY

Wszelkie zapytania i problemy z produktem można zgłaszać do lokalnych autoryzowanych centrów serwisowych (patr.www.ryobitools.eu) lub bezpośrednio do: Technic Industries GmbH, Max Eyth Straße 10, 71364 Winnenden, Germany. Prosimy o podanie wydrukowanego na etykiecie numeru seryjnego oraz typu produktu.

CS ZÁRUČNÍ PODMÍNKY RYOBI

Kromě zákonných práv vyplývajících z koupě výrobku se na tento výrobek vztahuje také níže uvedené záruka.

- Záruční doba pro spotřebitele je 24 měsíců a začíná datem nákupu výrobku. Datum musí být zaznamenáno na fakturu nebo jiném dokladu o kupě. Tento výrobek je navržen a určen pouze pro soukromé užití spotřebitele. Záruka se tedy nevztahuje na profesionální nebo komerční užití výrobku.
- U některých elektrických nástrojů (AC/DC) je možné záruční dobu prodloužit. K tomu je nutná registrace na stránkách www.ryobitools.eu. Možnost prodloužené záruční doby výrobků je jasně uvedena v prodejních, popř. na obalch nebo v dokumentech o výrobku. Koncový uživatel musí svůj nový nástroj zaregistrovat online do 30 dní od data nákupu. Koncový uživatel se může k prodloužené záruční době zaregistrovat v zemi trvalého pobytu, pokud je tato možnost uvedena na internetovém registračním formuláři u výrobku, kde je tato možnost dostupná. Koncový uživatelé musí dále souhlasit s uložením osobních údajů, která musí zadat na internetu, a přijmout obchodní podmínky. E-mail s potvrzením registrace a původní faktura s datem koupě poslouží jako důkaz o prodloužené záruce.
- Záruka se vztahuje na veškeré vady na výrobku v rámci záruční doby způsobené výrobními vadami nebo vadami materiálu v době koupě. Záruka je omezena na opravu, popřípadě výměnu a nezáhměje žádné další povinnosti, včetně mimo jiné vedlejších či následných odškodnění. Záruka neplatí při použití výrobku k nevhodným účelům, v rozporu s uživatelskou příručkou nebo při nesprávném zapojení. Záruka se nevztahuje na:
 - veškeré škody na výrobku způsobené nesprávnou údržbou
 - veškeré produkty, které byly pozměněny nebo upraveny
 - veškeré produkty, kde byly původní identifikační údaje (obchodní značka, sériové číslo) poničeny, pozměněny nebo odstraněny
 - veškeré škody způsobené neodporováním pokynů uživatelské příručky
 - veškeré produkty bez CE certifikace
 - veškeré produkty, které se pokusil opravit nekvalifikovaný odborník nebo opravu bez předchozího svolení společnosti Technic Industries
 - veškeré produkty zapojené do nesprávného elektrického zdroje (proud, napětí, frekvence)
 - veškeré škody způsobené externími vlivy (chemickými, fyzickými, nárazy) nebo cizími látkami
 - běžné opotřebování dílů
 - nevhodné použití, přetěžování nástroje
 - použití neschválených příslušenství nebo dílů
 - příslušenství a elektrické nástroje poskytnuté s nástrojem nebo zakoupené samostatně. Tyto výjimky se vztahují mimo jiné na šroubováky bity, vrtáky, brusné disky, brusný papír a šepete, postranní vodič štíty
 - komponenty (díly a příslušenství) podléhající přirozenému opotřebování, včetně mimo jiné servisních sad, karbonových kartáčů, ložisek, skližidla, SDS nástavek na vrtací bity, napájecího kabelu, pomocné rukovjeti, přepravního pouzdra, brusné desky, prachového vaku, výfukové prachové trubice, plastových podložek, západek a pružin rázového utahovačku atd.
- K provedení servisu musí být výrobek zaslán nebo předán do autorizovaného servisního centra společnosti RYOBI, jejichž adresy jsou uvedeny podle zemi v seznamu servisních center. V některých zemích za vás výrobek pošle servisní organizaci RYOBI sám prodejce výrobků této značky. Při zasílání výrobku do servisního centra RYOBI je potřeba výrobek bezpečně zabalit bez nebezpečného obsahu jako benzín, opatřit adresu odesílatele a připojit krátký popis závady.
- Oprava, popř. výměna v rámci této záruky je zdarma. Neznamená to prodloužení nebo začátek nové záruční lhůty. Ujmeněné díly nebo nástroje přejdou do našeho vlastnictví. V některých zemích platí povinné odesílání. Vaše zákonná práva vyplývající z koupě tohoto nástroje zůstávají neotřesena.
- Tato záruka platí v Evropské společnosti SŠ, Švýcarsku, na Islandu, v Norsku, Liechtensteinu, Turecku, Rusku a Spojeném království. Mimo tato území kontaktujte autorizovaného prodejce značky RYOBI, který zjistí, zda se na výrobek vztahuje jiná záruka.

POVĚŘENÉ SERVISNÍ STŘEDISKO

Si požadavky nebo problémy týkajícími se tohoto výrobku se můžete obracet na místní pověřené servisní středisko (podle www.ryobitools.eu) nebo přímo na: Technic Industries GmbH, Max Eyth Straße 10, 71364 Winnenden, Germany. Uveďte výrobní číslo a druh výrobku ze štítku.



HU A RYOBI GARANCIA ALKALMAZÁSÁNAK FELTÉTELEI

A vásárlásból addó törvényben rögzített jogok mellett a termékre az alábbi garancia vonatkozik.

- A fogyszórti garancia tartama 24 hónap, mely a termék vásárlásának napjával kezdődik. Ezt a dátumot számlával vagy a vásárlást igazoló egyéb dokumentummal kell bizonyítani. A termék rendeltetése csak fogyszórti és magánúti használat. Ezért professzionális vagy kereskedelmi használat esetén a garancia nem érvényes.
- A szerszámgépek (egyénumú/váltórészes) egy részénél a garancia időtartama a www.ryobitools.eu weblapon regisztrálásra meghosszabbítható. Az áruházakban, a csomagoláson, illetve a termék dokumentációjában egyértelműen jelezzve van, hogy az adott termék garanciája meghosszabbítható-e. A végfelhasználónak a vásárlás dátumától számított 30 napon belül regisztrálnia kell az újonnan vásárolt szerszámot. A végfelhasználó akkor regisztrálhat a kiterjesztett garanciára, ha az ország, ahol lakik, fel van sorolva az online regisztrációs űrlapon azon országok között, ahol választható ez az opció. Ezekkívül a végfelhasználónak bele kell egyeznie az online regisztrálás során szükséges adatok tárolásába, és el kell fogadnia a felhasználási feltételeket. A kiterjesztett garanciát a regisztráció beérkezésétől e-mailben küldött visszaigazolás és a vásárlás dátumát tartalmazó eredeti számla igazolja.
- A garancia a termék vásárlásakor fennálló, a gyártás során keletkezett hibákra és anyaghibákra érvényes és garanciális időtartamon belül. A garancia csak a javításra/cserére korlátozódik, és nem terjed ki semmilyen egyéb kötelezettségre, nem kizárólagosan ideértve a véletlen vagy szándékos rongálást. A garancia nem érvényes, ha a termék nem megfelelően, a használati utasításban foglaltakkal ellentétben, illetve nem megfelelően csatlakoztatva használták. A garancia nem vonatkozik:
 - a termék a nem megfelelő karbantartás következtében ért károsodásra – megváltoztatott vagy átalakított termékre
 - olyan termékre, melyen az eredeti azonosítókat (védőjege, sorozatszám) megrongálták, megváltoztatták vagy elvitatták
 - a használati utasítás be nem tartásából eredő károk
 - CE jelöléssel nem rendelkező termékekre
 - olyan termékre, melyet nem képzett, illetve a Technic Industries által nem feljogosított személy javított
 - nem megfelelő (áramerősségű, feszültségű, frekvenciájú) áramforrásra csatlakoztatott termékre
 - külső (vegyi, fizikai, ütés) hatásokból vagy idegen anyagokból eredő károkra
 - cserélhető alkatrészek természeténél fogva és elhasználódására
 - a szerszám helytelen használatára, kiterjesztésére
 - nem jóváhagyott tartozékok és alkatrészek használatára
 - A szerszámmal adott vagy külön megvásárolt tartozékokra. Ilyenek például (de nem kizárólag) a csavartörőfejek, fűrészárak, csiszolókorongok, csiszolólapok, kések, oldalirányú terelők.
- A termékeszköz kopásának, elhasználódásának kizárása és kiegészítők, például (de nem kizárólag) szerviz- és karbantartási készletek, szénkéfék, csapágyak, tokmány, SDS fűrészárak csatlakozója, lapkák, segédanyagok, szállítótok, csiszolólap, porzsák, porlevelőző cső, ficaláték, ütésűtés csavarbehajló gép csapszege és rugója stb.
- A termék javítása el kell vinni egy meghatalmazott RYOBI szervizbe; ezeket az egyes országokhoz a következő listában találja. Egyes országokban a helyi RYOBI kereskedő vállalja a termék elszállítását a RYOBI szervizbe. A termék veszélyes tartalom, például bennél nikkel csomagolva, a feladó címét feltüntetve, a hiba rövid leírásával együtt küldje el a RYOBI szervizbe.
- A jelen garancia hatálya alatt végzett javítás, illetve csere ingyenes. Nem jelenti a garanciális időtartam újraindítását. A kicserélt alkatrészek és szerszámok a mi tulajdonunkba kerülnek. Egyes országokban a szállítás vagy postázás költsége a feladó viseli. A vevőnek a szerszám megvásárlásából addó törvényes jogai nem változnak.
- Ez a garancia az Európai Közöségben, Svájcban, Izlandon, Norvégiaiban, Liechtensteinben, Törökországban, Oroszországban és az Egyesült Királyságban érvényes. E területen kívül kizárólag a RYOBI forgalmazót, hogy milyen garancia van érvényben.

HIVATALOS SZERVIZKÖZPONT

Ha bármilyen kérdés vagy problémája van a termékkel kapcsolatban, forduljon a helyi hivatalos szervizközponthoz (átjogotolt az a www.ryobitools.eu oldalra), vagy közvetlenül ide: Technic Industries GmbH, Max Eyth Straße 10, 71364 Winnenden, Germany. Adják meg a cikkszám nyomatott sorozatszámot és terméktypust.

RO CONDIȚII DE APLICARE A GARANȚIEI PENTRU PRODUSELE RYOBI

În plus față de condițiile stabilite rezultate din achiziționarea acestui produs, acesta este acoperit de garanția stipulată mai jos.

- Perioada de garanție este de 24 de luni pentru consumatori și începe de la data achiziționării produsului. Data de Începere a Garanției trebuie demonstrată cu o factură sau altă dovadă a cumpărării produsului. Produsul este destinat și conceput doar pentru utilizare în scopuri personale. Din acest motiv, nu se oferă garanție pentru utilizare sau în scop profesional sau comercial.
- Există posibilitatea de extindere a perioadei de garanție pentru gama de unelte electrice (de CA/CC) peste perioada stipulată mai sus prin înscrierea produsului pe website-ul www.ryobitools.eu. Eligibilitatea pentru perioada de extindere a garanției este afișată în mod clar în magazinele de vânzare și/sau pe ambalaj sau este inclusă în documentația livrată împreună cu produsul. Utilizatorul final este obligat să-și înregistreze produsul online în termen de maxim 30 de zile de la achiziția acestuia. Utilizatorul final poate înregistra produsul pentru garanția extinsă oferită în țara sa de rezidență dacă aceasta este listată în formularul de înregistrare online și dacă această opțiune este validă. În plus, utilizatorul final trebuie să-și dea acordul pentru stocarea datelor personale solicitate la înregistrarea online și trebuie să accepte termenii și condițiile. Mesajul de confirmare a înregistrării, trimis prin e-mail și factura originală cu data achiziției vor dovedi perioada de garanție extinsă.
- Garanția acoperă toate defecțiunile produsului survenite în perioada de garanție datorate defectelor de execuție sau materialelor folosite. Începând cu data achiziției acestuia. Garanția este limitată la reparare și/sau înlocuire și nu include alte obligații, inclusiv, dar fără a se limita la daune accidentale sau rezultate pe cale de consecință. Garanția își pierde valabilitatea dacă produsul este utilizat necorespunzător, utilizat neconform cu instrucțiunile de utilizare din manualul cu instrucțiuni sau conectat incorect. Garanția nu se aplică în cazul:
 - oricărei defecțiuni survenite în urma întreținerii necorespunzătoare a produsului
 - oricărui produs alterat sau modificat
 - oricărui produs la care inscripțiile cu datele de identificare (marca comercială, numărul de serie) au fost șterse, modificate sau îndepărtate
 - oricărei defecțiuni datorate neconformării cu instrucțiunile din manualul de utilizare
 - oricărui produs necertificat CE
 - oricărui produs asupra căruia au fost efectuate tentative de reparare de către personal necertificat sau fără autorizație prealabilă din partea Technic Industries.
 - oricărui produs conectat la o sursă de alimentare necorespunzătoare (curent, tensiune, frecvență)
 - oricărui defecțiuni datorate unor influențe externe (chimice, fizice, șocuri) sau substanțe străine
 - uzurii și fisurării normale a pieselor de rezervă
 - utilizării neadecvate, suprasolicitării uzurii
 - utilizării de piese și accesorii neaprobate
 - accesoriilor pentru uneltele furnizate odată cu acestea sau achiziționate separat. Acestea excluderă se aplică, dar fără a se limita la următoarele: burghie, biți de șurubelniță, discuri abrazive, hârtie abrazivă și lame de tăiere, ghidaje laterale
 - Componentele (piese și accesorii) supuse uzurii normale, care includ, fără a se limita la, kituri de întreținere și service, perii de carbune, rulmenți, mandrină, adaptor pentru burghie SDS, cordoan de alimentare, maneră auxiliare, cutie de transport, placă pentru șlefuit, sac pentru praf, tub pentru evacuarea prafului, discuri de pâslă, adaptoare și resorturi pentru cheile de strângere prin vibrare, etc.
- Pentru efectuarea reparațiilor, produsul trebuie trimis sau adus la un centru de reparații autorizat RYOBI din țara în care se află centrul de reparații prezentate pentru fiecare țară. În anumite țări, reprezentatul local RYOBI va trimite produsul spre reparare la sediul central de reparații RYOBI. Altfel, când trimitereți produsul spre reparare la un centru de reparații RYOBI, acesta trebuie ambalat în siguranță, fără conținut periculos (cum ar fi benzina), marcat cu adresa expeditorului și însoțit de o scurtă descriere a defecțiunii.
- Repararea/înlocuirea în perioada de garanție este gratuită. Aceasta nu este însoțită de o prelungire sau o reînținerie a perioadei de garanție. Piesele sau uneltele schimbate devin proprietatea dvs. În anumite țări, taxele de expediție sau poștale vor fi suportate de expeditor. Drepturile dvs. stabilite rezultate din achiziția produsului rămân neschimbat
- Acasă garanția este valabilă în Comunitatea Europeană, Elveția, Islanda, Norvegia, Liechtenstein, Turcia, Rusia și Marea Britanie. În afara acestor zone, vă rugăm să contactați reprezentantul dvs. local RYOBI pentru a determina dacă se aplică alt tip de garanție.

CENTRU DE SERVICE AUTORIZAT

Orice întrebare sau problemă în legătură cu produsul se poate adresa la centrul de reparații autorizat RYOBI din țara în care se află centrul de reparații prezentat în lista următoare de centre de reparații prezentate pentru fiecare țară: Max Eyth Straße 10, 71364 Winnenden, Germany. Vă rugăm să specificați numărul de serie și tipul de produs înțiprite pe etichetă.





LV RYOBI GARANTIJAS PIEMĒROŠANAS NOSACĪJUMI

Papildus jebkādam likumiskajam tiesībmam, kas rodas, veicot pirkumu, izstrādājums tiek nodrošināts ar tālāk tekstā noteikto garantiju.

1. Garantijas periods patērētājiem ir 24 mēneši, tālskatle tiek sākota no datuma, kad veicta izstrādājuma iegāde. Šim datumam jābūt dokumentētam rēķinā vai citā pirkumu apliecinājošā dokumentā. Izstrādājums ir radīts un paredzēts tikai patērētāja privātai lietošanai. Saistībā ar iepriekšminēto, garantija netiek nodrošināta profesionālās vai komerciālās lietošanas gadījumā.
2. Pastāv iespēja garantijai daļas no elektroinstrumentu kārta (Mainstrāvas/akumulatoru) pārņemt ilgāk par iepriekš minēto periodu, izmantojot reģistrāciju internetā vietnē www.ryobitools.eu. Instrumenti, kas pakļauti garantijas perioda pagarināšanai, tiek skaidri apzīmēti veikalos un/vai uz iepakojuma un izstrādājumu komplektējošajā dokumentācijā. Gada ietāvojam nepieciešams reģistrēt šādu iegādātu jauno instrumentu 30 dienu laikā no pirkuma datuma. Gada ietāvojam var reģistrēties pagarinātajai garantijai savā mītnes valstī, ja tā mīnīta tiesaisties reģistrācijas veidlapā, kā arī šī iespēja ir aktīva. Bez tam, gada ietāvojam ir jāsniedz piekrišana tiesaisties ievadīšanai nepieciešamo datu glabāšanai un jāpiekrīt noteikumiem un nosacījumiem. Reģistrācijas apstiprinājums, kas tiek nosūtīts, izmantojot e-pastu, un rēķina oriģināls, kurā norādīts iegādes datums, kalpo kā pagarināties garantijas apstiprinājums.
3. Garantija attiecas uz visiem izstrādājuma defektiem garantijas periodā, kas saistīti ar ražošanas vai materiālu defektiem no pirkuma datuma. Šī garantija tiek ierobežota ar remontu un/vai nomainītu neietver jebkādas citas saistības, tajā skaitā, bet ne tikai, celosnarkarīgos vai saistītos bojājumus. Garantija nav spēkā, ja izstrādājums ir nepareizi lietots, izmantots nepareizi norādītiem lietošanas rokasgrāmatā vai būs nepareizi pieslēgts. Šī garantija netiek attiecināta uz – jebkādiem izstrādājuma bojājumiem, kas radušies nepareizas uzturēšanas rezultātā – jebkuru izstrādājumu, kas tīcis pārvērtots vai mainīts – jebkuru izstrādājumu, kura oriģinālais identifikācijas (preču zīme, sērģis numurs) marķējums ir tīcis nodzēsts, mainīts vai noņemts – jebkādiem bojājumiem, kuri radušies neievērojot norādes lietošanas rokasgrāmatā – jebkādam izstrādājumam bez CE sertifikācijas – jebkuram izstrādājumam, kura remontu mēģinājis veikt nekvalificēts personāls vai bez Technonic Industries iepriekšējas autorizācijas – jebkuram izstrādājumam, kurš būs pieslēgts neatbilstošam parametru (strāvas, sprieguma, frekvences) sprieguma avotam – jebkuriem bojājumiem, kuri radušies ārīgas iedarības (ķīmiskas, fiziskas, triecieni) vai vielu ietekmē – detaļu normāla lietošanas nodiluma rezultātā – nepareizas lietošanas vai instrumentu pārlodes rezultātā – neapstiprinātu detaļu vai aprīkojuma lietošanas rezultātā – elektroinstrumentu aksesuāriem, kas atrodas instrumenta komplektācijā vai ir iegādāti atsevišķi. Šīs izņēmums attiecinās uz, bet neaprobežojoties ar, skrievnieku uzgaļiem, urbjiem, abrazīvajiem diskkiem, smilšpapīru un asmeņiem, sānu vadotnēm – komponentiem (daļām un aksesuāriem), kas pakļauti normālam nodilumam, ieskaitot, bet neaprobežojoties ar Servisa un apkoju komplekti, oglekļa sukādas, gulņi, patrona, SDS urbu uzvērējumi vai uzlīkas, elektrības vads, papildus rokturis, transportēšanas un pārnēsāšanas kaste, sīlpmāšņas plāksne, putekļu maiss, putekļu izvadīšanas caurule, papildāķņi, triecienatslēgu lappas un atsperes, u.t.t.
4. Servisa nodrošināšanai, izstrādājums ir jānodod pilnvarotā RYOBI servisa centrā, kas norādīts katrai valstij tālāk minētajā servisa centru adresē sarakstā. Dažās valstīs jūsu vietējais RYOBI izplatītājs uzņemas izstrādājuma nosūtīšanu uz RYOBI servisa organizāciju. Nosūtīt izstrādājumu uz RYOBI servisa centru, izstrādājuma jābūt droši iepakotam, tas nedrīkst saturēt bīstamas vielas kā degvielu, sūtlīgam jābūt marķētam ar sūtlīga adresi un īsu kļūmes aprakstu.
5. Remonta/nomainīta šīs garantijas ietvaros ir bezmaksas. Tas nerada garantijas perioda pagarināšanu vai jaunu garantiju. Nomainītās daļas vai instrumentu kļūst par mūsu īpašumu. Dažās valstīs piegādes vai pasta izmaksas būs jāpaskaidro sūtlīgam. Jūsu likumiskās tiesības, kas nodrošinās, iegādājoties instrumentu, paliek nemainīgas.
6. Šī garantija ir spēkā Eiropas Kopienā, Šveicā, Islandā, Norvēģijā, Līhtenšteinā, Turcijā, Krievijā un Apvienotajā Karalistē. Ārpus šīm teritorijām, lūdzu, sazināties ar jūsu pilnvaroto RYOBI izplatītāju, lai noteiktu, vai ir piemērojama cita garantija.

AUTORIZĒTS APKALPOŠANAS CENTRS

Ar jebkuru pieprasījumu vai problēmu, kas saistīta ar produktu, var vērsties Jūsu vietējā pilnvarotajā servisa centrā (apmeklējiet www.ryobitools.eu) vai tieši pie: Technonic Industries GmbH, Max Eyth Straße 10, 71364 Winnenden, Germany. Lūdzu, norādiet sērģis numuru un datuma tipu, kas norādīts uz etiķetes.

LT „RYOBI” GARANTIJOS TAIKYMO SĄLYGOS

Papildant bet kokias įstatymuose numatytas perkanat atsirandandias teises, šiame įrenginiui laikoma talpa nurodyta garantija.

1. Vartotojams suteikiama 24 mėnesių trukmės garantija nuo įrenginio įsigijimo datos. Ši data turi būti nurodyta sąskaitoje faktūroje ar kitame pirkimą įrodančiame dokumente. Šis įrenginys skirtas tik vartotojų rinkai ir asmeniniam naudojimui. Todėl garantija netaikoma, jei įrenginys naudojamas profesionaliems ar komercinėms reikšmėms.
2. Įsigijus tam tikrus elektrinius įrenginius (AC/DC), suteikiama galimybė pratęsti garantiją, kad ji galiojūt ilgiau, nei nurodyta pirmiau, naudojantis registracija interneto svetainėje www.ryobitools.eu. Ar galima pratęsti įrenginio garantiją laikotarpiu, aiškiai nurodoma paruoštuose ir (arba) ant įrenginio pakuočių, ir (arba) įrenginio dokumentuose. Galutinai naudojotus turi užregistruoti savo naujai įsigytą įrenginį per 30 dienų nuo įsigijimo datos. Galutinai naudojotus gali registruoti išplėstinė garantijai savo gyvenamojoje šalyje, jei ji nurodyta internetinėje registracijos formoje, kurioje siūloma tokia galimybė. Be to, galutinai naudotojai turi sutikti su duomenų, nurodymais, suteikiantis registraciją, saugojimu ir svetainės naudojimo sąlygomis. Kaip išplėstinės garantijos įrodymas naudojamas registracijos patvirtinimo kvilas, atsiruščiamas el. paštu, ir oriģinai sąskaita faktūra, kurioje nurodyta įsigijimo data.
3. Ši garantija apima visus garantiniu laikotarpiu aptiktus įrenginio trūkumus, atsiradusius dėl gamybos arba medžiaginių defektų nuo įsigijimo datos. Ši garantija nįboma remonto ir (arba) pakeitimu, ir neapima jokių kitų įsipareigojimų, įskaitant (bet tuo neapsibrįojant) šaltinius arba antrinuos nostolius. Garantija anuluojama, jei įrenginys buvo naudojamas netinkamai, naudojamas ne pagal naudojimo instrukciją arba netinkamam pūrijngams. Ši garantija netaikoma:
 - jokiai įrenginiui padarytai žalai, kurią lėmė netinkama techninė priežiūra;
 - jokiai įrenginiui, kuris buvo keičiamas ar modifikuojamas;
 - jokiai įrenginiui, kurio oriģinialus identifikavimo ženklas (prekės ženklas, sērģis numeris) buvo sugadint, pakeičtas arba pašalinat;
 - jokiai žalai, kurią lėmė naudojimo instrukcijos nesilaikymas;
 - jokiems CE ženklu nepažymėtiems įrenginiams;
 - jokiai įrenginiui, kurį bandė remontuoti nekvalifikuoti asmenys arba kuris buvo remontojamas be „Technonic Industries” leidimo;
 - jokiai įrenginiui, kuris buvo pūrijngtas prie netinkamo matlininio tinklo (netinkamos srovės, įtampos, dažnio);
 - jokiai žalai, kurią lėmė išorinis poveikis (cheminis, fizinis, smūgiai) arba pašalinės medžiagos;
 - dėvimosioms dalims;
 - netinkamam naudojimui, įrenginio perkrovai;
 - nepatvirtintu priedu arba dalių naudojimui;
 - su įrenginiu pateiktiems arba atskirai įsigytiems elektrinio įrenginio priedams. Šios išimty apima (tuo neapsibrįojant) atsuktuvų angulius, gražų angulius, silfavo diskus, švirinij papuierį ir geležites, šoninį kreptulį;
 - komponentams (dalims ir priedams), kurie natūraliai dėviat, įskaitant (bet tuo neapsibrįojant) praslinėis ir techninės priežiūros rinkinius, angulius šepetėlius, guolius, laikiklį, SDS gražų anguliu priedu arba lizdu, matlinimo kabelį, pagalbiniame ramde, neįjojimo dėklį, silfavo diską, maišelį dulksm, dulkių ištraukimo vamzdelį, priedo vožtuvę, smūginio veržliarakčio kaišius ir spyruokles ir pan.
4. Prievis atikti priežiūros darbus, įrenginio reikia siųsti arba atvežti RYOBI įgaliojajam priežiūros centrui, nurodytam kiekvienos šalies priežiūros centru adresu sąrašae. Kai kuriose šalyse vietinis RYOBI atstovas siunčia įrenginį RYOBI priežiūros organizacijai. Siunčiant įrenginį RYOBI priežiūros centru, reikia saugiai jį supakuoti pašalinant visas pavojingas medžiagas, pvz., benzina, nurodyti ant pakuočios siuntinio adresą ir pridėti trumpą gedimo aprašymą.
5. Pagal šią garantiją remontas / keičiamas atliekami nemokamai. Tokie veikimai neliekami kuriojos pratejimo arba naujo įrenginio laikotarpiu pradžia. Dalsy arba įrenginiai, kuriuos pakeitėme, tampa mūsų nuosavybe. Kai kuriose šalyse pristatymo ir pašto išlaidas turi padengti siuntėjas. Įstatymuose numatytos jūsų teises, atsirandandios perkanat įrenginį, lieka nepakeistos.
6. Ši garantija galioja Europos Bendrosios šalyse, Šveicarijoje, Islandijoje, Norveģijoje, Lichtenštein, Turkiijoje, Rusijoje ir Jungtinioje Karalystoje. Jei gyvenate ne šiose šalyse, kreiptis j įgaliojajai RYOBI atstovui ir sužinokite, ar jums laikoma kita garantija.

ĮGALIOJATIS TECHININĖS PRIEŽIŪROS CENTRAS

Jei turite kokių nors pagėdavimų ar problemų, susijusių su šiuo gaminiu, galite kreiptis j artimiausiu įgaliojajai techninės priežiūros centrui apsilankydami www.ryobitools.eu arba tiesiogiai: Technonic Industries GmbH, Max Eyth Straße 10, 71364 Winnenden, Germany. Nurodykite etiketėje išspausdintą sērģis numerį ir gaminio tipą.



ET RYOBI GARANTIIINGIMUSED

Liaskas toote ostust tulenevatele seadusjärgsetele õigustele, kehtib tootele ka alloodud garantiia.

1. Tarbijatele on garantiiaeg 24 kuud ja algab sellel kuupäeval, mil toode osteti. Selle kuupäeva tähtsuseks on vaja arvet või mõnda teist tõendit ostu sooritamise kohta. Toode on mõeldud eratarbijatele ainult isiklikeks kasutamiseks. Seega ei kehti garanti ostu kasutamisel kuseetugevuses või kaubanduslike eesmärkid.
2. Teatud osale elektrilistele (vahelduvvoolu/alaalavvoolu) tööriistadele on võimalik pikendada esepool tootud garantiiaega, kasutades toote registreerimist veebilehel www.ryobitools.eu. Teave tööriista võimaliku pikendatud garantiiaja kohta on selgelt esile toodud poodides ja/või pakendi / ning see sisaldab toote dokumentatsiooni. Lõpptarbijat peab registreerima oma uued tööriistad interneti teel 30 päeva jooksul pärast ostupäeva. Lõppkasutaja või registreerida pikendatud garantiiaja saamiseks oma etukohariigis, kui veebis olevas registreerimisvormis on see vaik lubatud. Lisaks peavad kasutajad andma oma nõusoleku veebis nõutud sisestavatele andmete säilitamiseks ning nad peavad nõustuma lingimustega. E-posti teel saadetak registreerimise kinnitus ja arve originaal, kus on näha ostu sooritamise kuupäev, on pikendatud garantiiaja tähtsuseks.
3. Garanti katab kõik defektid toote garantiiaja jooksul, kui ostu kuupäeval ilmnevad talitus- või materjalivahed. Garanti piirb toote remondi ja/või väljavahetamisega ning ei sisalda muid kohustusi, muu hulgas ettenägematud või kaudeid kahjusid. Garanti ei kehti, kui toodet ei ole kasutatud sihtotstarbelselt või kooskõlas kasutusjuhendiga või see on valesti ühendatud. Garanti ei kehti järgmistel põhjustel:
 - toode on kahjustatud vale hoolduse tõttu
 - toodet on muudetud
 - toote algupärased identifitseerimisnumbrid (kaubamärk, seerianumber) on rikutud, muudetud või eemaldatud
 - kahju on tekkinud kasutusjuhendi mittejärgmisest
 - tootel puudub CE-märk
 - toodet on püüdnud remondida vastavalt kvalifikatsiooni mitte omav isik või ilma firma Technonic Industries eelneva loata.
 - toode on ühendatud valesse toiteallikasse (voolutugevus, pinge, sagedus)
 - välimõjude (keemilised, füüsikalised, elektrilised) või võrkehade tekitatud kahju
 - tavapärane kulumine ja katkised varuosad
 - ebaõige kasutamine, tööriista ülevõramine
 - heakskiitmata tarkivute või osade kasutamine
 - koos törandiga saadud või eraldi ostetud elektriliste tööriistade tarvikud. Need erandi puuduvad muu hulgas kruvikeeraja otsakud, puurlehtsad, lihvkettad, lihvipaberid ja -tald, liigukihud
 - Kompendiid (osad ja tarvikud), mida iseloomustab kulumine ja vananemine, muu hulgas remondi- ja hoolduskomplektid, süsinikharjad, laagrid, padruid, SDS-puuriterade tarvikud, tootejuhe, lisakäepide, transpordikott, lihvipaht, tõmukott, toimu väljasketoru, viidist seibid, lõikumüüvõime võlli ja vedrud jne.
4. Hooldusepeab toote saama või viima RYOBI volitatud teenindusse, mille aadressi leiata järgnevast teeninduspunktid nimekirjast vastava riigi alt. Mõnedes riikides võib kohalik RYOBI edasimüüja enda kanda kohustuse saata toode RYOBI teenindusorganisatsiooni. Toote saamiseks RYOBI teenindusse peab toode olema ohutult pakitud ja ei kehi sisaldada ohtlike aineid (nt bensiini), kirjjas peab olema saajla aadress ja lisatud vee lähkijärjekord.
5. Garanti alusel tehtavad remonditööd / asendamine on tasuta. See ei penda garanti kehtivusega ega tähtausta vee garantiiaja algust. Väljavahetatud osad või tööriistad kuuluvad meile. Mõnedes riikides maksab kätetoimetamis- ja postikulud saajale. Teie jäävad kehtima tööriista ostust tulenevad seadusjärgsed õigused.
6. See garanti kehtib Euroopa Liidus, Šveitsis, Islandil, Norras, Liechtensteinis, Türgis, Venemaal ja Ühendkuningriigis. Väljapoole neid riikide võtke ühendust volitatud RYOBI edasimüüjaga, et teha kindlaks kas kehtib mõni teine garanti.

VOLITATUD HOOLDUSKESKUS

Tooteaga seotud päringute või probleemide korral pöörduge kohaliku volitatud hoolduskeskuse poole (vt www.ryobitools.eu) või otse aadressile: Technonic Industries GmbH, Max Eyth Straße 10, 71364 Winnenden, Germany. Märkige ära siidil olev seerianumber ja toote tüüp.

HR UVJETI PRIMJENE JAMSTVA TVRTKE RYOBI

Osim svim zakonskim pravima koje prozitalize iz kupnje, ovaj je proizvod pokriven jamstvom kako je navedeno u nastavku.

1. Jamstveno razdoblje za potrošače traje 24 mjeseca i počinje s datumom na koji je proizvod kupljen. Taj datum mora se dokumentirati računom ili drugim dokazom o kupnji. Proizvod je konstruiran i namijenjen samo za privatnu upotrebu korisnika. Stoga se jamstvo ne daje u slučaju profesionalne ili komercijalne uporabe.
2. Postoji mogućnost da se za dio asortimana elektrinih alata pokretanih izmjeničnom strujom (AC/DC) proizvodi gore navedeno jamstveno razdoblje putem registriranja na mrežnom mjestu www.ryobitools.eu. Uvjeti koje je potrebno zadovoljiti kako bi se produžilo jamstveno razdoblje jasno su istaknuti u prodavaonicama i / ili na pakiranju i nalaze se unutar dokumentacije proizvoda. Krajnji korisnik može registrirati svoje novo kupljeno alata na mreži u roku od 30 dana od datuma kupnje. Krajnji korisnik može se registrirati za produženo jamstvo u svojoj zemlji boravišta ako se nalazi na popisu u mrežnom obrascu za registraciju gdje je ta opcija važeća. Nadalje, krajnji korisnici moraju dati svoj pristanak na pohranu podataka koji su potrebni za mrežni uzorak i moraju prihvatiti odredbe i uvjete. Potvrda o prijemu registracije, koja se šalje putem e-pošte, kao i originalni račun s vijeljim datumom kupnje poslužit će kao dokaz proizduženog jamstva.
3. Jamstvo pokriva sve nedostatke proizvoda tijekom jamstvenog razdoblja koji su nastali zbog neispravnosti prilikom izrade ili materijala s datumom kupnje. Jamstvo je ograničeno na popravak ili zamjenu i ne obuhvaća nikakve druge obveze, uključujući, ali ne ograničavajući se na slučajne ili posljedice štete. Jamstvo ne vrijedi ako je proizvod bio zlorabljjen, korišten u suprotnosti s priručnikom s uputama ili ako je pogrešno spojen. Ovo jamstvo ne primjenjuje se na:
 - svakdu štetu koja je na proizvodu nastala kao rezultat nepravilnog održavanja
 - svaki proizvod koji je promijenjen ili izmijenjen
 - svaki proizvod na kojem su izvorne identifikacijske oznake (Zig, serijski broj) bile oštećene, izmijenjene ili uklonjene
 - svaku štetu prouzročenu nepridržavanjem priručnika s uputama
 - svaki proizvod koji nema oznaku CE
 - svaki proizvod koji je pokušao popraviti nekvalificirani profesionalac ili onaj koji je popravljen bez prethodnog odobrenja tvrtke Technonic Industries.
 - svaki proizvod koji je spojen na neprikladan izvor električnog napajanja (neodgovarajuća amperaza, napon, frekvencija)
 - svaku štetu prouzročenu unutarnjim udarcima (kemijskim, fizikalnim, udarima) ili stranim tvarima
 - normalno habanje i trošenje rezervnih dijelova
 - neodgovarajuću uporabu, preopterećenje, kuga
 - upotrebu neodobrenog pribora ili dijelova
 - dodatnu opremu električnog alata isporučenu s alatom ili kupljenu odvojeno. Takvi izuzeci uključuju ali nisu ograničeni na vrhove odvijanja, svrdla bušilice, abrazivne disкове, brusni papir i noževne, bočnu vodilicu
 - Komponente (dijelovi i pribor) podložne prirodnom trošenju i habanju, što uključuje, ali nije ograničeno na komplekse za servisiranje i održavanje, ugljične četkice, laževne, steznu glavu, nastavak ili priključak za svrdla za SDS bušilicu, priključni kabel, pomoćnu ručku, transportne torbe, brusni ploču, vretu za pralinu, ispušnu cijev za pralinu, podloške od flica, udarni kijač, zatic i opruge, itd.
4. Za potrebe servisiranja, proizvod se mora poslati ili odnijeti u ovlaštenu servisnu postaju tvrtke RYOBI navedenu na sljedećem popisu s adresama servisnih postaja u svakoj zemlji. U nekim zemljama, vaš lokalni RYOBI zastupnik obvezuje se da će poslati proizvod u servisnu organizaciju tvrtke RYOBI. Kada se proizvod šalje u neku servisnu postaju tvrtke RYOBI, proizvod se mora sigurno pakirati bez jednog od opasnih sadržaja kao što je bencin, na njemu mora pisati adresa pošiljatelja i mora biti popraćen kratkim opisom kvara.
5. Popravak / zamjena pod ovim jamstvom su besplatni. Oni ne predstavljaju produženje ili novi početak jamstvenog razdoblja. Zamjenjeni dijelovi ili alati postaju naše vlasništvo. U nekim državama troškove isporuke ili poštarinu mora platiti pošiljatelj. Vaša zakonska prava koja proizlaže iz kupnje alata ostaju nepromijenjena.
6. Ovo jamstvo je valjano u zemljama Europske zajednice, Švicarskoj, Islandu, Norveškoj, Litnjanju, Turskoj, Rusiji i Ujedinjenoj Kraljevini. Izvan tih područja vas molimo da se obratite svojem ovlaštenom zastupniku tvrtke RYOBI kako biste utvrdili primjenjive li se drugo jamstvo.

OVLAŠTENI SERVISNI CENTAR

Za svaki zahtjev ili problem s proizvodom možete se obratiti vašim ovlaštenim servisnim centrima (posjetite adresu www.ryobitools.eu) ili izravno na: Technonic Industries GmbH, Max Eyth Straße 10, 71364 Winnenden, Germany. Navedite serijski broj i vrstu proizvoda oisnutu na naljepnici.



SL POGOJI ZA VELJAVNOST GARANCIJE RYOBI

Poleg morebitnih zakonsko določenih pravic, ki izvirajo iz nakupa, za ta izdelek velja spodaj navedena garancija.

1. Garancijsko obdobje je za potrošnike 24 mesecev in začne teči z dnem nakupa izdelka. Ta datum mora biti dokumentiran z računom ali drugim dokazilom o nakupu. Izdelek je zasnovan in namenjen izključno za potrošniško zasebno uporabo. V primeru strokovne oziroma komercialne uporabe izdelka garancija ne velja.
2. Obstaja možnost podaljšanja garancije na del naših ponudbe električnih orodij (A/CIDC) prek obdobja garancije, opisanega zgoraj, s pomočjo registracije na spletnem mestu www.ryobitools.eu website. Ustreznost orodij za podaljšanje garancijskega obdobja je jasno prikazana v trgovinah in/ali na embalaži oziroma je navedena v dokumentaciji izdelka. Končni uporabnik mora registrirati svoje novo orodje na spletu v 30 dneh po datumu nakupa. Končni uporabnik lahko registrira podaljšano garancijo v svoji državi bivanja, če je na obrazcu spletne registracije navedeno, da ta možnost velja za njegovo državo. Poleg tega morajo končni uporabniki podati svoje soglasje za shranjevanje podatkov, ki so potrebni za spletni dostop in morajo sprejeti pogoje in določila uporabe spletnega mesta. Potrdilo o registraciji, ki ga pošljemo prek e-pošte, in originalni račun, ki prikazuje datum nakupa, služita kot dokazilo o podaljšani garanciji.
3. Garancija krije vse okvare izdelka, do katerih pride v garancijskem obdobju zaradi napak v izdelavi ali materialu, ki so bile prisotne ob datumu nakupa. Garancija je omejena na popravilo in/ali zamenjavo in ne vključuje nobenih drugih obveznosti, med drugim vključno z naključno ali posledično škodo. Garancija ne velja, če je bil izdelek napačno uporabljen, uporabljen v nasprotju z navodili iz priročnika za uporabo ali če ni bil pravilno povezan. Ta garancija ne velja za:
 - škodo na izdelku, ki je posledica neustreznega vzdrževanja
 - spremenjen ali prilagojen izdelek
 - izdelek, katerega originalna identifikacijska oznaka (blagovna znamka, serijska številka) je bil poškodovan, spremenjen ali odstranjen
 - škodo, ki je posledica neupoštevanih navodil iz priročnika za uporabo
 - izdelek, ki nima oznake CE
 - izdelek, ki ga je poskušal popraviti nekvalificiran strokovnjak ali ki je bil popravljen brez predhodne odobritve s strani državnih Technonic Industries.
 - izdelek, ki je bil povezan na neustrezno napajanje (amperna kot, napetost, frekvenca)
 - škodo, ki jo povzročijo zunanji vplivi (kemični, fizični, mehanski) ali tuje snovi
 - rezervne dele, ki so podvrženi običajni uporabi
 - nepriporočeno uporabo, preobremenitev orodja
 - uporabo neodobrenih dodatkov ali delov
 Dodatno električno orodje, priloženo orodju ali kupljeno ločeno. Take izjeme so med drugim nastavitve za izvijače, svedri, abrazivni diski, brusni papir in rezila, stranska vodila.
 - Komponente (sestavni in rezervni deli), ki so podvrženi običajni obrabi, med drugim vključno s kompleti za servisiranje in vzdrževanje, oglikovimi krtačkami, ležaji, vpenjalci, svedri, priključki SDS ali sprejemalnimi odprtini zanje, napajalnimi kablji, prometnimi kavlji, prenosnimi kovčki, brusnimi ploščami, vreckami za prah, cevmi za izpuh prahu, tesnilni iz filca, iglami in vzmetni udarnega ključa itd.
4. Za servisiranje morate izdelek poslati ali prineseti v pooblaščen servisni center družbe RYOBI, ki je naveden za vsako državo na naslednjem seznamu naslovov servisnih centrov. V nekaterih državah se vaš lokalni posrednik družbe RYOBI obveže, da bo poslal izdelek na servisno družbo RYOBI. Ko pošiljate izdelek v servisni center družbe RYOBI, mora biti izdelek varno zapakiran in ne sme vsebovati nobenih nevarnih snovi, kot je npr. bencin, omerljen pa mora biti z naslovom pošiljatelja in vsebovati kratek opis napake.
5. Popravilo/zamenjava v skladu s te garancije sta brezplačni skleriti. To pa ne predstavlja podaljšanja ali ponovnega začetka garancijskega obdobja. Zamenjavo deli ali orodja postopno naša last. V nekaterih državah stroške dostave ali poštno plačilo pošiljatelj. Vaše zakonsko določene pravice, ki izvirajo iz nakupa orodja, ostajajo nespremenjene.
6. Ta garancija velja v Evropski skupnosti, Švici, na Islandiji, Norveškem, v Lichtenštajnu, Turčiji, Rusiji in Združenem kraljestvu. Izven teh območij se obrnite na svojega pooblaščenega posrednika izdelkov RYOBI, dealer ki vam bo povedal, ali velja kakšna druga garancija.

POOBLAŠČEN SERVISNI CENTER

V primeru zahtev ali težav v zvezi z izdelkom se lahko obrnete na lokalne pooblaščen servisne centre (običajno www.ryobitools.eu) ali neposredno na: Technonic Industries GmbH, Max Eyth Straße 10, 71364 Winnenden, Germany. Prosimo, da navedete serijsko številko in tip izdelka, ki sta natisnjena na oznaki.

SK ZARÚČNE PODMIENKY RYOBI

Na tento výrobok sa okrem všetkých zákonných práv, vyplývajúcich z nákupu, vzťahuje záruka v nasledovnom znení.

1. Záručná doba pre spotrebiteľa je 24 mesiacov a začína plynúť odo dňa, kedy bol výrobok zakúpený. Tento datum musí byť doložený faktúrou alebo iným dokladom o zakúpení. Výrobok je navrhnutý a určený pre spotrebiteľa a len na súkromné používanie. Preto sa záruka neaplikuje v prípade použitia na profesionálne a komerčné účely.
2. V prípade elektrického náradia (na striedavý/alternujúci prúd AC/DC), existuje možnosť predĺženia záručnej doby opod zručného dňa, uvedenej vyššie, s využitím on-line registrácie na webovej stránke www.ryobitools.eu. Označenie na náradí o nároku na predĺženie záručnej doby je zreteľne uvedené v obchodných podmienkach a obale a je uvedené v dokumentácii k výrobku. Koncový používateľ musí zaregistrovať svoje novo zakúpené náradie on-line do 30 dní odo dňa nákupu. Koncový používateľ sa môže zaregistrovať na predĺženu záručnú v krajine svojho bydliska, ak je v on-line registračnom formulári uvedená táto možnosť. Ďalej musia koncoví používatelia ešte dať svoj súhlas k uchovávaniu údajov, ktoré je potrebné zadať on-line a musia súhlasiť s podmienkami. Potvrdenie o prijatí registrácie, ktoré je zaslané e-mailom a originál faktúry, v ktorej je uvedený dátum nákupu, slúžia ako dôkaz o predĺženej záruke.
3. Záruka sa vzťahuje na všetky poruchy výrobkov v záručnej dobe, spôsobené chybami materiálu alebo spracovania k dátumu nákupu. Táto záruka je obmedzená na opravu alebo výmenu a nezahŕňa ďalšie povinnosti, vrátane, okrem iných, náhodné alebo následné škody. Táto záruka je neplatná, ak bol výrobok nesprávne používaný, bol používaný v rozpore s návodom na použitie alebo bol nesprávne zapojený. Táto záruka sa nevzťahuje na:
 - akékoľvek poškodenie výrobku, ktoré bolo spôsobené nesprávnou obsluhou
 - akýkoľvek výrobok, ktorým bol zmenený alebo upravený
 - akýkoľvek výrobok, na ktorom bolo poškodené, upravené alebo odstránené identifikačné označenie (ochranná známka, výrobné číslo)
 - akékoľvek škody, spôsobené nedodržiavaním záruky na obsluhu
 - akýkoľvek výrobok, ktorý neobsahuje označenie CE
 - akýkoľvek výrobok, ktorý sa pokúša opraviť nekvalifikovaný odborník alebo bol opravovaný bez predchádzajúceho súhlasu so strany spoločnosti Technonic Industries.
 - akýkoľvek výrobok, pripojený k nesprávnejmu napájaciemu zdroju (ampéry, napätie, frekvencia)
 - akékoľvek poškodenia, spôsobené vonkajšími vplyvmi (chemickými, fyzikálnymi, nárazmi) alebo cudzočorými látkami
 - bežné opotrebovanie náhradných dielov
 - nevhodné používanie, preťažovanie nástroja
 - používanie nesváchňového príslušenstva a dielov
 - príslušenstvo k elektrickému náradia, dodávané spolu s náradím alebo zakúpené oddelne. Takéto výlučenia sa vzťahujú, okrem iného, na násady skrutkovačov, vrtáky, brusne kotúče, brusný papier a čepele, bočné vodiče lásky
 - Súčasťou (diely príslušenstvo), ktoré podliehajú prirodzenému opotrebeniu, okrem iného súpravy na servis a dŕžbu, uhľiky, ložiská, skľučovadlá, SDS vrtáky a príslušenstvo, príloh alebo príjmanie, napájací kábel, pomocná rukoväť, prepŕavná skriňa, brusna doska, prachové vrecko, výfuková trubica, písmené podložky, kolký a pružiny na rázový úťahovač atd.
4. Na opravu musí byť výrobok odoslaný alebo doručený do autorizovaného servisného strediska RYOBI, uvedeného pre každú krajinu v nasledovnom zozname adries servisných stredísk. V niektorých krajinách miestny zástupca RYOBI prebera na seba záväzok zaslať tovar do servisnej organizácie RYOBI. Pri odosielení výrobku do servisného strediska RYOBI je potrebné výrobok bezpečne zabaliť bez akýchkoľvek nebezpečného obsahu, ako je bencín, s vyznačením adresy odosielaťa, s krátkym popisom poruchy.
5. Oprava/výmena je vrátne tehoty záruky bezplatná. Neznamená to predĺženie záruky alebo splnenie novej záručnej doby. Vymenené diely alebo nástroje sa stávajú našim vlastníctvom. V niektorých krajinách náklady na odoslanie alebo poštovné musí zaplatiť odosielať. Vaše zákonné práva, vyplývajúce z nákupu náradia, zostávajú neodtúdnuté
6. Táto záruka je platná v Európskych spoločenstvách, Švajčiarsku, Islande, Nórsku, Lichtenštajnsku, Turecku, Rusku a Spojenom kráľovstve. Ak sa nachádzate mimo týchto oblastí, obráťte sa na autorizovaného predajcu RYOBI na určenie, či sa dá uplatniť táto záruka.

AUTORIZOVANÉ SERVISNÉ CENTRUM

Všetky žiadosti alebo problémy s výrobkom môžete adresovať miestnym autorizovaným servisným strediskám (obvykle www.ryobitools.eu) alebo priamo na: Technonic Industries GmbH, Max Eyth Straße 10, 71364 Winnenden, Germany. Uveďte sériové číslo a typ výrobku uvedené na etike.





ВГ УСЛОВИЯ ЗА ВАЛИДНОСТ НА ГАРАНЦИЯТА НА RYOBI

В допълнение към законоустановените права, произтичащи от покупката, този продукт е обхванат от гаранция, както е изложено по-долу.

- Гаранционният срок е 24 месеца за клиент и започва да тече от деня на закупуване на продукта. Тази дата трябва да се докаже с фактура или друго доказателство за покупка. Продуктът е изработен и предназначен само за потребителя и лична употреба. Следователно не се дава гаранция в случай на използване от професионалисти или с търговска цел.
- Съществува възможност за удължаване на гаранционния срок за част от диапазона на гаранцията на електрически инструменти (AC/DC) след изтичане на описания тук чрез регистрация на уеб сайта www.ryobitools.eu. В магазините или на опазовата или във вест документацията на продукта е показано ясно дали инструментът отговаря на условията за такъв удължаване на гаранционния срок. Крайният потребител трябва да регистрира своите новорегистрирани инструменти онлайн в рамките на 30 дни от датата на покупка. Крайният потребител може да се регистрира за удължена гаранция в държавата си на пребиваване, ако е посочена във формуляра за онлайн регистрация като място, където тази опция е валидна. Освен това крайните потребители трябва да дадат съгласието си за съхранение на данните, които са задължителни за попълване онлайн, и трябва да приемат общите условия. Полученото потвърждение за регистрация, изпратено по електронна поща, и оригиналната фактура, показваща датата на покупка, ще служат като доказателство за удължената гаранция.
- Гаранцията покрива всички дефекти на продукта по време на гаранционния срок, които се дължат на проблеми в изработката или материалите към момента на покупката. Гаранцията е ограничена до ремонт или замяна и не включва други задължения, включително, но не само, случайни или косвени щети. Гаранцията е невалидна, ако продуктът е използван неправилно или в противоречие с ръководството с инструкции, както и ако е свързан неправилно. Тази гаранция не важи за:
 - щети по продукта в резултат на неправилна профилактика
 - продукти, които са били изменени или модифицирани
 - продукт, при който оригиналните маркировки за идентификация (търговска марка, серийн номер) са изтрили, променени или премахнати
 - повреда, причинена от неспазване на ръководството с инструкции
 - продукт без CE маркировка
 - продукт, за който е направен опит за ремонт от невалифициран специалист или без предварително разрешение от Technic Industries
 - продукт, свързан към неподходящо електрохранване (ампераж, волтаж, честота)
 - щети, причинени от външни влияния (химични, физични, удари) или чужди вещества
 - нормално износване на резервни части
 - неподходяща употреба, преговаряване на инструмента
 - използване на неподходящи аксесоари или части
 - Аксесоарите за електрически инструмент са предоставени с инструмента или се купуват отделно. Тези изключения включват, но не само, накрайници за отвертка, свердела, абразивни дискове, шкурка и остриета, странични водци
 - Компоненти (части и аксесоари), подложени на естествено износване, включително, но не само, комплекти за обслужване и поддръжка, карбонени четки, лагери, патронки, приставка със свердело SDS или приемно устройство, захванващи кабели, сломагелатина ръкохватка, кутия за транспортиране, шлифовна пластина, торба за прах, торба за отвеждане на прах, филцови шабци, цифрове и пружини за винтоверти и др.
- За обслужване продуктът трябва да се изпрати или занесе на оторизиран сервиз на RYOBI, посочен за всяка държава в следния списък с адреси на сервизи. В някои държави местният търговец на RYOBI поема отговорността да изпрати продукта до сервизен център на RYOBI. При изпращане на продукт до сервиз на RYOBI той трябва да е опакован безопасно без опасност съдържана, напр. бензин, да е маркиран с адреса на подателя и придружен от кратко описание на повредата.
- Ремонтът/замяната по силата на тази гаранция са безплатни. Те не водят до удължаване или подновяване на гаранционния срок. Сменените части или инструменти стават наша собственост. В някои държави таксите за доставка или изпращане трябва да се платят от подателя. Законоустановените ви права, произтичащи от закупуването на инструмента, остават незаменени.
- Тази гаранция е валидна в Европейската общност, Швейцария, Исландия, Норвегия, Лихтенщайн, Турция и Обединеното кралство. ИЗОБИ тези области се свържете с упълномощения търговец на RYOBI, за да се установи дали е приложима друга гаранция.

УПЪЛНОМОЩЕН СЕРВИЗЕН ЦЕНТЪР

Всички заявки или проблеми, свързани с продукта, могат да бъдат отправени към местните упълномощени сервизни центрове (pocetete.ryobitools.eu) или директно до: Technic Industries GmbH, Max Eyth Straße 10, 71364 Winnenden, Germany. Посочете серийния номер и типа на продукта, отпечатани върху етикета.

УК ГАРАНТИЙНИ УМОВИ ДЛЯ RYOBI

Окръг загалом установените законово, за което стотусуяа покупки, цей пристрий покрьвається гарантiєю, тако означено нiжче.

- Гарантiйний перiод для споживача складає 24 мiсяцi починається з моменту придбання цього пристрою. Ця дата повинна бути задокументована у гарантiйному талонi або чеку. Цей пристрий був розроблений i признаний тiльки для споживача та приватного використання. У разi професiйного або колекцiйного використання цього пристрою, вiн втрачає гарантiю.
- iснує моглiвiсть подовжити гарантiйний перiод для частин лiйких електронiструмента (перемiнного/постiйного струму), понад перiод описаний вище за допомогою реєстрацiї на сайтi www.ryobitools.eu. Пристрiй, якi мають право на подовження гарантiйного перiоду, мають чiткi позначки щодо цього в нагiшках i / або на упаковцi / та документатiї до пристрою. Кiнцевий користувач повинен зареєструвати його/i новоридбаний пристрий онлайн протягом 30 днiв з дати покупки. Кiнцевий користувач може зареєструвати за подовження гарантiйного перiоду в своiй крайнiй постiйний перебування, якщо вона є доступною у вiдповiднiй оцiцi онлайн форми реєстрацiї. Крім того, кiнцевi користувачi повиннi дати свою згоду на зберiгання даннiх, якi необдiднi для введення онлайн, а також вони повиннi прийняти правила та умови. Отримання потвiрдження реєстрацiї, якi вiдправляються на адресу електронної пошти, та оригнал гарантiйного талона i означеному датю покупки буде слугувати доказом подоженої гарантiї.
- Гарантiя поширюється на всi дефекти пристрою протгом гарантiйного термiну щодо недiягностичних стандартiв виробництва або матерiалу на дату придбання. Гарантiя обмежується ремонтом тiльки замiною, та не включає в себе будь-яких iнших зобов'язань, в тому числi, але необмежена у разi випадковiх та подальших пошкоджень. Гарантiя не дiє, якщо пристрий використався ненавмiсним чином, всупереч iнструкцiї з експлуататiї або був невправильно пiдключений до мережi. Дата гарантiї не поширюється на:
 - пристрiй, що були пошкодженi у результатi невправильного технiчного обслуговування;
 - пристрiй, що були вiдомiненi або модифiкованi;
 - пристрiй, оригiнальнi iдентифiкацiйне (товарний знак, серiйний номер) маркування яких було пошкоджено, змiнене або вiдалено;
 - будь-якi пошкодження, заподiяни недотриманням iнструкцiї з експлуататiї;
 - пристрiй, що не мають маркування CE;
 - пристрiй, що були вiдомiнованi невалiфiцираним фахiщем або за вiдсутностi попереднього дозволу вiд Technic Industries;
 - пристрiй, пiдключенi до невiдповiдного джерела живлення (сила току, напруження, частота);
 - будь-якi пошкодження спричиненi зовнiшнiм впливом (хiмiчними, фiзичними, стрiбками напруги) або стороннiми речовинами;
 - нормальну амортизацiю запiсних частин;
 - неповнiтне використання, перевертання пристрою;
 - використання невiдтверджених запiсних частин або аксесуарiв;
 - приладдя до електронiструмента, що постачається разом з пристроєм або купуються окремо. Такi винятки враховують але не є обмеженнями для наконечникiв викруток, свердел, абразивних дискiв, нарядного паперу та лез, бiчних напрямних
 - компонентнi частини та приладдя) з урахуванням нормального зношування, враховуючи, але без обмеження на комплекти профiлактики та технiчного обслуговування, вiтульнi щипки, лiдшпички, патрони, крiплення або приймi SDS свердел, кабелi живлення, додатковi рукоятки, чохла для транспортування, шпiфувальнi пластини, мiшки для збору пилу, труби вихлопу, фетровi кiльця, штирi i пружини гайковерту i т.д.
- Для обслуговування, пристрий має бути вiдправлений або поданий до одного з авторизованих сервiсних центрiв RYOBI, якi перелiчені для кожної країни у наступному перелiку адрес сервiсних центрiв. У деяких країнах мiсцевий дилер RYOBI зобов'язується вiдправити пристрий до сервiсного центру RYOBI. При вiдправленнi пристрою до сервiсного центру RYOBI, пристрий має бути надiльно упакований без будь-якого небезпечного вiсту, наприклад бензин, з позначеною адресою вiдправника та супроводжується коротким описом несправностi.
- Ремонт / замяна вiдповiдно до цiєї гарантiї здiйснюються безкоштовно. Це не є основою для подовження або початку нового гарантiйного перiоду. Замiненi частини або прилади переходять до власностi компанiї. У деяких країнах вартiсть доставки або поштовi витрати повиннi бути сплаченi вiдправником. Загально встановленi правила покупки на пристрий залишаються незмiнними
- Ця гарантiя є дiюною у країнах, членах ЄС, Швейцарiї, Iсландiї, Норвегiї, Лихтенштейнi, Туреччинi, Росiї та Великій Британiї. За межами цих зон, будь ласка, звернутись до офiцiйного дилера RYOBI, щоб вiзначити, якi застосовуються iншi гарантiї.

АВТОРИЗОВАНИ СЕРВІСНІ ЦЕНТРИ

З будь-яких питань або проблем, пов'язаних з пристроєм, ви можете звернутись до мiсцевих авторизованих сервiсних центрiв (vidpadiete.ryobitools.eu) або напрямно до: Technic Industries GmbH, Max Eyth Straße 10, 71364 Winnenden, Germany. Будь ласка, вказiть серiйний номер та тип продукту, вказанi на етикетцi.



TR RYOBI GARANTİ UYGULAMA KOŞULLARI

Aldıktan kaynaklanan yasal haklara ek olarak, ürün aşağıda belirtilen garanti kapsamındadır.

1. Tüketici için 24 ay olan garanti süresi, ürünün satın alındığı tarihte başlar. Bu tarihin bir futuru ya da alım kantıyla belirlenmesi gerekir. Ürün sadece tüketim ve özel kullanım için geliştirilmiştir ve adanmıştır. Bu nedenle, profesyonel ya da ticari kullanımlar halinde garanti kapsamı sağlanmaz.
2. Elektrikli aletlerin bir bölümü (AC/DC) için www.ryobitools.eu sayfasındaki kayıt işlemi kullanılarak garantinin belirlenmesi için online olarak uzatma imkanı mevcuttur. Aletlerin garanti süresinin uzatılmasına uygun olup olmadığı mağazalarda ve / veya ambalajda açıkça belirtilmiş olup, ürün dokümantasyonunda gösterilir. Son kullanıcıların yeni aldığı aletleri satın alma tarihini izleyen 30 gün içinde kaydedilmesi gerekir. Son kullanıcı ikamet ettiği ülkede, bu seçeneğin geçerli olduğu çevimci kayıt formunda belirtilmiştir. Uzatılmış garanti süresi için kayıt yaptırılmaz. Dahası, son kullanıcıların çevimci giriş için gerekli verilerin kaydedilmesine izin vermem ve hüküm ve koşullar kabul emelidir. E-posta ile gönderilen kayıt layout makbuzu ve alım tarihini gösteren orijinal fatura uzatılmış garantinin kanıtı olarak değerlendirilir.
3. Garanti, ürünün alım tarihindeki ısklık ve malzeme kusurları nedeniyle garanti süresi içinde olabilecek bütün arızalarını kapsar. Bu garanti onarım ve değiştirilmesi emirli olup, tasaddıf ya da dolaylı hasarlar da dahil, ancak bunlarla kısıtlı olmayan başka hiçbir tahahhüd kapsamı dışındadır. Garanti, ürünün kötü, kullanıcı klavuzuna aykırı kullanımı ya da yanlış başlanması halinde geçerli değildir. Bu garanti aşağıdakileri kapsamaz:
 - üründe, yanlış bakımından kaynaklanan herhangi bir hasar
 - değiştirilmesi ya da modifiye edilmiş herhangi bir ürün
 - orijinal lanetim işaretleri (ticari marka, seri numarası) silinmiş, değiştirilmiş ya da kaldırılmış herhangi bir ürün
 - kullanma klavuzuna uymamaktan kaynaklanan herhangi bir hasar
 - herhangi bir AT diji ürün
 - kalifiye olmayan personel tarafından ya da önceden Technonic Industries onayı alınmadan onarımın herhangi bir ürünü.
 - uygunsuz güç kaynağına (amper, voltaj, frekans) bağlanmış herhangi bir ürün
 - harici eklenmeler (kimyasal, fiziksel, elektriksel) veya yabancı cisimlerden kaynaklanan herhangi bir tür hasar
 - normal aşınır ve yıpranır aksesuar
 - uygunsuz kullanım, aletin aşırı yüklenmesi
 - onaysız aksesuar veya parça kullanımı
 - Aletle birlikte sağlanmış ya da ayrıca alınan elektrikli alet aksesuarları. Tornavida uçları, matkap uçları, aşındırıcı dislekler, zımpara kağıdı ve bıçakları, yanlış klavuz gibi aksesuarlar, ancak bunlarla sınırlı olmayan eklenmeler
 - Servis ve Bakım kitleleri, kömür fırçalar, yataklar, kovanlar, SDS matkap ucu bağlantıları ya da yuvalar, güç kablosu, vedek tutamak, nakliye ve taşıma kutusu, kutulama plakası, tez torbası, loz egzoz borusu, keçe rondelalar, Darbeli Tornavida Pim ve yayları vb. gibi parçaları kapsayarak, ancak bunlarla sınırlı olmayan, aşınma ve yıpranmaya tabii bileşenler (aksesuarlar)
4. Ürünün servis için her ülkede aşağıdaki servis istasyonları adres listesinde yer alan yetkili bir RYOBI servis istasyonuna gönderilmesi ya götürülmesi gerektirir. Bazı ülkelerde, yerel RYOBI distribütörünüz ürünü RYOBI servis teşkilatına göndermeyi üstlenir. Bir ürün bir RYOBI servis istasyonuna gönderilirken, ürünün güvendi bir biçimde ambalajlanması, benzin gibi tehlikeli maddeler içermemesi, gönderilen adresini taşıması ve arızanın kısa bir açıklamasını içermesi gerekir.
5. Bu garanti kapsamında yapılacak onarım / değiştirilme ücretisizdir. Garanti süresinin uzatılmasına ya da yeniden başlatılmasına alınmaz gelmez. Değiştirilmiş parçalar veya aletler bize ait olur. Bazı ülkelerde teslimat ücretleri veya posta giderilerinin gönderici tarafından ödemesi gerekir. Aldıktan kaynaklanan yasal haklarınız etkilenmez
6. Bu garanti Avrupa Birliğinde, İsviçre, İzlanda, Norveç, Lihtenştayn, Türkiye, Rusya ve Birleşik Krallıkta, Max Elyh StraÙe 10, 71364 Winnenden, Germany. Lütfen etikette yer alan seri numarasını ve ürün tipini belirtin.

YETKİLİ SERVİS MERKEZİ

Ürüne ilgili her türlü talep ve sorun yerli yetkili servis merkezlerine (www.ryobitools.eu adresini ziyaret edin) veya doğrudan aşağıdaki şekilde iletilebilir: Technonic Industries GmbH, Max Elyh StraÙe 10, 71364 Winnenden, Germany. Lütfen etikette yer alan seri numarasını ve ürün tipini belirtin.

EL ÖRÖFİFARMÖSİSİ TÖN PÖYÖPÖSÖSÖM EYTYHÖSİ TÖS RYOBI

Ekτός από τα νόμιμα δικαιώματα, τα οποία προκύπτουν από την αγορά, το προϊόν καλύπτεται από εγγύηση, λεπτομέρειες της οποίας ακολουθούν στη συνέχεια.

1. Η διάρκεια της εγγύησης για τους καταναλωτές είναι 24 μήνες και αρχίζει από την ημερομηνία αγοράς. Η ημερομηνία θα πρέπει να αναγράφεται στην αποδείξη ή σε άλλο αποδεικτικό αγοράς. Το προϊόν έχει σχεδιαστεί και προορίζεται αποκλειστικά για οικιακή χρήση από καταναλωτές. Συνεπώς, δεν παρέχεται εγγύηση σε περίπτωση επαγγελματικής ή εμπορικής χρήσης.
2. Υπάρχει η δυνατότητα επέκτασης της εγγύησης για ορισμένα ηλεκτρικά εργαλεία (AC/DC), πέραν του παραπάνω αναφερόμενου χρονικού διαστήματος, μέσω εγγραφής στο δικτυακό τόπο www.ryobitools.eu. Η επέκτασή της των εργαλείων με δυνατότητα επέκτασης της περιόδου εγγύησης αναγράφεται πρώτα στα καταστήματα κατά την αγορά, ενώ παραμένει στην τεκμηρίωση του προϊόντος. Το τελικό χρήστη θα πρέπει να καταχωρήσει τα πρόσφατα αποκτηθέντα εργαλεία online, εντός 30 ημερών από την ημερομηνία αγοράς. Ο τελικός χρήστης μπορεί να εγγραφεί για την επέκταση εγγύησης στη χώρα κατοικίας, εφόσον αυτή περιλαμβάνεται στο online έντυπο εγγραφής, εάν υπάρχει η δυνατότητα επέκτασης. Επιπλέον, οι τελικοί χρήστες θα πρέπει να παρήκουν τη συγκατάθεσή τους για την απόδειξη των στοιχείων τους, τα οποία οφείλουν να καταχωρούνται online, όπως και να αποδειχθούν το όρος και τη προσιτότητα. Η απόδειξη επιβεβαίωσης της εγγραφής, ή οποία αποτελείται μόνο email, και η πρόσφατη απόδειξη αγοράς, ή οποία αναγράφει την ημερομηνία αγοράς, αποτελούν αποδεικτικά της παρατεταμένης εγγύησης.
3. Η εγγύηση καλύπτει όλα τα ελαττώματα του προϊόντος, κατά τη διάρκεια της περιόδου εγγύησης, λόγω κατασκευαστικών ελαττωμάτων ή σφαλμάτων υλικού κατά την παραγωγή αγοράς. Η εγγύηση περιορίζεται στην επαναλαμβανόμενη καλή την αντικατάσταση και δεν περιλαμβάνει καμία άλλη υποχρέωση, συμπεριλαμβανομένων, ενδεικτικά, συμπληρωματικών ή παρεπόμενων ζημιών. Η εγγύηση δεν ισχύει εφόσον, έχει σημειωθεί κακομεταχείριση του προϊόντος, δεν έχουν τηρηθεί οι οδηγίες του χειριζομένου οδηγών ή το προϊόν έχει συνδεθεί λανθασμένα. Η εγγύηση δεν ισχύει για:
 - αποσιωπηθεί ζημιά στο προϊόν, ή οποία είναι αποτέλεσμα κακής συντήρησης
 - αποσιωπηθεί προϊόν, το οποίο έχει αλλοιωθεί ή τροποποιηθεί
 - αποσιωπηθεί προϊόν, στο οποίο έχει αλλοιωθεί, τροποποιηθεί ή αφαιρεθεί το γνήσιο αναγνωριστικό (σημά καταστήματος, σειριακός αριθμός)
 - αποσιωπηθεί ζημιά προκύπτει λόγω μη τήρησης των χειριζομένου οδηγών
 - αποσιωπηθεί προϊόν χωρίς σήμανση CE
 - αποσιωπηθεί προϊόν, στο οποίο έχει γίνει προσπάθεια επισκευής από μη καταρτισμένο επαγγελματία ή χωρίς την προηγούμενη έγκριση της Technonic Industries.
 - αποσιωπηθεί προϊόν, το οποίο έχει συνδεθεί σε ακατάλληλη παροχή ενέργειας (π.χ. μπαταρία, ισχύ, συχνότητα)
 - αποσιωπηθεί ζημιά έχει προκύψει από εξωτερικές επιδράσεις (χημικές, φυσικές, κλιματισμού) ή ξένες ουσίες
 - φυσολογική φθορά και ρήξη ανατακτικών
 - ακατάλληλη χρήση, υπερφόρτωση του εργαλείου
 - χρήση μη ενδεδειγμένων εξαρτημάτων ή ανατακτικών
 - Εξαρτήματα ηλεκτρικών εργαλείων που παρασχεθούν με το εργαλείο ή αγοράστηκαν χωριστά. Έτσιως εξαρτήματα περιλαμβανομένων, ενδεικτικά, μύτες καταβόθρας, τρυπάνια, δίσκους λείανσης, γυαλόχαρτο και λειπίες, πλακιδάκο οδηγό
4. Το προϊόν θα πρέπει να αποστέλλεται ή να παραδίδεται για επισκευή ή συντήρηση σε εξουσιοδοτημένο σημείο σέρβις της RYOBI που περιλαμβάνεται στον ακόλουθο κατάλογο διεύθυνσεων για κάθε χώρα. Σε ορισμένες χώρες, το τοπικό σημείο σέρβις της RYOBI. Κατά την αποστολή ενός προϊόντος σε σημείο σέρβις της RYOBI, αυτό θα πρέπει να είναι ασφαλώς συσκευασμένο, χωρίς επικίνδυνο περιεχόμενο, όπως, πετρέλαια, να φέρει τη διεύθυνση το αποστολέα και να συνοδεύεται από σύντομη περιγραφή της βλάβης.
5. Η επιδιόρθωση / αντικατάσταση υπό την παρούσα εγγύηση παρέχεται δωρεάν. Δε συνιστά παράταση της περιόδου εγγύησης ή εκκίνηση νέας περιόδου εγγύησης. Τα μέρη που αντικαθίστανται περιέρχονται στην κυριότητα μας. Σε ορισμένες χώρες, τα ενδεχόμενα έξοδα μεταφοράς, χωρίς επίπλοδο περιεχόμενου κατάστημα πώλησης της RYOBI, προκειμένου να διαπιστωθεί ένα ισχύει κάποια άλλη εγγύηση.
6. Η εγγύηση αυτή ισχύει στην Ευρωπαϊκή Ένωση, την Ελβετία, την Ισπανία, τη Νορβηγία, το Λιχτενστάιν, την Τουρκία, τη Ρωσία και το Ηνωμένο Βασίλειο. Εκτός των παραπάνω περιοχών, στα παραπάνω, οι επισκευές ή μεταφορές μόνον με εξουσιοδοτημένο κατάστημα πώλησης της RYOBI, προκειμένου να διαπιστωθεί ένα ισχύει κάποια άλλη εγγύηση.

ΕΞΟΥΣΙΟΔΟΤΗΜΕΝΟ ΚΕΝΤΡΟ ΣΕΡΒΙΣ

Για οποιοδήποτε αίτημα ή πρόβλημα με το προϊόν μπορείτε να απευθυνθείτε στα τοπικά εξουσιοδοτημένα κέντρα σέρβις (επισκευές ή διεύθυνση www.ryobitools.eu) ή απευθείας στη διεύθυνση: Technonic Industries GmbH, Max Elyh StraÙe 10, 71364 Winnenden, Germany. Αναγράφει τον εταιρικό αριθμό και τον τύπο προϊόντος που αναγράφονται στην ετικέτα.



EN EC DECLARATION OF CONFORMITY

Rotary tool

Brand: RYOBI | Manufacturer¹ | Model number² | Serial number range³

We declare as the manufacturer under our sole responsibility that the product mentioned below fulfills all the relevant provisions of the following European Directives⁴, European Regulations and harmonised standards⁵.

Authorised to compile the technical file:⁵

FR DÉCLARATION CE DE CONFORMITÉ

Outil rotatif

Marque: RYOBI | Fabricant¹ | Numéro de modèle² | Étendue des numéros de série³

Nous déclarons, en qualité de fabricant, sous notre entière responsabilité, que le produit mentionné ci-dessous remplit toutes les dispositions pertinentes des directives et réglementations européennes suivantes, ainsi que des normes harmonisées⁴.

Autorisé à rédiger le dossier technique:⁵

DE EG-KONFORMITÄTÄSERKLÄRUNG

Rotationswerkzeug

Marke: RYOBI | Hersteller¹ | Modellnummer² | Seriennummernbereich³

Wir als Hersteller erklären in alleiniger Verantwortung, dass das nachstehend erwähnte Produkt allen einschlägigen Bestimmungen der folgenden EU-Richtlinien, EU-Vorschriften und harmonisierten Normen entspricht⁴.

Autorisiert die technische Datei zu erstellen:⁵

ES DECLARACIÓN CE DE CONFORMIDAD

Multiherramienta

Marca: RYOBI | Fabricante¹ | Número de modelo² | Intervalo del número de serie³

Como fabricante, declaramos, bajo nuestra exclusiva responsabilidad, que el producto mencionado a continuación cumple con todas las disposiciones relevantes de las siguientes directivas, normas armonizadas y reglamentos europeos⁴.

Autorizado para elaborar la ficha técnica:⁵

IT DICHIARAZIONE CE DI CONFORMITÀ

Utensile rotante

Marca: RYOBI | Ditta produttrice¹ | Numero modello² | Gamma numero seriale³

In qualità di produttori, dichiariamo, sotto la nostra esclusiva responsabilità, che il prodotto descritto di seguito ottempera a tutte le pertinenti disposizioni delle seguenti direttive europee, normative europee e dei seguenti standard armonizzati⁴.

Autorizzato per compilare il file tecnico:⁵

NL EG-VERKLARING VAN OVEREENSTEMMING

Rotatiegereedschap

Merk: RYOBI | Fabrikant¹ | Modelnummer² | Seriennummerbereik³

Wij verklaren naar onze eigen verantwoordelijkheid als fabrikant, dat het hieronder genoemde product voldoet aan alle relevante bepalingen van de volgende Europese richtlijnen⁴, Europese verordeningen en geharmoniseerde normen⁵.

Afgevaardigde voor het samenstellen van de technische fiche:⁵

PT DECLARAÇÃO CE DE CONFORMIDADE

Ferramenta rotativa

Marca: RYOBI | Fabricante¹ | Número do modelo² | Intervalo do número de série³

Declaramos na qualidade de fabricante e sob nossa exclusiva responsabilidade que o produto mencionado abaixo cumpre todas as disposições aplicáveis das seguintes diretivas, regulamentos e normas harmonizadas da União Europeia⁴.

Autorizado para compilar o ficheiro técnico:⁵

DA EF-OVERENSSTEMMELSESERKLÆRING

Rotationsværktøj

Brand: RYOBI | Producent¹ | Modelnummer² | Seriennummerområde³

Vi erklærer som fremstiller under eget ansvar, at produktet nævnt nedenfor opfylder alle de relevante forskrifter i de følgende europæiske direktiver, europæiske forordninger og harmoniserede standarder⁴.

Bemyndiget til at udarbejde det tekniske kartotek:⁵

SV EG-FÖRSÄKRAN ÖVERENSSTÄMMELSE

Snabbrotterande verktyg

Marke: RYOBI | Tillverkare¹ | Modellnummer² | Seriennummerintervall³

Vi som tillverkare förklarar under eget ansvar att den produkt som nämns nedan uppfyller alla relevanta föreskrifter i följande europeiska direktiv, europeiska förordningar och harmoniserade standarder⁴.

Godkänd att sammanställa den tekniska filen:⁵

FI EY-VAATIMUSTENMUKAISUUSVAKUUTUS

Monitoimilaite

Tuotemerkki: RYOBI | Valmistaja¹ | Mallinumero² | Sarjanumeroluue³

Valmistajana vakuutamme alla mainitun tuotteen täyttävän seuraavien eurooppalaisten direktiivien, asetusten ja yhdenmukaistettujen standardien kaikki asiaankuuluvat vaatimukset⁴.

Valtuutettu kokoamaan tekninen tiedosto:⁵



NO CE-SAMSVARERKLÆRING

Roterende verkøyt

Merke: RYOBI | Produsent¹ | Modellnummer² | Serienummerserie³

Vi erklærer, som produsent, på eget ansvar at produktet beskrevet nedenfor oppfyller alle de relevante bestemmelsene i de europeiske direktiver, europeiske forskrifter og harmoniserte standarder⁴

Autorisert til å sette sammen den tekniske filen.⁵

RU ДЕКЛАРАЦИЯ О СООТВЕТСТВИИ СТАНДАРТАМ ЕС

Фреза

Марка: RYOBI | Изготовитель¹ | Номер модели² | Диапазон заводских номеров³

Со всей ответственностью как производитель заявляем, что нижеупомянутое изделие отвечает всем соответствующим положениям следующих европейских директив, европейских регламентов, а также гармонизированных стандартов⁴

Лицо, ответственное за подготовку технической документации.⁵

PL DEKLARACJA ZGODNOŚCI WE

Uniwersalne narzędzie obrotowe

Marka: RYOBI | Producent¹ | Numer modelu² | Zakres numerów seryjnych³

Jako producent oświadczamy na własną odpowiedzialność, że produkt opisany w sekcji „Specyfikacja” spełnia wszystkie istotne postanowienia wymienionych poniżej dyrektyw UE, przepisów europejskich oraz norm zharmonizowanych⁴

Osoba upoważniona do sporządzenia dokumentu technicznego.⁵

CS ES PROHLÁŠENÍ O SHODĚ

Rotační nástroj

Značka: RYOBI | Výrobce¹ | Číslo modelu² | Rozsah sériových čísel³

Jako výrobce prohlašujeme výhradně na vlastní odpovědnost, že níže uvedený výrobek splňuje všechna příslušná ustanovení evropských směrnic, evropských nařízení a harmonizovaných norem⁴

Pověřeni ke kompilaci technického souboru.⁵

HU EK-MEGFELELŐSÉGI NYILATKOZATA

Multifunkciós szerszám

Márka: RYOBI | Gyártó¹ | Típuszám² | Sorozatszám tartomány³

Gyártóként kizárólagos felelősségünk tudatában nyilatkozunk, hogy az alább említett termék megfelel a következő európai irányelvek, szabályozások és harmonizált szabványok vonatkozó rendelkezéseinek⁴

A műszaki dokumentáció összeállítására felhatalmazott.⁵

RO DECLARAȚIE DE CONFORMITATE CE

Unealtă rotativă

Marca: RYOBI | Producător¹ | Număr serie² | Gamă număr serie³

În calitate de producător, declarăm pe proprie responsabilitate că produsul menționat mai jos îndeplinește toate prevederile relevante ale directivelor Uniunii Europene, ale Regulamentelor UE și standardele armonizate⁴

Autorizat să completeze fișa tehnică.⁵

LV EK ATBILSTĪBAS DEKLARĀCIJA

Pagriežams instruments

Zīmols: RYOBI | Ražotājs¹ | Modeļa numurs² | Sērijas numura intervāls³

Ar pilnu atbildību mēs kā ražotājs deklarējam, ka tālāk norādītais produkts izpilda visas atbilstošās norādīto Eiropas direktīvu, Eiropas regulu un harmonizēto standartu prasības⁴

Pilnvarots sastādīt tehnisko failu.⁵

LT EB ATITIKTIES DEKLARACIJA

Sukamasis įrankis

Prekės ženklas: RYOBI | Gamintojas¹ | Modelio numeris² | Serijinio numerio diapazonas³

Mes, gamintojai, atsakingai pareiškiame, kad toliau minimas gaminytis atitinka nurodytus Europos direktyvas, Europos reglamentas ir darniuosius standartus⁴

Igaliotas sudaryti techninį failą.⁵

ET EÜ VASTAVUSDEKLARATSIOON

Pöördlõikur

Mark: RYOBI | Tootja¹ | Mudeli number² | Seerianumbri vahemik³

Kinnitame tootjana ainuisikuliselt, et allpool nimetatud toode vastab järgmistele Euroopa direktiivide, Euroopa määruste ja ühtlustatud standardite kõigile asjaomastele sätetele⁴

Tehnilise faili koostamiseks volitatud isik.⁵

HR IZJAVA O SUKLADNOSTI

Rotacijski alat

Marka: RYOBI | Proizvođač¹ | Broj modela² | Raspon serijskog broja³

Kao proizvođač, pod punom odgovornošću izjavljujemo da proizvod naveden u nastavku zadovoljava sve relevantne odredbe sljedećih europskih direktiva, europskih uredbi i usklađenih normi⁴

Ovlašten da sastavi tehničku datoteku.⁵





SL ES-IZJAVA O SKLADNOSTI

Vitalno orodje

Značka: RYOBI | Prizvajalec¹ | Številka modela² | Razpon serijskih števil³

Kot proizvajalec pod izključno lastno odgovornostjo izjavljamo, da spodaj navedeni izdelek izpolnjuje vse ustrezne predpise naslednjih evropskih direktiv, evropskih uredb in harmoniziranih standardov⁴

Pooblaščen oseba za sestavo tehnične dokumentacije.⁵

SK ES VYHLÁSENIE O ZHODE

Rotačné náradie

Značka: RYOBI | Výrobca¹ | Číslo modelu² | Rozsah sériových čísel³

Ako výrobca na vlastnú zodpovednosť vyhlasujeme, že dolu uvedený výrobok vyhovuje príslušným ustanoveniam nasledujúcich európskych smerníc, európskych nariadení a harmonizovaných noriem⁴

Oprávnená osoba na zostavenie technického súboru.⁵

BG CE - ДЕКЛАРАЦИЯ ЗА СЪОТВЕТВИЕ

Ротационен инструмент

Марка: RYOBI | Производител¹ | Номер на модела² | Обхват на серийни номера³

Kato производител декларираме на своя лична отговорност, че продуктът, посочен по-долу, отговаря на всички съответни разпоредби на директивите и регламентите на Европейския съюз и хармонизираните стандарти по-долу⁴

Упълномощено лице за съставяне на техническия файл.⁵

UK СЕРТИФИКАТ ВІДПОВІДНОСТІ ВИМОГАМ ЄС

Гравер

Марка: RYOBI | Виробник¹ | Номер модел² | Діапазон серійного номеру³

Як виробник ми відповідально заявляємо, що описаний нижче пристрій відповідає всім чинним положенням директив ЄС, Європейських норм та гармонізованих стандартів⁴

Дозвіл на складання технічного файлу.⁵

TR CE UYGUNLUK BEYANI

Döner alet

Marka: RYOBI | Üretici¹ | Model numarası² | Seri numarası aralığı³

Üretici olarak tüm sorumluluğu bize ait olmak üzere, aşağıda belirtilen ürünün aşağıdaki Avrupa Direktifleri, Avrupa Mevzuatı ve uyumlaştırılmış standartların ilgili hükümlerini yerine getirdiğini beyan ederiz⁴

Teknik dosya hazırlamaya yetkilidir.⁵

EL ΔΗΛΩΣΗ ΣΥΜΜΟΡΦΩΣΗΣ ΕΚ

Περιστεφόμενο εργαλείο

Μάρκα: RYOBI | Κατασκευαστής¹ | Αριθμός μοντέλου² | Εύρος σειριακών αριθμών³

Δηλώνουμε, με αποκλειστικά δική μας ευθύνη, ότι το παρακάτω αναφερόμενο προϊόν πληρεί όλες τις σχετικές απαιτήσεις των εκδιδόμενων Ευρωπαϊκών, Οδηγιών Ευρωπαϊκών Κανονισμών και εναρμονισμένων προτύπων⁴

Εξουσιοδοτημένο άτομο για σύνταξη τεχνικού αρχείου.⁵

¹ Techtronic Industries GmbH
Max-Eyth-Straße 10, 71364 Winnenden, Germany

² RRT4

³ 48603801000001 - 48603801999999

⁴ 2006/42/EC, 2014/30/EU, 2011/65/EU,
EN IEC 55014-1:2021, EN IEC 55014-2:2021,
EN 60745-1:2009+A11:2010, EN 60745-2-23:2013,
EN IEC 63000:2018

Todd Chipner
Vice President, Quality - Asia
Winnenden, May 15, 2022

⁵ Alexander Krug, Managing Director
Techtronic Industries GmbH
Max-Eyth-Straße 10, 71364 Winnenden, Germany

GB-DECLARATION OF CONFORMITY

Manufacturer: Techtronic Industries GmbH
Max-Eyth-Straße 10, 71364 Winnenden, Germany

We declare as the manufacturer under our sole responsibility that the product mentioned below

Rotary tool
Brand: RYOBI
Model number: RRT4
Serial number range: 48603801000001 -
48603801999999

fulfills all the relevant provisions of the following Regulations: S.I. 2008/1597 (as amended), S.I. 2016/1091 (as amended), S.I. 2012/3032 (as amended) and that the following designated standards have been used:

BS EN IEC 55014-1:2021, BS EN IEC 55014-2:2021,
BS EN 60745-1:2009+A11:2010, BS EN 60745-2-23:2013,
BS EN IEC 63000:2018

Todd Chipner
Vice President, Quality - Asia
Winnenden, May 15, 2022

Authorised to compile the technical file:
Techtronic Industries (UK) Ltd
Parkway
Markow Bucks SL7 1YL
UK





- EN** RYOBI is a trade mark of Ryobi Limited, and is used under license.
- FR** RYOBI est une marque déposée de Ryobi Limited, et est utilisée sous licence.
- DE** RYOBI ist ein Markenzeichen von Ryobi Limited und wird in Lizenz verwendet.
- ES** RYOBI es una marca registrada de Ryobi Limited, y se utiliza bajo licencia.
- IT** L'utilizzo del marchio registrato RYOBI è legato alla licenza concessa da Ryobi Limited.
- NL** RYOBI is een handelsmerk van Ryobi Limited en wordt onder licentie gebruikt.
- PT** RYOBI é uma marca comercial de Ryobi Limited, e é utilizada sob licença.
- DA** RYOBI er et varemærke tilhørende Ryobi Limited og bruges under licens.
- SV** RYOBI är en del av varumärke Ryobi Limited och dess användning är licensierad.
- FI** RYOBI on Ryobi Limitedin omistama tavaramerkki, ja sitä käytetään lisenssin puitteissa.
- NO** RYOBI er et varemerke for Ryobi Limited, og brukes under lisens.
- RU** RYOBI является товарным знаком компании Ryobi Limited, используемым по лицензии.
- PL** RYOBI to znak towarowy firmy Ryobi Limited i jest używany zgodnie z udziałową licencją.
- CS** RYOBI je ochranná známka společnosti Ryobi Limited a její používání podléhá licenci.
- HU** A RYOBI a Ryobi Limited védjegye, használatá licenc keretében történik.
- RO** RYOBI este o marcă comercială a firmei Ryobi Limited și este utilizată sub licență.
- LV** RYOBI ir Ryobi Limited preču zīme un tiek izmantota saskaņā ar licenci.
- LT** „RYOBI“ yra „Ryobi Limited“ prekės ženklas, naudojamas pagal licenciją.
- ET** RYOBI on ettevõtte Ryobi Limited kaubamärk, mida kasutatakse litsentsi alusel.
- HR** RYOBI je žig tvrtke Ryobi Limited i koristi se po licenci.
- SL** RYOBI je blagovna znamka družbe Ryobi Limited in se uporablja na podlagi dovoljenja.
- SK** RYOBI je ochranná známka spoločnosti Ryobi Limited a používa sa na základe licencie.
- BG** RYOBI е търговска марка на Ryobi Limited и се използва под лиценз.
- UK** RYOBI е товарним знаком Ryobi Limited, і використовується за ліцензією.
- TR** RYOBI, Ryobi Limited şirketine ait olup, lisans altında kullanılan bir ticari markadır.
- EL** Το RYOBI αποτελεί εμπορικό σήμα της Ryobi Limited και χρησιμοποιείται μετά από χορήγηση άδειας.



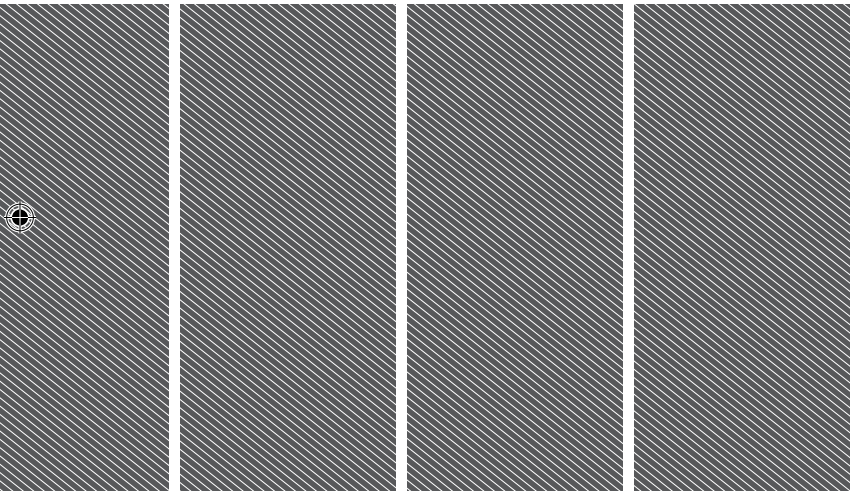

Techtronic Industries GmbH

Max-Eyth-Straße 10,
71364 Winnenden, Germany

Techtronic Industries (UK) Ltd

Parkway
Marlow Bucks SL7 1YL
UK

961075733-02B