

# polaris

since 1995

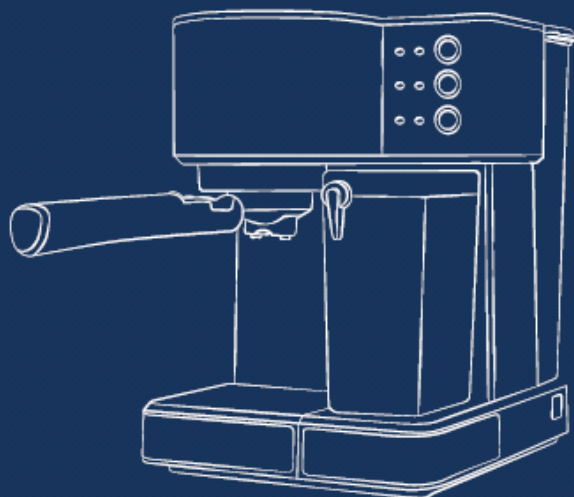

## PCM 1536E Adore Cappuccino

Руководство по эксплуатации	Гарантия	Русский 4
Інструкція з експлуатації	Гарантія	Український 15
Пайдалану жөніндегі нұсқау	Кепілдік	Қазақ 26
Operation Manual	Warranty	English 49
Kasutusjuhend	Garantii	Eesti 53
Naudojimo vadovas	Garantija	Lietuvių kalba 62
Ekspluatācijas instrukcija	Garantija	Latviešu valoda 72
Instrukcja obsługi	Gwarancja	Polski 82
Οδηγίες χρήσης	Εγγύηση	Ελληνικά 92

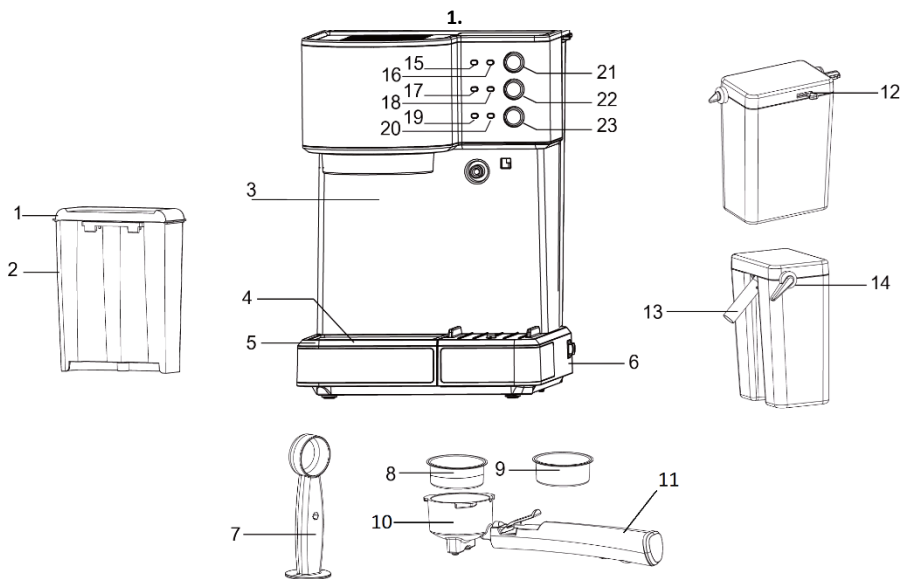

**2.**

<b>Espresso</b>	одинарный 	40-60 мл
	двойной 	90-110 мл
<b>Cappuccino</b>	одинарный 	80-150 мл
	двойной 	160-300 мл
<b>Latte</b>	одинарный 	160-300 мл
	двойной 	250-350 мл

1.



3.  
2.



4.

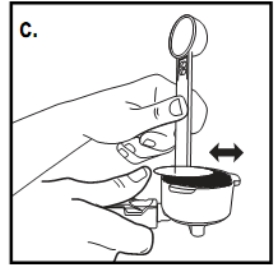
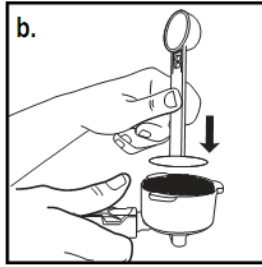
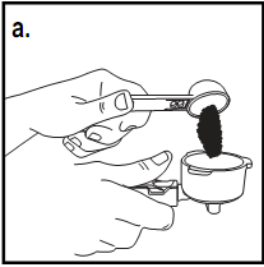

5.

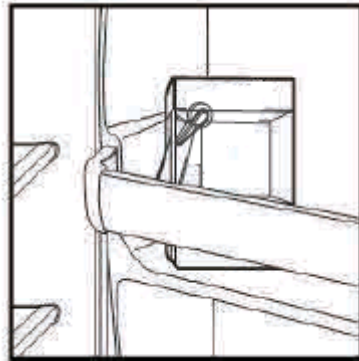

**Кофеварка эспрессо электрическая  
POLARIS**

**Модель PCM 1536E Adore Cappuccino**

**Руководство по эксплуатации**

Благодарим Вас за выбор продукции, выпускаемой под торговой маркой POLARIS. Наши изделия разработаны в соответствии с высокими требованиями качества, функциональности и дизайна. Мы уверены, что Вы будете довольны приобретением нового изделия от нашей фирмы.

Перед началом эксплуатации прибора внимательно прочитайте данное руководство, в котором содержится важная информация, касающаяся Вашей безопасности, а также рекомендации по правильному использованию прибора и уходу за ним.

Сохраните руководство вместе с гарантийным талоном, кассовым чеком, по возможности, картонной коробкой и упаковочным материалом.

## **1. Общая информация**

Настоящее руководство по эксплуатации предназначено для ознакомления с техническими данными, устройством, правилами эксплуатации и хранения кофеварки, модель POLARIS PCM 1536E Adore Cappuccino (далее по тексту – кофеварка, прибор).

## **2. Общие указания по безопасности**

- Эксплуатация прибора должна производиться в соответствии с «Правилами технической эксплуатации электроустановок потребителей».
- Прибор предназначен исключительно для использования в быту. Продолжительное использование прибора в коммерческих целях может привести к его перегрузке, в результате чего он может быть поврежден или может нанести вред здоровью людей.
- Прибор должен быть использован только по назначению в соответствии с руководством по эксплуатации.
- Перед началом эксплуатации прибора внимательно прочитайте данное руководство по эксплуатации.
- Каждый раз перед включением прибора осмотрите его. При наличии повреждений прибора и сетевого шнура ни в коем случае не включайте прибор в розетку.
- Не следует использовать прибор после падения, если имеются видимые признаки повреждения. Перед использованием прибор должен быть проверен квалифицированным специалистом.
- Не используйте прибор, если вы не уверены в его работоспособности.
- Прибор и сетевой шнур должны храниться так, чтобы они не попадали под воздействие высоких температур, прямых солнечных лучей и влаги.
- Перед включением прибора в сеть убедитесь, что переключатель находится в положении «ВЫКЛ».
- Не оставляйте работающий прибор без надзора! Если Вы больше не пользуетесь прибором, всегда отключайте его от сети.
- Данный прибор не предназначен для использования людьми (включая детей), у которых есть физические, нервные или психические отклонения или недостаток опыта и знаний, за исключением случаев, когда за такими лицами осуществляется надзор или проводится их инструктирование относительно использования данного прибора лицом, отвечающим за их безопасность. Необходимо осуществлять надзор за детьми с целью недопущения их игр с прибором
- Внимание! Не используйте прибор вблизи ванн, раковин или других емкостей, заполненных водой. В случае падения прибора в воду немедленно отключите его от сети. При этом ни в коем случае не опускайте руки в воду. Перед повторным использованием прибор должен быть проверен квалифицированным специалистом.
- Ни в коем случае не погружайте прибор в воду или другие жидкости. Не прикасайтесь к прибору влажными руками. При намокании прибора сразу отключите его от сети.

- Включайте прибор только в источник переменного тока (~). Перед включением убедитесь, что прибор рассчитан на напряжение, используемое в сети.
- Прибор может быть включен только в сеть с заземлением. Для обеспечения Вашей безопасности заземление должно соответствовать установленным электротехническим нормам. Не пользуйтесь нестандартными источниками питания или устройствами подключения.
- При использовании удлинителя, убедитесь, что он заземлен.
- Любое ошибочное включение лишает Вас права на гарантийное обслуживание.
- Не используйте прибор вне помещений. Предохраняйте прибор от ударов об острые углы. По окончании эксплуатации, при чистке или поломке прибора всегда отключайте его от сети.
- Нельзя переносить прибор, держа его за сетевой провод. Запрещается также отключать прибор от сети, держа его за сетевой провод. При отключении прибора от сети держитесь за штепсельную вилку.
- Использование дополнительных аксессуаров, не входящих в комплектацию, лишает Вас права на гарантийное обслуживание.
- После использования никогда не обматывайте провод электропитания вокруг прибора, так как со временем это может привести к излому провода. Всегда гладко расправляйте провод на время хранения.
- Замену шнура могут осуществлять только квалифицированные специалисты - сотрудники сервисного центра. Неквалифицированный ремонт представляет прямую опасность для пользователя.
- Не производите ремонт прибора самостоятельно. Ремонт должен производиться только квалифицированными специалистами сервисного центра.
- Для ремонта прибора могут быть использованы только оригинальные запасные части.
- После окончания срока службы не выбрасывайте прибор вместе с бытовыми отходами. Передайте его в специализированный пункт для дальнейшей утилизации. Этим Вы поможете защитить окружающую среду.

### **3. Специальные указания по безопасности данного прибора**

Для заполнения резервуара используйте только чистую, холодную питьевую воду. Никогда не заполняйте резервуар для воды другими жидкостями, не насыпайте в резервуар кофе.

- Не используйте кофеварку для приготовления напитков из чая или цикория.
- Во избежание засорения фильтра никогда не добавляйте к молотому кофе другие продукты, например, сахар.
- Для приготовления напитка из молотого кофе не допускается использование кофе самого мелкого помола «extra fine» для заваривания в турке. Это может привести к засорению фильтра. Очистка или замена засоренного фильтра не входит в гарантийное обслуживание прибора.
- В случае засорения фильтра запрещается прочищать его отверстия острыми металлическими предметами.
- Не заполняйте резервуар для воды выше отметки max и следите, чтобы уровень воды не опускался ниже отметки min.
- Никогда не заполняйте водой резервуар, установленный в кофеварку, для заполнения резервуара вынимайте его наружу.
- Никогда не включайте прибор без воды.
- Не открывайте крышку резервуара для воды, не вынимайте резервуар и держатель фильтра из корпуса во время работы кофеварки. Это может привести к ожогам.
- Никогда не оставляйте кофеварку без внимания во время работы.
- Ставьте прибор на ровную устойчивую поверхность как можно дальше от края стола/рабочей поверхности.
- Не оставляйте прибор при температуре окружающей среды менее 0 °С.

#### **4. Сфера использования**

Прибор предназначен для бытового и аналогичного применения при температуре и влажности бытового помещения в соответствии с данным руководством:

- в пунктах питания сотрудников магазинов, офисов, фермерских хозяйств и других подразделений

- потребителями гостиниц, отелей и других мест, предназначенных для проживания;

- в местах, предназначенных для ночлега и завтрака.

Прибор не предназначен для промышленного и коммерческого использования, а также для обработки пищевых продуктов.

Производитель не несет ответственности за ущерб, возникший в результате неправильного или непредусмотренного настоящим руководством использования.

#### **5. Описание прибора**

Кофеварка РСМ 1536Е Adore Cappuccino предназначена для приготовления кофе из предварительно размолотых зёрен путём прохождения под давлением нагретой питьевой воды через слой молотого кофе, находящегося в фильтре. -рис1

1. Крышка резервуара для воды
2. Съёмный резервуар для воды
3. Корпус кофеварки
4. Съёмная решетка для сбора капель
5. Поддон для сбора капель
6. Кнопка ВКЛ/ВЫКЛ
7. Уплотнитель и мерная ложка
8. Фильтр на одну порция
9. Фильтр на две порции
10. Держатель фильтра
11. Ручка держателя фильтра с зажимом
12. Регулятор подачи пара / молочной пены
13. Сопло трубки выдачи молочной пены
14. Рычаг трубки выдачи молочной пены
15. Индикатор Espresso одинарная порция
16. Индикатор Espresso двойная порция
17. Индикатор Cappuccino одинарная порция
18. Индикатор Cappuccino двойная порция
19. Индикатор Latte одинарная порция
20. Индикатор Latte двойная порция
21. Кнопка OPTIONAL (выдача порции Espresso)
22. Кнопка FROTH (выдача порции Cappuccino / выдача молочной пены)
23. Кнопка CLEAN (выдача порции Латте / выбор режима очистки)

#### **6. Комплектация**

1. Кофеварка в сборе – 1 шт.
2. Руководство по эксплуатации – 1 шт.
3. Гарантийный талон – 1 шт.
4. Упаковка (полиэтиленовый пакет + коробка) – 1 шт.
5. Мерная ложка-уплотнитель – 1 шт.

#### **7. Подготовка к работе и использование**

Перед первым применением или если кофеварка не использовалась какое-то время, ее необходимо промыть чистой теплой водой следующим образом:

1. Удалите с кофеварки упаковочный материал и рекламные наклейки.
2. Протрите корпус прибора влажной тряпкой.
3. Расположите кофеварку на ровной поверхности.
4. Наполните резервуар водой (уровень воды не должен превышать отметки “max”) и установите его в корпус кофеварки.

Резервуар для молока также заполните водой и установите на место.

5. Вставьте сетевую вилку в розетку электросети.
6. Установите держатель вместе с фильтром в кофеварку. Для этого вставьте его снизу вверх в гнездо держателя на корпусе кофеварки таким образом, чтобы ручка держателя фильтра располагалась под

отметкой  и зафиксируйте, повернув держатель за ручку вправо на 40-45 градусов, до отметки



*(При этом не следует прилагать значительных усилий!).*

7. Установите чашку под сопла держателя фильтра на решетке поддона и отрегулируйте сопло капучинатора для слива воды в чашку.
  8. Включите питание кофеварки, нажав на кнопку ON/OFF один раз, при этом загорятся символы на передней панели кофеварки. Кофеварка начнет нагрев.
  9. Выполните программу приготовления «Одинарный капучино» однократным нажатием кнопки FROTH. Выполняйте эти действия до окончания воды в резервуаре
  10. После того как вся вода сольется, тщательно промойте контейнеры, фильтр и держатель.
- ВНИМАНИЕ!** Во время первого использования или после длительного перерыва в использовании возможен повышенный шум работы насоса при заборе воды. Это нормально, шум уменьшится примерно через 20 секунд после заполнения магистральной водой.

### **Предварительный нагрев**

Чтобы приготовить чашку хорошего горячего кофе, мы рекомендуем предварительно прогреть кофеварку с установленным фильтром. Таким образом, исключается влияние холодных частей кофеварки на заваривание кофе.

1. Наполните резервуар для воды водой (уровень воды не должен превышать отметки “max”) и установите его в корпус кофеварки.
2. Наполните резервуар для молока водой (уровень воды не должен превышать отметки “max”) и установите его в корпус кофеварки.
3. Установите держатель вместе с фильтром в кофеварку согласно п.6 раздела «Подготовка к работе и использование».
4. Поставьте подходящую чашку на решетку поддона.
5. Вставьте сетевую вилку в розетку электросети.
6. Включите питание кофеварки, нажав на кнопку ON/OFF один раз, при этом световые символы на передней панели кофеварки мигнут 3 раза со звуковым сигналом. Кофеварка начнет нагрев.
7. Дождитесь, пока световые символы перестанут мигать и нажмите однократно кнопку FROTH. После того как процесс завершится, символы опять перестанут мигать. Предварительный нагрев на этом завершен. Перед закладкой кофе протрите фильтр насухо.

Внимание! Если нажать на символ до того как он перестанет мигать, кофеварка издаст предупреждающий звуковой сигнал о том, что необходимая температура не достигнута и необходимо дождаться когда символы перестанут мигать.

Функция автоотключения кофеварки срабатывает автоматически через 25-30 минут после включения, если с ней не производятся никакие действия. При этом гаснут все световые символы. Чтобы возобновить работу, достаточно снять/поставить контейнер для молока, или отключить прибор нажатием кнопки

вкл/выкл, и снова включить его этой же кнопкой спустя не менее 5 секунд после выключения. Кофеварка начнет нагрев, либо уже будет готова к приготовлению кофе.

## Выбор размера чашки – рис.2

### Начало приготовления кофе

1. Предварительно подготовленная и прогретая кофеварка готова к использованию, световые индикаторы светятся постоянно.
2. Снимите держатель фильтра с гнезда на корпусе кофеварки (если он установлен), повернув его из

положения  за ручку влево примерно на угол в 45 градусов и опустив вниз. Протрите фильтр насухо, если это необходимо, и установите его в держатель. Заполните фильтр молотым кофе с помощью мерной ложки. Для приготовления одинарной порции используйте одну мерную ложку кофе, для приготовления двойной порции - две ложки. - рис3

В зависимости от количества кофе используйте фильтр подходящей ёмкости. Слегка уплотните кофе, это можно сделать с помощью уплотнителя, и уберите его излишки с краев фильтра. - рис4

3. Установите держатель фильтра в гнездо на корпусе кофеварки согласно п.6 раздела «Подготовка к работе и использование».

Решётка поддона рассчитана на использование одной чашки с диаметром дна не более 7 см

## Приготовление кофе Эспрессо

1. Нажмите на кнопку OPTIONAL для приготовления одной порции . Приготовление напитка сопровождается миганием индикатора 15. По окончании приготовления звучит пятикратный звуковой сигнал.

2. Нажмите дважды на кнопку OPTIONAL для приготовления двойной порции . Приготовление напитка сопровождается миганием индикатора 16. По окончании приготовления звучит пятикратный звуковой сигнал.

3. Троекратное нажатие на кнопку OPTIONAL позволяет получить произвольное количество напитка в пределах 230 мл. Прекращение подачи воды в пределах этой дозы осуществляется ещё одним нажатием кнопки OPTIONAL. Приготовление напитка сопровождается миганием индикаторов 15 и 16.

Внимание! После завершения дозирования из сопел держателя фильтра некоторое время будут вытекать остатки заваренного кофе.

Не оставляйте использованный кофе в фильтре на длительное время. Во избежание засорения фильтра и образования труднорастворимых отложений, освобождайте фильтр и ополаскивайте съёмный поддон кофеварки непосредственно после её использования.

## Приготовление кофе Капучино

Внимание! Для хорошего вспенивания молока и получения устойчивой пены, молочный резервуар следует заполнять только холодным молоком с температурой 3 -5 °С. Рекомендуем использовать 100% натуральное ультрапастеризованное молоко с массовой долей жира 1,5%

1. Наполните резервуар для молока охлаждённым молоком (уровень молока должен находиться между отметками «min» и «max») и установите его в корпус кофеварки.



2. Поставьте подходящую чашку на решетку поддона. Объём чашки для капучино должен быть более 100мл (см. таблицу на стр. 7)
3. Отрегулируйте наклон сопла трубки выдачи молочной пены так, чтобы пар и пена из него выходили в чашку.
4. Настройте регулятор подачи пара/молочной пены по вашему вкусу, поворачивая его влево (меньше пены) или вправо (больше пены)



5. Нажмите на кнопку FROTH для приготовления одной порции  
Приготовление напитка сопровождается миганием индикатора 17. По окончании приготовления звучит пятикратный звуковой сигнал.



6. Нажмите дважды на кнопку FROTH для приготовления двойной порции  
Приготовление напитка сопровождается миганием индикатора 18. По окончании приготовления звучит пятикратный звуковой сигнал.

Внимание! Вместе с паром из сопла трубки выдачи молочной пены может выходить небольшое количество воды.

Промывайте съёмное сопло трубки выдачи молочной пены тёплой водой и щетинной щёткой (ёршиком) непосредственно после каждого использования. Не допускайте образования в нём жировых отложений.

### Приготовление кофе Латте

Порядок действий аналогичен действиям при приготовлении Капучино, но чашка используется большой ёмкости (см. таблицу на стр. 7)

1. Наполните резервуар для молока охлаждённым молоком (уровень молока должен находиться между отметками «min» и «max») и установите его в корпус кофеварки.
2. Поставьте подходящую чашку на решетку поддона. Объём чашки для капучино должен быть не менее 250мл
3. Отрегулируйте наклон сопла трубки выдачи молочной пены так, чтобы пар и пена из него выходили в чашку.
4. Настройте регулятор подачи пара/молочной пены по вашему вкусу, поворачивая его влево (меньше пены) или вправо (больше пены)



5. Нажмите на кнопку CLEAN для приготовления одной порции  
Приготовление напитка сопровождается миганием индикатора 19. По окончании приготовления звучит пятикратный звуковой сигнал.



6. Нажмите дважды на кнопку CLEAN для приготовления двойной порции  
Приготовление напитка сопровождается миганием индикатора 20. По окончании приготовления звучит пятикратный звуковой сигнал.

Внимание! Вместе с паром из сопла трубки выдачи молочной пены может выходить небольшое количество воды.

### Приготовление вспененного молока

1. Наполните резервуар для молока охлаждённым молоком (уровень не должен превышать отметки «max») и установите его в корпус кофеварки.

2. Настройте регулятор подачи пара по вашему вкусу, поворачивая его влево (меньше пены) или вправо (больше пены)
3. Нажмите 3 раза кнопку FROTH для приготовления порции вспененного молока.  
Приготовление напитка сопровождается миганием индикаторов 17 и 18.
4. Отключите налив вручную когда чашка наполнится до желаемого уровня, нажав еще раз на кнопку FROTH.

Внимание! Вместе с паром из сопла трубки выдачи молочной пены может выходить небольшое количество воды.

Внимание! Если после приготовления напитков в резервуаре для молока остался неиспользованный продукт, резервуар с молоком некоторое время можно хранить в холодильнике! – рис 5

## 8. Чистка и уход

- Перед тем как приступить к чистке прибора, убедитесь, что он выключен, отключен от сети и полностью остыл.
- Не откладывайте надолго чистку прибора после использования во избежание засорения фильтра и образования трудноудаляемых осадков на деталях кофеварки.
- Не погружайте прибор в воду и другие жидкости. Всегда следите за тем, чтобы вода не попадала на электрические соединения.
- Протрите прибор снаружи влажной мягкой тканью. Не используйте для чистки прибора агрессивные, абразивные чистящие средства, а также органические растворители.
- Снимите держатель фильтра, удалите остатки кофе из фильтра. Промойте держатель и фильтр в теплой воде, протрите насухо мягкой не ворсистой тканью или губкой. (Проверьте внутренние отверстия фильтра, если они забиты, очистите маленькой щеткой (не входит в комплект)).
- Очистите посадочное место держателя фильтра влажной тканью.
- Снимите поддон для сбора капель, слейте скопившуюся жидкость, промойте водой и протрите мягкой тканью. Повторяйте данную процедуру после каждого использования прибора.
- Периодически мойте губкой или мягкой тканью внутреннюю часть резервуара для воды.
- Для более глубокой очистки проведите один цикл приготовления одиночного эспрессо только с водой и держателем фильтра без установленного фильтра внутри.

### Чистка резервуара для молока и парового сопла

- Снимите резервуар для молока, слейте скопившуюся жидкость, промойте тёплой водой и мягкой губкой. Не используйте для чистки прибора агрессивные, абразивные чистящие средства, а также органические растворители.
- Резервуар БЕЗ крышки можно мыть в посудомоечной машине.
- Залейте в чистый резервуар тёплую воду между отметками «min» и «max», и в сборе с крышкой установите его на включенный и готовый к работе прибор.
- Поставьте большую чашку под сопло трубки выдачи молочной пены.



- Нажмите кнопку CLEAN трижды. Начнется процесс очистки механизма крышки. Промывка молочного дозатора сопровождается миганием индикаторов 19 и 20
- По окончании процесса очистки звучит пятикратный звуковой сигнал.

Внимание!

**Очистка паропровода происходит в 3 этапа:**

1. Трубка паропровода промывается большим количеством воды, нагретой до температуры около 100 градусов Цельсия. На этом этапе происходит вымывание основных загрязнений от молока.
2. Пауза или очистка воздухом, при котором происходит подсушивание внутренних поверхностей паропровода.
3. Промывание паропровода небольшим количеством воды при температуре 70-80 градусов, которое позволяет удалить мелкие загрязнения, содержащие минеральные вещества, типа кальция, хлор и прочее.

Процесс очистки не заканчивается, пока мигают оба индикатора. В этом время нельзя производить никаких действий с паропроводом и кофеваркой.

Необходимо дождаться пока индикаторы очистки погаснут.

### **Удаление накипи**

Для эффективной работы кофеварки рекомендуется проводить удаление накипи каждые 2-3 месяца, а при использовании «жесткой» воды, чаще. Для этого нужно сделать операции, описанные в разделе «Подготовка к работе», вместо воды следует использовать 2-3% раствор лимонной кислоты. После этого необходимо снова повторить действия, описанные в разделе «Подготовка к работе», но уже заполнив резервуар чистой водой.

Внимание! Рекомендуется проводить полную очистку каждые 80 циклов приготовления кофе, если вода мягкая (фильтрованная), и каждые 40 циклов приготовления кофе, если вода жесткая.

Устранение дефектов, возникших в результате не своевременного или не надлежащего ухода, а также работы, связанные с чисткой фильтров, удалением жировых отложений и накипи не входят в гарантийное обслуживание и выполняются за счёт пользователя.

### **9. Хранение**

1. Убедитесь в том, что прибор отключен от сети, когда он не используется.
2. Слейте воду и произведите чистку прибора.
3. Протрите прибор насухо и следите за тем, чтобы прибор хранился в сухом, прохладном месте.
4. Хранение кофеварки в неотапливаемом помещении при отрицательной температуре воздуха запрещено!

Электроприборы хранятся в закрытом сухом и чистом помещении при температуре окружающего воздуха не выше плюс 40°С с относительной влажностью не выше 70% и отсутствии в окружающей среде пыли, кислотных и других паров, отрицательно влияющих на материалы электроприборов.

### **10.Транспортировка**

Электроприборы транспортируют всеми видами транспорта в соответствии с правилами перевозки грузов, действующими на транспорте конкретного вида. При перевозке прибора используйте оригинальную заводскую упаковку.

Транспортирование приборов должно исключать возможность непосредственного воздействия на них атмосферных осадков и агрессивных сред.

### **11.Реализация**

Правила реализации не установлены.

### **12. Требования по утилизации**

*Примечание: По окончании срока эксплуатации электроприбора не выбрасывайте его вместе с обычными бытовыми отходами, а передайте в официальный пункт сбора на утилизацию. Таким образом, Вы поможете сохранить окружающую среду.*

Отходы, образующиеся при утилизации изделий, подлежат обязательному сбору с последующей утилизацией в установленном порядке и в соответствии с действующими требованиями и нормами отраслевой нормативной документации, в том числе в соответствии с СанПиН 2.1.7.1322-03 «Гигиенические требования к размещению и обезвреживанию отходов производства и потребления».

### 13. Неисправности и их устранение

- A) Из сопел держателя фильтра не льется горячая вода или кофе.
- Убедитесь, что резервуар наполнен водой.
  - Возможно, внутрь рабочей части кофеварки попал воздух, в результате чего мог отключиться насос.
  - Повторите действия, описанные в п.б («Подготовка к работе»).
  - Если после этого данная функция не восстановилась, нужно обратиться к квалифицированным специалистам сервисного центра.
- B) Из сопла трубки выдачи молочной пены не выходит пар.
- Удалите отложения, которые могли сформироваться внутри сопла трубки выдачи молочной пены.
  - Проверьте уровень воды в резервуаре.
- C) Кофе переливается через держатель фильтра:
- Возможно, слишком большое количество молотого кофе было насыпано в фильтр, в результате чего держатель фильтра был неплотно зафиксирован в гнезде на корпусе кофеварки. Нужно подождать, когда остынет кофеварка и повторно приготовить напиток, используя соответствующее описанию количество молотого кофе.
- D) При приготовлении первой порции, кофе вытекает из сопел держателя фильтра слишком медленно или не вытекает совсем.
- Проверьте фильтр для молотого кофе. Если отверстия фильтра забиты, то их нужно прочистить, используя маленькую щетку и раствор нейтрального моющего средства в теплой воде.
  - Эта проблема может быть обусловлена недостаточным поступлением воды через перфорированный диск в гнезде корпуса кофеварки. Проблема устраняется специалистами сервисного центра.
  - Резервуар для воды неправильно установлен в корпус кофеварки. Вставьте резервуар, максимально плотно и устойчиво расположив его в корпусе прибора.
  - В резервуаре недостаточно воды для того, чтобы насос мог подкачивать ее для приготовления кофе. Наполните резервуар.
- E) Кофе водянистый и холодный.
- Используемый кофе имеет слишком крупный помол.
  - Чтобы приготовить более концентрированный и горячий напиток, кофейные зерна должны быть более мелкого помола (соответствующего для кофеварок эспрессо).

Внимание! Если с помощью описанных выше шагов Вы не можете устранить проблему своими силами, обратитесь, пожалуйста, в Авторизованный сервисный центр POLARIS.

### 14. Технические характеристики

PCM 1536E Adore Cappuccino - Кофеварка бытовая электрическая торговой марки POLARIS

Мощность: 1350 Вт

Напряжение: 220-240 В

Частота: ~50 Гц

Ёмкость резервуара для воды – 1,8 л

Класс защиты: I

*Примечание:* Вследствие постоянного процесса внесения изменений и улучшений, между инструкцией и изделием могут наблюдаться некоторые различия. Производитель надеется, что пользователь обратит на

ЭТО ВНИМАНИЕ.

### 15. Информация о сертификации

Продукция прошла процедуру подтверждения соответствия требованиям ТР ТС 004/2011 «О безопасности низковольтного оборудования», а также ТР ТС 020/2011 «Электромагнитная совместимость технических средств» и маркируется единым знаком обращения продукции на рынке государств-членов Таможенного Союза.

Информацию о номере сертификата/декларации соответствия и сроке его действия Вы можете получить в месте приобретения изделия POLARIS или у Уполномоченного представителя изготовителя.



Расчетный срок службы изделия: 3 года  
Гарантийный срок: 24 месяца со дня покупки  
Дата изготовления указана на изделии.

Изготовитель:

POLARIS CORPORATION LIMITED - ПОЛАРИС КОРПОРЕЙШН ЛИМИТЕД

Блок 1801, 18/F, Джубили Сентр, 46 Глостер Роуд, Ванчай, Гонконг  
Unit 1801, 18/F, Jubilee Centre, 46 Gloucester Road, Wanchai, Hong Kong

Импортер: ООО "Континент", Россия, 115419, г.Москва, улица Орджоникидзе, д. 11,  
строение 3, этаж 4 помещение/комната 13, Тел. +7 (495) 419-12-56

Уполномоченный представитель изготовителя в РФ и государствах-членах Таможенного Союза:

ООО "Поларис Инт", Россия, 105005, г.Москва, 2-ая Бауманская ул., д.7, стр.5, ком.26

Телефон единой справочной службы: 8-800-700-11-78

На заводе: ФОШАН ШУНДЕ БЕЛИВ ЭЛЕКТРИКАЛ АППЛАЙАНСЕС КО., ЛТД

Тхе Тхирд Оф 1/Ф, 2/Ф, 3/Ф, №15, Дафу Роад, Район Дафуджи, Ронгги, Шунде, Фошан, Китай.

At factory: FOSHAN SHUNDE BELIEVE ELECTRICAL APPLIANCES CO., LTD

The Third Of 1/F, 2/F, 3/F, No.15, Dafu Road, Dafuji Area, Ronggui, Shunde, Foshan, China.

Сделано в Китае

## 16. ГАРАНТИЙНЫЕ ОБЯЗАТЕЛЬСТВА

Изделие: Кофеварка электрическая      Модель: PCM 1536E Adore Cappuccino

Настоящая гарантия действует в течение 24 месяцев с подтвержденной даты приобретения изделия и подразумевает гарантийное обслуживание изделия в соответствии с соответствующими Законами государств-членов Таможенного Союза «О защите прав потребителей».

1. Гарантийные обязательства изготовителя распространяются на все модели, выпускаемые под торговой маркой «POLARIS» и приобретенные у уполномоченных изготовителем продавцов, в странах, где предоставляется гарантийное обслуживание (независимо от места покупки).
2. Изделие должно использоваться в строгом соответствии с руководством по эксплуатации и соблюдением правил и требований по безопасности.
3. Настоящая гарантия не распространяется на недостатки, возникшие после передачи товара потребителю вследствие:
  - Химического, механического или иного воздействия, попадания посторонних предметов, жидкостей, насекомых и продуктов их жизнедеятельности внутрь изделия;
  - Неправильной эксплуатации, заключающейся в использовании изделия не по его прямому назначению, а также установки и эксплуатации изделия с нарушением требований Руководства по эксплуатации и правил техники безопасности;
  - Отложений известкового осадка, водного камня и накипи из-за использования воды с высоким содержанием минеральных веществ.
  - Использования изделия в целях, для которых оно не предназначено;
  - Нормальной эксплуатации, а также естественного износа, не влияющие на функциональные свойства: механические повреждения внешней или внутренней поверхности (вмятины, царапины, потертости), естественные изменения цвета металла, в т.ч. появление радужных и темных пятен, а также - коррозии на металле в местах повреждения покрытия и непокрытых участках металла;
  - Износа деталей отделки, ламп, батарей, защитных экранов, накопителей мусора, ремней, щеток и иных деталей с ограниченным сроком использования;
  - Ремонта изделия, произведенного лицами или организациями, не являющимися Авторизованными сервисными центрами\*;
  - Повреждений изделия при транспортировке, некорректного его использования, а также в связи с непредусмотренными конструкцией изделия модификациями или самостоятельным ремонтом.
4. Изготовитель не несет гарантийные обязательства, если на изделии отсутствует паспортная идентификационная табличка, либо данные в ней стерты или исправлены.
5. Настоящая гарантия действительна только для изделий, используемых для личных бытовых нужд, и не распространяется на изделия, которые используются для коммерческих, промышленных или профессиональных целей.

Внимание!! Изготовитель не несет ответственности за возможный вред, прямо или косвенно причиненный изделием POLARIS людям, домашним животным, окружающей среде, или ущерб имуществу в случае, если это произошло в результате несоблюдения правил или условий эксплуатации и установки изделия, умышленных или неосторожных действий потребителя или третьих лиц.

По всем вопросам, связанным с техническим обслуживанием, проверкой качества, гарантийным и постгарантийным ремонтом изделий POLARIS обращайтесь в ближайший Авторизованный сервисный центр POLARIS или к продавцу – уполномоченному дилеру POLARIS

Гарантийный ремонт изделий POLARIS осуществляют только Авторизованные сервисные центры POLARIS. \*Адреса Авторизованных сервисных центров на сайте Компании: [www.polar.ru](http://www.polar.ru)

Для подтверждения даты приобретения изделия при гарантийном ремонте или предъявления иных предусмотренных законом требований просим Вас сохранять документы о покупке.

Таковыми документами могут являться заполненный гарантийный талон POLARIS, , кассовый чек или квитанция Продавца, иные документы, подтверждающие дату и место покупки. При не предоставлении документа, подтверждающего дату приобретения изделия, срок гарантии исчисляется с даты изготовления изделия.

**Кавоварка еспресо електрична**  
**POLARIS**  
**Модель PCM 1536E Adore Cappuccino**  
**Інструкція з експлуатації**

Дякуємо Вам за вибір продукції, що випускається під торговельною маркою POLARIS. Наші вироби розроблено відповідно до високих вимог якості, функціональності та дизайну. Ми впевнені, що, придбавши новий виріб нашої фірми, Ви будете задоволені.

Перед початком експлуатації приладу уважно прочитайте цю інструкцію, в якій міститься важлива інформація, що стосується Вашої безпеки, а також рекомендації з правильного використання приладу й догляду за ним.

Зберігайте інструкцію разом із гарантійним талоном, касовим чеком, а також, якщо це можливо, з картонною коробкою і пакувальним матеріалом.

## **1. Загальна інформація**

Ця інструкція з експлуатації призначена для ознайомлення з технічними даними, будовою, правилами експлуатації та зберігання кавоварки, модель POLARIS PCM 1536E Adore Cappuccino (далі за текстом – кавоварка, прилад).

## **2. Загальні вказівки з безпеки**

- Експлуатація приладу повинна здійснюватися відповідно до «Правил технічної експлуатації електроустановок споживачів».
- Прилад призначений виключно для використання у побуті. Тривале використання приладу з комерційною метою може призвести до його перевантаження, у результаті чого він може бути пошкоджений або може зашкодити здоров'ю людей.
- Прилад має використовуватися лише за призначенням у відповідності до інструкції з експлуатації.
- Перед початком експлуатації приладу уважно прочитайте цю інструкцію з експлуатації.
- Щоразу перед увімкненням приладу оглядайте його. За наявності пошкоджень приладу або мережевого кабеля в жодному разі не вмикайте прилад у розетку.
- Не слід користуватися приладом після падіння, якщо є видимі ознаки пошкодження. Перед використанням прилад має оглянути кваліфікований спеціаліст.
- Не користуйтеся приладом, якщо ви не впевнені у його функціональності.
- Прилад та мережевий кабель мають зберігатися таким чином, щоб вони не попадали під дію високих температур, прямих сонячних променів та вологи.
- Перед увімкненням приладу у мережу переконайтеся, що перемикач знаходиться у положенні «ВИМК».
- Не залишайте прилад під час роботи без нагляду! Якщо ви більше не користуєтеся приладом, завжди відключайте його від мережі.
- Цей прилад не призначений для використання людьми (у тому числі дітьми) із фізичними, нервовими або психічними відхиленнями або яким бракує досвіду чи знань, за винятком випадків, коли за такими людьми здійснюється нагляд або відповідальна за їх безпеку особа проводить їм інструктаж щодо користування цим приладом. Необхідно здійснювати нагляд за дітьми з метою недопущення їхніх ігор з приладом.
- Увага! Не використовуйте прилад поблизу ванн, раковин та інших посудин, заповнених водою. У разі падіння приладу у воду негайно від'єднайте його від мережі. При цьому в жодному разі не занурюйте руки у воду. Перед подальшим використанням прилад має бути перевірений кваліфікованим спеціалістом.
- У жодному разі не занурюйте прилад у воду або інші рідини. Не торкайтеся приладу вологими руками. Після намочання одразу відключіть прилад від мережі.

- Вмикайте прилад лише у джерело змінного струму (~). Перед увімкненням переконайтеся, що прилад розрахований на напругу, що використовується у мережі.
- Прилад може вмикатися лише у мережу з заземленням. Задля Вашої безпеки заземлення має відповідати встановленим електротехнічним нормам. Не користуйтеся нестандартними джерелами живлення або пристроями підключення.
- У разі використання подовжувача переконайтеся, що він заземлений.
- Будь-яке помилкове увімкнення позбавляє Вас права на гарантійне обслуговування.
- Не використовуйте прилад поза приміщеннями. Бережіть прилад від ударів об гострі кути. Після закінчення експлуатації, під час чищення або у випадку поломки приладу завжди відключайте його від мережі.
- Не можна переносити прилад, тримаючи його за мережевий кабель. Забороняється також відключати прилад від мережі, тримаючи його за мережевий кабель. При відключенні приладу від мережі тримайтеся за штепсельну вилку.
- Використання додаткових аксесуарів, що не входять до комплекту, позбавляють Вас права на гарантійне обслуговування.
- Після використання ніколи не обмотуйте кабель живлення навкруг приладу, оскільки з часом це може призвести до заломлення кабелю. Завжди гладко розправляйте його на час зберігання.
- Заміну кабеля можуть здійснювати лише кваліфіковані спеціалісти – працівники сервісного центру. Некваліфікований ремонт становить пряму небезпеку для користувача.
- Не ремонтуйте прилад самостійно. Ремонт мають здійснювати лише кваліфіковані працівники сервісного центру.
- Для ремонту приладу можуть використовуватися лише оригінальні запасні частини.
- Після закінчення терміну служби не викидайте прилад разом з побутовими відходами. Передайте його у спеціалізований пункт для подальшої утилізації. Цим Ви допоможете захистити довкілля.

### **3. Спеціальні вказівки щодо безпеки цього приладу**

Для заповнення резервуара використовуйте лише чисту, холодну питну воду. Ніколи не заповнюйте резервуар для води іншими рідинами, не насипайте у резервуар каву.

- Не використовуйте кавоварку для приготування напоїв з чаю або цикорію.
- Щоб фільтр не забився, ніколи не додавайте до меленої кави інші продукти, наприклад цукор.
- Для приготування напою з меленої кави не допускається використання кави найдрібнішого помелу «extra fine» для заварювання у турці. Це може призвести до забивання фільтра. Очищення або заміна забитого фільтра не входить до гарантійного обслуговування приладу.
- Якщо фільтр забився, забороняється прочищати його отвори гострими металевими предметами.
- Не заповнюйте резервуар для води вище відмітки max та стежте, щоб рівень води не опускався нижче відмітки min.
- Ніколи не заповнюйте водою резервуар, встановлений у кавоварку. Для наповнення резервуару діставайте його назовні.
- Ніколи не вмикайте прилад без води.
- Не відкривайте кришку резервуара для води, не виймайте резервуар та тримач фільтра з корпусу під час роботи кавоварки. Це може призвести до опіків.
- Ніколи не залишайте кавоварку без уваги під час роботи.
- Ставте прилад на рівну стійку поверхню якомога далі від краю столу/робочої поверхні.
- Не залишайте прилад у температурі навколишнього середовища менше 0°C.

### **4. Сфера використання**

Прилад призначений для побутового та аналогічного використання за температури та вологості побутового приміщення відповідно до цієї інструкції:



- у пунктах харчування співробітників магазинів, офісів, фермерських господарств та інших підрозділів;
- у готелях та інших місцях, призначених для проживання;
- у місцях, призначених для ночівлі та сніданку.

Прилад не призначений для промислового та комерційного використання, а також для обробки нехарчових продуктів.

Виробник не несе відповідальності за збитки, що виникли в результаті неправильного або не передбаченого цією інструкцією використання.

## 5. Опис приладу

Кавоварка PCM 1535E Adore Cappuccino призначена для приготування кави із попередньо змелених зерен шляхом проходження нагрітої питної води під тиском через шар меленої кави, що знаходиться у фільтрі. -

1

1. Кришка резервуара для води
2. Знімний резервуар для води
3. Корпус кавоварки
4. Знімна решітка для збирання крапель
5. Піддон для збирання крапель
6. Кнопка УВІМК/ВИМК
7. Товкач для ущільнення кави та мірна ложка
8. Фільтр на одну порцію
9. Фільтр на дві порції
10. Тримач фільтра
11. Ручка тримача фільтра з затискачем
12. Регулятор подачі пари / молочної піни
13. Сопло трубки подачі молочної піни
14. Важіль трубки подачі молочної піни
15. Індикатор Espresso одинарна порція
16. Індикатор Espresso подвійна порція
17. Індикатор Cappuccino одинарна порція
18. Індикатор Cappuccino подвійна порція
19. Індикатор Latte одинарна порція
20. Індикатор Latte подвійна порція
21. Кнопка OPTIONAL (подача порції Espresso)
22. Кнопка FROTH (подача порції Cappuccino / подача молочної піни)
23. Кнопка CLEAN (подача порції Латте / вибір режиму очищення)

## 6. Комплектація

1. Кавоварка у зборі – 1 шт.
2. Інструкція з експлуатації – 1 шт.
3. Гарантійний талон – 1 шт.
4. Упаковка (поліетиленовий пакет + коробка) – 1 шт.
5. Мірна ложка-ущільнювач – 1 шт.

## 7. Підготовка до роботи та використання

Перед першим використанням або якщо кавоварка певний час не використовувалася, її необхідно промити чистою питною водою таким чином:

1. Видаліть з кавоварки пакувальний матеріал та рекламні наклейки.
2. Протріть корпус приладу вологою ганчіркою.

3. Встановіть кавоварку на рівній поверхні.
4. Наповніть резервуар водою (рівень води не має перевищувати відмітки «max») та вставте його у корпус кавоварки.  
Резервуар для молока також наповніть водою та поставте на місце.
5. Вставте мережеву вилку у розетку електромережі.
6. Вставте тримач разом з фільтром у кавоварку. Для цього вставте його знизу вгору у гніздо тримача на



корпусі кавоварки таким чином, щоб ручка тримача фільтра розміщувалася під відміткою , та

зафіксуйте, повернувши тримач за ручку вправо на 40-45 градусів, до відмітки  (При цьому не слід докладати значних зусиль!)

7. Встановіть чашку під сопла тримача фільтра на решітці піддону та відрегулюйте сопло капучинатора для зливання води у чашку.
8. Увімкніть живлення кавоварки, натиснувши на кнопку ON/OFF один раз, при цьому спалахнуть символи на передній панелі кавоварки. Кавоварка розпочне нагрівання.
9. Виконайте програму приготування «Одинарний капучино» одноразовим натисненням кнопки FROTH. Виконуйте ці дії, поки не закінчиться вода в резервуарі.
10. Після того, як всю воду буде злито, ретельно промийте контейнери, фільтр та тримач.

**УВАГА!** Під час першого використання або після тривалої перерви у використанні можливий підвищений шум роботи насоса під час забору води. Це нормально, шум зменшиться приблизно через 20 секунд після заповнення магістралі водою.

### Попереднє нагрівання

Щоб приготувати чашку хорошої гарячої кави, ми рекомендуємо попередньо прогріти кавоварку із встановленим фільтром. Таким чином, виключається вплив холодних частин кавоварки на заварювання кави.

1. Заповніть резервуар для води чистою питною водою (рівень води не має перевищувати відмітку “max”) та встановіть його в корпус кавоварки.
2. Наповніть резервуар для молока водою (рівень води не має перевищувати відмітку “max”) та встановіть його в корпус кавоварки.
3. Встановіть тримач разом з фільтром у кавоварку відповідно до п. 6 розділу «Підготовка до роботи та використання».
4. Поставте підходящу чашку на решітку піддона.
5. Вставте мережеву вилку у розетку електромережі.
6. Увімкніть живлення кавоварки, натиснувши на кнопку ON/OFF один раз, при цьому світлові символи на передній панелі спалахнуть 3 рази зі звуковим сигналом. Кавоварка розпочне нагрівання.
7. Дочекайтеся, поки світлові символи перестануть блимати, і натисніть кнопку FROTH один раз. Після того, як процес завершиться, символи знову перестануть блимати. Попереднє нагрівання на цьому завершено. Перед закладанням кави протріть фільтр насухо.

Увага! Якщо натиснути на символ до того, як він перестане блимати, кавоварка подасть попереджальний звуковий сигнал про те, що необхідної температури ще не досягнуто, і необхідно дочекатися, коли символи перестануть блимати.

Функція автовідключення кавоварки спрацьовує автоматично через 25-30 хвилин після увімкнення, якщо з нею не виконуються ніякі дії. При цьому гаснуть усі світлові символи. Щоб відновити роботу, достатньо зняти/поставити контейнер для молока або відключити прилад натисненням кнопки УВІМК/ВИМК і знову увімкнути його цією ж кнопкою не раніше, ніж через 5 секунд після вимкнення. Кавоварка почне нагрівання або вже буде готова до приготування кави.

## Вибір розміру чашки - 2

### Початок приготування кави

1. Попередньо підготовлена та прогріта кавоварка готова до використання, світлові індикатори світяться постійно.
2. Зніміть тримач фільтра з гнізда на корпусі кавоварки (якщо він встановлений), повернувши його з

положення  за ручку вліво приблизно на кут 45 градусів та опустивши донизу. Протріть фільтр насухо, якщо це необхідно, та встановіть його у тримач. Заповніть фільтр меленою кавою з допомогою мірної ложки. Для приготування одинарної порції використовуйте одну мірну ложку кави, для приготування подвійної порції – дві ложки. -3

Залежно від кількості кави використовуйте фільтр підходящої величини. Злегка ущільніть каву, це можна зробити з допомогою товкача, та приберіть її рештки з країв фільтра. -4

3. Встановіть тримач фільтра у гніздо на корпусі кавоварки відповідно до п.6 розділу «Підготовка до роботи та використання».

Решітка піддона розрахована на використання однієї чашки з діаметром дна не більше 7 см.

### Приготування кави еспресо

1. Натисніть на кнопку OPTIONAL для приготування однієї порції . Приготування напою супроводжується блиманням індикатора 15. Після завершення приготування пролунає п'ятикратний звуковий сигнал.

2. Натисніть двічі на кнопку OPTIONAL для приготування подвійної порції . Приготування напою супроводжується блиманням індикатора 16. Після завершення приготування пролунає п'ятикратний звуковий сигнал.

3. Трикратне натиснення кнопки OPTIONAL дозволяє отримати довільну кількість напою у межах 230 мл. Завершення подачі води в межах цієї дози здійснюється ще одним натисненням кнопки OPTIONAL. Приготування напою супроводжується блиманням індикаторів 15 та 16.

Увага! Після завершення дозування із сопел тримача фільтра протягом певного часу будуть витікати рештки завареної кави.

Не залишайте використану каву у фільтрі на тривалий час. Щоб уникнути засмічення фільтра та утворення осаду, що важко розчиняється, випорожнюйте фільтр та полощіть знімний піддон кавоварки безпосередньо після її використання.

### Приготування кави капучіно

Увага! Для хорошого спінювання молока та отримання стійкої піни молочний резервуар слід заповнювати лише холодним молоком з температурою 3-5 °С. Рекомендуємо використовувати 100% натуральне ультрапастеризоване молоко з масовою часткою жиру 1,5%.

1. Наповніть резервуар для молока охолодженим молоком (рівень молока має знаходитися між відмітками «min» і «max») та встановіть його у корпус кавоварки.
2. Поставте підходящу чашку на решітку піддона. Об'єм чашки для капучіно має перевищувати 100 мл (див. таблицю на с. 7).

3. Відрегулюйте нахил сопла подачі молочної піни так, щоб пара та піна з нього виходили у чашку.
4. Налаштуйте регулятор подачі пари/молочної піни на свій смак, повертаючи його вліво (менше піни) або вправо (більше піни).



5. Натисніть кнопку FROTH для приготування однієї порції .  
Приготування напою супроводжується блиманням індикатора 17. Після завершення приготування пролунає п'ятикратний звуковий сигнал.



6. Натисніть двічі кнопку FROTH для приготування подвійної порції .  
Приготування напою супроводжується блиманням індикатора 18. Після завершення приготування пролунає п'ятикратний звуковий сигнал.

Увага! Разом з парою із сопла подачі молочної піни може виходити невелика кількість води. Промивайте знімне сопло подачі молочної піни теплою водою та щетинною щіткою (йоршиком) безпосередньо після кожного використання. Не допускайте утворення у ньому жирових відкладень.

### Приготування кави лате

Порядок дій аналогічний діям під час приготування капучіно, але використовується чашка великого об'єму (див. таблицю на с. 7).

1. Наповніть резервуар для молока охолодженим молоком (рівень молока має знаходитися між відмітками «min» і «max») та встановіть його у корпус кавоварки.
2. Поставте підходящу чашку на решітку піддона. Об'єм чашки для лате має бути не менший 250 мл.
3. Відрегулюйте нахил сопла подачі молочної піни так, щоб пара та піна з нього виходили у чашку.
4. Налаштуйте регулятор подачі пари/молочної піни на свій смак, повертаючи його вліво (менше піни) або вправо (більше піни).



5. Натисніть кнопку CLEAN для приготування однієї порції .  
Приготування напою супроводжується блиманням індикатора 19. Після завершення приготування пролунає п'ятикратний звуковий сигнал.



6. Натисніть двічі кнопку CLEAN для приготування подвійної порції .  
Приготування напою супроводжується блиманням індикатора 20. Після завершення приготування пролунає п'ятикратний звуковий сигнал.

Увага! Разом з парою із сопла подачі молочної піни може виходити невелика кількість води.

### Приготування спіненого молока

1. Наповніть резервуар для молока охолодженим молоком (рівень молока має знаходитися між відмітками «min» і «max») та встановіть його у корпус кавоварки.
2. Налаштуйте регулятор подачі пари на свій смак, повертаючи його вліво (менше піни) або вправо (більше піни).
3. Натисніть тричі кнопку FROTH для приготування порції спіненого молока.  
Приготування напою супроводжується блиманням індикаторів 17 та 18.
4. Відключіть налив вручну, коли чашка наповниться до бажаного рівня, натиснувши ще раз на кнопку FROTH.

Увага! Разом з парою із сопла подачі молочної піни може виходити невелика кількість води.  
Увага! Якщо після приготування напоїв у резервуарі для молока залишився невикористаний продукт, резервуар з молоком можна певний час зберігати у холодильнику. -5

## 8. Чищення та догляд

- Перш ніж приступити до чищення приладу, переконайтеся, що він вимкнений, відключений від мережі і повністю охолонув.
- Не відкладайте надовго чищення приладу після використання, щоб уникнути забивання фільтра та утворення на деталях кавоварки осаду, який важко видаляється.
- Не занурюйте прилад у воду та інші рідини. Завжди стежте за тим, щоб вода не попадала на електричні з'єднання.
- Протріть прилад зовні вологою м'якою тканиною. Не використовуйте для чищення приладу агресивні, абразивні засоби для чищення, а також органічні розчинники.
- Зніміть тримач фільтра, видаліть рештки кави з фільтра. Промийте тримач і фільтр у теплій воді, протріть насухо м'якою тканиною без ворсу або губкою. (Перевірте внутрішні отвори фільтра, якщо вони забиті, почистіть маленькою щіткою (не входить до комплекту)).
- Почистіть місце встановлення тримача фільтра мокрою тканиною.
- Зніміть піддон для збору крапель, злийте рідину, що накопичилася, промийте водою та протріть м'якою тканиною. Повторюйте цю процедуру щоразу після користування приладом.
- Періодично мийте губкою або м'якою тканиною внутрішню частину резервуару для води.
- Для ретельнішого чищення пройдіть один цикл приготування одинарного еспресо лише з водою та тримачем фільтра без встановленого фільтра всередині.

### Чищення резервуару для молока та парового сопла

- Зніміть резервуар для молока, злийте рідину, що накопичилася, промийте теплою водою та м'якою губкою. Не використовуйте для чищення приладу агресивні, абразивні засоби для чищення, а також органічні розчинники.
  - Резервуар БЕЗ кришки можна мити у посудомийній машині.
  - Залийте у чистий резервуар теплу воду між позначками «min» та «max» і разом з кришкою встановіть його на увімкнений та готовий до роботи прилад.
  - Поставте велику чашку під сопло подачі молочної піни.
- 
- Натисніть кнопку CLEAN 3 рази. Почнесться процес очищення механізму кришки. Промивання дозатора молока супроводжується блиманням індикаторів 19 та 20.
  - По завершенню процесу очищення лунає п'ятикратний звуковий сигнал.

Увага!

### Очищення паропроводу відбувається у 3 етапи:

1. Трубка паропроводу промивається великою кількістю води, нагрітої до температури близько 100°C. На цьому етапі відбувається вимивання основних забруднень молоком.
2. Пауза або очищення повітрям, коли відбувається підсушування внутрішніх поверхонь паропроводу.
3. Промивання паропроводу невеликою кількістю води за температури 70-80 градусів, котре дозволяє видаляти дрібні забруднення, що містять мінеральні речовини, як наприклад, кальцій, хлор тощо.

Процес очищення не закінчився, поки блимають обидва індикатори. В цей час не можна виконувати ніяких дій з паропроводом та кавоваркою.

Необхідно дочекатися, поки усі індикатори очищення згаснуть.

## **Видалення накипу**

Для ефективної роботи кавоварки рекомендується видаляти накип кожних 2 – 3 місяці, а у випадку використання жорсткої води – частіше. Для цього потрібно виконати операції, описані у розділі «Підготовка до роботи», замість води потрібно використовувати 2-3% розчин лимонної кислоти. Після цього необхідно знову повторити дії, описані у розділі «Підготовка до роботи», але вже заповнивши резервуар чистою водою.

Увага! Рекомендується здійснювати повне чищення кожні 80 циклів приготування кави, якщо вода м'яка (фільтрована), і кожні 40 циклів приготування кави, якщо вода жорстка.

Усунення дефектів, що виникли у результаті несвоєчасного або неналежного догляду, а також роботи, пов'язані з чищенням фільтрів, видаленням жирових відкладень та накипу, не входять у гарантійне обслуговування та виконуються за рахунок користувача.

## **9. Зберігання**

1. Переконайтеся, що прилад відключений від мережі, коли він не використовується.
2. Злийте воду та почистіть прилад.
3. Протріть прилад насухо та стежте за тим, щоб прилад зберігався у сухому, прохолодному місці.
4. Зберігання кавоварки у неопалюваному приміщенні за від'ємної температури повітря заборонене!

Електроприлади зберігаються у сухому та чистому приміщенні за температури повітря не вище плюс 40°C з відносною вологістю не вище 70% та за відсутності в навколишньому середовищі пилу, кислотних та інших парів, що негативно впливають на матеріали електроприладів.

## **10. Транспортування**

Електроприлади транспортують усіма видами транспорту відповідно до правил перевезення вантажів, що діють на транспорті конкретного виду. При перевезенні приладу використовуйте оригінальну заводську упаковку.

Транспортування приладів має виключати можливість безпосереднього впливу на них атмосферних опадів та агресивних середовищ.

## **11. Реалізація**

Правила реалізації не встановлені.

## **12. Вимоги щодо утилізації**

*Примітка: Після закінчення терміну служби не викидайте прилад разом з побутовими відходами. Передайте його у спеціалізований пункт для подальшої утилізації. Цим Ви допоможете захистити довкілля.*

Відходи, що утворюються у результаті утилізації виробів, підлягають обов'язковому збору з подальшою утилізацією у встановленому порядку та відповідно до чинних вимог та норм галузевої нормативної документації, зокрема відповідно до СанПин 2.1.7.1322-03 «Гігієнічні вимоги щодо розміщення і знешкодження відходів виробництва та споживання».

## **13. Несправності та їх усунення**

1. Із сопел тримача фільтра не ллється гаряча вода або кави.
  - Переконайтеся, що резервуар наповнений водою.

- Можливо, всередину робочої частини кавоварки попало повітря, внаслідок чого міг відключитися насос.
  - Повторіть дії, описані у п.7 «Підготовка до роботи».
  - Якщо після цього функція не відновилася, потрібно звернутися до кваліфікованих спеціалістів сервісного центру.
2. Із сопла подачі молочної піни не виходить пара.
    - Видаліть осад, який міг сформуватися всередині сопла подачі молочної піни.
    - Перевірте рівень води у контейнері.
  3. Кава переливається через тримач фільтра:
    - Можливо, у фільтр насипали надто велику кількість меленої кави, у результаті чого тримач фільтра був зафіксований у гнізді на корпусі кавоварки не достатньо щільно. Потрібно зачекати, поки охолоне кавоварка, і повторно приготувати напій, використовуючи кількість меленої кави відповідно до опису.
  4. Під час приготування першої порції кава витікає з сопел тримача фільтра надто повільно або не витікає зовсім.
    - Перевірте фільтр для меленої кави. Якщо отвори фільтра забиті, їх потрібно прочистити, використовуючи маленьку щітку та розчин нейтрального миючого засобу у теплій воді.
    - Ця проблема може бути спричинена недостатнім надходженням води через перфорований диск у гнізді корпусу кавоварки. Проблема усувається фахівцями сервісного центру.
    - Резервуар для води неправильно встановлений у корпус кавоварки. Вставте резервуар, максимально щільно та стабільно розмістивши його у корпусі приладу.
    - У резервуарі недостатньо води для того, щоб насос міг підкачувати її для приготування кави. Наповніть резервуар.
  5. Кава водяниста та холодна.
    - Кава, що використовується, надто крупного помелу.
    - Щоб приготувати більш концентрований та гарячий напій, кавові зерна мають бути дрібнішого помелу (що відповідає кавоваркам еспресо).

Увага! Якщо з допомогою описаних вище кроків Ви не можете усунути проблему своїми силами, зверніться, будь ласка, в Авторизований сервісний центр POLARIS.

#### 14. Технічні характеристики

PCM 1536E Adore Cappuccino - Кавоварка побутова електрична торговельної марки POLARIS

Потужність: 1350 Вт

Напруга: 220-240 В

Частота: ~50 Гц

Ємність резервуару для води – 1,8 л

Клас захисту: I

*Примітка:* Внаслідок постійного процесу внесення змін та вдосконалень між інструкцією і виробом можуть спостерігатися певні розбіжності. Виробник сподівається, що користувач зверне на це увагу.

#### 15. Інформація про сертифікацію

Інформацію про номер сертифікату/декларації відповідності та термін його дії Ви можете отримати у місці придбання виробу POLARIS або в Уповноваженого представника виробника.



Розрахунковий строк служби виробу: 3 роки  
Гарантійний строк: 24 місяці від дня покупки  
Дата виготовлення вказана на виробі.

Виробник:

POLARIS CORPORATION LIMITED - ПОЛАРИС КОРПОРЕЙШН ЛІМІТЕД  
Блок 1801, 18/F, Джубілі Сентр, 46 Глостер Роуд, Ванчай, Гонконг  
Unit 1801, 18/F, Jubilee Centre, 46 Gloucester Road, Wanchai, Hong Kong

Імпортер та Уповноважений представник виробника в РФ та країнах-членах Митного Союзу:

ТОВ "Поларіс Інт", 105005, м. Москва, вул. 2-га Бауманська, буд. 7, корпус 5, кім. 26.  
Телефон єдиної довідкової служби 8 800 700 11 78



## 16. ГАРАНТІЙНІ ЗОБОВ'ЯЗАННЯ

Виріб: Кавоварка електрична

Модель: PCM 1536E Adore Cappuccino

Ця гарантія діє протягом 24 місяців від підтвердженої дати придбання виробу та передбачає гарантійне обслуговування виробу відповідно до законодавства держав-членів Митного союзу «Про захист прав споживачів».

1. Гарантійне зобов'язання розповсюджується на усі моделі, які випускаються під торговою маркою POLARIS та придбані в уповноважених виробником продавців, у країнах, де надається гарантійне обслуговування (незалежно від місця покупки).
2. Виріб повинен використовуватися у строгой відповідності до інструкції з експлуатації та з дотриманням правил та вимог безпеки.
3. Ця гарантія не розповсюджується на дефекти, що виникли після передачі товару споживачу внаслідок:
  - Хімічного, механічного та іншого впливу, попадання сторонніх предметів, рідин, комах та продуктів їх життєдіяльності всередину виробу;
  - Неправильної експлуатації, що полягає у використанні виробу не за його прямим призначенням, а також встановлення та експлуатації виробу з порушенням правил та вимог техніки безпеки;
  - Відкладання вапняного осаду, водяного каменю та накипу внаслідок використання води з високим вмістом мінеральних речовин;
  - Використання приладу з метою, для якої він не призначений;
  - Нормальної експлуатації, а також природного зношування, що не впливають на функціональні властивості: механічні пошкодження зовнішньої або внутрішньої поверхні (вм'ятини, подряпини, потертості), природні зміни кольору металу, у тому числі поява райдужних та темних плям, а також корозії на металі у місцях пошкодження поверхні та непокритих ділянках металу;
  - Зношування деталей оздоблення, ламп, батарей, захисних екранів, накопичувачів сміття, ременів, щіток та інших деталей з обмеженим строком використання;
  - Ремонту виробу, здійсненого особами або фірмами, що не є Авторизованими сервісними центрами\*;
  - Пошкоджень виробу під час транспортування, некоректного його використання, а також у зв'язку з не передбаченими конструкцією виробу модифікаціями чи самостійним ремонтом.
4. Виробник не несе гарантійні зобов'язання, якщо на виробі відсутня паспортна ідентифікаційна табличка, або дані в ній витерті або виправлені.
5. Ця гарантія діє лише для виробів, що використовуються для особистих побутових потреб, та не розповсюджується на вироби, котрі використовуються з комерційною, промисловою та професійною метою.

Увага! Виробник не несе відповідальності за можливу шкоду, прямо чи опосередковано завдану виробом POLARIS людям, домашнім тваринам, навколишньому середовищу, або пошкодження майна у випадку, якщо це сталося у результаті недотримання правил або умов експлуатації та встановлення виробу, навмисних та необережних дій споживача та третіх осіб.

З усіх питань, пов'язаних з технічним обслуговуванням, перевіркою якості, гарантійним та постгарантійним ремонтом виробів POLARIS звертайтеся до найближчого Авторизованого сервісного центру POLARIS або до продавця – уповноваженого дилера POLARIS.

Гарантійний ремонт виробів POLARIS здійснюють лише Авторизовані сервісні центри POLARIS.

\*Адреси Авторизованих центрів на сайті Компанії: [www.polar.ru](http://www.polar.ru)

Для підтвердження дати придбання виробу при гарантійному ремонті або пред'явлення інших передбачених законом вимог просимо Вас зберігати документи про покупку.

Такими документами можуть бути заповнений гарантійний талон POLARIS, касовий чек або квитанція продавця, інші документи, що підтверджують дату та місце покупки.

У разі ненадання документу, що підтверджує дату придбання виробу, строк гарантії вираховується з дати виготовлення виробу.

**Электр эспрессо кофеқайнатқыш**  
**POLARIS**  
**Үлгісі PCM 1536E Adore Cappuccino**  
**Пайдалану жөніндегі нұсқаулық**

POLARIS сауда таңбасымен шығарылатын өнімді таңдағаныңыз үшін алғысымызды білдіреміз. Біздің бұйымдар сапа, функционалдық және дизайнға қойылатын жоғары талаптарға сәйкес жасалған. Біздің фирмадан жаңа бұйым алғаныңызға риза болатыныңызға сенімдіміз.

Құрылғыны пайдаланбас бұрын осы пайдалану жөніндегі нұсқаулықты міндетті түрде толықтай, мұқият оқып шығыңыз, осы нұсқаулықтың барлық пайдалану ережелерімен мұқият танысыңыз, онда Сіздің қауіпсіздігіңізге қатысты маңызды ақпарат бар, сондай-ақ, құрылғыны дұрыс пайдалану және оған күтім көрсету жөніндегі нұсқаулар мен кеңестер берілген.

Пайдалану жөніндегі нұсқаулықты кепілдік талонымен, кассалық чекпен бірге, мүмкіндігінше, картон қорапта және орама материалымен бірге сақтаңыз.

### **1. Жалпы мәлімет**

Бұл пайдалану бойынша нұсқаулық, PCM 1536E Adore Cappuccino POLARIS сауда таңбасымен шығарылатын тұрмыстық электр эспрессо кофеқайнатқыш (бұдан әрі мәтін бойынша – кофеқайнатқыш, құрылғы) жөніндегі техникалық деректері мен сипаттамаларымен, оның құрылғысымен, сонымен қатар құрылғыны сақтау және пайдалану бойынша ережелермен танысуға арналған.

### **2. Қауіпсіздік бойынша жалпы нұсқаулар**

- Бұл эспрессо кофеқайнатқыш электр энергетикасы саласындағы заңнамада белгіленген талаптарға сәйкес пайдаланылуы тиіс, яғни құрылғының пайдалануы «Тұтынушылардың электрлі қондырғыларын техникалық пайдалану қағидалары» бойынша тұтынушылардың электр қондырғыларын техникалық пайдалану тәртібін айқындайтын ережелерінің талаптарына сәйкес жүзеге асырылуы тиіс.
- Бұл құрылғы тек қана үй тұрмыс жағдайында, тұрмыстық мақсатта пайдаланылуы тиіс. Бұл электрлік құрылғыны комерциялық аумақта жоғары жұмыс қарқындылығында ұзақ уақыт бойы пайдалану, бұл құрылғының шамадан тыс жүктелуіне алып келуі мүмкін, сонымен бірге электрлік құрылғыны шамадан артық ауыр жүктемеде қолданылуы, оның жұмыс істеу мерзімін азайтып, істен шығуына немесе зақымдалуына әкеледі, сондай-ақ, пайдаланушының және оның айналасындағы адамдардың өмірі мен денсаулықтарына да нұқсан келтіруі мүмкін.
- Тұрмыстық электр эспрессо кофеқайнатқыш осы пайдалану жөніндегі нұсқаулықтың ережелеріне сәйкес тек мақсаты бойынша пайдаланылуы тиіс.
- Бұл құрылғыны пайдалануды бастамас бұрын, осы пайдалану жөніндегі нұсқаулықты міндетті түрде, толығымен мұқият оқып шығыңыз..
- Әр жолы құрылғыны іске қоспас бұрын, оны қарап шығыңыз. Бұл құрылғының және оның электр желілік баусымның қандай да бір ақаулығы анықталған жағдайда, құрылғыны электр желіге, ашалы розеткаға қосуға мүлдем болмайды.
- Әр жолы құрылғыны іске қоспас бұрын, оны қарап шығыңыз. Бұл құрылғының және оның электрмен қоректендіретін электр желілік баусымның қандай да бір ақаулығы анықталған жағдайда, құрылғыны электр желіге, ашалы розеткаға қосуға мүлдем болмайды.
- Кофеқайнатқыш құрылғы еденге, жерге құлаған жағдайда, оның көзге анық көрінетін қандай да бір ақаулығы (зақымдауы) байқалған кезде, құрылғыны қолданбаңыз. Құрылғыда қандай да бір ақаулығы анықталған жағдайда, оны пайдаланбас бұрын, қызмет көрсету мәселелері бойынша өкілетті қызмет көрсету орталығының қажетті біліктілігі бар маманға көрсету қажет, оны тек қызмет көрсету орталығының қызметкері ғана қарап тексеріп шығуы тиіс.
- Егер Сіз кофеқайнатқыш құрылғының жұмыс жасау мүмкіндігіне күмән келтірсеңіз, құрылғыны пайдаланбаңыз.

- Құрылғы және оның электр желілік баусымы ыстық ауаның тікелей күн көзіне, жоғары температураның әсеріне, тікелей күннің жарық сәулесінің және де жауын-шашындардың түсуіне және ылғалға ұшырамайтындай етіп, яғни оның зақымдалуына әкелетін себептерін болдырмайтындай етіп, сақталуы керек.
- Кофеқайнатқыштың электр желілік баусымның айырын желіге қоспас бұрын, оның қуат көзін (қоректі) ажыратып қосатын бастырмалық ажыратып-қосқышы «СӨНДІРУ» сөндірілген күйінде екеніне көз жеткізіңіз.
- Іске қосылып, жұмыс істеп тұрған кофеқайнатқышты қадағалаусыз қалдырмаңыз! Егер Сіз құрылғымен пайдаланбасаңыз, онда оны әркез сөндіріп, оның электр желілік баусымның айырын электр желісінен ажыратыңыз.
- Аталған құрылғыны қолдануға қатысты қауіпсіздіктері үшін жауап беретін тұлғаның нұсқаулығы жүргізілген немесе қадағалау жүзеге асырылған кездерді есепке алмағанда, дене қабілеттігі шектеулі, сенсорлық қабілеттілігі төмен, яғни сезімдік не болмаса ақыл-ой деңгейі кем, сондай-ақ, құрылғыны қолдану үшін білімі мен тәжірибесі жоқ не қолдана білмейтін адамдар немесе жүйке жүйесінде немесе психикалық, физикалық ауытқулары бар тұлғалардың (балаларды қоса алғанда) қолдануына арналмаған. Олар бұл құрылғыны өз қауіпсіздігін қамтамасыз ететін адамның нұсқауы немесе қадағалауы бойынша пайдалануға тиіс. Балалардың құрылғымен ойнауына жол бермеу үшін оларды қадағалап отырыңыз.
- Назар аударыңыз! Бұл құрылғыны ванна, ыдыс-аяқ жуатын шұңғылша немесе сумен толтырылған басқа ыдыстардың қасында пайдалануға болмайды. Құрылғы суға түсіп кеткен жағдайда, оның электр желілік баусымның айырын бірден электр желісінен ажыратыңыз. Сонымен, бұл кезде қолды суға малуға мүлдем болмайды. Құрылғыны екінші мәрте пайдаланудың алдында оны білікті маман тексеріп шығуы керек.
- Құрылғыны ешбір жағдайда суға немесе басқа сұйықтықтарға батырып салуға мүлдем болмайды. Ылғал қолмен құрылғыны ұстауға болмайды. Құрылғы дымқылданса, оның электр желілік баусымның айырын бірден электр желіден ажыратып алу қажет.
- Бұл құрылғыны тек ауыспалы тоқ көзіне ғана қосыңыз (~). Құрылғыны электр желіге қоспас бұрын, құрылғының техникалық сипаттамаларында көрсетілген кернеудің параметрлері Сіздің үйіңіздегі электрлік желісінде қолданылатын кернеуіне, яғни электрлік желінің параметрлеріне сәйкес келетініне көз жеткізіңіз.
- Құрылғыны тек қана жерге тұйықталған желіге ғана қосу қажет. Сіздің қауіпсіздігіңізді қамтамасыз ету үшін жерлендіру бекітілген электр техникалық нормаларға сәйкес келуі тиіс. Техникалық стандартқа сай келмейтін қуат беру және электрлік қоректендіру көздері мен ұзартқыш не жалғастырғыш құрылғыны және үшжақты жалғаулық секілді ұшайыр біріктіргіш қосу құрылғыларын пайдаланбаңыз.
- Ұзартқыш не жалғастырғыш құрылғыны пайдаланудың алдында оның жерге тұйықталғанына және зақымдалмағанына көз жеткізіңіз.
- Кез келген ақау бола тұра құралды іске қосу Сізді кепілдікті қызмет көрсету құқығынан айырады.
- Құрылғыны бөлмеден тысқары жерде пайдаланбаңыз. Құрылғыны сүйір бұрыштарға соғылуынан сақтаңыз. Құрылғымен пайдаланып болғаннан кейін және оны тазартпас бұрын немесе құрылғы сынып, істен шыққан жағдайда, сондай-ақ, құрылғының керек-жарақтарын не бөлшектерін орнатпас бұрын, құрылғыны әрдайым сөндіріп, оның желілік баусымның айырын электр желісінен ажыратыңыз.
- Құрылғыны электр желілік баусымнан ұстап, тасымалдауға болмайды. Сондай-ақ, кофеқайнатқышты оның электр желілік баусымнан ұстап тартқылап, электр желісінен ажыратуға тыйым салынады. Кофеқайнатқыштың электр желілік баусымын электр желісінен ажыратқан кезде, тек қана оның штепсельді айыршасынан ұстап ажыратыңыз.
- Құрылғының жеткізілім жиынтықтығына кірмейтін қосымша аксессуарларға жататын бөлшектері мен керек-жарақтарын пайдалану Сізді кепілдікті қызмет көрсету құқығынан айырады.

- Әр жолы кофеқайнатқышты әрбір пайдаланғаннан кейін, оның электрлі қоректендіргіш баусымын құрылғыға айналдыра орауға болмайды, себебі, уақыт өте келе бұл баусымның үзілуіне әкеп соғуы мүмкін. Қашанда кофеқайнатқыштың электрлі қоректендіргіш баусымын дұрыс сақтау үшін оны жақсылап тарқатыңыз.
- Құрылғының электр желілік баусымын тек техникалық біліктілігі бар мамандары - қызмет көрсету орталықтарының қажетті техникалық біліктілігі бар қызметкерлері ғана ауыстыра алады. Техникалық қызмет көрсету және жөндеу жұмыстарын атқаруға сәйкес техникалық біліктілігі жоқ немесе біліктілігі төмен деңгейдегі маман тарапынан, сондай-ақ, арнайы техникалық білікті мамандарының санатына жатпайтын тұлға тарапынан жасалған болса, бұл қолданушыны қауіп-қатерге ұшыратуы мүмкін.
- Бұл құрылғыны өз бетіңізбен бөлшектеуге және жөндеуге тырыспаңыз. Құрылғыны жөндеу және қарап-тексеру, сондай-ақ, оның қалыпты күйге келтіру жұмыстарын тек бұл техникалық жұмыстарын атқаруға сәйкес қажетті техникалық біліктілігі бар мамандары ғана жүзеге асыруы тиіс, яғни аталған жұмыстарын қызмет көрсету орталықтарының қызметкерлері ғана жүзеге асыруы керек.
- Бұл құрылғыны жөндеу үшін тек оның түпнұсқалы қосалқы бөлшектерін ғана пайдалану қажет.
- Құрылғының пайдалану мерзімі аяқталғаннан кейін бұл электр құрылғыны әдеттегі тұрмыстық қалдықтармен бірге лақтырмай, оны одан әрі кәдеге жарату мақсатында, қалдықтарды қабылдаумен, қайта өңдеумен және кәдеге жаратумен айналысатын ресми пунктке өткізіңіз. Осылайша, Сіз қоршаған ортаны сақтауға өз септігіңізді тигізесіз.

### **3. Осы электр эспрессо кофеқайнатқыш құрылғыны пайдалану кезіндегі қауіпсіздік жөніндегі арнайы нұсқаулар**

Бұл эспрессо кофеқайнатқыштың суға арналған резервуарын тек қана таза, ішуге жарамды, салқын сумен толтырыңыз. Ешқашан кофеқайнатқыш құрылғының суға арналған резервуарын өзге сұйықтықтармен толтырмаңыз, және оған кофе дәндерін, сондай-ақ, кофе ұнтағын салмаңыз.

- Бұл эспрессо кофеқайнатқышты және оның сүзгісін шай немесе цикориден жасалатын басқа сусындарын қайнатып, әзірлеу үшін пайдаланбаңыз.
- Кофеқайнатқыштағы сүзгісінің бітелуін не ластануын болдырмау үшін ешқашан ұнтақталған кофеге мысалы, қант және басқа да тағам өнімдерін салып қоспаңыз.
- Ұнтақталған кофеден сусын әзірлеу үшін туркада қайнатуға «extra fine» ең ұсақ дәнді қолдануға рұқсат етілмейді. Бұл кофеқайнатқыштағы сүзгісінің бітелуіне, яғни бүлінуіне әкеп соғуы мүмкін. Бітелген сүзгішті тазарту немесе ауыстыру жұмыстары кофеқайнатқыш құрылғының кепілді қызмет көрсетуіне қатысты шарттарына кірмейді.
- Егер кофеқайнатқыштағы сүзгіш ластанған болса, оның бітеліп қалған саңылауларын өткір металл заттармен тазартуға тыйым салынады.
- Құрылғының суға арналған резервуарын тек қана қажетті деңгейге дейін салқын ауыз сумен толтырыңыз (кофеқайнатқыш құрылғының суға арналған резервуарын сумен толтыру барысында, оны судың максималды мөлшерінен, яғни тах белгісі бар меже сызығынан асыра және тіп белгісі бар меже сызығынан төмен толтырмаңыз) кофеқайнатқыштың суға арналған резервуарында судың деңгейі, оның максималды мөлшерінен асып кетпеуі керек, сонымен қатар құрылғының суға арналған резервуарында судың минималды мөлшері кем дегенде резервуардағы ең төменгі белгісі бар меже сызығынан төмен болмауы керек, дегенмен кофе әзірлеу барысында әрдайым құрылғының суға арналған резервуарындағы судың қажетті мөлшерін қадағалаңыз.
- Әрқашан кофеқайнатқыштың суға арналған резервуарын, егер ол кофеқайнатқыш құрылғыға орнатылған болса сумен толтырмаңыз, кофеқайнатқыштың резервуарын сумен толтыру үшін оны кофеқайнатқыштың корпусынан ажыратып шығарып алыңыз.
- Кофеқайнатқышты тек оның суға арналған резервуарында су бар болса ғана пайдаланыңыз, егер оның ішінде су жоқ болса, ешқашан кофеқайнатқышты іске қоспаңыз.

- Кофеқайнатқыш іске қосылып тұрған кезде, оның суға арналған резервуарындағы қақпағын ашпаңыз. Сондай-ақ, кофеқайнатқыш жұмыс істеп тұрғанда, яғни оның суға арналған резервуарында судың қызуы барысында немесе кофені дәмдеп қайнатқан кезде, құрылғының суға арналған резервуарын және сүзгіштің ұстағышын кофеқайнатқыштың корпусынан алуға мүлдем болмайды, себебі, кофеқайнатқыш құрылғы жұмыс істеп тұрған кезде, оның суға арналған резервуарында судың бұға айналу үдерісі жылдам жүреді, сонымен бірге құрылғыда қыздыру температурасы мен қысым жоғарылайды, сондықтан құрылғының сыртқы корпусымен оның суға арналған резервуарын және сүзгіштің ұстағышын қолыңызбен ұстауға мүлдем болмайды, себебі бұл терінің күйіне әкелуі мүмкін.
- Іске қосылып, жұмыс істеп тұрған кофеқайнатқышты ешқашан қадағалаусыз қалдырмаңыз.
- Кофеқайнатқышты негізі берік әрі тегіс, қатты, орнықты, құрғақ және қызуға төзімді үстелдің бетіне не жиһаздың жұмыстық қабатына орналастырыңыз да, бірақ оны үстелдің шетінен/жұмыстық қабаттан барынша алысқа қойыңыз.
- Кофеқайнатқыш қоршаған ауа температурасы 0°C-тан төмен аспайтын бөлмежайда сақталуы тиіс.

#### 4. Құрылғының пайдалану аясы

Бұл электр кофеқайнатқыш тек тек қана үйде, тұрмыстық мақсатта осы пайдалану жөніндегі нұсқаулықтың ережелері мен талаптарына сәйкес, тұрмыстық үй-жайында қалыпты болып саналатын ылғалдық пен температурада, үй тұрмыс жағдайында және соған ұқсас жағдайларда ғана пайдалануға арналған:- дүкен қызметкерлерінің тамақтанатын орындарында, кеңселерде, фермерлік шаруашылықта және басқа да жұмыс орындарында;

- тұруға арналған қонақ үйлерде, сондай-ақ, тұтынушылардың уақытша тоқтайтын, тамақтанатын және бос уақыттарын өткізетін қонақжай мен мейманхана сияқты және басқа да тұруға арналған жанұялық демалыс орындарында;

- түнеуге және таңғы асты ішуге арналған орындарда пайдалануға арналған.

Бұл тұрмыстық электр эспрессо кофеқайнатқышты өнеркәсіптік және коммерциялық мақсатта пайдалануға тыйым салынады, сондай-ақ, бұл құрылғы тамақ емес өнімдерді өңдеуге арналмаған.

Өндіруші осы пайдалану жөніндегі нұсқауда қарастырылмаған немесе дұрыс пайдаланбаудың нәтижесінде туындаған залал үшін жауапты емес.

#### 5. Құрылғының сипаттамасы

Үлгісі 1536E Adore Сарруссіно тұрмыстық электр эспрессо кофеқайнатқыш оның мөлшерлеуіш бөлігінде орналасқан майда тордағы немесе сүзгіштегі ұнтақталған кофе қабатынан қыздырылған ауыз су қысымы арқылы өту жолымен алдын ала ұнтақталған дәндерден кофе әзірлеуге арналған. -1

1. Кофеқайнатқыштың суға арналған резервуарына арналған қақпағы;
2. Кофеқайнатқыштың суға арналған алынбалы резервуары;
3. Кофеқайнатқыштың корпусы;
4. Су тамшыларын жинауға арналған алмалы салмалы торы (шыны-ақты орналастырып қоюға арналған алмалы-салмалы торы);
5. Сусын тамшыларын жинап алуға арналған түпқоймасы (шыны-ақты орналастырып қоюға арналған) алмалы-салмалы торы бар түпқоймасы;
6. ІСКЕ ҚОСУ/СӨНДІРУ батырмасы;
7. Кофе нығыздауыш және өлшеуіш қасық;
8. Кофенің бір порция мөлшерін (бір шыны-аяқ кофені) дайындау үшін қолданылатын алынбалы сүзгіші;
9. Кофенің екі порция мөлшерін (екі шыны-аяқ кофені) дайындау үшін қолданылатын алынбалы сүзгіші;
10. Сүзгіш ұстағышы;
11. Сүзгіш ұстағышының тұтқасы қысқышымен бірге;

12. Бұдың берілуін реттейтін/сүттен көпіршіген қалын кілегейлі қаймақ көбіктің қажетті мөлшерін алу үшін арналған реттегіш тұтқасы;
13. Сүттен көпіршіген қалын кілегейлі қаймақ көбігін ағызып жіберетін түтік тәрізді (сопλος) шүмегі;
14. Сүттен көпіршіген қалын кілегейлі қаймақ көбігін ағызып жіберетін түтіктің тетігі;
15. Бір шыны-аяқ Espresso кофені (кофенің бір порция мөлшерін) дайындау индикаторы;
16. Екі шыны-аяқ Espresso кофені (кофенің екі есе порция мөлшерін) дайындау индикаторы;
17. Бір шыны-аяқ Сarruccіno кофені (кофенің бір порция мөлшерін) дайындау индикаторы;
18. Екі шыны-аяқ Сarruccіno кофені (кофенің екі есе порция мөлшерін) дайындау индикаторы;
19. Бір шыны-аяқ Latte кофені (кофенің бір порция мөлшерін) дайындау индикаторы;
20. Екі шыны-аяқ Latte кофені (кофенің екі есе порция мөлшерін) дайындау индикаторы;
21. OPTIONAL (Espresso кофенің бір порция мөлшерін ағызып жіберу) батырмасы;
22. FROTH (Сarruccіno кофенің бір порция мөлшерін/ сүттен көпіршіген қалын кілегейлі қаймақ көбігін ағызып жіберу) батырмасы;
23. CLEAN (Latte кофенің бір порция мөлшерін ағызып жіберу/ құрылғыны тазалау режимін таңдау) батырмасы;

## 6. Құрылғының жиынтықтылығы

1. Кофеқайнатқыш құрылғы құрастырылып жиналған – 1 дана.
2. Пайдалану жөніндегі нұсқаулық – 1 дана.
3. Кепілдік талоны – 1 дана.
4. Құрылғының қаптау материалдары (полиэтилен пакеті+ қаптама қорабы) – 1 дана.
5. Кофе нығыздауыш - өлшеуіш қасық – 1 дана.

## 7. Құрылғыны іске қоспас бұрын пайдалануға дайындау және пайдалану

Кофеқайнатқышты алғаш рет пайдаланар алдында немесе егер кофеқайнатқыш біраз уақыт бойы пайдаланбаған болса, алдымен кофеқайнатқышты, яғни оның ішкі қуыс жағын және тағамдық өнімдермен жанасатын барлық бөлшектері мен керек-жарақтарын таза, қайнатылған ыстық сумен бірнеше рет шайып тазартып алған жөн, бұл тазарту үдерісі келесі тәсілмен орындалуы қажет:

1. Құрылғыны қаптама қорабынан абайлап алып шығарыңыз, содан кейін оның сыртынан және ішінен барлық буып-түйетін қаптау материалдарын алыңыз, сонымен қатар, құрылғының сыртқы бетінен барлық жарнамаға қатысты жапсырмаларын алып тастаңыз.
2. Кофеқайнатқыштың сыртқы корпусын сәл ғана дымқыл шүберекпен сүртіп шығыңыз.
3. Кофеқайнатқышты негізі берік әрі тегіс, қатты, орнықты, құрғақ және қызуға төзімді үстелдің бетіне не жиһаздың жұмыстық қабатына орналастырып қойыңыз.
4. Құрылғының суға арналған резервуарын тек қана қажетті деңгейге дейін салқын ауыз сумен толтырыңыз (кофеқайнатқыш құрылғының суға арналған резервуарын сумен толтыру барысында, әрдайым судың қажетті мөлшерін қадағалаңыз, оны судың максималды мөлшерінен, яғни “max” белгісі бар меже сызығынан асыра толтырмаңыз) кофеқайнатқыш құрылғының суға арналған резервуарында судың деңгейі, оның максималды мөлшерінен асып кетпеуі керек, құрылғының суға арналған резервуарына су құйған соң, оны кофеқайнатқыш құрылғының корпусына орнатып қойыңыз. Сондай-ақ, сүт құюға арналған резервуарын да сумен толтырыңыз және оны өз орнына орнатыңыз.
5. Кофеқайнатқыштың электр желілік баусымның айырын үйіңіздегі электр жүйедегі ашалы розеткаға жалғастырыңыз.
6. Сүзгіштің ұстағышын оның сүзгісімен бірге кофеқайнатқыш құрылғының ішіне орнатыңыз, ол үшін сүзгіштің ұстағышын сүзгімен бірге кофеқайнатқыштың сыртында орналасқан сүзгіш ұстағышын орналастыратын орынға ұстағышының ұяшығына төменнен жоғары қарай қондырып, сүзгіш



ұстағышының тұтқасын мына ашық құлып белгісінің астыңғы жағына орналастыратындай етіп қойыңыз да, содан кейін сүзгіш ұстағышын тұтқасынан ұстап, оны оң

бағытына қарай, шамалы 40-45 градус бұрышта орналастыратындай етіп, мына жабық құлып



белгісіне дейін, ол тіреліп бекітілгенше бұрап бекітіңіз (*Сонымен бірге сүзгіш ұстағышының тұтқасын бұрап, бекіткен кезде оған артық күш салуың қажеті жоқ!*).

- Кофе құюға арналған шыны-аяқты немесе қайнаған ыстық сусын құюға жарайтын үлкен стақан сияқты ыдысты (сыйымдылықты) сүзгіш ұстағышының (сопло) шүмегінің астына, яғни шыны-аяқты тұтқоярының торында түтік тәрізді шүмегі орналасқан жерге орналастырып қойыңыз, содан кейін суды шыны-аяққа ағызып алу үшін капучинатордың бұды шығаруға арналған түтік тәрізді (соплосын) шүмегін реттеп алыңыз.
- Құрылғыдағы қуат көзін (қоректі) ажыратып қосатын ON/OFF іске қосу/сөндіру батырмасын бір рет басыңыз, сол кезде кофеқайнатқыштың алдыңғы басқару панелінде сәйкесінше жарық индикаторлары жылт-жылт етіп жанып, жыпылықтай бастайды, содан кейін кофеқайнатқышта суды қайнату үдерісі басталады.
- FROTH батырмасын бір рет басу арқылы «Бір шыны-аяқ Carruccino кофені (кофенің бір порция мөлшерін)» дайындау бағдарламасын іске қосыңыз.  
Кофеқайнатқыштың ішкі қуыс жағын және оның тағамдық өнімдермен жанасатын барлық бөлшектері мен керек-жарақтарын қайнатылған ыстық сумен бірнеше рет шайып жіберу үшін, бұл тармағында сипатталған әрекеттерді, құрылғының суға арналған резервуардағы судың деңгейі тіп белгісіне дейін түскеткенше, бұл батырмасын қайта-қайта басып, жоғарыда көрсетілгендей бірнеше рет қайталап орындауыңызға болады.
- Құрылғының суға арналған резервуарында су таусылған соң, кофеқайнатқыштың сүт құюға арналған резервуарын және оның суға арналған резервуарын, сүзгі мен сүзгіш ұстағышын жақсылап жуып-шайып шығыңыз.

**НАЗАР АУДАРЫҢЫЗ!** Кофеқайнатқышты алғашқы рет пайдаланған кезде немесе оны ұзақ уақыт бойы пайдаланбай, ұзақ үзілістен кейін құрылғыны қайтадан іске қосып, пайдаланған жағдайда, кофеқайнатқыштың суды жіберуге арналған су сорғышы жоғарылатылған шуда жұмыс істеуі мүмкін. Бұл қалыпты құбылыс болып табылады, құрылғының суға арналған резервуарын магистральді сумен толтырғаннан кейін, шамалы 20 секунд өткеннен кейін шудың деңгейі аздап төмендей бастайды.

### **Кофеқайнатқышты алдын ала қыздыру**

Алдымен дәмді және ыстық кофе әзірлеу үшін кофеқайнатқышты, яғни оның ішкі қуыс жағын және оның тағамдық өнімдермен жанасатын барлық бөлшектері мен керек-жарақтарын, сонымен қатар, құрылғыға орналастырылған сүзгіні алдын ала қайнатылған ыстық сумен шайып, қыздырып алған жөн. Осылайша кофеқайнатқыш құрылғының суық бөліктері кофе қайнатып, демдеп алуға ешбір әсерін тигізбейді.

- Құрылғының суға арналған резервуарын тек қана қажетті деңгейге дейін салқын ауыз сумен толтырыңыз (кофеқайнатқыштың суға арналған резервуарын сумен толтыру барысында, әрдайым судың қажетті мөлшерін қадағалаңыз, оны судың максималды мөлшерінен, яғни “мак” белгісі бар меже сызығынан асыра толтырмаңыз) кофеқайнатқыш құрылғының суға арналған резервуарында судың деңгейі, оның максималды мөлшерінен асып кетпеуі керек, құрылғының суға арналған резервуарына су құйған соң, оны кофеқайнатқыш құрылғының корпусына орнатып қойыңыз.
- Кофеқайнатқыштың сүт құюға арналған резервуарын тек қана қажетті деңгейге дейін салқын ауыз сумен толтырыңыз (кофеқайнатқыштың сүт құюға арналған резервуарын сумен толтыру барысында, әрдайым судың деңгейін қадағалаңыз, оны судың максималды мөлшерінен, яғни “мак” белгісі бар меже сызығынан асыра толтырмаңыз) құрылғының сүт құюға арналған резервуарына су құйған соң, оны кофеқайнатқыш құрылғының корпусына орнатып қойыңыз.
- Сүзгіштің ұстағышын ұнтақталған кофе салынған сүзгімен бірге кофеқайнатқыштың сыртында орналасқан сүзгіш ұстағышын орналастыратын орынға ұстағышының ұяшығына, осы пайдалану жөніндегі нұсқаулықтың «Құрылғыны іске қоспас бұрын, пайдалануға дайындау және пайдалану» тарауындағы 6 тармағында көрсетілген нұсқамаларын башылыққа ала отырып, оған сәйкес қарастырылған әрекеттерді орындап, орналастырып қойыңыз.

4. Кофе құюға арналған ыдысты немесе қайнаған ыстық сусын құюға жарайтын шыны-аяқ сияқты сыйымдылықты сүзгіш ұстағышының шүмегінің (сопло) астына, яғни түпқоярының торына сүзгіш ұстағышының түтік тәрізді шүмегі орналасқан жерге орналастырып қойыңыз.
5. Кофеқайнатқыштың электр желілік баусымның айырын үйіңіздегі электр жүйедегі ашалы розеткаға жалғастырыңыз.
6. Құрылғыдағы қуат көзін (қоректі) ажыратып қосатын ON/OFF іске қосу/сөндіру батырмасын бір рет басып, құрылғыны іске қосыңыз, сол кезде кофеқайнатқыштың алдыңғы басқару панелінде сәйкесінше басқару батырмаларының жарық таңбалары 3 рет жылт-жылт етіп жанып, жыпылықтай бастайды және құрылғының дыбыстық сигналы естіледі, содан кейін құрылғы іске қосылып, қыза бастайды, яғни кофеқайнатқышта суды қайнату үдерісі басталады.
7. Кофеқайнатқыштың алдыңғы басқару панеліндегі басқару батырмаларының жарық таңбаларының жыпылықтауы тоқтатылғанша күте тұрыңыз, содан кейін құрылғыдағы FROTH батырмасын бір рет басыңыз. Кофеқайнатқышта суды қайнату үдерісі аяқталған соң, кофеқайнатқыштың алдыңғы басқару панеліндегі басқару батырмаларының жарық таңбаларының жыпылықтауы да қайтадан тоқтатылады, осымен кофеқайнатқышты алдын ала қыздыру үдерісі орындалып аяқталады. Кофе ұнтағын салмас бұрын, құрылғыдағы сүзгісін оның сүзгіш ұстағышынан алыңыз да, бұл сүзгішті құрғақ матамен ол әбден құрғақ болғанша сүртіп шығыңыз.

Назар аударыңыз! Егер кофеқайнатқыштың алдыңғы басқару панеліндегі басқару батырмаларының жарық таңбаларының жыпылықтауы тоқтатылғанша сіз қандай да бір басқару батырмасының жарық таңбасын бассаңыз, кофеқайнатқыш оның резервуарындағы су қажетті температураға дейін жетпегенін ескертетін дыбыстық сигналын шығарады, сондықтан бұл жағдайда кофеқайнатқыштың алдыңғы басқару панеліндегі басқару батырмаларының жарық таңбаларының жыпылықтауы тоқтатылғанша күтуіңіз керек.

Кофеқайнатқышты іске қосқан соң, құрылғымен пайдаланбасаңыз, яғни сіз кофе дайындау үшін немесе құрылғыны қолдану үшін ешқандай әрекет жасамасаңыз, құрылғыдағы оны автоматты түрде сөндіру функциясы 25-30 минут өткеннен кейін іске қосылады және құрылғыны автоматты түрде өшіріп тастайды. Сонымен қатар, кофеқайнатқыштың алдыңғы басқару панеліндегі барлық жанып тұрған басқару батырмаларының жарық таңбалары да сөнеді. Кофеқайнатқыштың жұмысын қайтадан қалпына келтіру үшін оның сүт құюға арналған контейнерін құрылғыдан ажыратып алыңыз да/қайтадан құрылғыға орнатыңыз немесе құрылғыдағы іске қосу/сөндіру батырмасын басу арқылы кофеқайнатқышты сөндіріңіз, құрылғыны өшіргеннен кейін оны бірден іске қоспаңыз, кем дегенде 5 секунд өткеннен кейін ғана, сол батырманың көмегімен кофеқайнатқышты қайтадан іске қосыңыз. Кофеқайнатқышта суды қайнату үдерісі басталады, кофеқайнатқыш кофе қайнатып, **демдеп алу үшін дайын. -2**

## Кофе дайындауды бастаңыз

1. Кофеқайнатқыштың алдыңғы басқару панеліндегі басқару батырмаларының жарық индикаторлары үздіксіз жанған кезде, бұл алдын ала дайындалған және қыздырылған кофеқайнатқыш пайдалануға дайын екенін білдіреді. Сүзгінің ұстағышын кофеқайнатқыштың корпусында орналасқан сүзгіш ұстағышының ұяшығынан (егер ол сол жақта орнатылған болса)



ажыратып, шығарып алыңыз, ол үшін сүзгіш ұстағышының тұтқасынан ұстап, оны мына белгісі бар жақтан сол жақ бағытына қарай, шамалы 45 градус бұрышта орналастырындай етіп орнатыңыз, содан оны төмен қарай бұрап, орналастырып қойыңыз. Қажет болса сүзгішті әбден сүртіп құрғатыңыз, содан кейін оны құрылғының сүзгіш ұстағышына орнатыңыз. Сүзгіш орнатылған бөлігін өлшеуіш қасық арқылы ұнтақталған кофемен толтырыңыз. Кофе дайындау барысында, кофеңіз бір порция мөлшерін (бір шыны-аяқ кофе) дайындау үшін бір өлшеуіш қасық кофеңіз қолданыңыз, ал кофеңіз екі есе порция мөлшерін (екі шыны-аяқ кофе) дайындау үшін - екі өлшеуіш қасық кофеңіз қолданыңыз. -3



- Сүзгілерінің сыйымдылығын ескере отырып, кофенің мөлшеріне сәйкес келетін сүзгілердің біреуін таңдап, пайдаланыңыз. Сүзгінің қажетті мөлшерін таңдап алған соң, оны сүзгіштің ұстағышына орнатып қойыңыз. Кофені сүзгіге салған соң, кофені сәл нығыздатып басыңыз, мұны нығыздауыштың көмегімен іске асыруға болады және сүзгіштің қыр-шегіндегі артық кофені алып тастаңыз. -4
- Сүзгіштің ұстағышын ұнтақталған кофе салынған сүзгімен бірге кофеқайнатқыштың сыртында орналасқан сүзгіш ұстағышын орналастыратын орынға ұстағышының ұяшығына, осы пайдалану жөніндегі нұсқаулықтың «Құрылғыны іске қоспас бұрын, пайдалануға дайындау және пайдалану» тарауындағы 6 тармағында көрсетілген нұсқамаларын башылыққа ала отырып, оған сәйкес қарастырылған әрекеттерді орындап, орналастырып қойыңыз.

Диаметрі кем дегенде 7 см болып келетін, үлкен сыйымды кофе құюға арналған ыдысты немесе қайнаған ыстық сусын құюға жарайтын шыны-аяқ сияқты сыйымдылықты сүзгіш ұстағышының (сопло) шүмегінің астына, яғни түтік тәрізді шүмегі орналасқан тұпқоярының торына орналастырып қойыңыз.

### **Эспрессо кофені әзірлеп, демдеп алу тәсілі**

- Эспрессо кофенің бір порция мөлшерін (бір шыны-аяқ Espresso кофені) әзірлеп, демдеп алу үшін



мына белгісі бар OPTIONAL батырмасын басыңыз. Эспрессо кофені әзірлеу барысында, кофеқайнатқыштың алдыңғы басқару панеліндегі 15-ші индикаторы жанады да, кофе әзірлеу үдерісі бойы үздіксіз жыпылықтайды. Эспрессо кофені әзірлеп, демдеп алған соң, кофеқайнатқыштың бес реттік дыбыстық сигналы естіледі.

- Эспрессо кофенің екі есе порция мөлшерін (екі шыны-аяқ Espresso кофені) әзірлеп, демдеп алу



үшін мына белгісі бар OPTIONAL батырмасын екі рет басыңыз.

Эспрессо кофені әзірлеу барысында, кофеқайнатқыштың алдыңғы басқару панеліндегі 16-шы индикаторы жанады да, кофе әзірлеу үдерісі бойы үздіксіз жыпылықтайды. Эспрессо кофені әзірлеп, демдеп алған соң, кофеқайнатқыштың бес реттік дыбыстық сигналы естіледі.

- OPTIONAL батырмасын үш рет басу, бұл кофе сусынның мөлшерін 230 мл шегінде көлемінде әзірлеп, демдеп алуға мүмкіндік береді. Кофе әзірлеу барысында, шыны-аяққа 230 мл көлемінде кофе сусынның мөлшері құйылған соң, бұл OPTIONAL батырмасын тағы бір рет басу арқылы, құрылғыда судың берілуін тоқтатуға болады. Эспрессо кофені әзірлеу барысында, кофеқайнатқыштың алдыңғы басқару панеліндегі 15-ші және 16-шы индикаторлары жанады да, кофе әзірлеу үдерісі бойы үздіксіз жыпылықтайды.

Назар аударыңыз! Кофенің (құйылу) мөлшерлеу үдерісі аяқталған соң, біраз уақыт бойы сүзгіш ұстағышының шүмегінен сумен бірге біршама мөлшерде қайнатылған кофенің қалдықтары ағып шығады.

Сүзгіш бөлігінде кофе қалдықтарын ұзақ уақытқа қалдырмаңыз. Кофеқайнатқышты пайдаланып болған соң, сүзгінің бітеліп қалуын болдырмау үшін, сонымен бірге кофеқайнатқыштың ішкі бөліктеріне кофе қалдықтарының салдарынан баяу еритін немесе қиын жойылатын түзілімдердің пайда болуын алдын алу үшін кофеқайнатқыштағы сүзгісін сүзгіш ұстағышынан бірден алыңыз да, сүзгіден ұнтақталған кофенің қалдықтарын алып тастаңыз, содан кейін сүзгі мен құрылғының алынбалы тұпқоярын жуып-шайып тазалаңыз.

### **Капучино кофені әзірлеп, демдеп алу тәсілі**

- Назар аударыңыз! Көбіктің тұрақтылығымен оның сапасы пайданылатын сүт құрамындағы болатын барлық компоненттердің қасиеттеріне тікелей байланысты, сол себепте, сүттен көпіршіген қалын кілегейлі қаймақ көбігін әзірлеу үшін майсыздандырылған сүтті қолданбаңыз,

кою майлы сүтті пайдаланыңыз, яғни майдың массалық үлесі 1,5% болатын 100% ультра пастерленген табиғи сүтті пайдалануға ұсынымыз. Сүттен жақсы көпіршіген қалын кілегейлі қаймақ көбігін алу үшін құрылғының сүт құюға арналған резервуарына 3°C - 5°C градус температураға дейін мұздатылған сүтті құю қажет. Кофеқайнатқыштың сүтке арналған резервуарын мұздатылған сүтпен толтырыңыз (кофеқайнатқыштың сүтке арналған резервуарын сүтпен толтыру барысында, әрдайым сүттің деңгейін қадағалаңыз, оның сүтке арналған резервуарын сүтпен максималды мөлшерінен, яғни «мах» белгісі бар меже сызығынан асыру және «мін» белгісі бар меже сызығынан төмен толтырмаңыз). Құрылғының сүтке арналған резервуарына сүт құйып болған соң, оны кофеқайнатқыштың корпусына орнатып қойыңыз.

2. Кофе құюға арналған ыдысты немесе қайнаған ыстық сусын құюға жарайтын шыны-аяқ сияқты сыйымдылықты сүзгіш ұстағышының шүмегінің (сопло) астына, яғни түпқоярының торына сүзгіш ұстағышының түтік тәрізді шүмегі орналасқан жерге орналастырып қойыңыз. Капучино кофе құюға жарайтын шыны-аяқтың көлемі (сыйымдылығы) 100мл. аса болуы қажет. (осы пайдалану жөніндегі нұсқаулықтың 10 парағында берілген (кофе құюға арналған шыны-аяқтың көлемін таңдау) кестесін қараңыз.).
3. Содан кейін, сүттен көпіршіген қалын кілегейлі қаймақ көбігін ағызып жіберетін түтік тәрізді (соплонның) шүмегінің еңкею қалпын реттеңіз, оның ішінен бумен бірге көпіршіген қалын кілегейлі қаймақ көбігі біршама мөлшерде дәл шыны-аяққа бөлініп шығуы керек.
4. Бұдың берілуін реттейтін/сүттен көпіршіген қалын кілегейлі қаймақ көбіктің мөлшерін алу үшін арналған реттегіш тұтқасының қалпын өз қалауыңыз бойынша реттеп алыңыз. Сүттен көпіршіген қалын кілегейлі қаймақ көбігін ағызып жіберетін түтіктің тетігін солға қарай бұраңыз (көпіршіген қалын кілегейлі қаймақ көбігі аз мөлшерде бөлініп шығады) немесе оны оң жаққа қарай (көпіршіген қалын кілегейлі қаймақ көбігін көбірек мөлшерде бөліп шығару үшін) бұрап орнатыңыз.
5. Капучино кофенің бір порция мөлшерін (бір шыны-аяқ Сарруссино кофені) әзірлеп, демдеп алу



үшін мына белгісі бар FROTH батырмасын бір рет басыңыз. Капучино кофені әзірлеу барысында, кофеқайнатқыштың алдыңғы басқару панеліндегі 17-ші индикаторы жанады да, кофе әзірлеу үдерісі бойы үздіксіз жыпылықтайды. Капучино кофені әзірлеп, демдеп алған соң, кофеқайнатқыштың бес реттік дыбыстық сигналы естіледі.

6. Капучино кофенің екі есе порция мөлшерін (екі шыны-аяқ Сарруссино кофені) әзірлеп, демдеп алу



үшін мына белгісі бар FROTH батырмасын екі рет басыңыз. Капучино кофені әзірлеу барысында, кофеқайнатқыштың алдыңғы басқару панеліндегі 18-шы индикаторы жанып, кофе әзірлеу үдерісі бойы жыпылықтайды. Капучино кофені әзірлеп, демдеп алған соң, кофеқайнатқыштың бес реттік дыбыстық сигналы естіледі.

Назар аударыңыз! Сүттен көпіршіген қалын кілегейлі қаймақ көбігін ағызып жіберетін түтік тәрізді (соплодан) шүмегінен бумен бірге біршама мөлшерде сү бөлініп шығуы мүмкін.

Кофеқайнатқышты әрбір пайдаланған сайын, оның сүттен көпіршіген қалын кілегейлі қаймақ көбігін ағызып жіберетін алынбалы түтік тәрізді (сопло) шүмегін жылы суда, жұмсақ қылы бар қылшақтың немесе қыл мәсуектің (ысқыштың) көмегімен жуып тазалаңыз. Оның ішінде май қалдықтардың пайда болуына жол бермеңіз.

### **Латте кофені әзірлеп, демдеп алу тәсілі**

Латте кофені әзірлеп, демдеп алу үшін жоғарыда көрсетілген әрекеттерді қайталаңыз, бұл Капучино кофені әзірлеу әрекеттеріне ұқсас, алайда ірі өлшемді шыны-аяқ қолданылуы тиіс (осы пайдалану жөніндегі нұсқаулықтың 10 парағында берілген (кофе құюға арналған шыны-аяқтың көлемін таңдау) кестесін қараңыз.).

1. Кофеқайнатқыштың сүтке арналған резервуарын мұздатылған сүтпен толтырыңыз (кофеқайнатқыштың сүтке арналған резервуарын сүтпен толтыру барысында, әрдайым сүттің деңгейін қадағалаңыз, оның сүтке арналған резервуарын сүтпен максималды мөлшерінен, яғни «мах» белгісі бар жеке сызығынан асыра және «міп» белгісі бар жеке сызығынан төмен толтырмаңыз). Құрылғының сүтке арналған резервуарына сүт құйып болған соң, оны кофеқайнатқыштың корпусына орнатып қойыңыз.
2. Кофе құюға арналған ыдысты немесе қайнаған ыстық сусын құюға жарайтын шыны-аяқ сияқты сыйымдылықты сүзгіш ұстағышының шүмегінің (сопло) астына, яғни түпқоярының торына сүзгіш ұстағышының түтік тәрізді шүмегі орналасқан жерге орналастырып қойыңыз. Латте (капучино) кофе құюға жарайтын шыны-аяқтың көлемі (сыйымдылығы) 250мл. аса болуы қажет.
3. Содан кейін, сүттен көпіршіген қалын кілегейлі қаймақ көбігін ағызып жіберетін түтік тәрізді (соплонь) шүмегінің еңкею қалпын реттеңіз, оның ішінен бұмен бірге көпіршіген қалын кілегейлі қаймақ көбігі біршама мөлшерде дәл шыны-аяққа бөлініп шығуы керек.
4. Бұдың берілуін реттейтін/сүттен көпіршіген қалын кілегейлі қаймақ көбіктің қажетті мөлшерін алу үшін арналған реттегіш тұтқасының қалпын өз қалауыңыз бойынша реттеп алыңыз. Сүттен көпіршіген қалын кілегейлі қаймақ көбігін ағызып жіберетін түтіктің тетігін солға қарай бұраңыз (көпіршіген қалын кілегейлі қаймақ көбігі аз мөлшерде бөлініп шығады) немесе оны он жаққа қарай (көпіршіген қалын кілегейлі қаймақ көбігін көбірек мөлшерде бөліп шығару үшін) бұрап орнатыңыз.
5. Латте кофенің бір порция мөлшерін (бір шыны-аяқ Latte кофені) әзірлеп, демдеп алу үшін мына



белгісі бар CLEAN батырмасын бір рет басыңыз. Латте кофені әзірлеу барысында, кофеқайнатқыштың алдыңғы басқару панеліндегі 19-шы индикаторы жанады да, кофе әзірлеу үдерісі бойы үздіксіз жыпылықтайды. Латте кофені әзірлеп, демдеп алған соң, кофеқайнатқыштың бес реттік дыбыстық сигналы естіледі.

6. Латте кофенің екі есе порция мөлшерін (екі шыны-аяқ Latte кофені) әзірлеп, демдеп алу үшін мына



белгісі бар CLEAN батырмасын екі рет басыңыз. Латте кофені әзірлеу барысында, кофеқайнатқыштың алдыңғы басқару панеліндегі 20-шы индикаторы жанады да, кофе әзірлеу үдерісі бойы үздіксіз жыпылықтайды. Латте кофені әзірлеп, демдеп алған соң, кофеқайнатқыштың бес реттік дыбыстық сигналы естіледі.

Назар аударыңыз! Сүттен көпіршіген қалын кілегейлі қаймақ көбігін ағызып жіберетін түтік тәрізді (сопломдан) шүмегінен бұмен бірге біршама мөлшерде су бөлініп шығуы мүмкін.

## Сүттен көпіршіген қалын кілегейлі қаймақ көбігін әзірлеу тәсілі

1. Кофеқайнатқыштың сүтке арналған резервуарын мұздатылған сүтпен толтырыңыз (кофеқайнатқыштың сүтке арналған резервуарын сүтпен толтыру барысында, әрдайым сүттің деңгейін қадағалаңыз, оның сүтке арналған резервуарын сүтпен максималды мөлшерінен, яғни «мах» белгісі бар жеке сызығынан асыра толтырмаңыз). Құрылғының сүтке арналған резервуарына сүт құйып болған соң, оны кофеқайнатқыштың корпусына орнатып қойыңыз.
2. Бұдың берілуін реттейтін/сүттен көпіршіген қалын кілегейлі қаймақ көбіктің қажетті мөлшерін алу үшін арналған реттегіш тұтқасының қалпын өз қалауыңыз бойынша реттеп алыңыз. Сүттен көпіршіген қалын кілегейлі қаймақ көбігін ағызып жіберетін түтіктің тетігін солға қарай бұраңыз (көпіршіген қалын кілегейлі қаймақ көбігі аз мөлшерде бөлініп шығады) немесе оны он жаққа қарай (көпіршіген қалын кілегейлі қаймақ көбігін көбірек мөлшерде бөліп шығару үшін) бұрап орнатыңыз.
3. Әдетте сүттен көпіршіген қалын кілегейлі қаймақ көбігінің бір порция мөлшерін дайындау үшін, мына FROTH белгісі бар батырмасын үш рет басыңыз. Сүттен көпіршіген қалын кілегейлі қаймақ

көбігін әзірлеу барысында, кофеқайнатқыштың алдыңғы басқару панеліндегі 17-ші және 18-шы индикаторлары жанады да, әзірлеу үдерісі бойы үздіксіз жыпылықтайды.

4. Кофе әзірлеу барысында шыны-аяқ қажетті деңгейге дейін толған кезде, яғни алдын-ала қайнатып әзірленген кофеге сүттен көпіршіген қалын кілегейлі қаймақ көбігін құйып болған соң, мына FROTH белгісі бар батырмасын қайтадан тағы бір рет басу арқылы қаймақ көбігінің құйылу үдерісін қолмен сөндіріп тоқтатыңыз.

Назар аударыңыз! Сүттен көпіршіген қалын кілегейлі қаймақ көбігін ағызып жіберетін түтік тәрізді (соплодан) шүмегінен бұмен бірге біршама мөлшерде су бөлініп шығуы мүмкін.

Назар аударыңыз! Егер кофе сусындарын дайындағаннан кейін құрылғының сүтке арналған резервуарында сүт қалса, оны тоңазытқышта біраз уақыт, сүтке арналған резервуарында сақтауға болады!

-5

## 8. Құрылғыны тазарту және оған күтім көрсету

- Құрылғыны тазартпас бұрын, оның сөніп тұрғанына және құрылғының электр желілік баусымның айыры жалғасып тұрған электр желісінен ажыралғанына, сондай-ақ, құрылғының толық суығанына көз жеткізіңіз.
- Кофеқайнатқышты пайдаланып болғаннан кейін, сүзгінің бітеліп қалуын болдырмау үшін сонымен бірге кофеқайнатқыштың ішкі бөліктеріне кофе қалдықтарының салдарынан баяу еритін немесе қиын жойылатын түзілімдердің пайда болуын алдын алу үшін тазартуды кеш уақытқа қалдырмай орындаңыз.
- Құрылғыны суға немесе басқа да сұйықтықтарға батырып салуға мүлдем болмайды. Құрылғының электрмен қоректендіретін электр жалғауына, оның электр баусымына және электр желілік баусымның айырына, яғни оның барлық электр қосылысына судың тиіп, тамып кетпеуін әрдайым қадағалаңыз.
- Кофеқайнатқыштың сыртқы корпусын жұмсақ, сәл ғана дымқыл матамен сүртіп шығыңыз. Құрылғыны тазалау үшін абразивті заттары бар жуғыш құралдарды және агрессивті заттары бар тазартқыш құралдарды, сонымен қатар органикалық ерітінділерді пайдалануға тыйым салынады.
- Кофеқайнатқыштың корпусынан сүзгіш ұстағышын ажыратып, шешіп алыңыз, сүзгіден кофеңіз қалдықтарын алып тастаңыз. Сүзгінің ұстағышын және сүзгіні ағын жылы судың астында жуыңыз, содан кейін түктері жоқ жұмсақ матамен немесе ысқыштың көмегімен құрғатып сүртіп шығыңыз. (Сүзгіштің ішкі саңылауларын қарап шығыңыз, егер олар бітеліп қалған болса, сүзгіштің ішкі саңылауларын шағын қылшақпен тазартыңыз (кофеқайнатқыштың жеткізілім жиынтықтылығына кірмейді)).
- Құрылғыда сүзгінің ұстағышы орналасатын орынын, яғни сүзгіш ұстағышының ұяшығын ылғал шүберекпен сүртіп тазартыңыз.
- Құрылғыдан сусын тамшыларын жинап алуға арналған алмалы-салмалы торы бар түпқоймасын ажыратып алыңыз, жиналған сұйықтықты төгіп тастаңыз, содан кейін оны жылу сүмен жуып-шайып тазартыңыз және оны жұмсақ матамен сүртіп шығыңыз. Кофеқайнатқышты әрбір пайдаланған сайын, аталған тазалау процедурасын жоғарыда көрсетілген тәртібі бойынша қайталап орындаңыз.
- Кофеқайнатқышты әрбір пайдаланған сайын, оның суға арналған резервуарының ішкі жағын жүйелі түрде жылы суда жұмсақ матамен немесе жұмсақ ысқышпен сүртіп, жуып тазалаңыз, содан кейін, оның таза, салқын сүмен бірнеше рет шайып шығыңыз.
- Құрылғының ішкі бөліктерін және оның суға арналған резервуарын мұқият тазарту үшін, эспрессо кофеңіз бір порция мөлшерін (бір шыны-аяқ эспрессо кофеңіз) әзірлеу әрекеттеріне ұқсас етіп, бұл әзірлеу үдерісінің бір ғана кезеңін, құрылғыға сүзгінің ұстағышын орнатып, бірақ оның ішіне сүзгішті орнатпай-ақ, тазалауды сүмен ғана жүргізіп орындаңыз.

Кофеқайнатқыштың сүт құюға арналған резервуарын және оның буды шығаруға арналған түтік тәрізді (сопლოსын) шүмегін тазалау

- Құрылғыдан сүт құюға арналған резервуарын ажыратып алыңыз, оның сүтке арналған резервуарында су жиналған болса, суды төгіп тастаңыз, содан кейін оны жұмсақ ысқыштың көмегімен тазартып, жылы суда жуып-шайып шығыңыз. Кофеқайнатқышты және оның сүт құюға арналған резервуарын тазалау үшін абразивті және агрессивті заттары бар жуғыш немесе тазартқыш құралдарды, сонымен қатар органикалық ерітінділерді пайдалануға тыйым салынады.
- Кофеқайнатқыштың сүт құюға арналған резервуарын ҚАҚПАҚСЫЗ ыдыс жуатын машинада жуып тазалауға болады.
- Құрылғының сүт құюға арналған резервуарын тазалап болған соң, оны жылы сумен толтырыңыз. Сүт құюға арналған резервуарын сумен толтыру барысында, оны «мах» белгісінен асыра және «міп» белгісінен төмен толтырмаңыз. Құрылғының суға арналған резервуарына су құйған соң, оның қақпағын жабыңыз да, оны іске қосылып тұрған және пайдалануға дайын құрылғыға орнатыңыз.
- Қайнаған ыстық су құюға жарайтын үлкен шыны-аяқ сияқты ыдысты сүттен көпіршіген қалын кілегейлі қаймақ көбігін ағызып жіберетін түтік тәрізді (сопло) шүмегінің астына орналастырып қойыңыз.



- Содан кейін CLEAN 3 рет белгісі бар батырмасын басыңыз. Құрылғының сүт құюға арналған резервуарындағы қақпақ механизмін тазарту процесі басталады. Құрылғының сүт мөлшерлегішін сумен жуып-шаю тазалау барысында, кофеқайнатқыштың алдыңғы басқару панеліндегі 19-ші және 20-шы индикаторлары жанады да, тазалау үдерісі бойы үздіксіз жыпылықтайды.
- Құрылғыда сүт құюға арналған резервуарын тазарту процесі аяқталған соң, кофеқайнатқыштың бес реттік дыбыстық сигналы естіледі.

Назар аударыңыз!

Құрылғының буды шығаруға арналған түтік тәрізді шүмегін тазарту үдерісі 3 кезіңнен тұрады, сондай-ақ оның тазарту үдерісі келесі тәсілмен орындалуы қажет:

4. Тазартудың 1 кезеңі. Құрылғының буды шығаратын түтік тәрізді шүмегін көп мөлшердегі 100 градус Цельсий температурасына дейін қайнатылған сумен жуып шаю қажет. Тазартудың бірінші кезеңінде құрылғының буды шығаратын түтік тәрізді шүмегінен сүт қалдықтарымен бірге оның негізгі ластаушы заттары шайылып- жуылып ағып шығады.
5. Тазартудың 2 кезеңі. Құрылғының буды шығаратын түтік тәрізді шүмегін сумен тазартып болған соң, тазарту кезеңдерінің аралығында үзіліс жасаңыз, осылайша буды шығаратын түтік тәрізді шүмегін ауамен тазартыңыз, яғни тазарту барысында үзіліс жасап, буды шығаратын түтік тәрізді шүмегінің ішкі жағын кептіріп алыңыз да, жоғарыда сипатталған тәсілмен сумен тазартуды қайталаңыз, осылайша сіз тазартудың жақсы нәтижесіне қол жеткізе аласыз.
6. Тазартудың 3 кезеңі. Құрылғының буды шығаратын түтік тәрізді шүмегін азғантай мөлшердегі, температурасы 70-80 градусқа дейін қайнатылған сумен жуып шаю қажет, осылайша, тазартудың осы үшінші әдісі түтік тәрізді шүмегінің ішкі жағындағы кальций, хлор және т.б. қақ, минералдық түзілімдер сияқты шағын ластаушы заттарды кетіруге мүмкіндік береді.

Кофеқайнатқыштың алдыңғы басқару панеліндегі тазарту функциясының 19-ші және 20-шы жарық индикаторларының жыпылықтауы тоқтатылғанша тазарту үдерісі аяқталмай жалғасады. Құрылғыда тазарту үдерісі орындалып жатқан кезде, кофеқайнатқышты және оның буды шығаратын түтік тәрізді шүмегін пайдаланып, қандай да бір операцияларды орындауға болмайды.

Кофеқайнатқыштың алдыңғы басқару панеліндегі тазарту функциясының 19-ші және 20-шы жарық индекторларының жыпылықтауы тоқтатылғанша, яғни құрылғыда тазарту үдерісі аяқталғанша, күте тұрыңыз.

Кофеқайнатқыштың ішкі бөліктерін қақтан тазарту

Кофеқайнатқыштың жұмысы нәтижелі болсын десеңіз, құралды қақтан жүйелі түрде, мүмкіндігінше 2-3 ай сайын тазартып тұрыңыз, ал егер «тұзы көп суды» пайдаланған жағдайда тазартуды жиі орындау керек. Ол үшін осы пайдалану жөніндегі нұсқаулықтың «Құрылғыны іске қоспас бұрын пайдалануға дайындау және пайдалану» тарауындағы көрсетілген операцияларды орындау қажет, сонымен бірге судың орнына қақтан тазарту үшін лимон қышқылының 2-3% ерітіндісін пайдаланыңыз. Содан кейін осы пайдалану жөніндегі нұсқаулықтың «Құрылғыны іске қоспас бұрын пайдалануға дайындау және пайдалану» тарауындағы сипатталған әрекеттерді қайталау керек, бірақ бұл тазарту кезеңінде құрылғының суға арналған резервуарын таза, суық сумен толтыру қажет.

Назар аударыңыз! Егер пайдаланатын су жұмсақ (сүзгіден өткізіліп тазартылған) болса, яғни судың құрамында кермектілігі төмен болса, кофені эзірлеудің әрбір 80 циклы сайын толық тазартуды жүргізуге кеңес беріледі, ал егер де, пайдаланатын су қатты болса, яғни судың құрамында минералдық заттардың үлесі жоғары мөлшерде болғандықтан, кофені эзірлеудің әрбір 40 циклы сайын кофеқайнатқышты толықтай тазартыңыз.

Құрылғыны уақытылы тазаламаған немесе оны тазарту барысында тазартуды лайықсыз жүргізіп, дұрыс күтім көрсетпеу салдарынан туындаған ақауларды жою, сонымен қатар құрылғының сүзгілерін тазарту, май қалдықтары мен қақты кетіру жұмыстары кепілдік қызметіне кірмейді және пайдаланушының (тұтынушының) есебінен жүзеге асырылады.

## **9. Құрылғыны сақтау жөніндегі ережелері**

1. Кофеқайнатқышты пайдаланып болған соң, немесе Сіз құрылғымен пайдаланбасаңыз оның сөніп тұрғанына және құрылғының электр желілік баусымның айыры жалғасып тұрған электр желісінен ажыралғанына көз жеткізіңіз.
2. Суды төгіп, кофеқайнатқышты және оның тағамдық өнімдермен жанасатын барлық бөлшектері мен керек-жарақтарын жуып тазартыңыз да, шайып шығыңыз.
3. Құрылғыны және оның тағамдық өнімдермен жанасатын барлық бөлшектері мен бөліктерін, сондай-ақ, оның керек-жарақтарын жақсылап құрғатып сүртіп шығыңыз, кофеқайнатқышты құрғақ, салқын жерде сақтаңыз.
4. Кофеқайнатқышты жылытылмаған бөлмеде ауа температурасы 0°C-тан төмен, яғни теріс температурада сақтауға тыйым салынады!

Электр құрылғылар қоршаған ауа температурасы плюс 40°C -тан аспайтын және салыстырмалы ылғалдығы 70%-дан жоғары емес, қышқылды және электр құралдар материалдарына теріс әсер ететін өзге де будың, шаңның болмауы жағдайында жабық, құрғақ әрі таза бөлмежайда сақталуы тиіс.

## **10. Құрылғыны тасымалдау жөніндегі ережелері**

Электр құрылғылардың тасымалдануы, жүк тасымалданатын нақты бір көлік түрінде әрекет ететін, жүктерді көлігімен тасымалдау қағидаларына сәйкес көліктің барлық көлік құралдарымен жүзеге асырылады. Құрылғыны тасымалдау барысында түпнұсқалық зауыттық ораманы және қаптама қорабын пайдаланыңыз.

Электр құрылғыларды тасымалдау барысында оларды тікелей механикалық бүлінулерден, қызудан, оған тіке күн сәулесінің, атмосфералық жауын-шашындардың түсуінен, ылғал мен агрессиялық орталар әсер етуінен қорғау шарттары қамтамасыз етілуі керек, сондай-ақ, құрылғылардың бұзылу қаупін туғызатын себептерін, яғни жоғарыда аталған әсерлердің тікелей әсер ету мүмкіндігін болдырмауға қажет.

## **11. Құрылғыны тауар ретінде өткізу жөніндегі ережелері**

Бұл құрылғыны тауар ретінде өткізу жөніндегі ережелері белгіленген емес.

## 12. Пайдалануға жарамсыз құрылғыны кәдеге жарату жөніндегі талаптар

*Ескертпе: Құрылғының пайдалану мерзімі аяқталғаннан кейін бұл электр құрылғыны әдеттегі тұрмыстық қалдықтармен бірге лақтырмай, оны одан әрі кәдеге жарату мақсатында, қалдықтарды қабылдаумен, қайта өндеумен және кәдеге жаратумен айналысатын ресми пунктке өткізіңіз. Осылайша, Сіз қоршаған ортаны сақтауға өз септігіңізді тигізесіз.*

Жарамсыз деп табылған тұрмыстық электрлік құрылғылар мен техникалық бұйымдарды кәдеге жарату барысында пайда болатын қатты тұрмыстық қалдықтар белгіленген тәртіппен және салалық нормативті құжаттары бойынша көзделген қолданыстағы ережелер мен нормаларға сәйкес, соның ішінде «Өндіріс пен тұтыну қалдықтарын орналастыру мен залалсыздандыру бойынша гигиеналық талаптар» Санитарлық-эпидемиологиялық ережелер мен нормаларға 2.1.7.1322-03 сәйкес кәдеге жарату үшін **міндетті түрде жиналуы тиіс.**

## 13. Ақауларды іздестіру және оларды жою тәсілдері

1. Сүзгіш ұстағышының (соплодан) шүмегінен қайнаған ыстық су немесе кофе ақпайды.
  - Құрылғының суға арналған резервуары суға толы екеніне көз жеткізіңіз.
  - Кофеқайнатқыштың ішкі жұмыс бөлігіне ауа кірген шығар, сол себепте құрылғының сорғышы сөніп қалған шығар.
  - Осы пайдалану жөніндегі нұсқаулықтың («Құрылғыны іске қоспас бұрын, пайдалануға дайындау және пайдалану») 6 тарауындағы сипатталған нұсқамаларын башылыққа ала отырып, оған сәйкес қарастырылған әрекеттерді орындаңыз.
  - Егер бұдан әрі аталған функциялар бұрыңғы қалпына келмесе, қызмет көрсету орталығының білікті мамандарына хабарласыңыз.
2. Құрылғының сүттен көпіршіген қалын кілегейлі қаймақ көбігін ағызып жіберетін түтік тәрізді (сопло) шүмегінен бу шықпайды.
  - Құрылғының сүттен көпіршіген қалын кілегейлі қаймақ көбігін ағызып жіберетін түтік тәрізді (соплонь) шүмегінің ішкі жағында будың әсерінен қақ түрдегі шөгінділер немесе түзілімдер сияқты шағын ластаушы заттар пайда болған жағдайда, бұл шөгінділер мен түзілімдерді тіс тазартқыш көмегімен жойып тазартыңыз..
  - Құрылғының суға арналған резервуарында су деңгейін (мөлшерін) тексеріңіз.
3. Кофе сүзгіш ұстағышынан асып құйылады:
  - Сүзгінің ішіне ұнтақталған кофенің көп мөлшері салынған болғандықтан сүзгінің ұстағышы кофеқайнатқыштың корпусындағы ұяшыққа жақсылап бекітілмеген шығар. Кофеқайнатқыш суығанша күте тұрыңыз, осы пайдалану жөніндегі нұсқаулықта сипатталған кофе сусынның мөлшерін ескере отырып, кофені қайтадан дайындаңыз.
4. Кофенің бірінші порция мөлшерін дайындаған кезде кофе сүзгіш ұстағышының шүмегінен өте баяу ағады немесе мүлдем ақпайды.
  - Ұнтақталған кофеге арналған сүзгішті тексеріңіз. Егер сүзгіштің ішкі саңылаулары бітеліп қалған болса, онда шағын қылшақты қолдана отырып, сүзгіштің ішкі саңылауларын тазалау қажет, ол үшін бейтарап сабынды ерітіндісін немесе ыдыс жууға арналған жуғыш не тазартқыш заттарды жылы суға қосыңыз да, сол тазалағыш ерітіндімен және шағын қылшақпен сүзгіштің ластанған саңылауларын тазартыңыз.
  - Бұл мәселе кофеқайнатқыштың корпусындағы ұяшығында тесілген дискіден судың келуі жеткіліксіз болғандықтан болуы мүмкін. Құралды бірнеше ай пайдаланғаннан кейін диск саңылаулары бітеліп қалуы мүмкін. Бұл мәселе бойынша сервистік қызмет көрсету орталығына хабарласыңыз.

- Кофеқайнатқыштың суға арналған резервуары құрылғының корпусына дұрыс орнатылмаған шығар. Кофеқайнатқыштың суға арналған резервуарын құрылғының корпусында орнықты, максималды тығыздатып, берік етіп орнатыңыз.
  - Кофе дайындау үшін құрылғының суға арналған резервуарында судың мөлшері сорғы су тартатындай жеткіліксіз. Кофеқайнатқыштың суға арналған резервуарын сумен толтырыңыз.
5. Кофе сұйық және салқын (суық).
- Қолданылатын кофенің дәндері тым ірі болып тартылған.
  - Кофеден қойылтылған және ыстық сусынды әзірлеу үшін кофе дәндері ұсақтау болуы тиіс (эспрессо кофеқайнатқыларына сай келетіндей болуы қажет).

Назар аударыңыз! Егер де, туындаған мәселені Сіз жоғарыда сипатталған қадамдарын қолдана отырып, өз бетіңізбен шеше алмасаңыз, тұтынушыларды қолдауға арналған авторизацияланған (уәкілетті) POLARIS сервистік қызмет көрсету орталығына хабарласыңыз.

#### 14. Құрылғының техникалық сипаттамалары

PCM 1536E Adore Cappuccino - POLARIS сауда таңбасымен шығарылатын тұрмыстық электр эспрессо кофеқайнатқыш

Қуаттылығы: 1350Вт.

Кернеуі: 220-240 В.

Жиілігі: ~50 Гц.

Суға арналған резервуарының сыйымдылығы – 1,8 л.

Қорғаныс жіктелімі: I

*Ескертпе:* Өзгерістер мен жетілдіруді енгізудің ұдайы үрдісінің орын алуынан, нұсқаулық пен бұйымның арасында қандай да бір айырмашылық байқалуы мүмкін. Өндіруші, тұтынушының бұған назар аударатынына үлкен үміт артады.

#### 15. Сертификаттау жөніндегі ақпарат

Бұл өнім Кеден Одағының «Төмен вольтты жабдықтардың қауіпсіздігі туралы» (ТР ТС 004/2011), сондай-ақ, «Техникалық құралдардың электрлі магниттік сәйкестілігі» (ТР ТС 020/2011) техникалық регламенттерінің талаптарына сәйкестігін растау рәсімдерінен өтті және осы техникалық регламенттерінің талаптарына сәйкестілігі сертификатталды, сонымен бірге Кеден Одағына мүше мемлекеттердің нарығындағы өнім айналымының бірыңғай белгісі ЕурАзЭҚ техникалық регламенттерінің талаптарына сәйкес таңбаланған.

Сәйкестік Сертификатының тіркеу нөмірі/ сәйкестік туралы декларациясы жөнінде, сонымен бірге сертификаттың және декларациясының қолданылу мерзімі туралы мәліметтерді POLARIS бұйымды сатып алған жерде, яғни Өзіңіздің жергілікті POLARIS ресми сатушыңыздаң немесе Өндірушінің Уәкілетті өкілінен алуыңызға болады.



Бұйымның есептік жарамдылық мерзімі: 3 жыл.

Кепілдік мерзімі: 24 ай сатып алған күннен бастап санағанда.

Құрылғының өңделіп шығарылған күні мен жылы жөніндегі ақпарат құрылғының сыртында көрсетілген.

Өндіруші:

POLARIS CORPORATION LIMITED - ПОЛАРИС КОРПОРЕЙШН ЛИМИТЕД



Ресей Федерациядағы және Кеден Одағына мүше мемлекеттердегі өндірушінің Импорттаушысы және Уәкілетті өкілі:

"Поларис Инт" ЖШҚ, 105005, Мәскеу қаласы, 2-ші Бауманская көшесі., 7-үй, 5-ші тұрғын үй құрылысы, 26-ші бөлме.

Бірыңғай анықтамалық қызметінің телефон нөмірі: 8-800-700-11-78

## 16. КЕПІЛДІК МІНДЕТТЕМЕ

Бұйым: Электр кофеқайнатқыш

Үлгісі: PCM 1536E Adore Cappuccino

Бұл кепілдік бұйымды сатып алу фактісін растайтын күннен бастап 12 ай бойына әрекетте болады және «Тұтынушылардың құқықтарын қорғау туралы» Кеден Одағына мүше мемлекеттердің заңнамасына сәйкес бұйымға кепілдік қызмет көрсетуді білдіреді.

1. Өндірушінің кепілдік міндеттемесі «POLARIS» сауда таңбасымен шығарылатын және уәкілетті сатушылардан сатып алған барлық үлгілерге, кепілдік қызмет көрсетілетін елдердің барлығында жарамды (сатып алған жеріне қарамастан) таралады.
2. Бұйым пайдалану бойынша нұсқаулыққа сәйкес, қауіпсіздік бойынша ережелер мен талаптарды қатаң сақтай отырып, пайдаланылуы тиіс.
3. Бұл кепілдік тауарды тұтынушыға бергеннен кейін, келесі жайттердің нәтижесінде пайда болған кемшіліктерге таралмайды, егер де:
  - a. Химиялық, механикалық немесе өзге де әсер етулер, бөгде заттардың, сұйықтықтың, өнімдердің және құрт-құмырсқа немесе шыбын-шіркей секілді жәндіктердің бұйымның ішіне түсіп кетуі және олардың өмірлік белсенділігінің өнімдері бұйымның ішінде болса, яғни микроорганизмдердің, жәндіктердің тіршілік әрекеті салдарынан нәтижесінде туындаған ақау үшін таралмайды;
  - b. Бұйымды тікелей мақсаты бойынша емес пайдаланғанда, оны дұрыс пайдаланбағанда, сондай-ақ, бұйымды осы Пайдалану жөніндегі нұсқаулықта берілген техника қауіпсіздігі ережелері мен талаптарын бұза отырып, орнатқанда және пайдаланғанда;
  - c. Пайдаланатын судың құрамында минералдық заттардың үлесі жоғары мөлшерде болған әсерінен минералдық түзілімдер мен әк шөгінділерінің, су тастары мен қақ, түзілген тұнбаның әкті түзілімнің салдарынан туындаған бүлінулер мен құрылғының сыртқы не ішкі қандай да бір өзгерістер байқалған жағдайда;
  - d. Бұйымды қолдануға арналмаған мақсаттарда пайдаланған жағдайда;
  - e. Құрылғыны қалыпты пайдалану салдарынан пайда болған сыртқы өзгерістер байқалса, сондай-ақ, құрылғының функционалдық қасиетіне әсер тигізбейтін, қалыпты түрде тозған жағдайда: құралдың ішкі және сыртқы қабатының механикалық бүлінуі (металдың ішіне майысу, сызаттың түсуі, сыртқы түс түрінің өзгеруі не тіпті жоғалуы немесе қажалып бүлінуі), металл түсінің қалыпты өзгеруі, сондай-ақ, құрылғының метал бетінде құбылмалы немесе қара дақтардың пайда болуы, сонымен қатар, құрылғының жабыны бүлінген жерлеінде тоттанудың салдарынан металдың бұзылуы, яғни металдың бетінде тотқа қарсы жабыны жоқ және жабыны бар жерлерінде коррозияның орын алуы салдарынан зақымдалған болса;

- f. Жарамдылық мерзімі шектеулі әрлеу бөлшектері және шам, батареялар, қоқыс жинауға арналған сыйымдылықтар, белдіктер, қылшақтар, қорғаныс экрандары тозған жағдайда, сондай-ақ басқа да бұйымдарды, олардың пайдалану мерзімі шектеулі болған жағдайда;
  - g. Авторизацияланған (уәкілетті) сервистік қызмет көрсету орталықтар болып табылмайтын\*, тұлғалар немесе фирмалар өндірген бұйымдардың жөндеуін жүргізген жағдайда;
  - h. Тасымалдау кезінде бұйымға қандай да зақым келтірілген болса, оны дұрыс емес пайдалану салдарынан туындаған ақау үшін, сондай-ақ бұйымның құрылымында қарастырылмаған модификациялау (яғни құрылғының түрін өзгерту, түрлендіру) әрекетіне байланысты, немесе өздігінен жөндеу жұмысын жүргізудің нәтижесінде туындаған ақау үшін таралмайды.
4. Өндіруші келесі жағдайларда кепілді міндеттемелерді көтермейді, егер де бұйымның бетінде техникалық төлқұжатты сәйкестендіру тақтайшасы жоқ болса, немесе оның техникалық төлқұжатты сәйкестендіру тақтайшасында берілген техникалық мәліметтері жойылған, жойылып кетірген немесе түзетілген болса өндірушінің осы салдарының нәтижесінде туындаған залал үшін жауапты емес.
  5. Бұл кепілдік тек қана жеке тұрмыстық қажеттілік үшін пайдаланылатын бұйымдарға ғана жарамды, және коммерциялық, өнеркәсіптік немесе кәсіби мақсатта қолданылатын бұйымдарға таралмайды.

Назар аударыңыз!! Өндіруші тұтынушының (сатып алушының) немесе үшінші тұлғалардың қасақана немесе ұқыпсыз әрекеттерінің және бұйымды орнату/пайдалану шарттары мен ережелерін сақтамау салдарынан адамдарға, үй жануарларға, қоршаған ортаға немесе мүлікке POLARIS бұйымның зақымдалуынан тікелей немесе жанама себеп болатын кез келген ықтимал зиян келтірілгені үшін жауапкершілік көтермейді.

POLARIS бұйымдарына техникалық қызмет көрсету, сапасын тексеру, кепілдік және кепілдіктен кейінгі жөндеу жұмыстарына қатысты барлық мәселелері бойынша Авторизацияланған (уәкілетті) POLARIS сервистік қызмет көрсету орталығына немесе Өзіңіздің жергілікті POLARIS ресми сатушыңызға - Уәкілетті POLARIS дилеріне хабарласыңыз.

POLARIS бұйымдарына кепілдік жөндеу жұмыстарын тек Авторизацияланған (уәкілетті) POLARIS сервистік қызмет көрсету орталықтары жүзеге асырады.

\* Авторизацияланған (уәкілетті) сервистік қызмет көрсету орталықтардың мекен-жайлары Компания сайтында көре аласыз: [www.polar.ru](http://www.polar.ru).

Бұйымға кепілдік жөндеу жұмыстарын жүргізу немесе заңмен қарастырылған басқа да талаптарды орындау кезінде бұйымды сатып алған күнін растау үшін, сатып алу құжаттарыңызды сақтауыңызға өтіне сұраймыз.

Мұндай құжаттар, бұл толтырылған POLARIS кепілдік талоны, кассалық чек немесе Сатушының түбіртегі, бұйымды сатып алу күні мен сатып алған орнын растайтын басқа да құжаттар болып табылуы мүмкін.

Бұйымды сатып алған күнін растайтын құжатты ұсынбаған кезде, кепілдік мерзімі бұйымды өндіріліп шығарылған күннен бастап есептеледі.

Бұйымның өндіріліп шығарылған күні бұйымның техникалық төлқұжатты сәйкестендіру тақтайшасында көрсетілген, ол бұйымның артқы қабырғасында орналасқан.

**Coffemaker**  
**POLARIS**  
**Model PCM 1536E Adore Cappuccino**  
**Instruction manual**

Thank you for choosing POLARIS brand products. Our products are designed to meet the high demands of quality, functionality and design. We are sure that you will be satisfied with the purchase of our company's new product.

Before using the device, please read the manual carefully. It contains important information regarding your safety, as well as recommendations for the proper use and care of the device.

Keep this manual together with the warranty certificate, cash register receipt, if possible, the cardboard box and packing material.

## 1. GENERAL INFORMATION

This User Manual will help you get acquainted with the device, the technical data, operation rules and storage of the coffee machine, model POLARIS PCM 1536E Adore Cappuccino (hereinafter referred to as the hair coffee machine, device).

## 2. GENERAL SAFETY INSTRUCTIONS

- The device must be operated in accordance with the “Rules for the Technical Operation of Consumer Electrical Installations”.
- The device is intended for household use only. Continued use of the device for commercial purposes may result in overloading it which may result in damage to it or harm to human health.
- The device must only be used for its intended purpose in accordance with the User Manual.
- Before operating device carefully read this User Manual.
- Each time before turning on the device, inspect it. If the device and the power cord are damaged never plug the device into a power outlet.
- Do not use the device after a fall if there are visible signs of damage.  
The device must be checked by a qualified professional before use.
- Do not use the device if you are not sure of its performance.
- The device and the power cord must be stored so that they are not exposed to high temperature, direct sunlight and moisture.
- Before connecting the device to the mains make sure that the mode switch is in the “OFF” position.
- Do not leave operating device unattended! If do not use the device any more always disconnect it from the mains.
- This device is not intended for use by people (including children) having physical, nervous or mental disabilities or lack of experience and knowledge unless such persons are supervised or instructed regarding the use of this device by the person responsible for their safety. Children must be supervised in order to prevent their play with the device.



**Attention!**

*Do not use the device near bathtubs, sinks, or other containers filled with water. If the device falls into the water unplug it immediately. In this case, do not put your hands in water. Before reuse, the device must be checked by a qualified professional.*

- Never immerse the device in water or other liquids. Do not touch the device with wet hands. If the device gets wet immediately unplug it.
- Plug the device into an AC power source (~) only. Before switching on make sure that the device is rated for the voltage used in the grid.

- The device can only be connected to a grounded grid. To ensure your safety grounding must comply with established electrical standards. Do not use non-standard power sources or connection devices.
- When using an extension cord make sure it is grounded.
- Any erroneous plugin deprives you of the right to warranty service.
- Do not use the device outdoors. Protect the device from hitting sharp corners. Upon the termination of operation, cleaning or breakdown of the device always unplug it.
- Do not carry the device by its power cord. It is also forbidden to disconnect the device from the grid by holding it by the power cord. When unplugging the device hold onto the plug.
- The use of additional accessories that are not included in the package deprives you of the right to warranty service.
- Never wrap the power cord around the device after use as this can lead to a broken cord over time. Always straighten the cord smoothly for storage.
- Replacement of the cord can only be carried out by qualified specialists - the service centre personnel. Unskilled repairs pose a direct danger to the user.
- Do not repair the device yourself. Repairs should only be carried out by qualified service personnel.
- Only original spare parts can be used to repair the device.
- After the end of its service life, do not dispose of the device with household waste. Hand it over to a special collection point for future disposal. This will help protect the environment.



**Attention!**

*After the end of the service, life does not dispose of the device with household waste. Hand it over to a special collection point for future disposal. This will help protect the environment.*

### 3. SPECIAL SAFETY INSTRUCTIONS FOR THIS DEVICE



**Attention!**

*Take only clean, cold drinking water to fill. Never fill the water tank with other liquids or pour the coffee into the tank.*

- Do not use the coffee machine to make tea or chicory drinks.
- To avoid clogging the filter never add other products, such as sugar, to ground coffee.
- For the preparation of a drink from ground coffee it is not allowed to use the finest ground coffee "extra fine" for brewing in jezve. This may cause the filter clogging. Cleaning or replacing a clogged filter is not included in the warranty service of the device.
- If the filter is clogged it is forbidden to clean its holes with sharp metal objects.
- Do not fill the water tank above the max mark and make sure that the water level does not fall below the min mark.
- Never fill the tank installed in the coffee maker with water, take it out to fill the tank.
- Never turn on the device without water.
- Do not open the lid of the water tank or remove the tank and filter holder from the housing while the coffee machine is running. This may cause burns.
- Never leave the coffee machine unattended during operation.
- Place the device on a flat, stable surface as far away from the edge of the table/work surface as possible.
- Do not leave the device at an ambient temperature of less than 0° C.

### 4. SCOPE OF USE

The device is intended for domestic and similar use at the temperature and humidity of the domestic premises in accordance with this Manual:

- in food outlets for employees of stores, offices, farms and other divisions • consumers of hotels, hotels and other places intended dwelling;
- in places intended for overnight stay and breakfast.

The device is not intended for industrial and commercial use, as well as for processing non-food products. The manufacturer shall not be liable for damage resulting from improper use or use unintended in this Manual.

## **5. DESCRIPTION OF THE DEVICE**

The PCM 1536E Adore Cappuccino coffee machine is designed for making coffee of the pre-ground coffee beans by passing the heated drinking water under the pressure through a layer of ground coffee in the filter.

Fig. 1

1. Water tank cover
2. Removable water tank
3. Coffee machine body
4. Removable drip grid
5. Drip tray
6. ON/OFF button
7. Sealer and measuring spoon
8. Single-serve filter
9. Double-serve filter
10. Filter holder
11. Filter holder handle with clip
12. Steam/milk froth regulator
13. Milk froth dispensing tube nozzle
14. Lever of the milk froth delivery tube
15. Single-serve espresso indicator
16. Double-serve espresso indicator
17. Single-serve cappuccino indicator
18. Double-serve cappuccino indicator
19. Single-serve latte indicator
20. Double-serve latte indicator
21. OPTIONAL button (Espresso single-serve)
22. FROTH button (Cappuccino/milk froth single-serve)
23. CLEAN button (Latte single-serve/selection of the cleaning mode)

## **6. COMPONENT PARTS**

1. Coffee machine assembly – 1 pc.
2. User Manual – 1 pc.
3. Warranty Certificate – 1 pc.
4. Packing (plastic bag + box) – 1 pc.
5. Measuring sealing spoon --1 pc.

## **7. STARTING PROCEDURE AND USE**

Before the first use or if the coffee machine has not been used for some time it should be rinsed with clean warm water as follows:

1. Remove the packaging material and advertising stickers from the coffee machine.
2. Wipe the device's case with a damp cloth.
3. Place the coffee machine on a flat surface.
4. Fill the tank with water (the water level must not exceed the "max" mark) and install it in the coffee machine's body. Fill the milk tank with water and replace it.
5. Insert the power plug into the power outlet.

6. Place the holder and filter in the coffee machine. To do this, insert it from the bottom up into the holder slot on the coffee machine's body so that the handle of the filter holder is located under the mark and fix it by turning the holder by the handle to the right by 40-45 degrees up to the mark (You should not make a significant effort!)
7. Place the cup under the filter holder nozzles on the tray grid and adjust the cappuccino nozzle to drain the water into the cup.
8. Turn on the power of the coffee machine by pressing the ON/OFF button once and the symbols on the front panel of the coffee machine will start flashing. The coffee machine will start heating up.
9. Complete the "Single cappuccino" cooking program by pressing the FROTH button once. Follow these steps until the tank runs out of water.
10. After all the water has drained off, rinse the containers, filter and holder thoroughly. *Attention!*



*During the first use or after a long break in use, the pump may be noisy. This is normal, the noise will decrease in about 20 seconds after the main line is filled with water.*

### **Preliminary heating**

To make a good cup of hot coffee we recommend preheating of the coffee maker with the filter installed. This eliminates the influence of cold parts of the coffee maker on the coffee brewing.

1. Fill the tank with water (the water level must not exceed the "max" mark) and install it in the coffee machine's body.
2. Fill the tank with water (the water level must not exceed the "max" mark) and 13 install it in the coffee machine's body.
3. Install the holder with the filter in the coffee maker according to paragraph 6 of the section "Preparation for use".
4. Place a suitable cup on the tray grid.
5. Insert the power plug into the power outlet.
6. Turn on the power of the coffee machine by pressing the ON/OFF button once and the light symbols on the front panel of the coffee machine will flash 3 times with an audible signal. The coffee machine will start heating up.
7. Wait until the light symbols stop flashing and press the FROTH button once. After the process is complete the symbols will stop flashing again. Preheating is now complete. Before you put the coffee in wipe the filter dry.



*Attention!*  
*If you press the symbol before it stops flashing the coffee machine will make a warning sound meaning that the desired temperature has not been reached and you should wait for the symbols to stop flashing.*

The auto-off function of the coffee machine is triggered automatically 25-30 minutes after switching on if no actions are performed with it. At the same time, all light symbols are extinguished. To resume operation it is enough to remove/put the milk container or turn off the device by pressing the on/off button and turn it on again with the same button at least 5 seconds after switching off.

The coffee machine will start heating up or it will be ready to make coffee.

### **Choosing the cup size – Fig/2**

#### **Start making coffee**



1. The pre-prepared and warmed coffee machine is ready for use and the indicator lights are always on.
2. Remove the filter holder from the socket on the body of the coffee machine (if it is installed) by turning it from the position by the handle to the left at about a 45-degree angle and lowering it down.
  - Wipe the filter dry if necessary and install it in the holder. Fill the filter with ground coffee using a

measuring spoon. To make a single-serve use one scoop of coffee and to make a double-serve use two scoops. – fig 3

Depending on the amount of coffee use a filter of the appropriate volume. Lightly seal the coffee with a sealer and remove any excess coffee from the filter edges. – fig/4

3. Install the filter holder in the socket on the coffee machine body according to paragraph 6 of the section Stating procedure and use. The tray grid is designed to use a single cup with a bottom diameter of no more than 7 cm.

### ESPRESSO MAKING

1. Press the OPTIONAL button to prepare a single-serve.  Preparation of the drink is accompanied by flashing indicator 15. At the end of cooking a five-time beep sounds.
2. Press the OPTIONAL button to prepare a double-serve.  Preparation of the drink is accompanied by flashing indicator 16. At the end of cooking a five-time beep sounds.
3. Pressing the OPTIONAL button three times allows to get an arbitrary amount of drink within 230 ml. Stopping the water supply within this dose is performed by pressing the OPTIONAL button again. Making the drink is accompanied by flashing indicators 15 and 16.



#### *Attention!*

*After the dosing is complete the filter holder nozzles will leak the remains of brewed coffee for some time.*



*Do not leave used coffee in the filter for a long time. To prevent the filter clogging and the formation of hard-to-dissolve deposits release the coffee machine filter and rinse the removable tray immediately after use.*

### CAPPUCCINO MAKING



#### *Attention!*

*For good foaming of milk and obtaining a stable foam the milk tank should only be filled with cold milk with a temperature of 3-5 °C. It is recommended to use 100% natural ultra-pasteurized milk with a mass fraction of fat of 1.5%.*



1. Fill the milk tank with the cold milk (the milk level should be between the "min" and "max" marks) and install it in the body of the coffee machine.
2. Place a suitable cup on the tray grid. The volume of the cappuccino cup should be more than 100 ml (see the table on page 7).
3. Adjust the tilt of the milk froth hose nozzle so that steam and foam flow out of it into the cup.
4. Adjust the steam/milk froth regulator to your taste by turning it to the left (less foam) or to the right (more foam).
5. Press the FROTH button to make a single-serve. 
6. Making the drink is accompanied by flashing indicator 17. At the end of cooking a five-time beep sounds.
7. Press the FROTH button twice to make a double-serve. 
8. Making the drink is accompanied by flashing indicator 18. At the end of cooking a five-time beep sounds.

#### *Attention!*

*A small amount of water may escape from the milk froth hose nozzle along with the steam. Rinse the removable milk froth hose nozzle with warm water and a bristle brush immediately after each use. Do not allow the formation of fat deposits in it.*

## LATTE MAKING

The procedure is similar to that for making cappuccino, but the cup of a larger volume should be used (see the Table on page 7).

1. Fill the milk tank with the cold milk (the milk level should be between the "min" and "max" marks) and install it in the body of the coffee machine.
2. Place a suitable cup on the tray grid. The volume of the cappuccino cup should be at least 250 ml.
3. Adjust the tilt of the milk froth hose nozzle so that steam and foam flow out of it into the cup.
4. Adjust the steam/milk froth regulator to your taste by turning it to the left (less foam) or to the right (more foam).
5. Press the CLEAN button to prepare a single-serve.  Making the drink is accompanied by flashing indicator 19. At the end of cooking a five-time beep sounds.
6. Press the CLEAN button twice to make a double-serve.  Making the drink is accompanied by flashing indicator 20. At the end of cooking a five-time beep sounds.



*Attention!*

*A small amount of water may escape from the milk froth hose nozzle along with the steam.*

### Making the steamed milk

1. Fill the milk tank with the cold milk (the milk level must not exceed the "max" mark) and install it in the coffee machine's body.
2. Adjust the steam regulator to your taste by turning it to the left (less foam) or to the right (more foam).
3. Press the FROTH button 3 times to prepare a serve of steamed milk. The preparation of the drink is accompanied by flashing indicators 17 and 18.
4. Turn off the filling manually when the cup is filled up to the desired level by pressing the FROTH button.



*Attention!*

*A small amount of water may escape from the milk froth hose nozzle along with the steam.*

*Attention!*



*If there is an unused product left in the milk tank after making drinks the milk tank can be stored in the refrigerator for a while! -5*

## 8. CLEANING AND CARE

- Before cleaning the device make sure that it is turned off, disconnected from the mains, and completely cold.
- Do not delay cleaning of the device for a long time after use in order to avoid the filter clogging and the formation of hard-to-remove residues on the parts of the coffee machine.
- Do not immerse the device in water or other liquids. Always ensure that water does not get into the electrical connections.
- Wipe the outside of the device with a damp, soft cloth. Do not use aggressive, abrasive cleaning agents or organic solvents to clean the device.
- Take off the filter holder and remove the remaining coffee from the filter. Wash the holder and filter in warm water and wipe dry with a soft, non-lint-free cloth or sponge. (Check the inner holes of the filter, if they are clogged, clean with a small brush (not included)).
- Clean the filter holder seat with a damp cloth.
- Remove the drip tray, drain the accumulated liquid, rinse with water and wipe with a soft cloth. Repeat this procedure after each use of the device.
- Periodically wash the inside of the water tank with a sponge or soft cloth.
- For a deeper cleaning run one single espresso cycle with only water and a filter holder without a filter installed inside



### Cleaning the milk tank and steam nozzle

- Remove the milk tank, drain the accumulated liquid and rinse with warm water and a soft sponge. Do not use aggressive, abrasive cleaning agents or organic solvents to clean the device.
- The tank WITHOUT a lid can be washed in the dishwasher.
- Fill a clean tank with warm water between the "min" and "max" marks and install it with the lid on and ready to use.
- Place a large cup under the nozzle of the milk froth tube.
- Press CLEAN button  thrice. The process of cleaning the lid mechanism will begin. Rinsing the milk dispenser is accompanied by flashing indicators 19 and 20
- At the end of cleaning a five-time beep sounds.

The steam pipe cleaning is performed in 3 stages:

1. The steam pipe is washed with a large amount of water heated to a temperature of about 100 degrees Celsius. At this stage, the main contaminants from the milk are washed out.
2. Pause or air clean which dries the internal surfaces of the steam line.
3. Washing the steam line with a small amount of water at a temperature of 70-80 degrees which allows to remove small dirt containing minerals such as calcium, chlorine, and so on.



**Attention!**

*The cleaning process does not end while both indicators are flashing. At that, one can not perform any actions with the steam line and coffee maker.*

*It is necessary to wait until the cleaning indicators turn off.*

### Getting rid of limescale

For effective operation of the coffee machine it is recommended to remove the scale every 2-3 months, and more often when using the hard water. To do this it is necessary perform the operations described in the section "Before you start", 2-3% citric acid solution should be used instead of water. After that, it is necessary to repeat the steps described in the section "Before you start", but after filling the tank with clean water.



**Attention!**

*It is recommended to perform a complete cleaning every 80 cycles of coffee preparation if the water is soft (filtered), and every 40 cycles of coffee preparation if the water is hard. The elimination of defects resulting from improper care, as well as work related to cleaning filters, removing fat deposits and scale are not included in the warranty service and are performed at the user's expense.*

## 9. STORAGE

1. Make sure that the device is disconnected from the mains when not in use.
2. Drain and clean the device.
3. Dry the device and make sure that the device is stored in a dry, cool place.
4. It is forbidden to store the coffee machine in an unheated room with a negative air temperature!

Electrical devices are stored in a closed, dry and clean room at an ambient temperature of no higher than 40 °C with relative humidity not higher than 70% and no dust, acid or other vapours in the environment that negatively affect the materials of the electrical device.

## 10. TRANSPORTATION

Electrical devices are transported by all means of transport in accordance with the rules for that particular type of carriage of goods in place on a particular type of transport. When transporting the device, use the original factory packaging.

Transportation of devices should exclude the possibility of direct exposure to atmospheric precipitation and aggressive environments.

### 11. SALE

Sales rules have not been established.

### 12. DISPOSAL REQUIREMENTS



According to WEEE 2012/19/EU on waste electrical and electronic equipment Directive, do not dispose of the devices with the household waste. It should be transferred to an official separate waste collection centre.

### 13. TROUBLESHOOTING

Problem	Possible solution
Hot water or coffee does not flow from the filter holder nozzles.	<ul style="list-style-type: none"> <li>• Make sure that the tank is filled with water.</li> <li>• It is possible that the air got inside the working part of the coffee machine which could have caused the pump to shut down.</li> <li>• Repeat the steps described in paragraph 6 (Before you start).</li> <li>• If this function is not restored after this, contact a qualified service center.</li> </ul>
No steam flows from the steam hose nozzle.	<ul style="list-style-type: none"> <li>• Remove any deposits that may have formed inside the nozzle of the milk foam delivery tube .</li> <li>• Check the water level in the container.</li> </ul>
Coffee is poured through the filter holder:	<ul style="list-style-type: none"> <li>• Too much ground coffee may have been poured into the filter causing the filter holder to be loosely fixed in the slot on the coffeemaker body. It is necessary wait until the coffee machine cools down and re-prepare the drink using the appropriate amount of ground coffee described.</li> </ul>
When preparing the first serve the coffee flows out of the filter holder nozzles too slowly or does not flow at all.	<ul style="list-style-type: none"> <li>• Check the ground coffee filter. If the filter holes are clogged they need to be cleaned using a small brush or a suitable tool.</li> <li>• This problem may be caused by insufficient water flow through the perforated disc in the socket of the coffee machine body. It is possible that after several months of using the device, the disk holes are clogged. In this case it is necessary to clean the disk with a brush or toothpick, then turn on the coffee maker and run water through the device, but without the filter holder fixed in the case. The water should flow freely from all the holes of the disk, if this does not happen - the disk is clogged and you need to contact a service center.</li> <li>• The water tank is not properly installed in the coffee machine body. Insert the tank in the device body as tightly and steadily as possible.</li> <li>• There is not enough water in the tank for the pump to make coffee. Fill the tank.</li> </ul>
Coffee is watery and cold.	<ul style="list-style-type: none"> <li>• The coffee used is of too coarse ground.</li> <li>• To make a more concentrated and hot drink the coffee beans should be of finer ground (suitable for espresso coffee machines).</li> </ul>



**Attention!**

*If you cannot resolve the problem on your own using the steps described above, please contact your POLARIS Authorized Service Center.*

#### 14. TECHNICAL SPECIFICATIONS

PCM 1536E Adore Cappuccino-electric household coffee machine of the POLARIS brand Power: 1350 W

Voltage: 220-240 V

Frequency: ~ 50 Hz

Water tank (boiler) capacity - 1.8 liters.

Class of safety protection: I

*Note: Due to the ongoing process of making changes and improvements, there may be some differences between the Manual and the product. The manufacturer hopes that the user will pay attention to this.*

#### 15. CERTIFICATION INFORMATION

The device complies with the following EU Directives:

- 2014/30/EU (EMC)

- 2014/35/EU (LVD)

- 2001/95/EC The General Product Safety Directive (GPSD)

- 2011/65/EU ROHS II (Directive Restriction of Hazardous Substance)



Estimated Product Life: 3 years

Warranty period: 24 months from day of purchase  
The date of manufacture is indicated on the product.

MANUFACTURER: Polaris Corporation Limited, Unit 1801, 18/F, Jubilee Centre, 46 Gloucester Road, Wanchai, Hong Kong

Owner of TM Polaris: Astrata AG., Gewerbestrasse 5, Cham, canton of Zug, 6330, Switzerland

Authorized Manufacturer's Representative in EC: HTV1 CJSC, Schvitrigailos 11A, Vilnius, Lithuania.

Made in China.

## 16. WARRANTY POLICY

Product: Electric coffee machine

Model: PCM 1536E Adore Cappuccino

This warranty is valid for 24 months from the product purchase date and implies warranty service of the product in case of detection of defects associated with materials and work. This warranty is valid subject to the following conditions:

1. The manufacturer's warranty covers all models produced under the POLARIS trademark and purchased from the authorized sellers in the countries where the warranty service is provided (regardless of the place of purchase).
2. The product must be used in strict accordance with the User Manual and compliance with safety rules and requirements.
3. This warranty does not apply to defects arising after the transfer of goods to the consumer due to:
  - Chemical, mechanical or other effects, ingress of foreign objects, liquids, insects and their metabolic products into the product;
  - Improper operation including the use of the product not for its intended purpose, as well as the installation and operation of the product in violation with the requirements of the User Manual and safety rules;
  - Deposits of calcareous sediment, lime scales and scum, due to the use of water with a high content of minerals.
  - The use of the product for purposes for which it was not intended;
  - Normal operation, as well as natural wear and tear, not affecting the functional properties: Mechanical damage to the external or internal surface (dents, scratches, abrasions), natural changes in the colour of the metal, including the appearance of a rainbow and dark spots, as well as corrosion on the metal in the places of damage to the coating and uncovered metal areas;
  - Wear of finishing parts, lamps, batteries, protective screens, trash bins, belts, brushes and other parts with a limited life;
  - Repair of a product made by persons or organizations that are not authorized service centres \*;
  - Damage to the product during transportation, its improper use, as well as in connection with unauthorized product design modifications or self-repair.
4. The manufacturer does not bear warranty obligations if the product does not have a passport identification plate, or the data in it is erased or corrected.
5. This warranty is valid only for the products used for personal household needs and does not apply to products that are used for commercial, industrial or professional purposes.

Attention!! The manufacturer shall not be liable for any harm directly or indirectly caused by the POLARIS product to people, pets, the environment, or property damage if this occurs as a result of non-compliance with the rules or conditions of use and installation of the product, intentional or reckless actions of the consumer or third parties.

For all questions related to maintenance, quality control, warranty and post-warranty repair of POLARIS products please contact the seller - an authorized POLARIS dealer.

The manufacture date is indicated on the passport identification plate located on the rear wall of the product.

**Elektriline espresso kohvimasin**  
**POLARIS**  
**model PCM 1536E jumaldan cappuccinot**  
**Kasutusjuhend**

Täname Teid POLARIS kaubamärgi all valmistatud toodangu valiku eest. Meie tooted on välja töötatud vastavalt kõrgetele kvaliteedi-, funktsionaalsuse ja disaininõuetele. Me oleme kindlad, et Te jääte meie firma uue toote ostuga rahule.

Enne seadme kasutamise alustamist lugege tähelepanelikult läbi see juhend, milles sisaldub oluline teave, mis puudutab Teie ohutust ja soovitusi seadme õigeks kasutamiseks ja hooldamiseks.

Hoidke juhend alles koos garantiitalongiga, kassatšekiga, võimalusel ka pappkasti ja pakkematerjalidega.

## 1. ÜLDINE TEAVE

Käesolev kasutusjuhend on ette nähtud tutvumiseks kohvimasina, model POLARIS PCM 1536E Adore Cappuccino (edaspidi tekstis - kohvimasin, seade) tehniliste andmete, konstruktsiooni, kasutamiseeeglite ja hoiustamisega.

## 2. ÜLDISED OHUTUSJUHISED

- Seadme kasutus peab toimuma vastavalt „Elektripaigaldiste käidu eeskirjale“.
- Seade on ette nähtud üksnes olmeliseks kasutamiseks. Seadme pikaajaline kasutamine ärilistel eesmärkidel võib põhjustada selle ülekoormamise, mille tagajärjel see võib kahjustada saada või kahjustada inimeste tervist.
- Seadet tuleb kasutada ainult otstarbeliselt vastavalt kasutusjuhendile.
- Enne seadme kasutamist lugege tähelepanelikult läbi käesolev kasutusjuhend.
- Iga kord enne seadme sisselülitamist kontrollige seda. Seadme ja toitejuhtme kahjustuste olemasolul mitte mingil juhul ärge ühendage seadet pistikupesasse.
- Ei tasu kasutada seadet pärast kukkumist, kui on olemas nähtavad kahjustuste märke. Enne kasutamist seadet peab kontrollima kvalifitseeritud spetsialist.
- Ärge kasutage seadet, kui te ei ole selle töövõimes kindel.
- Seadet ja toitejuhet tuleb hoida nii, et need ei sattuks kõrgete temperatuuride, otsese päikesevalguse ja niiskuse mõju alla.
- Enne seadme vooluvõrku ühendamist veenduge, et lüliti on "OFF" olekus.
- Ärge jätkke töötavat seadet järelevalveta! Kui Te seadet enam ei kasuta, ühendage see alati vooluvõrgust lahti.
- See seade ei ole ette nähtud kasutamiseks inimestele (sealhulgas lastele), kellel on füüsiline, närvi- või vaimne puue või kellel puuduvad kogemused ja teadmised, välja arvatud juhul, kui nende isikute üle järelevalvet teostatakse või toimub nende juhendamine selle seadme kasutamise osas isiku poolt, kes vastutab nende turvalisuse eest. Vajalik on teostada järelevalvet laste üle seadmega mängimise vältimise eesmärgil.



### **Tähelepanu!**

*Ärge kasutage seadet vannide, valamute ega muude veega täidetud anumate läheduses. Seadme vette kukkumise korral koheselt lülitage see vooluvõrgust välja. Seejuures ärge mingil juhul pange käed vette. Enne korduvkasutamist peab seadme kontrollima kvalifitseeritud spetsialist.*

- Mingil juhul ärge kastke seadet vette ega muudesse vedelikesse. Ärge puudutage seadet niiskete kätega. Seade märjaks saamisel ühendage viivitamatult see vooluvõrgust lahti.
- Ühendage seade ainult vahelduvvooluallikaga (~). Enne sisselülitamist veenduge, et seade oleks ettenähtud elektrivõrgus kasutatava pinge jaoks.
- Seadet saab ühendada ainult maandatud elektrivõrguga. Teie ohutuse tagamiseks peab maandus vastama sätestatud elektristandarditele. Ärge kasutage mittestandardseid energiaallikaid ega ühendusseadmeid.
- Pikendusjuhtme kasutamisel veenduge, et see on maandatud.
- **Mistahes ekslik sisselülitamine võtab Teil ära õiguse garantiiteenusele.**
- Ärge kasutage seadet väljaspool siseruume. Kaitske seadet vastu teravate nurkade löömise eest. Seadme kasutuse lõppetamisel, puhastamisel või purunemisel, ühendage see alati vooluvõrgust lahti.
- Ei tohi kanda seadet hoides selle toitejuhtmest kinni. Samuti on keelatud seadet elektrivõrgust lahti ühendada, hoides seda võrgukaablist kinni. Seadme pistikupesast lahti ühendamisel hoidke kinni pistikut.

- Täiendavate tarvikute kasutamine, mis ei kuulu komplekti, võtab ära Teie õiguse garantiiteenusele.
- Pärast kasutamist ärge kunagi keerake toitejuhet seadme ümber, kuna see võib ajaga põhjustada juhtme kahjustust. Hoidmise ajaks alati painutage juhe sirgeks.
- Juhtme vahetamist saavad teostada ainult kvalifitseeritud spetsialistid - teeninduskeskuse töötajad. Mittekvalifitseeritud remont kujutab endast otsest ohtu kasutajale.
- Ärge teostage seadme remonditöid iseseisvalt. Remonditöid peavad teostama ainult kvalifitseeritud teeninduskeskuse spetsialistid.
- Seadme remondiks tohib kasutada ainult originaalvaruosi.
- Pärast kasutaja lõppu ärge visake seadet olmeprügisse. Andke see üle edaspidiseks utiliseerimiseks spetsialiseeritud kogumispunkti. Sellega Te aidate kaitsta keskkonda.



#### **Tähelepanu!**

*Pärast kasutaja lõppu ärge visake seadet olmeprügisse. Andke see üle edaspidiseks utiliseerimiseks spetsialiseeritud kogumispunkti. Sellega Te aidate kaitsta keskkonda.*

### **3. SELLE SEADME SPETSIAALSED OHUTUSJUHISED**



#### **Tähelepanu!**

*Reservuaari täitmiseks kasutage ainult puhast külma joogivett. Ärge kunagi täitke veereservuaari teiste vedelikega ega puistake reservuaarisse kohvi.*

- Ärge kasutage kohvimasinat tee ega sigurijookide valmistamiseks.
- Filtri ummistumise vältimiseks ärge kunagi lisage jahvatatud kohvile muid tooteid, näiteks suhkrut.
- Jahvatatud kohvist joogi valmistamiseks ei ole lubatud "extra fine" peeneks jahvatatud kohvi kasutamine türgi kannus tegemiseks. See võib põhjustada filtri ummistust. Ummistunud filtri puhastamine või vahetamine ei kuulu garantiiteeninduse hulka.
- Filtri ummistuse korral keelatud on puhastada selle avasid teravate metallist esemetega.
- Ärge täitke veereservuaari üle max märki ning jälgige, et veetase ei langeks min märgist madalamale.
- Ärge kunagi täitke kohvimasinasse paigaldatud reservuaari veega; reservuaari täitmiseks võtke see välja.
- Ärge kunagi lülitage seadet sisse ilma veeta.
- Ärge avage veereservuaari kaant, ärge võtke reservuaari ja filtrihooldjat korpusest välja kohvimasina töötamise ajal. See võib põhjustada põletusi.
- Ärge kunagi jätke kohvimasinat töötamise ajal tähelepanuta.
- Asetage seade tasasele, kindlale pinnale nii kaugele kui võimalik laua / tööpinna servast.
- Ärge jätke seadet keskkonna temperatuuril alla 0°C.

### **4. KASUTAMISE ALA**

Seade on ette nähtud olmeliseks ja sarnaseks kasutuseks olmeruumi temperatuuril ja niiskusel vastavalt sellele juhendile:

- kaupluste, kontorite, talumajanduste ja muude üksuste töötajate toitlustusasutustes • võõrastemajade, hotellide ja muude elamiseks mõeldud kohtade tarbijatele;
- kohtades, mis on ette nähtud ööbimiseks ja hommikusöögiks.

Seade ei ole ette nähtud tööstuslikuks ja kommertslikuks kasutamiseks, samuti ka mittetoiduliste toodete töötlemiseks.

Tootja ei vastuta kahju eest, mis on tekkinud käesoleva kasutusjuhendi järgi valest või ettenägematust kasutamisest.

### **5. SEADME KIRJELDUS**

PCM 1536E Adore Cappuccino kohvimasin on ette nähtud kohvi valmistamiseks eeljahvatatud ubadest rõhu all kuumutatud joogivee läbimise teel läbi filtris oleva jahvatatud kohvikihhi. Joon.1

1. Veereservuaari kaas
2. Eemaldatav veereservuaar
3. Kohvimasina korpus
4. Eemaldatav tilgakoguja rest
5. Tilgakoguja alus



6. ON/OFF nupp
7. Tihend ja mõõtelusikas
8. Filter ühele portsjonile
9. Filter kahele portsjonile
10. Filtrihoidik
11. Filtrihoidja käepide klambriga
12. Auru / piimavahu etteandmise regulaator
13. Piimavahu väljastusotsiku düüs
14. Piimavahu väljastusotsiku kang
15. Espresso indikaator ühekordne portsjon
16. Espresso indikaator kahekordne portsjon
17. Cappuccino indikaator ühekordne portsjon
18. Cappuccino indikaator kahekordne portsjon
19. Latte indikaator ühekordne portsjon
20. Latte indikaator kahekordne portsjon
21. OPTIONAL nupp (Espresso etteandmise portsjon)
22. FROTH nupp (Cappuccino portsjoni etteandmine / piimavahu etteandmine)
23. CLEAN nupp (Latte portsjoni etteandmine / puhastusrežiimi valik)

## 6. KOMPLEKTATSIOON

1. Kohvimasin kogumis – 1 tk
2. Kasutusjuhend - 1 tk.
3. Garantiialong - 1 tk.
4. Pakend (kilekott + karp) - 1 tk.
5. Mõõtelusikas-tihend – 1 tk

## 7. TÖÖKS ETTEVALMISTAMINE JA KASUTAMINE

Enne esimest kasutamist või kui kohvimasinat pole mõnda aega kasutatud, tuleb seda pesta puhta sooja veega järgmiselt:

1. Eemaldage kohvimasinalt pakkematerjal ja reklaamkleebised.
2. Pühkige seadme korpus niiske lapiga.
3. Asetage kohvimasin tasasele pinnale.
4. Täitke reservuaar veega (veetase ei tohi ületada “**max**”märgi) ja paigaldage see kohvimasina korpusesse. Samuti täitke piimareservuaar veega ja paigaldage kohale.
5. Ühendage võrgupistik elektrivõrgu pistikupessa.
6. Asetage hoidik koos filtriga kohvimasinasse. Selleks sisestage see alt ülespoole kohvimasina korpuse hoidikupessa nii, et filtrihoidja käepide paikneks märgi  all ja kinnitage, keerates hoidikut käepidemest 40-45 kraadi võrra paremale, märgini.  (**Seejuures ei tasu teha olulisi jõpingutusi!**).
7. Asetage tass filtrihoidiku düüside alla aluse restile ja reguleerige cappuccinotegija düüs vee tassi mahavalamiseks.
8. Lülitage kohvimasina toide sisse, vajutades **ON/OFF** nuppu üks kord, seejuures hakkavad süttima kohvimasina esipaneelil olevad sümbolid. Kohvimasin hakkab kuumutama.
9. Käivitage “Ühekordne Cappuccino” valmistamise programm ühekordse **FROTH**nupu vajutusega. Järgige neid juhiseid kuni reservuaaris saab vesi otsa.
10. Pärast kogu vee äravoolu peske konteinerid, filtrid ja hoidik hoolikalt. **Tähelepanu!**



*Esimese kasutamise ajal või pärast pikka kasutuspausi on võimalik pumba töö kõrgendatud müra veehaarel. See on normaalne, müra väheneb umbes 20 sekundi pärast torustiku veega täitmist.*

### Eelsoojendus

Tassi head kuumat kohvi valmistamiseks soovime kohvimasinat eelnevalt soojendada koos paigaldatud filtriga. Seega välistatakse kohvimasina külmade osade mõju kohvi valmistamisele.

1. Täitke veereservuaar veega (veetase ei tohi ületada "max"märki) ja paigaldage see kohvimasina korpusesse.
2. Täitke piimareservuaar veega (veetase ei tohi ületada "max"märki) ja 13 ja paigaldage see kohvimasina korpusesse.
3. Paigaldage hoidik koos filtriga kohvimasinasse vastavalt jaotise "Tööks ettevalmistamine ja kasutamine" p. 6.
4. Asetage sobiv tass aluse restile.
5. Ühendage võrgupistik elektrivõrgu pistikupesasse.
6. Lülitage kohvimasina toide sisse, vajutades **ON/OFF** nuppu üks kord, seejuures kohvimasina esipaneelil olevad sümbolid vilkuvad kolm korda helisignaaliga. Kohvimasin hakkab kuumutama.
7. Oodake kuni tuled lõpetavad vilkumise ja vajutage üks kord **FROTH**nuppu. Pärast protsessi lõpetamist sümbolid uuesti lõpetavad vilkumist. Sellega eelkuumutamine on lõppenud. Enne kohvi panemist pühkige filter kuivaks.



### **Tähelepanu!**

*Kui vajutada sümbolit enne kui see lõpetab vilkumise, annab kohvimasin hoiatuslikku helisignaali sellest, et nõutavat temperatuuri pole saavutatud ja on vaja oodata kuni sümbolid lõpevad vilkumise.*

Kohvimasina automaatne väljalülitusfunktsioon aktiveerib automaatselt 25-30 minutit pärast sisselülitamist, kui sellega ei tehta mingeid toiminguid. Seejuures kustuvad kõik valguse sümbolid. Töö jätkamiseks piisab piimareservuaari maha võtta / paigaldada või lülitada seade välja, vajutades ON/OFF nuppu, ja lülitada selle sama nupuga uuesti sisse vähemalt 5 sekundit pärast väljalülitamist.



Kohvimasin hakkab kuumutama või on kohvi valmistamiseks valmis.

### **Tassi suuruse valik -2**

#### **Kohvi valmistamise alustamine**

1. Eelnevalt ettevalmistatud ja soojendatud kohvimasin on kasutamiseks valmis, valgusindikaatorid süttivad pidevalt.
2. Eemaldage filtrihoidik kohvimasina korpuse pistikupesast (kui see on paigaldatud), keerates seda asendist  käepidemest vasakule umbes 45-kraadise nurga all ja langetades allapoole. Pühkige filter kuivaks, kui see on vajalik, ja paigaldage see hoidikusse. Täitke filter mõõtelusika abil jahvatatud kohviga. Ühekordse portsjoni valmistamiseks kasutage ühte kohvi mõõtelusikat, kahekordse portsjoni valmistamiseks - kaks lusikatäit. - 3 Sõltuvalt kohvi kogusest kasutage sobiva mahutiga filtrit. Kergelt tihendage kohvi, seda saab teha tihendi abil, ja eemaldage selle ülejäägid filtri servadest. -4
3. Paigaldage filtrihoidik kohvimasina korpuses olevasse pesa vastavalt jaotise "Tööks ettevalmistamine ja kasutamine" p. 6. Aluse rest on mõeldud ühe tassi kasutamiseks, mille põhja läbimõõt ei ületa 7 cm

#### **Espresso kohvi valmistamine**

1. Vajutage **OPTIONAL** nuppu ühe portsjoni valmistamiseks . Joogi valmistamisega kaasneb indikaatori 15 vilkumine. Valmistamise lõpus kõlab viiekordne helisignaali.
2. Vajutage kaks korda **OPTIONAL** nuppu kahekordse portsjoni valmistamiseks . Joogi valmistamisega kaasneb indikaatori 16 vilkumine. Valmistamise lõpus kõlab viiekordne helisignaali.
3. Kolmekordne **OPTIONAL**nuppu vajutamine võimaldab saada suvalise koguse jooki 230 ml piires. Vee etteandmise peatamine selle annuse piires toimub veel ühe **OPTIONAL**nuppu vajutamisel. Joogi valmistamisega kaasneb indikaatorite 15 ja 16 vilkumine.



### **Tähelepanu!**

*Pärast doseerimise lõpetamist voolab keedetud kohvi jäägid mõnda aega filtrihoidiku düüsest välja.*

*Ärge jätke kasutatud kohvi pikaks ajaks filtrisse. Filtri ummistumise ja lahustumatute sademete tekkimise vältimiseks tühjendage filter ja loputage kohvimasina eemaldatavat alust kohe pärast selle kasutamist.*



#### **Cappuccino kohvi valmistamine**



### **Tähelepanu!**



Hea piima vahustamiseks ja püsiva vahu saamiseks tuleb piimareservuaari täita ainult külma piimaga, mille temperatuur on 3–5°C. Soovitame kasutada 100% looduslikku ülipastöriseeritud piima, mille rasvaosa on 1,5%.



1. Täitke piimareservuaar jahutatud piimaga (piimatase peab jääma "min" ja "max"märkide vahele) ja paigaldage see kohvimasina korpusesse.
2. Asetage sobiv tass aluse restile. Cappuccino tassi maht peab olema üle 100 ml (vt tabel 7. lk).
3. Reguleerige piimavahu jaotustoru düüsi kallet nii, et sellest väljuv aur ja vaht väljuksid tassi.
4. Häälestage auru / piimavahu etteandmise regulaator vastavalt oma maitsele, keerates seda vasakule (vähem vahtu) või paremale (rohkem vahtu).
5. Vajutage **FROTH** nuppu ühe portsjoni valmistamiseks .
6. Joogi valmistamisega kaasneb indikaatori 17 vilkumine. Valmistamise lõpus kõlab viiekordne helisignaal.
7. Vajutage kaks korda **FROTH** nuppu kahekordse portsjoni valmistamiseks .
8. Joogi valmistamisega kaasneb indikaatori 18 vilkumine. Valmistamise lõpus kõlab viiekordne helisignaal.

#### **Tähelepanu!**

Koos auruga võib piimavahu jaotustoru düüsisist väljuda väike kogus vett. Loputage piimavahu jaotustoru eemaldatav düüs sooja veega ja harjastega harjaga (toruharjaga) kohe pärast iga kasutamist. Ärge laske selles rasvaladestuste tekkimist.

#### **Latte kohvi valmistamine**

Toimingute kord on sarnane Cappuccino valmistamise tegevustega, kuid kasutatakse suure mahutavusega tass (vt tabelit 7. lk).

1. Täitke piimareservuaar jahutatud piimaga (piimatase peab jääma "min" ja "max"märkide vahele) ja paigaldage see kohvimasina korpusesse.
2. Asetage sobiv tass aluse restile. Cappuccino tassi maht peab olema vähemalt 250 ml.
3. Reguleerige piimavahu jaotustoru düüsi kallet nii, et sellest väljuv aur ja vaht väljuksid tassi.
4. Häälestage auru / piimavahu etteandmise regulaator vastavalt oma maitsele, keerates seda vasakule (vähem vahtu) või paremale (rohkem vahtu).
5. Vajutage **CLEAN** nuppu ühe portsjoni valmistamiseks . Joogi valmistamisega kaasneb indikaatori 19 vilkumine. Valmistamise lõpus kõlab viiekordne helisignaal.
6. Vajutage kaks korda **CLEAN** nuppu kahekordse portsjoni valmistamiseks . Joogi valmistamisega kaasneb indikaatori 20 vilkumine. Valmistamise lõpus kõlab viiekordne helisignaal.



#### **Tähelepanu!**

Koos auruga võib piimavahu jaotustoru düüsisist väljuda väike kogus vett.

#### **Vahustatud piima valmistamine**

1. Täitke piimareservuaar jahutatud piimaga (tase ei tohi ületada "max" märki) ja paigaldage see kohvimasina korpusesse.
2. Häälestage auru etteandmise regulaator oma maitse järgi, keerates seda vasakule (vähem vahtu) või paremale (rohkem vahtu).
3. Vajutage 3 korda **FROTH** nuppu vahustatud piima portsjoni valmistamiseks. Joogi valmistamisega kaasneb indikaatorite 17 ja 18 vilkumine.
4. Kui tass on soovitud tasemeni täis, keerake käsitsi täitmist, vajutades veel kord **FROTH** nuppu.



#### **Tähelepanu!**

Koos auruga võib piimavahu jaotustoru düüsisist väljuda väike kogus vett.

#### **Tähelepanu!**

Kui pärast jookide valmistamist piimareservuaaris jäi järele kasutamata toote, võib piimareservuaari mõnda aega külmkapis hoida!



#### **8. PUHASTUS JA HOOLDUS**

- Enne seadme puhastamist alustamist veenduge, et see on välja lülitatud, vooluvõrgust lahti ühendatud ja täielikult jahutatud.

- Ärge viivitage seadme puhastamisega pärast kasutamist pikka aega filtri ummistumise ja kohvimasina osadele raskesti eemaldatavate setete tekke vältimiseks.
- Ärge kastke seadet vette ega muudesse vedelikesse. Alati jälgige, et vesi ei satuks elektriühendustesse.
- Pühkige seadet väljastpoolt niiske pehme lapiga. Ärge kasutage seadme puhastamiseks agressiivseid, abrasiivseid puhastusvahendeid ega orgaanilisi lahusteid.
- Võtke filtrihoidik maha, eemaldage filtrist kohvi jäägid. Loputage hoidik ja filter soojas vees, pühkige pehme, ebemevaba lapiga või käsnaaga kuivaks. (Kontrollige filtri sisemisi auke, kui need on ummistunud, puhastage väikese harjaga (ei kuulu komplekti)).
- Puhastage filtrihoidja istekoha niiske lapiga.
- Võtke tilgakoguja alus, valage kogunenud vedelik välja, loputage veega ja pühkige pehme lapiga. Korrake seda protseduuri pärast seadme igat kasutamist.
- Perioodiliselt peske veereservuaari sisemust osa käsna või pehme lapiga.
- Veelgi sügavamaks puhastamiseks viige espresso valmistamise ühe tsükli läbi ainult veega ja filtrihoidja ilma paigaldatud filtrita

### Piimareservuaari ja aurudüüsi puhastamine

- Võtke piimareservuaar maha, tühjendage kogunenud vedelik, loputage sooja vee ja pehme käsnaaga. Ärge kasutage seadme puhastamiseks agressiivseid, abrasiivseid puhastusvahendeid ega orgaanilisi lahusteid.
- Reservuaari ILMA kaaneta saab nõudepesumasinas pesta.
- Valage puhasse reservuaarisse sooja vett "min" ja "max" märkide vahele ja kogumis kaanega paigaldage see sisselülitatud ning kasutamiseks valmis seadmele.
- Asetage suur tass piimavahu jaotustoru düüsi alla.
- Vajutage CLEAN nuppu . Algab kaanemehhanismi puhastusprotsess. Piimajaoturi loputamisega kaasneb indikaatorite 19 ja 20 vilkumine
- Puhastusprotsessi lõpus kõlab viiekordne helisignaal.

### Aurujuhtme puhastamine toimub 3 etapis:

1. Aurujuhtme toru loputatakse suure hulga veega, mis on kuumutatud temperatuurini umbes 100 kraadi Celsiuse järgi. Selles etapis toimub peamiste saasteainete väljapesemine piimast.
2. Paus või õhupuhastus, mille käigus toimub aurujuhtme sisepindade kuivatamine.
3. Aurujuhtme läbipesemine väikese koguse veega temperatuuril 70-80 kraadi, mis võimaldab eemaldada väikseid saasteaineid, mis sisaldavad mineraale nagu kaltsium, kloori tüüpi ja muu.



#### **Tähelepanu!**

*Puhastamise protsess ei lõpe, kui mõlemad indikaatorid vilguvad. Sel ajal ei tohi aurujuhtme ja kohvimasinaga midagi ette võtta.*

*Tuleb oodata, kuni puhastusindikaatorid kustuvad.*

### Katlakivi eemaldamine

Kohvimasina efektiivseks tööks on soovitatav teha katlakivi eemaldamist iga 2-3 kuu tagant ja "köva" vee kasutamisel, sagedamini. Selleks on vaja teha toiminguid, mis on kirjeldatud jaotises "Tööks ettevalmistamine", vee asemel tuleb kasutada 2-3% sidrunhappe lahust. Pärast seda on vaja korrata jaotises "Tööks ettevalmistamine" kirjeldatud toiminguid, kuid juba täites reservuaari puhta veega.



#### **Tähelepanu!**

*Soovitatav on teha täieliku puhastuse iga 80 kohvivalmistamise tsükli järel, kui vesi on pehme (filtreeritud), ja iga 40 kohvivalmistamise tsükli järel, kui vesi on kõva. Ebaõigest või mittenõuetekohasest hooldusest tulenevate defektide kõrvaldamine, samuti filtrite puhastamine, rasva ja katlakivi eemaldamisega seotud tööd ei kuulu garantiiteenindusse ja toimub kasutaja kulul.*

### 9. HOIUSTAMINE

1. Veenduge selles, et seade on võrgust lahti ühendatud, kui seda ei kasutata.
2. Valage vett ja tehke seadme puhastus.
3. Pühkige seadet kuivaks ja jälgige seda, et seadet hoitaks kuivas, jahedas kohas.
4. **Kohvimasina hoidmine kütmata ruumis negatiivse õhutemperatuuri korral on keelatud!**

Elektriseadmeid hoistatakse suletud, kuivas ja puhtas ruumis ümbritseva õhu temperatuuril mitte üle 40°C, suhtelisel õhuniiskusel mitte üle 70% ning tolmu, happelistest ja muudest aurudest, mis mõjutavad elektriseadmete materjale negatiivselt, vabas keskkonnas.

#### 10. TRANSPORTIMINE

Elektriseadmeid veetakse kõikide transpordiliikidega vastavalt kaubaveo eeskirjadele, mis kehtivad konkreetsel transpordiliigil. Seadme transportimisel kasutage tehase originaalpakendit.

Seadmete vedamine peab vältima nende atmosfääri sademete ja agressiivse keskkonna otsese mõju võimalust.

#### 11. REALISEERIMINE

Realiseerimise reeglid on sätestamata.

#### 12. UTILISEERIMISE NÕUDED



Vastavalt WEEE 2012/19/EU Elektri- ja elektroonikaseadmete jäätmete direktiivile, mitte visata seadmeid välja koos olmeprügiga. On vaja üle anda ametlikku jäätmekogumiskeskusesse.

#### 13. RIKKED JA NENDE KÕRVALDAMINE

Probleem	Võimalik lahendus
Filtrihooidiku düüsis ei vala kuum vesi.	<ul style="list-style-type: none"> <li>• Veenduge, et reservuaar on vett täis.</li> <li>• Võimalik, et kohvimasina tööosa sissepoole on sattunud õhk, mille tagajärjel võib pump välja lülituda.</li> <li>• Korrake toiminguid, mida on kirjeldatud p. 6 ("Tööks ettevalmistus").</li> <li>• Kui see funktsioon ei ole pärast seda taastunud, pöörduge kvalifitseeritud teeninduskeskuse spetsialistide poole.</li> </ul>
Auruvooliku düüsis ei välju aur.	<ul style="list-style-type: none"> <li>• Eemaldage sadestused, mis võisid tekkida piimavahu jaotustoru düüsi sees.</li> <li>• Kontrollige veetaset veereservuaaris.</li> </ul>
Kohv üle voolab läbi filtrihooidja.	<ul style="list-style-type: none"> <li>• Võimalik on, et valati filtrisse liiga palju jahvatatud kohvi, mille tagajärjel oli filtrihooidja kinnitatud kohvimasina korpuse pesas mittetihedalt. Tuleb oodata kuni kohvimasin jahtub ja valmistada jook uuesti, kasutades kirjeldusele vastavat jahvatatud kohvi kogust.</li> </ul>
Esimese portsjoni valmistamisel voolab kohv filtrihooidja düüsis liiga aeglaselt välja või ei voola üldse välja.	<ul style="list-style-type: none"> <li>• Kontrollige, kas filter on jahvatatud kohvi jaoks. Kui filtriavad on ummistunud, tuleb neid puhastada väikese harja või sobiva tööriista kasutusel.</li> <li>• See probleem võib olla tingitud ebapiisavast vee laekumisest läbi kohvimasina korpuses oleva augustatud ketta. On tõenäoline, et pärast seadme mõnekuist kasutamist on ketta avad ummistunud. Sellisel juhul tuleb ketas pintsliga või hambaorgiga puhastada, seejärel lülitada kohvimasin sisse ja juhtida vett läbi seadme, kuid ilma korpuse külge kinnitatud filtrihooidjata. Vesi peab vabalt voolama ketta kõigist avadest, kui seda ei juhtu - ketas on ummistunud ja tuleb ühendust võtta teeninduskeskusega.</li> <li>• Veereservuaar ei ole kohvimasina korpusesse õigesti paigaldatud. Sisestage reservuaar, asetades selle võimalikult tihedalt ja kindlalt seadme korpuses.</li> <li>• Reservuaaris ei ole piisavalt vett selleks, et pump saaks selle kohvi valmistamiseks üles pumbata. Täitke reservuaar.</li> </ul>
Kohvi vesine ja külm.	<ul style="list-style-type: none"> <li>• Kasutatud kohvil on liiga suur jahvatus.</li> <li>• Kontsentreeritud ja kuuma joogi valmistamiseks kohvioad peavad olema väga peeneks jahvatatud (mis on sobiv espressomasinatele).</li> </ul>



### **Tähelepanu!**

*Kui te ei saa ülaltoodud toimingute abil probleemi üksi lahendada, palun võtke ühendust POLARISE volitatud teeninduskeskusega.*

#### **14. TEHNILISED ANDMED**

**PCM 1536E Adore Cappuccino - POLARIS kaubamärgi olmeline elektriline kohvimasin** Võimsus: 1350 W

Pinge: 220-240 V

Sagedus: ~ 50 Hz

Veereservuaari (boileri) mahuti - 1,8 l.

Kaitseklass: I

**Märkus:** *Pideva muudatuste ja täiustuste tegemise protsessi tõttu võivad juhendi ja toote vahel olla mõned erinevused. Tootja loodab, et kasutaja pöörab sellele tähelepanu.*

#### **15. TEAVE SERTIFITSEERIMISE KOHTA**

Seade vastab järgmistele EL Direktiividele:

- 2014/30/EU (EMC)
- 2014/35/EU (LVD)
- 2001/95/EC The General Product Safety Directive (GPSD)
- 2011/65/EU ROHS II (Directive Restriction of Hazardous Substance)



**Toote arvestuslik eluiga:** 3 aastat

**Garantiaaeg:** 24 kuud alates ostupäevast. **Tootmiskuupäev on märgitud tootel.**

**TOOTJA:** Polaris Corporation Limited Unit 1801, 18/F, Jubilee Centre, 46 Gloucester Road, Wanchai, Hong Kong.

**Autoriõiguse omanik T3 Polaris:** Aktsiaselts Astrata, Geverbestrasse 5, Ham, Zugi kanton, 6330, Šveits.

**Tootja volitatud EL esindaja:** SAS "HTV1", Schvitrigailos 11A, Vilnius, Leedu.

**Valmistatud Hiinas.**

## 16. GARANTIIOHUSTUS

**Toode:** Elektriline kohvimasin

**Mudel** PCM 1536E Adore Cappuccino

Käesolev garantii kehtib 24 kuu jooksul alates toote soetamise kuupäevast ja selle all mõistetakse toote garantiiteenust materjalide ja töödega seotud defektide avastamise korral. Käesolev garantii kehtib järgmistel tingimustel:

1. Tootja garantii hõlmab kõiki mudelid, mis on toodetud kaubamärgi "POLARIS" all ja mida on ostetud tootja poolt volitatud müüjatel riikides, kus garantiiteenust osutatakse (sõltumata ostukohast).
  2. Toodet tuleb kasutada rangelt vastavalt kasutusjuhendile ning järgides ohutusekirjasid ja nõudeid.
  3. Käesolev garantii ei kehti puuduste kohta, mis tekivad peale kauba üleandmist tarbijale:
- Keemilise, mehaanilise või muu mõju, võõrkehade, vedelike, putukate ja nende ainevahetusproduktide tootesse sattumise tõttu;
  - Vale kasutamise tõttu, mis seisneb toote mittesihotstarbelises kasutamises, samuti Kasutusjuhendi ja ohutustehnika nõuete rikkumises toote paigaldamisel ja kasutamisel;
  - Kõrge mineraalainete sisaldusega vee kasutamisest tulenevad lubjarikka sette, veekivi ja katlakivi ladestumised.
  - Toote kasutamise tõttu eesmärkideks, milleks see ei olnud ette nähtud;
  - Normaalse kasutamise, samuti loomuliku kulumise tõttu, mis ei mõjuta funktsionaalseid omadusi: välis- või sisepinna mehaanilised kahjustused (mõlgid, kriimustused, hõõrdumised), metalli värvuse loomulikud muutused, sealhulgas vikerkaare- ja tumedate laikude ilmumine, samuti metalli korrosioon pealispinna kahjustuse kohtades ja katmata metalli piirkondades;
  - Viimistlusedetailide, lampide, akude, kaitseekraanide, mustusekogujate, rihmade, harjade ja muude piiratud kasutusajaga osade kulumise tõttu;
  - Isikute või organisatsioonide poolt, kes ei ole autoriseeritud teeninduskeskused\*, teostatud toote remondi tõttu;
  - Kahjustuste, mis on tekkinud toote transportimise, selle ebaõige kasutamise, samuti toote loata modifitseerimise või iseseisva remondi tõttu.
4. Tootja ei kannu garantiiohustusi, kui tootel puudub passi identifitseerimistabel või kui selles olevad andmed on kustutatud või parandatud.
  5. Käesolev garantii kehtib ainult toodetele, kasutatavatele isiklike olmeliste vajaduste jaoks ja ei kehti toodetele, mida kasutatakse kaubanduslikel, tööstuslikel või professionaalsetel eesmärkidel.

**Tähelepanu!!** Tootja ei vastuta kahju eest otseselt või kaudselt põhjustatud POLARIS tootega inimestele, lemmikloomadele, keskkonnale ega varale juhul, kui see oli tekkinud toote kasutamise ja paigaldamise reeglite või tingimuste eiramisel, tarbija või kolmandate isikute tahtliku või hoolimatu tegevuse tagajärjel.

Kõikide POLARIS toodete hoolduse, kvaliteedikontrolli, garantii ja garantiijärgse remondiga seotud küsimuste korral pöörduge müüja poole, kes on volitatud POLARIS edasimüüja.

[Valmistamise kuupäev on märgitud passi identifitseerimistabelil, mis asub toote tagaseinal.](#)

Kavos virimo aparatas  
Modelis PCM 1536E Adore Cppuccino  
POLARIS  
Naudojimo instrukcija

Dėkojame, kad pasirinkote su POLARIS prekės ženklu leidžiamą gaminį. Mūsų gaminiai pagaminti pagal griežtus kokybės, funkcionalumo ir dizaino reikalavimus. Esame įsitikinę, kad būsite patenkinti įsigiję naują mūsų bendrovės gaminį.

Prieš gaminio naudojimo pradžią atidžiai susipažinkite su šiuo vadovu, kuriame pateikta svarbi informacija, susijusi su jūsų saugumu, taip pat jame pateikti patarimai, kaip teisingai naudoti ir prižiūrėti gaminį.

Išsaugokite vadovą kartu su garantiniu talonu, kasos čekiu, esant galimybei, kartonine dėže ir pakuote.

## 1. BENDROJI INFORMACIJA

Šis naudojimo vadovas skirtas susipažinti su elektrinio kavos virimo aparato „POLARIS PCM 1536E Adore Cappuccino“ (toliau tekste vadinama kavos virimo aparatu, prietaisu) techniniais duomenimis, konstrukcija, eksploataavimo ir laikymo taisyklėmis.

## 2. BENDRIEJI NURODYMAI DĖL SAUGUMO

- Prietaisas turi būti naudojamas pagal „Elektros prietaisų techninio eksploataavimo taisykles“.
- Prietaisas skirtas tik buitiniam naudojimui. Ilgai prietaisą naudojant komerciniais tikslais, jis gali perkaisti, todėl jis gali sugesti ar padaryti žalos žmonių sveikatai.
- Prietaisas turi būti naudojamas tik pagal paskirtį vadovaujantis eksploataavimo vadovu.
- Prieš pradėdami naudoti šį rinkinį, atidžiai perskaitykite visą šį eksploataavimo vadovą.
- Kiekvieną kartą prieš įjungdami prietaisą, jį apžiūrėkite. Jei pažeistas prietaisas ar maitinimo laidas, joku būdu nejunkite virdulio į maitinimo lizdą.
- Prietaisą naudoti, jei jis nukrito arba matomi pažeidimai, negalima. Prieš naudojant prietaisą, jį turi patikrinti kvalifikuotas specialistas.
- Nesinaudokite prietaisu, jei nesate įsitikinę, kad jis techniškai tvarkingas.
- Prietaisą ir maitinimo laidą būtina saugoti nuo aukštos temperatūros, tiesioginių saulės spindulių ir drėgmės.
- Prieš įjungdami prietaisą į maitinimo tinklą, įsitinkinkite, ar perjungiklis yra nustatytas į padėtį „ВЫКЛ“ (išjungta).
- Nepalikite veikiančio prietaiso be priežiūros! Jei prietaiso daugiau nebenaudojate, visada jį išjunkite iš maitinimo tinklo.
- Šio prietaiso negali naudoti asmenys (įskaitant ir vaikus), turintys fizinį, nervinių ar psichinių sutrikimų, arba nepakankamai įgudę ir neturintys tinkamų žinių, išskyrus atvejus, kai tokius asmenis prižiūri arba apmoko, kaip naudoti tokį prietaisą, kiti asmenys, atsakantys už jų saugumą. Būtina prižiūrėti vaikus, kad jie nežaistų su prietaisu.



### **Dėmesio!**

*Nenaudokite prietaiso arti vonios, kriauklės ar kitų talpyklų, užpildytų vandeniu. Jei prietaisas įkristų į vandenį, nedelsdami išjunkite jį iš maitinimo lizdo. Tokiu atveju joku būdu neikiškite rankų į vandenį. Prieš naudojant prietaisą vėl, jį turi patikrinti kvalifikuotas specialistas.*

- Joku būdu nenardinkite prietaiso į vandenį ar kitą skystį. Nesilieskite prie prietaiso drėgnomis rankomis. Sudrėkus prietaisui, nedelsdami atjunkite jį nuo maitinimo tinklo.
- Prietaisą junkite tik prie kintamosios srovės (~) šaltinio. Prieš jungdami įsitinkinkite, ar prietaiso įtampa atitinka naudojamą maitinimo tinklą.

- Prietaisas turi būti jungiamas tik prie įžeminto maitinimo tinklo. Kad būtų saugu, įžeminti reikia pagal nustatytus elektrotechninius reikalavimus. Nesinaudokite nestandartiniais maitinimo šaltiniais ar jungiamaisiais įtaisais.
- Jei naudojate ilgiklį, įsitinkinkite, kad jis įžemintas.
- **Neteisingai įjungę prietaisą, prarasiate teisę į garantinę techninę priežiūrą.**
- Prietaisą naudoti galima tik patalpose. Saugokite prietaisus nuo smūgių į aštirus kampus. Baigę naudoti, valydami ar sugedus prietaisui, visada išjunkite jį iš maitinimo tinklo.
- Draudžiama prietaisą nešti už maitinimo laido. Taip pat draudžiama traukti prietaiso maitinimo laidą, norint jį išjungti. Prietaisą išjunkite iš maitinimo tinklo, laikydami už kištuko.
- Naudodami komplekte nesančius priedus, netenkate garantinio remonto teisę.
- Pasinaudoję niekada nevyniokite maitinimo laido aplink prietaisą, nes galima pažeisti laidą. Laikymo metu laidą visada kruopščiai išvyniokite.
- Maitinimo laidą keisti gali tik kvalifikuoti specialistai – techninės priežiūros centro darbuotojai. Remontuojant nekvalifikuotiems specialistams, kyla tiesioginis pavojus vartotojui.
- Neremontuokite prietaiso patys. Remontuoti gali tik kvalifikuoti techninės priežiūros centro specialistai.
- Prietaiso remontui galima naudoti tik originalias atsargines dalis.
- Pasibaigus eksploatacavimo terminui, neišmeskite prietaiso kartu su kitomis buitinėmis atliekomis. Perduokite jį į specializuotą tolesnio utilizavimo punktą. Tokiu būdu galite saugoti supančią aplinką.



#### **Dėmesio!**

*Pasibaigus eksploatacavimo terminui, neišmeskite prietaiso kartu su kitomis buitinėmis atliekomis. Perduokite jį į specializuotą tolesnio utilizavimo punktą. Taip padėsite saugoti supančią aplinką.*

### **3. SPECIALI SU ŠIUO PRIETAISU SUSIJUSI SAUGOS INFORMACIJA**



#### **Dėmesio!**

*Norėdami pripildyti baką, pilkite tik švarų šaltą geriamąjį vandenį. Į vandens baką niekada nepilkite kitų skysčių, neberkite į jį kavos.*

- Nenaudokite kavos virimo aparato arbatoms arba gėrimams iš cikorijos gaminti.
- Kad neužsiterštų filtras, į maltą kavą niekada nedėkite kitų produktų, pavyzdžiui, cukraus.
- Maltos kavos gėrimui ruošti neleidžiama naudoti itin smulkaus malimo „extra fine“ kavos, kai verdama turkiškos kavos kavinuke. Dėl to gali užsiteršti filtras. Pagal taikomą prietaiso priežiūros ir remonto garantiją užterštas filtras nevalomas ir nekeičiamas.
- Jei filtras užsiteršia, griežtai draudžiama angas valyti aštriomis metalinėmis priemonėmis.
- Vandens bako nepildykite aukščiau nurodytos maksimaliosios žymos ir stebėkite, kad vandens lygis nebūtų mažesnis negu minimalioji žyma.
- Niekada nepildykite vandeniu bako, kai jis yra įstatytas į kavos virimo aparatą. Norėdami pripildyti baką, ištraukite jį lauk.
- Niekada nejunkite prietaiso be vandens.
- Kavos virimo aparato veikimo metu negalima atidengti vandens bako dangtelio, ištraukti patį baką ir filtro laikiklį iš korpuso. Dėl to galima nusideginti.
- Niekada nepalikite veikiančio kavos virimo aparato be priežiūros.
- Prietaisą statykite ant lygaus ir tvirto paviršiaus kuo toliau nuo stalo / darbinio paviršiaus krašto.
- Prietaiso nepalikite, jei aplinkos temperatūra yra žemesnė negu 0° C.

### **4. NAUDOJIMO SRITIS**

Prietaisas skirtas naudoti buityje arba panašioje srityje temperatūros ir drėgmės buitinėse patalpose sąlygomis laikantis šio vadovo reikalavimų:

- parduotuvių, biurų, fermų ir kitų sričių darbuotojų maitinimo punktuose; viešbučių, užiegos namų ir kitų apgyvendinimo paslaugas teikiančių vietų svečiams naudoti;

- vietose, skirtose nakvynei ir pusryčiams.

Prietaisas nėra skirtas pramoniniams ir komerciniam naudojimui; taip pat neskirtas ne maisto produktams apdoroti.

Gamintojas nėra atsakingas už žalą, patirtą dėl netinkamo ar vadove nenumatyto naudojimo.

## 5. PRIETAISO APRAŠAS

Kavos virimo aparatas „PCM 1536E Adore Cappuccino“ skirtas gaminti kavą iš anksto sumaltų kavos pupelių tekant suslėgtam vandeniui per sumaltos kavos sluoksnį, esantį filtre. 1 pav.

1. Vandens bako dangtelis
2. Ištraukiamas vandens bakas
3. Kavos virimo aparato korpusas
4. Nuimamos lašų surinkimo grotelės
5. Lašų surinkimo padėklas
6. Įjungimo / išjungimo mygtukas ВКЛ/ВЫКЛ
7. Tankintuvas ir matavimo šaukštelis
8. Vienos porcijos filtras
9. Dviejų porcijų filtras
10. Filtro laikiklis
11. Filtro laikiklio rankenėlė su spauštuku
12. Garų / pieno putos padavimo reguliatorius
13. Pieno putos išleidimo vamzdelio antgalis
14. Pieno putos išleidimo vamzdelio svirtis
15. Viengubos „Espresso“ kavos porcijos indikatorius
16. Dvigubos „Espresso“ kavos porcijos indikatorius
17. Viengubos „Cappuccino“ kavos porcijos indikatorius
18. Dvigubos „Cappuccino“ kavos porcijos indikatorius
19. Viengubos „Latte“ kavos porcijos indikatorius
20. Dvigubos „Latte“ kavos porcijos indikatorius
21. Mygtukas OPTIONAL („Espresso“ porcijos išdavimas)
22. Mygtukas FROTH („Cappuccino“ porcijos / pieno putos išdavimas)
23. Mygtukas CLEAN („Latte“ porcijos išdavimas / valymo režimo parinkimas)

## 6. KOMPLEKTO SUDĖTIS



1. Surinktas kavos virimo aparatas – 1 vnt.
2. Eksploatavimo vadovas – 1 vnt.
3. Garantinis talonas – 1 vnt.
4. Pakuotė (polietileninis paketas + dėžutė) – 1 vnt.
5. Matavimo šaukštelis-tankintuvas – 1 vnt.

## 7. PASIRUOŠIMAS DARBUI IR NAUDOJIMAS

Prieš pirmą kartą naudodami arba, jei kavos virimo aparato kurį laiką nenaudojote, jį reikia praplauti švariu šiltu vandeniu tokiu būdu:

1. Nuo kavos virimo aparato nuimkite pakuotės medžiagas ir reklaminius lipdukus.
2. Prietaiso korpusą nuvalykite drėgna skeepeta.
3. Kavos virimo aparatą pastatykite ant lygaus paviršiaus.



- Vandens baką pripildykite vandeniu (vandens lygis neturi būti aukštesnis už žymą „max“) ir įdėkite jį į kavos aparato korpusą. Pieno baką taip pat pripildykite vandeniu ir įdėkite į jam skirtą vietą.
- Maitinimo kištuką įkiškite į elektros tiekimo lizdą.
- Į kavos virimo aparatą įstatykite laikiklį su filtru. Tam laikiklį įstatykite iš apačios į viršų į laikiklio lizdą, esantį aparato korpuse, taip, kad filtro laikiklio rankenėlė būtų po žyma , ir užfiksuokite pasukdami laikiklį už rankenėlės į dešinę pusę 40–45 laipsnių kampu iki žymos.  **(Tik nereikia naudoti pernelyg daug jėgos!).**
- Po filtro laikiklio antgalis, ant padėklo grotelių, pastatykite puodelį ir sureguliuokite kapučino kavos darymo antgalį vandeniui į puodelį nupilti.
- Įjunkite kavos aparato maitinimą vieną kartą spustelėję mygtuką **ON/OFF**. Tada užsidegs simboliai, esantys ant priekinio kavos virimo aparato skydo. Kavos virimo aparatas ims kaisti.
- Vieną kartą spustelėję mygtuką **FROTH**, įvykdykite „vienos kapučino porcijos“ gaminimo programą. Šiuos veiksmus kartokite, kol vandens bake pasibaigs vanduo.
- Kai vanduo baigsis, kruopščiai išplaukite baką, filtrą ir laikiklį. **Dėmesio!**



*Naudojant pirmą kartą arba po ilgo nenaudojimo aparato siurblys, siurbdamas vandenį, gali veikti garsiau. Tai normalu! Triukšmas sumažės maždaug po 20 sek., kai vandens tiekimo magistralė užsipildys vandeniu.*

### Pirminis pakaitinimas

Kad pagamintumėte puodelį geros karštos kavos, mes patariame pirmiausia kavos aparatą su įstatyti filtru pakaitinti. Tokiu būdu šaltos kavos aparato dalys neturės įtakos kavos užvirimui.

- Vandens baką pripildykite vandeniu (vandens lygis neturi būti aukštesnis už žymą „max“) ir įdėkite jį į kavos aparato korpusą.
- Pieno baką pripildykite vandeniu (vandens lygis neturi būti aukštesnis už žymą „max“) ir 13, įdėkite jį į kavos aparato korpusą.
- Įdėkite laikiklį kartu su filtru į kavos virimo aparatą pagal 6 skyriaus „Pasiruošimas darbiui ir naudojimas“ reikalavimus.
- Ant padėklo grotelių pastatykite tinkamą puodelį.
- Maitinimo kištuką įkiškite į elektros tiekimo lizdą.
- Įjunkite kavos virimo aparato maitinimą spustelėję vieną kartą mygtuką **ON/OFF**. Tada įsijungs šviesos simboliai priekiniame kavos aparato skyde ir tris kartus sumirksės su garsiniais signalais. Kavos virimo aparatas ims kaisti.
- Palaukite, kol nustos mirksėti šviesos simboliai ir vieną kartą spustelėkite mygtuką **FROTH**. Kai procesas bus užbaigtas, simboliai ir vėl nustos mirksėti. Taip pirminis pakaitinimas bus baigtas. Prieš dėdami kavą, filtrą sausai išvalykite.



#### **Dėmesio!**

*Jei simbolis nuspaudžiamas dar jam mirksint, iš kavos virimo aparato pasigirs perspėjantis garsinis signalas, kad būtina temperatūra nepasiekta ir reikia palaukti, kol simbolis nustos mirksėti.*

Automatinio kavos aparato išjungimo funkcija automatiškai suveikia po 25–30 min. po įjungimo, jei per tą laiką neatliekami jokie veiksmai. Tada užgesta visi šviesos simboliai. Kad atnaujintumėte darbą, pakanka nuimti / pastatyti pieno baką arba, spustelėjus įjungimo / išjungimo mygtuką, išjungti prietaisą ir vėl jį įjungti tuo pačiu mygtuku praėjus bent 5 sek. po išjungimo.

Kavos virimo aparatas ims kaisti arba jau bus paruoštas kavai gaminti.

### Puodelio dydžio parinkimas -2

#### Kavos gaminimo pradžia



- Iš anksto paruoštas ir pakaitintas kavos virimo aparatas yra paruoštas naudoti, šviesos indikatoriai nepertraukiamai šviečia.

2. Filtrą laikiklį ištraukite iš lizdo, esančio ant kavos aparato korpuso (jei buvo įstatytas), pasukdami jį už rankenos iš padėties  į kairę pusę maždaug 45 laipsnių kampų ir nuleisdami jį apačią. Filtrą sausai nuvalykite, jei būtina, ir įdėkite jį į laikiklį. Į filtrą matavimo šaukšteliu įberkite maltos kavos. Kad pagamintumėte viengubą porciją, įberkite vieną matavimo šaukštelį kavos. Jei norite pagaminti dvigubą porciją – du šaukštelius. -3

Pagal dedamos kavos kiekį naudokite atitinkamos talpos filtrą. Šiek tiek suspauskite kavą, tai galima padaryti suspaudikliu, ir nuo filtro kraštų pašalinkite jo perteklių. -4

3. Įstatykite filtro laikiklį į lizdą, esantį kavos aparato korpuso, laikydamiesi 6 skyriuje „Pasiruošimas darbui ir naudojimas“ reikalavimų. Padėklą grotelės skirtos naudoti vienam puodeliui, kurio skersmuo yra ne didesnis kaip 7 cm.

### Espresso kavos gaminimas

1. Spustelėkite mygtuką **OPTIONAL**, kad pagamintumėte vieną porciją . Gėrimo gaminimo metu mirksi 15 indikatorius. Baigus gaminti, penkis kartus suskamba garsinis signalas.
2. Dusk spustelėkite mygtuką **OPTIONAL**, kad pagamintumėte dvigubą porciją . Gaminant gėrimą, mirksi 16 indikatorius. Baigus gaminti, penkis kartus suskamba garsinis signalas.
3. Spustelėjus mygtuką **OPTIONAL** tris trumpus kartus, galima bus pagaminti individualų iki 230 ml gėrimo kiekį. Kad būtų nutrauktas vandens padavimas šiai dozei pagaminti, reikia dar kartą spustelėti mygtuką **OPTIONAL**. Gaminant gėrimą, mirksi 15 ir 16 indikatoriai.



#### Dėmesio!



*Baigus dozuoti, iš filtro antgalio kurį laiką tekės pagamintos kavos likučiai. Nepalikite panaudotos kavos filtre ilgą laiką. Kad filtras neužsiterštų ir nesusidarytų sunkiai tirpstančios nuosėdos, valykite filtrą ir plaukite nuimamą kavos aparato padėklą iškart po jo panaudojimo.*

### Kapučino kavos gaminimas



#### Dėmesio!

*Kad pienas geriau suputotų, o putos būtų standi, į pieno baką reikia pilti tik šaltą 3–5 °C temperatūros pieną. Patariame naudoti 100 % natūralų itin gerai pasterizuotą 1,5 % riebumo pieną.*



1. Į pieno baką įpilkite atvėsinto pieno (pieno lygis turi būti tarp žymų „**min**“ ir „**max**“) ir įdėkite jį į kavos aparato korpusą.
2. Ant padėklo grotelių pastatykite tinkamą puodelį. Kapučino kavai skirto puodelio talpa turi būti ne mažesnė kaip 100 ml (žr. lentelę, esančią 7 psl.).
3. Pieno putos išdavimo antgalio vamzdelį nustatykite taip, kad garai ir putos iš jo tekėtų tiesiai į puodelį.
4. Garų / pieno putų padavimo reguliatorių nustatykite pagal savo pageidavimą, sukdami jį į kairę (mažiau putų) arba į dešinę (daugiau putų).
5. Spustelėkite mygtuką **FROTH**, kad pagamintumėte vieną porciją .
6. Gėrimo gaminimo metu mirksi 17 indikatorius. Baigus gaminti, penkis kartus suskamba garsinis signalas.
7. Dusk spustelėkite mygtuką **FROTH**, kad pagamintumėte dvigubą porciją .
8. Gėrimo gaminimo metu mirksi 18 indikatorius. Baigus gaminti, penkis kartus suskamba garsinis signalas.

#### Dėmesio!

*Kartu su garu iš pieno putų išdavimo vamzdelio antgalio gali bėgti ir nedidelis kiekis vandens. Iškart po kiekvieno panaudojimo nuimamą pieno putų išdavimo vamzdelio antgalį plaukite šiltu vandeniu ir šeriniu šepetėliu (šepetėliu buteliams valyti). Neleiskite, kad jame kauptųsi riebalų nuosėdos.*

## LATĖS KAVOS GAMINIMAS

Veiksmų eiga yra analogiška kapučino kavos gamybai, tik naudojamas didesnės talpos puodelis (žr. lentele, esančią 7 psl.).

1. Į pieno baką įpilkite atvėsinto pieno (pieno lygis turi būti tarp žymų „min“ ir „max“) ir įdėkite jį į kavos aparato korpusą.
2. Ant padėklo grotelių pastatykite tinkamą puodelį. Kapučinui skirtu puodelio talpa turi būti ne mažesnė kaip 250 ml.
3. Pieno putos išdavimo antgalio vamzdelį nustatykite taip, kad garai ir putos iš jo tekėtų tiesiai į puodelį.
4. Garų / pieno putų padavimo reguliatorių nustatykite pagal savo pageidavimą, sukdami jį į kairę (mažiau putų) arba į dešinę (daugiau putų).
5. Spustelėkite mygtuką **CLEAN**, kad pagamintumėte vieną porciją . Gėrimo gaminimo metu mirksi 19 indikatorius. Baigus gaminti, penkis kartus suskamba garsinis signalas.
6. Dusyk spustelėkite mygtuką **FROTH**, kad pagamintumėte dvigubą porciją . Gėrimo gaminimo metu mirksi 20 indikatorius. Baigus gaminti, penkis kartus suskamba garsinis signalas.



### **Dėmesio!**

*Kartu su garu iš pieno putų išdavimo vamzdelio antgalio gali bėgti ir nedidelis kiekis vandens.*

### **Pieno putų gaminimas**

1. Pieno baką pripildykite atvėsintu pienu (pieno lygis neturi būti aukštesnis už žymą „max“) ir įdėkite jį į kavos aparato korpusą.
2. Garų padavimo reguliatorių nustatykite pagal savo pageidavimą, sukdami jį į kairę (mažiau putų) arba į dešinę (daugiau putų).
3. Pieniui su putomis pagaminti spustelėkite mygtuką FROTH tris kartus. Gaminant gėrimą, mirksi 17 ir 18 indikatoriai.
4. Sustabdykite tekėjimą, kai puodelis prisipildys iki pageidaujamo lygio, spustelėję mygtuką FROTH dar kartą,



### **Dėmesio!**

*Kartu su garu iš pieno putų išdavimo vamzdelio antgalio gali bėgti ir nedidelis kiekis vandens.*

### **Dėmesio!**

*Jei po gėrimo gaminimo procedūros pieno bako lieka nepanaudotų produktų, baką su pienu kurį laiką galima laikyti šaldytuve!*



## 8. VALYMAS IR PRIEŽIŪRA

- Prieš pradėdami valyti prietaisą, įsitikinkite, kad jis atjungtas nuo maitinimo tinklo ir visiškai atvėso.
- Prietaiso valymo neatidėkite ilgam laikui, nes užsiterš filtras ir ant kavos virimo aparato susidarys sunkiai nuvalomos nuosėdos.
- Nemerkite prietaiso į vandenį ir kitus skysčius. Visada būkite atsargūs, kad vanduo nepakliūtų ant elektros jungčių.
- Prietaiso išorinę dalį nuvalykite drėgna minkšta skepeta. Prietaisui valyti nenaudokite agresyvių, abrazyvinių valymo priemonių ir organinių tirpiklių.
- Nuimkite filtro laikiklį, iš filtro pašalinkite kavos likučius. Laikiklį ir filtrą praplaukite šiltu vandeniu, nusausinkite minkštu nepūkuotu audiniu arba kempine. (Patikrinkite vidines filtro angas, jei jos užkimštos, išvalykite mažu šepetėliu (jo komplekte nėra).
- Filtro laikiklio tvirtinimo vietą nuvalykite drėgna skepeta.
- Nuimkite lašų surinkimo padėklą, išpilkite susikaupusį skystį, praplaukite vandeniu ir nuvalykite minkštu audeklu. Procedūrą kartokite kaskart, kai panaudosite prietaisą.
- Vidinė vandens bako dalį periodiškai plaukite kempine arba minkštu audiniu.

- Gilesniam valymui atlikite vieną viengubą porciją espresso vien tik su vandeniu ir filtro laikikliu be įdėto į vidų filtro.

### Pieno bako ir garų antgalio valymas

- Ištraukite pieno baką, išpilkite susikaupusį skystį, praplaukite šiltu vandeniu ir minkšta kempine. Prietaisui valyti nenaudokite agresyvių, abrazyvinių valymo priemonių ir organinių tirpiklių.
- Baką BE dangtelio galima plauti indaplovėje.
- Į švarų baką įpilkite šilto vandens, kad jo lygis būtų tarp „min“ ir „max“ žymų, uždėkite dangtelį ir įdėkite jį į įjungtą ir darbui paruoštą prietaisą.
- Po pieno putų išdavimo vamzdelio antgalis pastatykite didelį puodelį.
- Spustelėkite mygtuką CLEAN . Prasidės dangtelio mechanizmo valymo procesas. Pieno dozatoriaus praplovimo metu mirksi 19 ir 20 indikatoriai.
- Pasibaigus valymo procesui, penkis kartus suskamba garsinis signalas.

### Garų vamzdyno valymas vyksta 3 etapais:

1. Garų tiekimo vamzdelis praplaunamas dideliu kiekiu vandens. Šiame etape išplaunami pagrindiniai pieno teršalai.
2. Pauzė arba valymas oru, kurio metu išdžiovinami vidiniai garų tiekimo vamzdyno paviršiai.
3. Garų tiekimo vamzdyno praplovimas nedideliu 70–80 laipsnių temperatūros vandens kiekiu, kuris padeda išvalyti smulkius teršalus, kurių sudėtyje yra mineralinės medžiagos, pvz.: kalcis, chloras ir t. t.



#### **Dėmesio!**

*Valymo procesas nėra baigtas, kol mirksi abu indikatoriai. Tuo metu negalima atlikti jokių veiksmų su garų tiekimo vamzdynu ir kavos virimo aparatu.*

*Būtina sulaukti, kol užges valymo indikatoriai.*

### Nuovirų šalinimas

Kad kavos virimo aparatas efektyviai veiktų, rekomenduojama kas 2–3 mėnesius šalinti nuoviras, o jei naudojamas „kietas“ vanduo – dažniau. Tam reikia atlikti veiksmus, aprašytus skyriuje „Pasiruošimas darbui“, ir vietoj vandens derėtų naudoti 2–3 % citrinos rūgšties tirpalą. Po to būtina vėl pakartoti veiksmus, aprašytus skyriuje „Pasiruošimas darbui“, tik jau užpildžius baką švariu vandeniu.



#### **Dėmesio!**

*Rekomenduojama atlikti visą valymo ciklą kas 80 kavos gaminimo ciklą, jei vanduo yra minkštas (filtruotas), ir kas 40 kavos virimo ciklą, jei vanduo yra kietas. Defektų, atsiradusių dėl pavėluotos arba netinkamos priežiūros, taip pat dėl darbo, susijusio su filtrų valymu, šalinimas, riebalų sancaupų ir nuovirų šalinimas nėra įtraukiami į garantinę priežiūrą bei remontą ir atliekami naudotojo sąskaita.*

## 9. LAIKYMAS

1. Patikrinkite, ar prietaisas, kai jis nenaudojamas, yra atjungtas nuo maitinimo tinklo.
2. Išpilkite vandenį ir išvalykite prietaisą.
3. Sausai nuvalykite prietaisą ir stebėkite, kad prietaisas būtų laikomas sausoje, vėsioje vietoje.
4. **Draudžiama kavos virimo aparatą laikyti nešildomoje patalpoje neigiamoje temperatūroje!**

Elektros prietaisai laikomi uždaroje, sausose ir švariose patalpose, kai aplinkos temperatūra yra ne aukštesnė kaip 40 °C, santykinis drėgnumas – ne aukštesnis kaip 70 %, o aplinkoje nėra dulkių, rūgštinių ir kitų garų, turinčių neigiamą poveikį elektros prietaisų medžiagoms.

## 10. TRANSPORTAVIMAS

Elektros prietaisai pervežami visų rūšių transportu pagal krovinį pervežimo taisykles, taikomas konkrečios rūšies transportui. Perveždami prietaisą, naudokite originalią gamyklinę pakuotę.

Perveždami prietaisus, užtikrinkite, kad gaminys būtų apsaugotas nuo tiesioginių atmosferos kritulių ir agresyvių terpių.

## 11. REALIZAVIMAS

Realizavimo taisyklės nėra nustatytos.

## 12. UTILIZAVIMO REIKALAVIMAI



Pagal WEEE 2012/19/ES direktyvos dėl elektrinės ir elektroninės įrangos atliekų reikalavimus negalima šio prietaiso mesti kartu su buitinėmis atliekomis. Būtina jį perduoti oficialiam tokių atliekų surinkimo centrui.

## 13. GEDIMAI IR JŲ ŠALINIMAS

Problema	Galimas sprendimas
Iš filtro laikiklio antgalio neteka karštas vanduo.	<ul style="list-style-type: none"> <li>• Įsitikinkite, kad bakas užpildytas vandeniu.</li> <li>• Galbūt į kavos virimo aparato darbinę dalį pateko oro, dėl ko galėjo atsijungti siurblys.</li> <li>• Pakartokite veiksmus, aprašytus 6 skyriuje („Pasiruošimas darbui“).</li> <li>• Jei po to ši funkcija neveikia, reikia kreiptis į kvalifikuotą remonto centro specialistą.</li> </ul>
Iš garų movos antgalio nepurškiami garai.	<ul style="list-style-type: none"> <li>• Pašalinkite nuosėdas, kurios galėjo susidaryti pieno putų išdavimo vamzdelio antgalio viduje.</li> <li>• Patikrinkite vandens lygį bake.</li> </ul>
Kava perspila per filtro laikiklį.	<ul style="list-style-type: none"> <li>• Gali būti, kad į filtrą buvo įbertas pernelyg didelis kiekis kavos, todėl filtro laikiklis nesandariai užfiksuotas kavos virimo aparato korpuse esančiame lizde. Reikia palaukti, kol atvės kavos virimo aparatas ir pakartotinai paruošti gėrimą, naudojant tokį maltos kavos kiekį, kuris nurodytas atitinkame apraše.</li> </ul>
Prieš gaminant pirmąją porciją, kava iš filtro laikiklio antgalio teka pernelyg lėtai arba visiškai neteka.	<ul style="list-style-type: none"> <li>• Patikrinkite maltos kavos filtrą. Jei filtro angos užsikimšusios, tadąs reikia pravalyti naudojant mažą šepetuką arba atitinkamą instrumentą.</li> <li>• Ši problema gali atsirasti dėl nepakankamo vandens, ateinančio per perforuotą diską kavos virimo aparato korpuso lizde. Yra tikimybė, kad per kelis prietaiso naudojimo mėnesius disko angos gali užsikimšti. Tokiu atveju diską reikia išvalyti šepetėliu arba dantų šepetėliu, paskui įjungti kavos virimo aparatą ir per aparatą perleisti vandenį, tačiau be filtro laikiklio, užfiksuoto korpuse. Vanduo turi laisvai tekėti pro visas disko angas. Jei taip nėra, diskas yra užterštas ir būtina kreiptis į techninės priežiūros ir remonto centrą.</li> <li>• Vandens bakas neteisingai įstatytas į kavos virimo aparato korpusą. Baką įstatykite kuo sandariau ir tvirtiau įspausdami į prietaiso korpusą.</li> <li>• Bake nepakanka vandens, kad siurblys galėtų jį siurbti kavos gamybai. Pripildykite baką.</li> </ul>
Kava yra vandeninga ir šalta.	<ul style="list-style-type: none"> <li>• Naudojama pernelyg stambiai sumalta kava.</li> <li>• Kad būtų galima pagaminti didesnės koncentracijos ir karštesnį gėrimą, kavos pupelės reikia sumalti smulkiau (atitinkamai tinkančias espresso kavos virimo aparatams).</li> </ul>



### Dėmesio!

Jei anksčiau nurodytais veiksmais negalite pašalinti gedimų savo įėgomis, prašome kreiptis į POLARIS įgaliotąjį techninės priežiūros centrą.

#### 14. TECHNINĖS CHARAKTERISTIKOS

„PCM 1536E Adore Cappuccino“ – tai POLARIS prekės ženklo buitinis elektrinis kavos virimo aparatas.

Galia: 1350 W

Įtampa: 220–240 V

Dažnis: ~50 Hz

Vandens bako talpa (katilo) – 1,8 l.

Apsaugos klasė: I

**Pastaba:** *Kadangi procesas nuolat keičiamas ir gerinamas, instrukcija ir gaminys gali šiek tiek skirtis.*

*Gamintojas tikisi, kad vartotojas atkreips į tai dėmesį.*

#### 15. INFORMACIJA APIE SERTIFIKAVIMĄ

Prietaisas atitinka šias ES direktyvas:

- 2014/30/ES dėl elektromagnetinio suderinamumo (EMC),
- 2014/35/ES dėl žemos įtampos (LVD),
- 2001/95/EB bendroji gaminių saugos direktyva (BGSD),
- 2011/65/ES ROHS II (Pavojingų medžiagų naudojimo apribojimo direktyva)



Apskaičiuotas gaminio eksploatavimo laikas: 3 m.

Garantinis terminas: 3 mėn. nuo įsigijimo dienos

Gamybos data nurodyta gaminyje.

**GAMINTOJAS:** „Polaris Corporation Limited“ Unit 1801, 18/F, Jubilee Centre, 46 Gloucester Road, Wanchai, Hong Kong (Honkongas).

**Teisių savininkas „T3 Polaris“:** Akcinė bendrovė „Astrata“, Gevebeschtrasse 5, Chaamas, Kanton Zug, 6330, Schweiz (Šveicarija).

**Įgaliotasis gamintojo atstovas ES:** UAB „HTV1“, Švitrigailos 11A, Vilnius, Lietuva.  
Pagaminta Kinijoje.

## 16. GARANTINIAI ĮSIPAREIGOJIMAI

**Gaminys:** Elektrinis kavos virimo aparatas

**Modelis:** „PCM 1536E Adore Cappuccino“

Ši garantija galioja 24 mėnesius nuo gaminio įsigijimo datos ir numato gaminio techninę priežiūrą aptikus defektus, sietinus su medžiagomis ir darbo kokybe. Ši garantija galioja laikantis tokių sąlygų:

1. Garantiniai gamintojo įsipareigojimai taikomi visiems POLARIS prekės ženklų modeliams, įsigytiems iš įgaliotųjų gamintojų pardavėjų šalyse, kuriose teikiama garantinė priežiūra (nepriklausomai nuo įsigijimo vietos).
2. Gaminys turi būti naudojamas griežtai pagal eksploataavimo vadovą ir laikantis saugos taisyklių bei reikalavimų.
3. Ši garantija netaikoma trūkumams, atsiradusiems perdavus prekę vartotojui dėl:
  - cheminio, mechaninio ar kito poveikio, į gaminio vidų patekus pašaliniais daiktams, skysčiams, vabzdžiams ir jų veiklos produktams;
  - neteisingo eksploataavimo naudojant gaminį ne pagal tiesioginę paskirtį, taip pat gaminio montavimo ir eksploataavimo, pažeidžiant Eksploataavimo vadovo reikalavimus ir technines darbo saugos taisykles;
  - susidariusių kalkių, kalkių nuosėdų ir nuovirų, atsiradusių naudojant vandenį, kurio sudėtyje yra didelė mineralinių medžiagų koncentracija;
  - gaminio naudojimo ne pagal paskirtį;
  - įprastinio eksploataavimo, taip pat natūralaus nusidėvėjimo, neturinio įtakos funkcinėms savybėms: išorinių ar vidinių paviršių mechaninių pažeidimų (įlenkimų, įbrėžimų, nutrynimų), natūralaus metalo spalvos pasikeitimo, įskaitant atsiradusias vaivorykštines ir tamsias dėmes, tai pat metalo korozijos, atsiradusios dangos pažeidimų ir nepadengtuose metalu vietose;
  - apdailos detalių, lempų, baterijų, apsauginių ekranų, šiukšlių kaupiklių, diržų, šepetėlių ir kitų ribotos trukmės naudojimo dalių nusidėvėjimo;
  - gaminio remonto, kurį atliko asmenys ar organizacijos, kurios nelaikomos įgaliotaisiais techninės priežiūros centrais\*;
  - Gaminio pažeidimų pervežant, netinkamo naudojimo, taip pat nenumatyto gaminio konstrukcijos keitimo ar savarankiško remonto.
4. Gamintojas nevykdys garantinių įsipareigojimų, jei ant gaminio nėra identifikacinės techninių duomenų lentelės, arba jos duomenys nutrinti ar pataisyti.
5. Ši garantija galioja tik gaminiais, naudojamiems asmeninėms buitinėms reikmėms, ir netaikoma gaminiais, kurie naudojami komerciniais, pramoniniais ar profesiniais tikslais.

**Dėmesio!!** Gamintojas neatsako už galimą žalą, kurią POLARIS gaminys tiesiogiai ar netiesiogiai padarė žmonėms, naminiams gyvūnams, aplinkai ar turtui, jei tai įvyko nesilaikant gaminio eksploataavimo ir montavimo taisyklių ar sąlygų, sąmoningais ar neatsargiais vartotojų ar trečiųjų šalių veiksmais.

Visais klausimais, susijusiais su POLARIS gaminų techniniu aptarnavimu, kokybės patikra, garantiniu ir pogarantiniu remontu, kreipkitės į pardavėją – POLARIS įgaliotąjį platintoją.

[Pagaminimo data nurodyta techninių duomenų identifikavimo lentelėje, esančioje ant užpakalinės gaminio sienelės](#)

Kafijas automāts  
Modelis PCM 1536E adore Cppuccino  
POLARIS  
Lietošanas instrukcija

Pateicamies jums par produkcijas, kas ražota ar tirdzniecības marku POLARIS, izvēli. Mūsu izstrādājumi izgatavoti saskaņā ar augstām kvalitātes, funkcionalitātes un dizaina prasībām. Mēs esam pārliecināti, ka jūs būsiet apmierināts (-a) ar mūsu firmas jauna izstrādājuma iegādi.

Pirms ierīces ekspluatācijas uzsākšanas uzmanīgi izlasiet šo instrukciju, kurā ir svarīga informācija, kas skar Jūsu drošību, kā arī rekomendācijas ierīces pareizai izmantošanai un apkopei.

Saglabājiet instrukciju kopā ar garantijas talonu, kases čeku un pēc iespējas ar kartona kasti un iepakojuma materiāliem.

## 1. VISPĀRĒJĀ INFORMĀCIJA

Šī ekspluatācijas instrukcija paredzēta, lai iepazītos ar kafijas automāta, modelis POLARIS PCM 1536E Adore Cappuccino (turpmāk tekstā — kafijas automāts, ierīce), tehniskajiem datiem, uzbūvi, ekspluatācijas un glabāšanas noteikumiem.

## 2. VISPĀRĪGIE NORĀDĪJUMI PAR DROŠĪBU

- Ierīces ekspluatācija jāveic saskaņā ar "Patērētāju elektroiekārtu ekspluatācijas tehniskajiem noteikumiem".
- Ierīce paredzēta tikai izmantošanai sadzīves apstākļos. Ilglaicīga ierīces izmantošana komerciālos nolūkos var izraisīt tās pārslodzi, kā rezultātā tā var tikt sabojāta vai radīt kaitējumu cilvēku veselībai.
- Ierīce jāizmanto tikai paredzētajiem mērķiem saskaņā ar ekspluatācijas instrukciju.
- Pirms ierīces izmantošanas uzsākšanas uzmanīgi izlasiet šo ekspluatācijas instrukciju.
- Katru reizi pirms ierīces ieslēgšanas apskatiet to. Ja ir ierīces vai tīkla vada bojājumi, nekādā gadījumā nepievienojiet ierīci kontaktrozetei.
- Nedrīkst izmantot ierīci pēc nokrišanas, ja ir redzamas bojājuma pazīmes.  
Pirms izmantošanas kvalificētam speciālistam jāpārbauda ierīce.
- Neizmantojiet ierīci, ja neesat pārliecināts (-a) par tās darbību.
- Ierīce un tīkla vads jāuzglabā tā, lai tos neietekmētu karstums, tiešie saules stari un mitrums.
- Pirms ierīces pieslēgšanas barošanas tīklam pārliecinieties, ka pārlēdzējs atrodas pozīcijā "IZSL".
- Neatstājiet strādājošu ierīci bez uzraudzības! Ja Jūs vairāk neizmantojat ierīci, vienmēr atslēdziet to no barošanas tīkla.
- Šī ierīce nav paredzēta izmantošanai cilvēkiem (ieskaitot bērnus), kuriem ir fiziskie, nervu vai psihiskie traucējumi vai trūkst pieredzes un zināšanu, izņemot gadījumus, kad tādas personas atrodas uzraudzībā vai tās par šīs ierīces izmantošanu instruē persona, kas atbild par viņu drošību. Nepieciešams veikt bērnu uzraudzību ar mērķi nepieļaut viņu spēlēšanos ar ierīci.



### ***Uzmanību!***

*Neizmantojiet ierīci vannu, izlietņu vai citu tvertņu, kas piepildītas ar ūdeni, tuvumā. Gadījumā, ja ierīce iekrīt ūdenī, nekavējoties atslēdziet to no barošanas tīkla. Tāpat nekādā gadījumā nelieciet rokas ūdenī. Pirms atkārtotas izmantošanas kvalificētam speciālistam jāpārbauda ierīce.*

- Nekādā gadījumā neiegremdējiet ierīci ūdenī vai citā šķidrumā. Nepieskarieties ierīcei ar mitrām rokām. Ja ierīce samirkst, uzreiz atslēdziet to no barošanas tīkla.
- Pieslēdziet ierīci tikai maiņstrāvas (~) avotam. Pirms ieslēgšanas pārliecinieties, ka ierīce atbilst barošanas tīkla spriegumam.
- Ierīci drīkst pieslēgt tikai tīklam ar zemējumu. Lai garantētu jūsu drošību, zemējumam ir jāatbilst noteiktām elektrotehniskajām normām. Neizmantojiet nestandarta barošanas avotus vai pieslēgšanas iekārtas.



- Izmantojot pagarinātāju, pārliecinieties, ka tas ir iezemēts.
- **Jebkura kļūdaina pieslēgšana liedz Jums tiesības uz garantijas apkalpošanu.**
- Neizmantojiet ierīci ārpus telpām. Sargājiet ierīci no triecieniem pret asiem stūriem. Pēc ekspluatācijas beigām, ierīces tīrīšanas laikā vai bojājuma gadījumā vienmēr atslēdziet to no tīkla.
- Nedrīkst pārvietot ierīci, turot to aiz tīkla vada. Aizliegts arī atslēgt ierīci no tīkla, turot to aiz tīkla vada. Atslēdzot ierīci no tīkla, ņemiet aiz kontaktdakšas.
- Papildu aksesuāru, kuri neietilpst komplektā, izmantošana anulē jūsu tiesības uz garantijas apkalpošanu.
- Pēc izmantošanas nekad neapstāties barošanas vadu ap ierīci, tā kā ar laiku tas var izraisīt vada lūzumu. Uzglabāšanas laikā vadu vienmēr gludi izlīdziniet.
- Vada maiņu drīkst veikt tikai kvalificēti speciālisti — servisa centra darbinieki. Nekvalificēts remonts rada tiešu bīstamību lietotājam.
- Neveiciet ierīces remontu patstāvīgi. Remonts ir jāveic tikai kvalificētiem servisa centra speciālistiem.
- Ierīces remontam var izmantot tikai oriģinālās rezerves daļas.
- Pēc kalpošanas termiņa beigām neizmetiet ierīci kopā ar sadzīves atkritumiem. Nododiet to specializētajā punktā turpmākai utilizācijai. Tādējādi jūs palīdzēsiet aizsargāt apkārtējo vidi.



#### **Uzmanību!**

*Pēc kalpošanas termiņa beigām neizmetiet ierīci kopā ar sadzīves atkritumiem. Nododiet to specializētajā punktā turpmākai utilizācijai. Tādējādi Jūs palīdzēsiet aizsargāt apkārtējo vidi.*

### **3. ĪPAŠIE NORĀDĪJUMI ATTIECĪBĀ UZ ŠĪS IERĪCES DROŠĪBU**



#### **Uzmanību!**

*Tvertnes uzpildīšanai izmantojiet tikai tīru, aukstu dzeramo ūdeni. Nekad neuzpildiet ūdens tvertni ar citiem šķidrumiem, neberiet tvertnē kafiju.*

- Neizmantojiet kafijas automātu dzērienu pagatavošanai no tējām vai cigoriņiem.
- Lai izvairītos no filtra piesārņošanas, nekad nepievienojiet maltajai kafijai citus produktus, piemēram, cukuru.
- Lai sagatavotu maltās kafijas dzērienus, nedrīkst izmantot vissmalkākā maluma kafiju "extra fine" uzvārīšanai turkā. Tas var novest pie filtra piesārņošanas. Piesārņotā filtra tīrīšana vai maiņa neietilpst ierīces garantijas apkalpošanā.
- Ja filtrs ir piesārņots, aizliegts tīrīt tā caurumus ar asiem metāla priekšmetiem.
- Neaizpildiet ūdens tvertni virs atzīmes max un sekojiet tam, lai ūdens līmenis nenolaistos zemāk par atzīmi min.
- Nekad neuzpildiet tvertni ar ūdeni, kad tā ievietota kafijas automātā, tvertnes uzpildīšanai izvelciet to uz ārpusi.
- Nekad neieslēdziet ierīci bez ūdens.
- Neatveriet ūdens tvertnes vāku, neizņemiet tvertni un filtra turētāju no korpusa kafijas automāta darbības laikā. Tas var izraisīt apdegumus.
- Nekad neatstājiet kafijas automātu darbības laikā bez pieskatīšanas.
- Novietojiet ierīci uz stabilas līdzenas virsmas maksimāli tālu no galdas malas / darba virsmas.
- Neatstājiet ierīci, ja ārējās vides temperatūra ir zem 0° C.

### **4. IZMANTOŠANAS JOMA**

Ierīce ir paredzēta sadzīves un analogiskai izmantošanai, kad sadzīves telpas temperatūra un mitrums atbilst šai instrukcijai:

- veikalu darbinieku ēdināšanas punktos, birojos, zemnieku saimniecībās un citās struktūrvienībās • viesnīcu, hoteli un citu vietu, kas paredzētas dzīvošanai, patērētājiem;
- vietās, kas paredzētas nakšņošanai un brokastīšanai.

Ierīce nav paredzēta izmantošanai rūpnieciskajiem un komerciālajiem nolūkiem, kā arī nepārtikas produktu apstrādei.

Ražotājs nav atbildīgs par kaitējumiem, kas rodas nepareizas vai šajā ekspluatācijas instrukcijā neparedzētas izmantošanas rezultātā.

## 5. IERĪCES APRAKSTS

Kafijas automāts PCM 1535E Adore Cappuccino paredzēts kafijas pagatavošanai no svaigi samaltām pupiņām, uzkaršētajam dzeramajam ūdenim izejot zem spiediena caur maltās kafijas slāni, kas atrodas filtrā. 1. att.

1. Ūdens tvertnes vāks
2. Noņemama ūdens tvertne
3. Kafijas automāta korpuss
4. Noņemamais pilienu savākšanas režģis
5. Paliktis pilienu savākšanai
6. Poga IESL/IZSL
7. Blīve un mērkarote
8. Filtrs vienai porcijai
9. Filtrs divām porcijām
10. Filtra turētājs
11. Filtra turētāja rokturis ar klipsi
12. Tvaika / piena putu padeves regulators
13. Piena putu padeves caurules sprausla
14. Piena putu padeves caurules svira
15. Espresso indikators viena porcija
16. Espresso indikators dubulta porcija
17. Cappuccino indikators viena porcija
18. Cappuccino indikators dubulta porcija
19. Latte indikators viena porcija
20. Latte indikators dubulta porcija
21. Poga OPTIONAL (Espresso porcijas padeve)
22. Poga FROTH (Cappuccino porcijas padeve / piena putu padeve)
23. Poga CLEAN (Latte porcijas padeve / tīrīšanas režīma izvēle)

## 6. KOMPLEKTĀCIJA

1. Kafijas automāts komplektā — 1 gab.
2. Ekspluatācijas instrukcija — 1 gab.
3. Garantijas talons — 1 gab.
4. Iepakojums (polietilēna maisiņš + kārba) — 1 gab.
5. Mērkarote-blīve — 1 gab.

## 7. SAGATAVOŠANA DARBAM UN IZMANTOŠANA

Pirms pirmās lietošanas reizes vai ja kafijas automāts netika izmantots kādu laiku, tas jānoskalo ar tīru, siltu ūdeni sekojošā veidā:

1. Noņemiet no kafijas automāta iepakojuma materiālu un reklāmas uzlīmes.
2. Noslaukiet ierīces korpusu ar mitru drānu.
3. Novietojiet kafijas automātu uz līdzenas virsmas.
4. Uzpildiet tvertni ar ūdeni (ūdens līmenis nedrīkst pārsniegt atzīmi "max") un ievietojiet to kafijas automāta korpusā. Piena tvertni arī uzpildiet ar ūdeni un novietojiet vietā.
5. Ievietojiet kontaktdakšu elektrotīkla kontaktligzdā.
6. Uzstādiet kafijas automātā turētāju kopā ar filtru. Šim nolūkam ievietojiet to no apakšas uz augšu turētāja ligzdā uz kafijas automāta korpusa tādā veidā, lai filtra turētāja rokturis būtu izvietots zem zīmes, un



piefiksējiet, pagriežot turētāju aiz roktura pa labi uz 40-45 grādiem, līdz atzīmei **(Tajā pašā laikā nevajag pielietot daudz spēka!)**.

- Novietojiet tasi zem filtra turētāja sprauslas uz paplātes režģa un noregulējiet kapučīno veidotāja sprauslu, lai nolietu ūdeni tasē.
- Ieslēdziet kafijas automāta barošanas avotu, nospiežot pogu **ON/OFF** vienu reizi, tad simboli uz kafijas automāta priekšējā paneļa iedegsies. Kafijas automāts uzsāks karsēšanu.
- Izpildiet sagatavošanas programmu "Viens kapučīno" vienreiz nospiežot pogu **FROTH**. Pildiet šīs darbības līdz tvertnē beigsies ūdens
- Pēc tam, kad viss ūdens būs noliets, rūpīgi izskalojiet tvertni, filtru un turētāju. **Uzmanību!**



*Pirmās izmantošanas reizes laikā vai pēc ilgstoša pārtraukuma iespējams palielināts sūkņa darbības troksnis ūdens iesūkšanas laikā. Tas ir normāli, troksnis samazinās aptuveni pēc 20 sekundēm pēc maģistrāles piepildīšanas ar ūdeni.*

### Iepriekšēja uzsildīšana

Lai pagatavotu tasi labas karstas kafijas, mēs iesakām sākumā sasildīt kafijas automātu ar uzstādītu filtru. Tādā veidā tiek izslēgta auksto kafijas automāta trauku ietekme uz kafijas vārīšanu.

- Piepildiet ūdens tvertni ar ūdeni (ūdens līmenis nedrīkst pārsniegt "**max**" atzīmi) un ievietojiet to kafijas automāta korpusā.
- Piepildiet piena tvertni ar ūdeni (ūdens līmenis nedrīkst pārsniegt "**max**" atzīmi) un 13 ievietojiet to kafijas automāta korpusā.
- Uzstādiet turētāju kopā ar filtru kafijas automātā saskaņā ar sadaļas "Sagatavošana darbam un izmantošana" 6.p.
- Uzlieciet atbilstošu tasi uz paliktņa režģa.
- Ievietojiet kontaktdakšu elektrotīkla kontaktligzdā.
- Ieslēdziet kafijas automāta barošanas avotu, nospiežot pogu **ON/OFF** vienu reizi, tad gaismas simboli uz kafijas automāta priekšējā paneļa pamirgos 3 reizes ar skaņas signālu. Kafijas automāts uzsāks karsēšanu.
- Sagaidiet, kamēr gaismas simboli pārstās mirgot, un vienu reizi nospiediet pogu **FROTH**. Pēc tam, kad process beigsies, simboli atkal nemirgos. Sākotnējā uzsildīšana ar to ir pabeigta. Pirms ievietot kafiju, noslaukiet filtru sausu.



#### **Uzmanību!**

*Ja nospieš simbolu pirms tas beigs mirgot, kafijas automāts izdos brīdinājuma skaņas signālu par to, ka nepieciešamā temperatūra nav sasniegta un nepieciešams sagaidīt, kamēr simboli beigs mirgot.*

Kafijas automāta automātiskās atslēgšanas funkcija nostrādās automātiski pēc 25-30 minūtēm, ja ar to netiek veiktas nekādas darbības. Šajā laikā nodziest visi gaismas simboli. Lai atjaunotu darbu, pietiek noņemt/uzlikt piena tvertni vai atslēgt ierīci, nospiežot iesl/izsl pogu, un atkārtoti ieslēgt to ar šo pasu pogu ne mazāk kā pēc 5 sekundēm pēc izslēgšanas.

Kafijas automāts uzsāks sildīšanu, vai jau būs gatavs kafijas pagatavošanai.

#### **Tases izmēra izvēle-2**



#### **Kafijas pagatavošanas sākums**

- Iepriekš sagatavots un uzsildīts kafijas automāts ir gatavs lietošanai, gaismas indikatori spīd pastāvīgi.
- Noņemiet filtra turētāju no ligzdas uz kafijas automāta korpusa (ja tas ir iestatīts), pagriežot to no stāvokļa  aiz roktura pa kreisi, apmēram, uz 45 grādiem un nolaižot uz leju. Noslaukiet filtru sausu, ja tas nepieciešams, un ievietojiet to turētājā. Aizpildiet filtru ar malto kafiju ar mērkarotes palīdzību. Lai pagatavotu vienu porciju, izmantojiet vienu mērkaroti kafijas, dubultās porcijas pagatavošanai -divas karotes.-3

Atkarībā no kafijas daudzuma izmantojiet piemērota apjoma filtru. Nedaudz sablīvējiet kafiju, to var izdarīt ar blīvētāja palīdzību, un noņemiet lieko no filtra malām. -4

3. Ievietojiet filtra turētāju ligzdā uz kafijas automāta korpusa saskaņā ar sadaļas "Sagatavošana darbam un lietošana" 6.p. Paliktņa režģis paredzēts vienas tases izmantošanai ar apakšas diametru ne vairāk par 7 cm

### Espresso kafijas pagatavošana

1. Nospiediet pogu **OPTIONAL** vienas porcijas pagatavošanai . Dzēriena pagatavošanu pavada 15. indikatora mirgošana. Pēc gatavošanas pabeigšanas atskan pieckārtējs skaņas signāls.
2. Divas reizes nospiediet pogu **OPTIONAL** dubultās porcijas pagatavošanai . Dzēriena pagatavošanu pavada 16. indikatora mirgošana. Pēc gatavošanas pabeigšanas atskan pieckārtējs skaņas signāls.
3. Trīskārtēja pogas **OPTIONAL** pogas nospiešana dod iespēju iegūt jebkuru dzēriena daudzumu 230 ml robežās. Ūdens padeves pārtraukšana šīs devas ietvaros veicama nospiežot pogu **OPTIONAL** vēl vienu reizi. Dzēriena pagatavošanu pavada indikatoru 15. un 16. mirgošana.



#### **Uzmanību!**

*Pēc dozēšanas pabeigšanas no filtra turētāja sprauslām kaut kādu laiku tecēs uzvārtās kafijas atlikumi.*



*Neatstājiet filtrā izmantoto kafiju uz ilgstošu laiku. Lai izvairītos no filtra piesārņošanas un grūti šķīdināmu nogulumu veidošanās, atbrīvojiet kafijas automāta filtru un izskalojiet noņemamo paliktņi tieši pēc tā izmantošanas.*

### KAPUČĪNO KAFIJAS PAGATAVOŠANA



#### **Uzmanību!**

*Lai labi saputotu pienu un iegūtu stabilas putas, piena tvertni jāpiepilda tikai ar aukstu pienu ar temperatūru 3 -5 °C. Ieteicam izmantot 100% dabīgo ultrapasterizēto pienu ar tauku masas saturu 1,5%.*

1. Piepildiet piena tvertni ar atdzesētu pienu (piena līmenim jāatrodas starp atzīmēm "**min**" un "**max**") un ievietojiet to kafijas automāta korpusā.
2. Uzlieciet atbilstošo tasi uz paliktņa režģa. Tases apjomam kapučīno pagatavošanai jābūt ne vairāk par 100 ml (skat. tabulu 7. lpp.).
3. Noregulējiet piena putu padeves caurules sprauslas slīpumu tā, lai tvaiki un putas nonāktu no tās tasē.
4. Iestatiet tvaiku /piena putu regulatoru pēc jūsu gaumes, pagriežot to pa kreisi (mazāk putu) vai pa labi (vairāk putu).
5. Nospiediet pogu **FROTH** vienas porcijas pagatavošanai .
6. Dzēriena pagatavošanu pavada 17. indikatora mirgošana. Pēc gatavošanas pabeigšanas atskan pieckārtējs skaņas signāls.
7. Divas reizes nospiediet pogu **FROTH** dubultās porcijas pagatavošanai .
8. Dzēriena pagatavošanu pavada 18. indikatora mirgošana. Pēc gatavošanas pabeigšanas atskan pieckārtējs skaņas signāls.



#### **Uzmanību!**

*Kopā ar tvaikiem no piena putu padeves caurules sprauslas var parādīties neliels ūdens daudzums. Mazgājiet piena putu padeves caurules noņemamo sprauslu ar siltu ūdeni un birstes sariem (suku) tieši pēc katras izmantošanas reizes. Nepieļaujiet, lai tur veidotos tauku slānis.*

### LATTE KAFIJAS PAGATAVOŠANA

Darbību secība analogiska Kapučīno kafijas pagatavošanas darbībām, bet jāizmanto lielāka apjoma tase (skat. tabulu 7. lpp.).

1. Piepildiet piena tvertni ar atdzesētu pienu (piena līmenim jāatrodas starp atzīmēm "**min**" un "**max**") un ievietojiet to kafijas automāta korpusā.
2. Uzlieciet atbilstošo tasi uz paliktņa režģa. Kapučīno tases apjomam jābūt ne mazākam par 250 ml.

3. Noregulējiet piena putu padeves caurules sprauslas slīpumu tā, lai tvaiki un putas nonāktu no tās tasē.
4. Iestatiet tvaiku /piena putu padeves regulatoru pēc jūsu gaumes, pagriežot to pa kreisi (mazāk putu) vai pa labi (vairāk putu)
5. Nospiediet pogu **CLEAN** vienas porcijas pagatavošanai . Dzēriena pagatavošanu pavada 19. indikatora mirgošana. Pēc gatavošanas pabeigšanas atskan pieckārtējs skaņas signāls.
6. Divas reizes nospiediet pogu **CLEAN** dubultas porcijas pagatavošanai . Dzēriena pagatavošanu pavada 20. indikatora mirgošana. Pēc gatavošanas pabeigšanas atskan pieckārtējs skaņas signāls.



**Uzmanību!**

*Kopā ar tvaikiem no piena putu padeves caurules sprauslas var parādīties neliels ūdens daudzums.*

**Saputota piena gatavošana.**

1. Piepildiet piena tvertni ar atdzesētu pienu (līmenis nedrīkst pārsniegt "max" atzīmi) un ievietojiet to kafijas automāta korpusā.
2. Iestatiet tvaiku padeves regulatoru pēc jūsu gaumes, pagriežot to pa kreisi (mazāk putu) vai pa labi (vairāk putu)
3. Nospiediet 3 reizes pogu FROTH, lai pagatavotu saputota piena porcijas. Dzēriena pagatavošanu pavada 17. un 18. indikatoru mirgošana.
4. Manuāli atslēdziet ieliešanu, kad tase piepildīsies līdz vēlamajam līmenim, vēlreiz nospiežot pogu FROTH.



**Uzmanību!**

*Kopā ar tvaikiem no piena putu padeves caurules sprauslas var parādīties neliels ūdens daudzums.*



**Uzmanību!**

*Ja pēc dzērienu pagatavošanas piena tvertnē palika neizmantotais produkts, piena tvertni kādu laiku var uzglabāt ledusskapī!*

**8. TĪRĪŠANA UN KOPŠANA**

- Pirms uzsākt ierīces tīrīšanu, pārliecinieties, ka tā ir izslēgta, atslēgta no barošanas tīkla un pilnībā atdzisa.
- Neatlieciet uz ilgu laiku ierīces tīrīšanu pēc lietošanas, lai izvairītos no filtra piesārņošanas un grūti noņemamu nogulsnešumu rašanās uz kafijas automāta detaļām.
- Neiegremdējiet ierīci ūdenī un citos šķidrumsos. Vienmēr sekojiet tam, lai ūdens nenokļūtu uz elektriskajiem savienojumiem.
- Noslaukiet ierīci no ārpuses ar mitru, mīkstu drānu. Ierīces tīrīšanai neizmantojiet agresīvus, abrazīvus tīrīšanas līdzekļus, kā arī organiskos šķīdinātājus.
- Noņemiet filtra turētāju, izņemiet no filtra kafijas atliekas. Nomazgājiet turētāju un filtru siltā ūdenī, izslaukiet sausu ar mīkstu bezplūksnu drānu vai sūkli. (Pārbaudiet filtra iekšējos caurumus, ja tie ir aizsīti, iztīriet ar mazu birsti (nev iekļauta komplektā)).
- Notīriet filtra turētāja uzstādīšanas vietu ar mitru drānu.
- Noņemiet pilienu savākšanas paplāti, izlejiet uzkrājušos šķidrumu, izskalojiet ar ūdeni un noslaukiet ar mīkstu drānu. Atkartojiet šo procedūru pēc katras ierīces lietošanas reizes.
- Periodiski mazgājiet ūdens tvertnes iekšpusi ar sūkli vai mīkstu drānu.
- Efektīvākai tīrīšanai veiciet vienas porcijas espresso pagatavošanas vienu ciklu tikai ar ūdeni un filtra turētāju bez filtra ievietošanas iekšpusē.

**Piena tvertnes un tvaiku sprauslas tīrīšana**

- Noņemiet piena tvertni, izlejiet uzkrājušos šķidrumu, izmazgājiet ar siltu ūdeni un mīkstu sūkli. Ierīces tīrīšanai neizmantojiet agresīvus, abrazīvus tīrīšanas līdzekļus, kā arī organiskos šķīdinātājus.
- Tvertni BEZ vāka var mazgāt trauku mazgājamajā mašīnā.

- Tīrā tvertnē ielejiet silto ūdeni starp atzīmēm "min" un "max", un kopā ar vāku ievietojiet to ieslēgtā un darbam gatavā ierīcē.
- Novietojiet lielo tasi zem piena putu padeves caurules sprauslas.
- Nospiediet pogu CLEAN . Sāksies vāka mehānisma tīrīšanas process. Piena dozatora mazgāšanu pavada 19. un 20. indikatora mirgošana.
- Pēc tīrīšanas procesa pabeigšanas atskan pieckārtējs skaņas signāls.

### Tvaiku vada tīrīšana notiek 3 posmos:

1. Tvaiku vada cauruli jāizmazgā ar lielu ūdens daudzumu, kas sasildīts līdz temperatūrai ap 100 Celsija grādiem. Šajā posmā notiek galveno piena piesārņojumu izskalošana.
2. Pauze vai tīrīšana ar gaisu, kuras laikā notiek tvaiku vada iekšējo virsmu žāvēšana.
3. Tvaiku vada skalošana ar nelielu ūdens daudzumu 70-80 grādu temperatūrā, kas dod iespēju noņemt smalkos piesārņojumus, kas satur minerālvielas, tādas kā kalcijs, hlors un citas.



#### **Uzmanību!**

*Tīrīšanas process nebeidzas, kamēr mirgo abi indikatori. Šajā laikā nedrīkst veikt nekādas darbības ar tvaiku vadu un kafijas automātu.*

*Jāsagaida, kamēr tīrīšanas indikatori nodzisis.*

### Attīrīšana no kaļķakmens nogulsnēm

Kafijas automāta efektīvai darbībai ieteicams veikt kaļķakmeņu noņemšanu katrus 2-3 mēnešus, bet "cieta" ūdens izmantošanas gadījumā, biežāk. Šim nolūkam nepieciešams izpildīt operācijas, kuras aprakstītas sadaļā "Sagatavošana darbam", ūdens vietā jāizmanto 2-3% citronskābes šķīdums. Pēc tam ir nepieciešams vēlreiz atkārtot darbības, kas aprakstītas sadaļā "Sagatavošanās darbam", bet jau aizpildot tvertni ar tīru ūdeni.



#### **Uzmanību!**

*Ieteicams veikt pilnu tīrīšanu ik pēc 80 kafijas pagatavošanas cikliem, ja ūdens ir mīksts (filtrēts), un ik pēc 40 kafijas pagatavošanas cikliem, ja ūdens ir ciets. Defektu novēršana, kuri radās nesavlaicīgas vai nepienācīgas kopšanas rezultātā, kā arī darbi, kas saistīti ar filtru tīrīšanu, tautu un kaļķakmens nogulšņu noņemšanu neietilpst garantijas apkalpošanā un pildāmi uz lietotāja rēķina.*

## 9. UZGLABĀŠANA

5. Pārlicinieties, ka ierīce atslēgta no barošanas tīkla, kad tā netiek izmantota.
6. Nolejiet ūdeni un veiciet ierīces tīrīšanu.
7. Noslaukiet ierīci līdz sausam stāvoklim un sekojiet tam, lai ierīce tiktu uzglabāta sausā, vēsā vietā.
8. **Kafijas automāta uzglabāšana neapkurināmā telpā pie negatīvas gaisa temperatūras ir aizliegta!**

Elektriskās ierīces ir jāuzglabā slēgtā, sausā un tīrā telpā pie apkārtējās vides temperatūras, kas nav augstāka par 40 °C, ar relatīvo mitrumu līdz 70 %, lai apkārtējā vidē nebūtu putekļu, skābju un citu tvaiku, kas rada negatīvu ietekmi uz elektroierīču materiāliem.

## 10. TRANSPORTĒŠANA

Elektroierīces transportē ar visiem transporta veidiem saskaņā ar kravu pārvadāšanas noteikumiem, kas ir spēkā attiecībā uz konkrētu transporta veidu. Pārvadājot ierīci, izmantojiet oriģinālo rūpnīcas iepakojumu.

Ierīču transportēšanas laikā jāizslēdz iespēja, kad uz tām tiek radīta tieša atmosfēras nokrišņu un agresīvas vides iedarbība.

## 11. REALIZĀCIJA

Realizācijas noteikumi nav noteikti.

## 12. UTILIZĀCIJAS PRASĪBAS



Saskaņā ar EEIA direktīvu 2012/19/ES par elektrisko un elektronisko iekārtu atkritumiem nedrīkst izmantot ierīces kopā ar sadzīves atkritumiem. To nepieciešams nodot oficiālajā dalītā atkritumu savākšanas centrā.

## 13. BOJĀJUMI UN TO NOVĒRŠANA

Problēma	Iespējamais risinājums
No filtra turētāja sprauslas netek karstais ūdens.	<ul style="list-style-type: none"><li>• Pārļiecinieties, ka tvertne ir piepildīta ar ūdeni.</li><li>• Iespējams, kafijas automāta darba daļas iekšpusē nokļuva gaiss, kā rezultātā varēja atslēgties sūknis.</li><li>• Atkārtojiet darbības, kas aprakstītas 6.p. ("Sagatavošana lietošanai").</li><li>• Ja pēc tam šī funkcija nav atjaunojusies, nepieciešams sazināties ar servisa centra kvalificētiem speciālistiem.</li></ul>
No tvaika caurules sprauslas neparādās tvaiki.	<ul style="list-style-type: none"><li>• Noņemiet nogulsnes, kuras varēja rasties piena putu padeves caurules sprauslas iekšpusē.</li><li>• Pārbaudiet ūdens līmeni tvertnē.</li></ul>
Kafija tek pāri filtra turētājam.	<ul style="list-style-type: none"><li>• Iespējams, pārāk liels maltās kafijas daudzums iebērts filtrā, kā rezultātā filtra turētājs netika stingri piefiksēts ligzdā uz kafijas automāta korpusa. Jāpagaida, kamēr kafijas automāts atdzisis un atkārtoti sagatavot dzērienu, izmantojot attiecīgo maltās kafijas daudzuma aprakstu.</li></ul>
Gatavojot pirmo porciju, kafija iztek no filtra turētāja sprauslām pārāk lēni vai neiztek vispār.	<ul style="list-style-type: none"><li>• Pārbaudiet maltās kafijas filtru. Ja filtra caurumi aizsprostoti, tad tie ir jāiztīra, izmantojot mazu birsti vai attiecīgo piemēroto instrumentu.</li><li>• Šo problēmu var izraisīt nepietiekoša ūdens daudzuma padeve caur perforēto disku kafijas automāta korpusa ligzdā. Pastāv varbūtība, ka pēc dažiem ierīces izmantošanas mēnešiem diska caurumi tiks aizsprostoti. Šajā gadījumā disks jānotīra ar birsti vai zobu birsti, pēc tam jāieslēdz kafijas automāts un caur ierīci jāizdzen ūdens, bet bez filtra turētāja, kas piefiksēts pie korpusa. Ūdenim brīvi jātek no saviem diska caurumiem, ja tas nenotiek- disks ir piesārņots un ir jāgriežas servisa centrā.</li><li>• Ūdens tvertne nepareizi uzstādīta kafijas automāta korpusā. Ievietojiet tvertni, maksimāli blīvi un stabili ievietojot to ierīces korpusā.</li><li>• Tvertnē ir maz ūdens, lai sūknis varētu to iesūknēt kafijas pagatavošanai. Piepildiet tvertni.</li></ul>
Kafija ūdeņaina un auksta.	<ul style="list-style-type: none"><li>• Izmantojamajai kafijai ir pārāk rupjš malums.</li><li>• Lai pagatavotu koncentrētāku un karstāku dzērienu, kafijas pupiņām jābūt smalkāk samaltām (kas atbilst espresso kafijas automātiem).</li></ul>



### ***Uzmanību!***

*Ja ar iepriekš aprakstīto darbību palīdzību Jūs saviem spēkiem nevarat novērst problēmu, lūdzu, vērsieties autorizētajā POLARIS servisa centrā.*

## 14. TEHNISKIE PARAMETRI

PCM 1536E Adore Cappuccino markas POLARIS sadzīves elektriskais kafijas automāts Jauda: 1350 W

Spriegums: 220–240 V

Frekvence: ~50 Hz

Ūdens tvertnes (boilera) tilpums – 1,8 l.

Aizsardzības klase: I

**Piezīme:** *sakarā ar to, ka pastāvīgi tiek ieviestas izmaiņas un uzlabojumi, starp instrukciju un izstrādājumu var būt dažas atšķirības. Ražotājs cer, ka lietotājs pievērsīs tam uzmanību.*

#### 15. INFORMĀCIJA PAR CERTIFIKĀCIJU

Ierīce atbilst tālāk norādītajām ES direktīvām:

- 2014/30/ES (EMS)

- 2014/35/ES (ZSD)

- 2001/95/EK direktīva par produktu vispārēju drošību (DPVD)

- 2011/65/ES ROHS II (Direktīva par bīstamu vielu izmantošanas ierobežošanu)



Aprēķinātais izstrādājuma kalpošanas laiks: 3 gadi.

Garantijas laiks: 24 mēneši no iegādes dienas.

Ražošanas datums norādīts uz izstrādājuma.

**RAŽOTĀJS:** Polaris Corporation Limited, Unit 1801, 18/F, Jubilee Centre, 46 Gloucester Road, Wanchai, Honkonga.

**T3 Polaris autortiesību īpašnieks:** Akciju sabiedrība Astrata, Gevebeßtrasse 5, Ham, Canton Cug, 6330, Šveice.

**Ražotāja pilnvarotais pārstāvis ES:** UAB "HTV1", Švitrigailos 11A, Viļņa, Lietuva.

**Ražots Ķīnā.**

#### 16. GARANTIJAS SAISTĪBAS

**Izstrādājums:** Elektriskais kafijas automāts

**Modelis:** PCM 1536E Adore Cappuccino

Šī garantija ir spēkā 24 mēnešus, sākot no izstrādājuma iegādes datuma, un paredz izstrādājuma garantijas apkalpošanu gadījumā, ja konstatēti defekti, kas saistīti ar materiāliem un darbu. Šī garantija ir spēkā, ja tiek ievēroti šādi nosacījumi:



1. Ražotāja garantijas saistības attiecas uz visiem modeļiem, kurus ražo ar tirdzniecības marku POLARIS un kuri iegādāti pie ražotāja pilnvarotajiem pārdevējiem valstīs, kur tiek piedāvāta garantijas apkalpošana (neatkarīgi no iegādes vietas).
2. Izstrādājums ir jāizmanto vienīgi saskaņā ar ekspluatācijas instrukciju un, ievērojot drošības noteikumus un prasības.
3. Šī garantija nav attiecināma uz trūkumiem pēc preces nodošanas patērētājam, kas radās:
  - Ķīmiskas, mehāniskas vai cita veida iedarbības, svešķermeņu, šķidrumu, kukaiņu un to dzīves aktivitātes produktu nokļūšanas izstrādājuma iekšpusē rezultātā;
  - Nepareizas ekspluatācijas, kas saistīta ar izstrādājuma izmantošanu citiem, atšķirīgiem no paredzētajiem lietošanas mērķiem, kā arī izstrādājuma uzstādīšanas un ekspluatācijas rezultātā, pārkāpjot ekspluatācijas instrukcijas prasības un tehniskās drošības noteikumus;
  - Kalķakmens nogulšņu, ūdens akmens un katlakmens nogulšņu rezultātā sakarā ar ūdens izmantošanu ar augstu minerālvielu saturu.
  - Izmantojot izstrādājumu mērķiem, kuriem tā nav paredzēta;
  - Normālas ekspluatācijas, kā arī dabiskā nolietojuma, kas neietekmē funkcionālās īpašības: iekšējās vai ārējās virsmas mehāniskie bojājumi (ieliekumi, skrāpējumi, skrambas), metāla krāsas dabiskās izmaiņas, tajā skaitā varavīksnes toņu un tumšas krāsas plankumu rašanās, kā arī korozijas rašanās uz metāla tajās vietās, kur ir seguma bojājumi, un ar segumu nenoklātās metāla vietās;
  - Apdares detaļu, lampu, bateriju, aizsargekrānu, atkritumu uzkrājēju, siksnu, suku un citu detaļu ar ierobežotu izmantošanas laiku nodiluma rezultātā;
  - Izstrādājuma remonta, kuru veica personas vai organizācijas, kas nav autorizētie servisa centri\*, rezultātā;
  - Izstrādājuma bojājumu transportēšanas laikā, tā nepareizas izmantošanas rezultātā, kā arī sakarā ar konstrukcijā neparedzētām modifikācijām vai patstāvīgu remontu.
4. Ražotājs neuzņemas garantijas saistības, ja uz izstrādājuma nav pases identifikācijas plāksnes vai tās dati ir nodzēsti vai izlaboti.
5. Šī garantija ir spēkā tikai attiecībā uz tiem izstrādājumiem, kuri tiek izmantoti personīgajām sadzīves vajadzībām, un neattiecas uz izstrādājumiem, kuri tiek izmantoti komerciālos, rūpnieciskos vai profesionālos nolūkos.

**Uzmanību!!** Ražotājs nav atbildīgs par iespējamo kaitējumu, ko POLARIS izstrādājumi tiešā vai netiešā veidā radīja cilvēkiem, mājdzīvniekiem, apkārtējai videi, vai par īpašumam nodarīto zaudējumu gadījumā, ja tas notika, kad netika ievēroti ekspluatācijas un izstrādājuma uzstādīšanas noteikumi un nosacījumi, patērētāja vai trešo personu apzinātas vai neuzmanīgas darbības rezultātā.

Visos jautājumos, kas saistīti ar POLARIS izstrādājumu tehnisko apkalpošanu, kvalitātes pārbaudi, garantijas un pēcgarantijas remontu, vērsieties pie pārdevēja — POLARIS pilnvarotā dīlera.

[Ražošanas datums norādīts uz pases identifikācijas plāksnes, kas atrodas uz izstrādājuma aizmugurējās sienas](#)

Elektryczny ekspres do kawy espresso  
POLARIS  
Model PCM 1536E Adore Cappuccino  
Instrukcja obsługi

Dziękujemy za wybór produktów, produkowanych pod marką POLARIS. Nasze produkty są projektowane tak, aby spełniały wysokie wymagania jakości, funkcjonalności i wzornictwa. Jesteśmy pewni, że będziecie Państwo zadowoleni z zakupu nowego produktu naszej firmy.

Przed rozpoczęciem użytkowania urządzenia należy uważnie przeczytać niniejszą instrukcję, która zawiera ważne informacje, dotyczące bezpieczeństwa użytkownika oraz zalecenia, dotyczące prawidłowego użytkowania i pielęgnacji urządzenia.

Instrukcję obsługi należy przechowywać razem z kartą gwarancyjną, paragonem, jeśli to możliwe, również z opakowaniem.

## 1. INFORMACJE OGÓLNE

Niniejsza instrukcja obsługi przeznaczona do zapoznania się z danymi technicznymi, urządzeniem, obsługą i przechowywaniem ekspresu do kawy, model POLARIS PCM 1536E Adore Cappuccino (zwanego dalej – ekspres do kawy, urządzenie).

## 2. OGÓLNE WSKAZÓWKI BEZPIECZEŃSTWA

- Urządzenie powinno być eksploatowane zgodnie z "Zasadami technicznej eksploatacji urządzeń elektrycznych dla konsumentów".
- Urządzenie jest przeznaczone wyłącznie do użytku domowego. Długotrwałe używanie urządzenia w celach komercyjnych może być przyczyną przeciążenia, które może prowadzić do uszkodzenia urządzenia lub obrażeń ciała.
- Urządzenie musi być używane wyłącznie zgodnie z jego przeznaczeniem, zgodnie z niniejszą instrukcją użytkowania.
- Przed rozpoczęciem korzystania z urządzenia należy dokładnie przeczytać niniejszą instrukcję użytkowania.
- Sprawdzaj urządzenie za każdym razem, gdy je włączasz. Nie wolno wkładać wtyczkę do gniazdka, jeśli urządzenie i kabel zasilający są uszkodzone.
- Nie należy używać urządzenia po jego upadku, jeśli są widoczne oznaki jego uszkodzenia. Przed użyciem, urządzenie musi zostać sprawdzone przez wykwalifikowanego technika.
- Nie należy używać urządzenia, jeśli nie ma pewności, że to urządzenie funkcjonuje poprawnie.
- Urządzenie i kabel sieciowy muszą być przechowywane w taki sposób, aby nie były narażone na działanie gorąca, bezpośredniego światła słonecznego lub wilgoci.
- Przed włączeniem urządzenia do sieci należy upewnić się, że przełącznik znajduje się w pozycji "WYŁ."
- Nie pozostawiać urządzenia bez nadzoru podczas jego funkcjonowania! Jeśli urządzenie nie jest już używane, zawsze odłączaj je od sieci.
- Niniejsze urządzenie nie jest przeznaczone do użytku przez osoby (w tym dzieci), które są niepełnosprawne fizycznie, umysłowo lub sensorycznie, albo które nie mają doświadczenia i wiedzy, chyba że osoby te są nadzorowane lub nauczone w zakresie obsługi tego urządzenia przez osobę odpowiedzialną za ich bezpieczeństwo. Dzieci powinny być nadzorowane, aby uniemożliwić im zabawę z urządzeniem.



### **Uwaga!**

*Nie należy używać urządzenia w pobliżu wanny, umywalki lub innych pojemników, wypełnionych wodą. Jeśli urządzenie wpadnie do wody, należy natychmiast odłączyć jego od sieci elektrycznej. Przy tym nigdy nie należy wkładać rąk do wody. Przed ponownym użyciem urządzenie musi zostać sprawdzone przez wykwalifikowanego technika.*

- Nigdy nie zanurzać urządzenia w wodzie lub innych płynach. Nie dotykać urządzenia mokrymi rękami. Jeśli urządzenie zostanie namoczone, natychmiast należy odłączyć go od sieci elektrycznej.

- Podłączać urządzenie tylko do źródła prądu zmiennego (~). Przed włączeniem upewnij się, że urządzenie jest przystosowane do napięcia używanego w sieci.
- Urządzenie może być podłączone tylko do sieci uziemionej. Aby zapewnić bezpieczeństwo, uziemienie musi być zgodne z obowiązującymi przepisami, dotyczącymi bezpieczeństwa elektrycznego. Nie stosować niestandardowych źródeł zasilania ani urządzeń łączących.
- Podczas korzystania z przedłużacza, upewnij się, że jest on uziemiony.
- **Każde błędne włączenie pozbawia użytkownika prawa do serwisu gwarancyjnego.**
- Nie używaj urządzenia poza pomieszczeniami. Chronić urządzenie przed uderzeniami o ostre krawędzie. Zawsze należy odłączać urządzenie od sieci elektrycznej po użytkowaniu, w czasie czyszczenia lub kiedy jest ono uszkodzone.
- Nie należy przenosić urządzenia, trzymając go za kabel sieciowy. Zabrania się, również odłączania urządzenia od sieci poprzez ciągnięcie za kabel sieciowy. Przy odłączaniu urządzenia od sieci elektrycznej należy trzymać wtyczkę.
- Zastosowanie dodatkowych akcesoriów, które nie są zawarte w zestawie producenta, automatycznie pozbawia użytkownika prawa do serwisu gwarancyjnego.
- Po użyciu nigdy nie owijać przewodu zasilającego wokół urządzenia, ponieważ może to spowodować z czasem jego uszkodzenie. Podczas przechowywania należy zawsze równomiernie układać przewód zasilający.
- Przewód zasilający może zostać wymieniony wyłącznie przez wykwalifikowany personel autoryzowanego centrum serwisowego. Wykonanie naprawy przez osoby niewykwalifikowane stanowi bezpośrednie zagrożenie dla użytkownika.
- Nie naprawiać urządzenia samodzielnie. Naprawy powinni być dokonywane wyłącznie przez wykwalifikowany personel autoryzowanego centrum serwisowego.
- Do napraw można używać wyłącznie oryginalnych części zamiennych.
- Nie wolno wyrzucać urządzenia wraz z odpadami domowymi po zakończeniu okresu użytkowania. Należy przekazać urządzenie do wyspecjalizowanego centrum recyklingu w celu dalszego przetwarzania. Pomoże to chronić środowisko naturalne.



#### **Uwaga!**

*Nie wolno wyrzucać urządzenia wraz z odpadami domowymi po zakończeniu okresu użytkowania. Należy przekazać urządzenie do wyspecjalizowanego centrum recyklingu w celu dalszego przetwarzania. Pomoże to ochronić środowisko naturalne.*

### **3. SPECJALNE INSTRUKCJE BEZPIECZEŃSTWA DLA TEGO URZĄDZENIA**



#### **Uwaga!**

*W celu napełnienia pojemnika użyj wyłącznie czystej, zimnej wody pitnej. Nigdy nie napełniaj pojemnika do wody innymi płynami, nie syp do pojemnika kawy.*

- Nie używaj ekspresu do kawy do przygotowywania napojów z herbaty lub cykorii.
- W celu uniknięcia zatkania się filtra, nigdy nie dodawaj do kawy mielonej innych produktów, takich jak, na przykład, cukier.
- Do przygotowania napoju z mielonej kawy nie wolno stosować kawy zmielonej najdrobniej "extra fine" do parzenia w dżewie. Może to spowodować zatkanie filtra. Czyszczenie lub wymiana zatkanego filtra nie jest objęte gwarancją urządzenia.
- W przypadku zatkania się filtra nie wolno czyścić jego otworów, używając ostrych metalowych przedmiotów.
- Nie napełniaj pojemnika na wodę powyżej znaku max i uważaj, żeby poziom wody nie spadł poniżej znaku min.
- Nigdy nie napełniaj wodą pojemnika zamontowanego w ekspresie do kawy, aby napełnić zbiornik, wyjmij go na zewnątrz.
- Nigdy nie włączać urządzenia bez wody.
- Podczas pracy ekspresu do kawy nie otwieraj pokrywy pojemnika na wodę, nie wyjmuj pojemnika i uchwytu filtra z obudowy. Może to prowadzić do oparzeń.

- Nigdy nie pozostawiaj ekspresu do kawy bez nadzoru podczas pracy urządzenia.
- Umieść urządzenie na płaskiej, stabilnej powierzchni jak najdalej od krawędzi stołu/powierzchni roboczej.
- Nie zostawiaj urządzenia w temperaturze otoczenia, mniejszej, niż 0 °C.

#### 4. ZAKRES STOSOWANIA

Urządzenie jest przeznaczone do użytku domowego i podobnego zastosowania w temperaturach i wilgotności pomieszczeń wewnętrznych, które są podane w niniejszej instrukcji:

- w punktach gastronomicznych dla personelu sklepów, biur, gospodarstw rolnych i innych jednostek organizacyjnych \* przez konsumentów hoteli, hosteli oraz innych miejsc, przeznaczonych dla turystów;
- w miejscach, przeznaczonych dla noclegu i śniadania.

Urządzenie nie jest przeznaczone do użytku przemysłowego lub handlowego, ani do przetwarzania produktów niespożywczych.

Producent nie ponosi odpowiedzialności za szkody wynikające z niewłaściwego użytkowania lub użytkowania niezgodnego z niniejszą instrukcją obsługi.

#### 5. OPIS URZĄDZENIA

Ekspres do kawy PCM 1536E Adore Cappuccino jest przeznaczony do parzenia kawy z poprzednio zmielonych ziaren poprzez przepuszczanie pod ciśnieniem podgrzanej wody pitnej przez warstwę kawy mielonej, znajdującą się w filtrze. Rys.1



1. Pokrywa pojemnika na wodę
2. Wymienny pojemnik na wodę
3. Obudowa ekspresu do kawy
4. Wyjmowana kratka tacy ociekowej
5. Taca ociekowa
6. Przycisk WŁ./WYŁ.
7. Uszczelniacz i miarka
8. Filtr dla jednej porcji
9. Filtr dla dwóch porcji
10. Uchwyt filtra
11. Rękojeść uchwytu filtra z klipsem
12. Regulator dostarczania pary wodnej/ pianki mlecznej
13. Dysza rury dozującej piankę mleczną
14. Dźwignia rury dozującej piankę mleczną
15. Wskaźnik Espresso porcja pojedyncza
16. Wskaźnik Espresso porcja podwójna
17. Wskaźnik Cappuccino porcja pojedyncza
18. Wskaźnik Cappuccino porcja podwójna
19. Wskaźnik Latte porcja pojedyncza
20. Wskaźnik Latte porcja podwójna
21. Przycisk OPTIONAL (wydawanie porcji Espresso)
22. Przycisk FROTH (wydawanie porcji Cappuccino / wydawanie pianki mlecznej)
23. Przycisk CLEAN (wydawanie porcji Latte / wybór trybu czyszczenia)

#### 6. WYPOSAŻENIE

1. Ekspres do kawy w zestawie – 1 szt.
2. Instrukcja obsługi - 1 szt.
3. Karta gwarancyjna - 1 szt.
4. Opakowanie (plastikowa torba + pudełko) - 1 szt.
5. Miarka-uszczelniacz kawy – 1 szt.

## 7. PRZYGOTOWANIE DO PRACY I UŻYTKOWANIE

Przed pierwszym użyciem albo jeśli ekspres do kawy nie był używany przez jakiś czas, należy go spłukać czystą ciepłą wodą w następujący sposób:

1. Usuń materiał opakowaniowy i naklejki reklamowe z ekspresu do kawy.
2. Wytrzyj obudowę urządzenia wilgotną szmatką.
3. Ustaw ekspres do kawy na płaskiej powierzchni.
4. Napełnij pojemnik wodą (poziom wody nie powinien przekraczać znaku "max") i umieść go w obudowie ekspresu do kawy. Zbiornik na mleko napełnij również wodą i zainstaluj na miejsce.
5. Podłącz wtyczkę do gniazdka zasilania.
6. Umieść uchwyt wraz z filtrem w ekspresie do kawy. W tym celu włóż go od dołu do góry do gniazda uchwytu na obudowie ekspresu do kawy w taki sposób, aby rękojeść uchwytu filtra znajdowała się pod znakiem  i zamocuj, obracając uchwyt za rękojeść w prawo o 40-45 stopni, aż do znaku  (Nie należy przy tym używać zbyt dużej siły!).
7. Postaw kubek pod dyszami uchwytu filtra na kratce tacy i wyreguluj dyszę spieniacza cappuccino, aby spuścić wodę do kubka.
8. Włącz zasilanie ekspresu do kawy, naciskając jeden raz przycisk (6) **ON/OFF**, a symbole na przednim panelu ekspresu do kawy będą świecić się. Ekspres do kawy zacznie się nagrzewać.
9. Wykonaj program "Pojedyncze Cappuccino" jednym naciśnięciem przycisku **FROTH**. Wykonaj te czynności, aż skończy się woda w pojemniku
10. Po spuszczeniu całej wody, należy dokładnie przepłukać pojemniki, filtr oraz uchwyt. **Uwaga!**



*Podczas pierwszego użycia lub po dłuższej przerwie w użytkowaniu może pojawić się wzmożony hałas w czasie pracy pompy podczas poboru wody. To jest normalne, hałas zmniejszy się za około 20 sekund po wypełnieniu linii wodą.*

### Podgrzewanie wstępne

Do przygotowania filiżanki dobrej gorącej kawy, zalecane jest podgrzanie ekspresu do kawy razem z zainstalowanym filtrem. W ten sposób eliminuje się wpływ zimnych części ekspresu do kawy na zaparzenie kawy.

1. Napełnij pojemnik na wodę wodą (poziom wody nie powinien przekraczać znaku "max") i umieść go w obudowie ekspresu do kawy.
2. Napełnij pojemnik do mleka wodą (poziom wody nie powinien przekraczać znaku "max") i 13 umieść go w obudowie ekspresu do kawy.
3. Zamontuj uchwyt wraz z filtrem w ekspresie do kawy, zgodnie z pkt 6 sekcji "Przygotowanie do pracy i użytkowanie".
4. Umieść odpowiednią filiżankę na kratce tacy ociekowej.
5. Podłącz wtyczkę do gniazdka zasilania.
6. Włącz zasilanie ekspresu do kawy, w tym celu naciśnij jeden raz przycisk **ON/OFF**, a znaki świetlne z przodu ekspresu do kawy będą migać 3 razy wraz z sygnałem dźwiękowym. Ekspres do kawy zacznie się nagrzewać.
7. Poczekaj, aż znaki świetlne przestaną migać i naciśnij jeden raz przycisk **FROTH**. Po zakończeniu procesu, znaki przestaną migać ponownie. Wstępne podgrzewanie jest teraz zakończone. Wytrzyj filtr do sucha przed nakładaniem kawę.



**Uwaga!**  
*W przypadku naciśnięcia znaku, zanim przestanie on migać, ekspres do kawy wyemituje sygnał ostrzegawczy, że wymagana temperatura nie została osiągnięta i należy odczekać, aż znaki przestaną migać.*

Funkcja automatycznego wyłączania ekspresu do kawy jest uruchamiana automatycznie 25-30 minutach po włączeniu, jeśli nie są wykonywane żadne czynności. W tym przypadku wszystkie znaki świetlne gasną. W celu ponownego włączenia, wystarczy wyjąć/umieścić zbiornik na mleko, lub wyłączyć urządzenie,

naciskając przycisk WŁ./WYŁ., i ponownie włączyć jego tym samym przyciskiem, co najmniej po upływie 5 sekund po jego wyłączeniu.



Ekspres do kawy zacznie się nagrzewać lub będzie już gotowy do parzenia kawy.-2

### Wybór wielkości kubku

#### Rozpoczęcie przygotowywania kawy

1. Wstępnie przygotowany i rozgrzany ekspres do kawy jest gotowy do użycia, lampki kontrolne świecą stale.
2. Zdejmij uchwyt filtra z gniazda na obudowie ekspresu do kawy (jeśli jest zainstalowany), obracając jego z pozycji  za rękkojęść w lewo o około kąt 45 stopni oraz opuszczając w dół. W razie potrzeby wytrzyj filtr do sucha, oraz umieść jego w uchwycie. Wypełnij filtr kawą mieloną za pomocą łyżki-miarki. Aby przygotować jedną porcję, użyj jednej miarki kawy, aby przygotować podwójną porcję – dwie miarki. - 3  
Zależnie od ilości kawy użyj filtra o odpowiedniej pojemności. Lekko uszczelnij kawę, można to zrobić za pomocą uszczelniacza, i usuń nadmiar z krawędzi filtra. -4
3. Umieść uchwyt filtra do gniazda na obudowie ekspresu do kawy zgodnie z pkt 6 sekcji "Przygotowanie do pracy i użytkowanie". Kratka tacy przeznaczona jest do użycia z jednego kubka o średnicy dna nie większej, niż 7 cm

#### Przygotowanie kawy Espresso

1. Naciśnij przycisk **OPTIONAL** aby zaparzyć jedną porcję . Przygotowaniu napoju towarzyszy miganie wskaźnika 15. Kiedy będzie gotowa, rozlegnie się pięciokrotny sygnał dźwiękowy.
2. Naciśnij dwukrotnie przycisk **OPTIONAL** aby zaparzyć podwójną porcję . Przygotowaniu napoju towarzyszy miganie wskaźnika 16. Kiedy będzie gotowa, rozlegnie się pięciokrotny sygnał dźwiękowy.
3. Trzykrotne naciśnięcie przycisku **OPTIONAL** pozwala uzyskać dowolną ilość napoju w granicach 230 ml. Zatrzymanie dopływu wody, w ramach tej dawki, odbywa się za pomocą kolejnego naciśnięcia przycisku **OPTIONAL**. Przygotowaniu napoju towarzyszy miganie wskaźników 15 i 16.



#### **Uwaga!**

*Po zakończeniu dozowania, resztki zaparzonej kawy będą przez pewien czas jeszcze wypływać z dysz uchwytu filtra.*

*Nie pozostawiaj zużytej kawy w filtrze przez dłuższy czas. W celu uniknięcia zatkania filtra i utworzenia się trudno rozpuszczalnych osadów, należy opróżnić filtr i przepłukać wyjmowaną tacę ekspresu do kawy bezpośrednio po jej użyciu.*

#### PRZYGOTOWANIE CAPPUCCINO



#### **Uwaga!**

*Dla dobrego spieniania się mleka i osiągnięcia stabilnego spieniania się, pojemnik na mleko powinien być wypełniony tylko zimnym mlekiem o temperaturze 3 -5 °C. Zalecane jest używanie w 100% naturalnego, ultrapasteryzowanego mleka z 1,5% tłuszczu.*

1. Napełnij pojemnik na mleko schłodzonym mlekiem (poziom mleka powinien znajdować się pomiędzy znakami "min" i "max") i umieść jego w obudowie ekspresu do kawy.
2. Umieść odpowiednią filiżankę na kratce tacy ociekowej. Pojemność kubka cappuccino powinna wynosić ponad 100 ml (patrz tabelkę na str. 7).
3. Wyreguluj nachylenie dyszy rurki dozującej piankę mleczną w taki sposób, aby para i pianka wydostały się z niej do kubka.
4. Dostosuj regulator pary/spieniania mleka wg swoich upodobań, obracając jego w lewo (mniejsza ilość piany) lub w prawo (większa ilość piany).
5. Naciśnij przycisk **FROTH** aby zaparzyć jedną porcję .



- Przygotowaniu napoju towarzyszy miganie wskaźnika 17. Kiedy będzie gotowa, rozlegnie się pięciokrotny sygnał dźwiękowy.
- Naciśnij dwukrotnie przycisk **FROTH** aby zaparzyć podwójną porcję .
- Przygotowaniu napoju towarzyszy miganie wskaźnika 18. Kiedy będzie gotowa, rozlegnie się pięciokrotny sygnał dźwiękowy.

**Uwaga!**

*Wraz z parą z dyszy rurki dozującej piankę mleczną może wydostawać się niewielka ilość wody. Natychmiast, bezpośrednio po każdym użyciu, należy wypułtać wyjmowaną dyszę rurki dozującej z piankę mleczną ciepłą wodą i szczotką z włosiem (okrągłą szczotką). Nie należy dopuścić do tworzenia się tłustych osadów.*

**PRZYGOTOWANIE KAWY LATTE**

Kolejność czynności jest taka sama, jak w przypadku przyrządzania Cappuccino, ale kubek jest używany w dużej objętości (patrz tabelkę na str. 7).

- Napełnij pojemnik na mleko schłodzonym mlekiem (poziom mleka powinien znajdować się pomiędzy znakami "min" i "max") i umieść jego w obudowie ekspresu do kawy.
- Umieść odpowiednią filiżankę na kratce tacy ociekowej. Objętość kubka na cappuccino powinna wynosić co najmniej 250 ml.
- Wyreguluj nachylenie dyszy rurki dozującej piankę mleczną w taki sposób, aby para i pianka wydostały się z niej do kubka.
- Dostosuj regulator pary/spieniania mleka wg swoich upodobań, obracając jego w lewo (mniejsza ilość piany) lub w prawo (większa ilość piany).
- Naciśnij przycisk **CLEAN** aby zaparzyć jedną porcję . Przygotowaniu napoju towarzyszy miganie wskaźnika 19. Kiedy będzie gotowa, rozlegnie się pięciokrotny sygnał dźwiękowy.
- Naciśnij dwukrotnie przycisk **CLEAN** aby zaparzyć podwójną porcję . Przygotowaniu napoju towarzyszy miganie wskaźnika 20. Kiedy będzie gotowa, rozlegnie się pięciokrotny sygnał dźwiękowy.



**Uwaga!**

*Wraz z parą z dyszy rurki dozującej piankę mleczną może wydostawać się niewielka ilość wody.*

**Przygotowanie spienionego mleka**

- Napełnij pojemnik na mleko schłodzonym mlekiem (poziom nie powinien przekraczać znaku "max") i umieść go w obudowie ekspresu do kawy.
- Dostosuj regulator pary wg swoich upodobań, obracając jego w lewo (mniejsza ilość piany) lub w prawo (większa ilość piany).
- Naciśnij 3 razy przycisk **FROTH** aby przygotować porcję spienionego mleka. Przygotowaniu napoju towarzyszy miganie wskaźników 17 i 18.
- Odłącz nalewanie w trybie ręcznym, gdy kubek napelnia się do pożądanego poziomu, naciskając ponownie przycisk **FROTH**.



**Uwaga!**

*Wraz z parą z dyszy rurki dozującej piankę mleczną może wydostawać się niewielka ilość wody.*

**Uwaga!**

*Jeśli po przygotowaniu napojów w pojemniku na mleko są pozostałości produktu, pojemnik na mleko może być przechowywany przez jakiś czas w lodówce!*



**8. CZYSZCZENIE I PIELĘGNACJA**

- Przed czyszczeniem urządzenia należy upewnić się, że jest ono wyłączone, odłączone od zasilania i całkowicie schłodzone.

- Nie zwlekaj z czyszczeniem urządzenia po użyciu, aby zapobiec zatykaniu się filtra i powstawaniu trudnych do usunięcia osadów na częściach ekspresu do kawy.
- Nie wolno zanurzać urządzenie we wodę oraz do innych cieczy. Zawsze należy upewnić się, że woda nie dostanie się do przyłączy elektrycznych.
- Wytrzyj urządzenie na zewnątrz wilgotną, miękką ściereczką. Do czyszczenia urządzenia nie należy używać agresywnych, ściernych środków czyszczących, ani rozpuszczalników organicznych.
- Wyjmij uchwyt filtra, usuń resztki kawy z filtra. Optucz uchwyt i filtr w ciepłej wodzie, przetrzyj na sucho miękką szmatką bez włosia lub gąbką. (Sprawdź wewnętrzne otwory filtra, jeśli są zapchane, oczyść je małą szczoteczką (nie jest dołączona do zestawu)).
- Oczyść gniazdo uchwytu filtra wilgotną ściereczką.
- Wyjmij tacę ociekową, spuść nagromadzony płyn, spłucz wodą i wytrzyj miękką ściereczką. Powtarzaj tę procedurę po każdym użyciu urządzenia.
- Okresowo myj gąbką lub miękką ściereczką wewnątrz pojemnika na wodę.
- W celu dokonania głębszego czyszczenia, wykonaj jeden cykl gotowania pojedynczego espresso tylko z wodą i uchwytym filtra bez zainstalowanego filtra w środku

### Czyszczenie pojemnika na mleko i dysy parowej

- Wyjmij pojemnik na mleko, wyjmij nagromadzony płyn, spłucz ciepłą wodą i przetrzyj miękką gąbką. Do czyszczenia urządzenia nie należy używać agresywnych, ściernych środków czyszczących, ani rozpuszczalników organicznych.
- Pojemnik BEZ pokrywy można myć w zmywarce.
- Napełnij czysty pojemnik ciepłą wodą tak, aby była pomiędzy "min" a "max" i umieść jego, wraz z założoną pokrywką, do włączonego i gotowego do pracy urządzenia.
- Umieść duży kubek pod dyszą rury dozującej piankę mleczną.
- Naciśnij przycisk CLEAN . Rozpocznie się proces czyszczenia mechanizmu pokrywy. Płukaniu dozownika mleka towarzyszy miganie wskaźników 19 i 20
- Po zakończeniu procesu czyszczenia, rozlegnie się pięciokrotny sygnał dźwiękowy.

### Czyszczenie przewodu parowego odbywa się w 3 etapach:

1. Przewód parowy przepłukuje się dużą ilością wody, która jest podgrzana do temperatury około 100 °C. Na tym etapie są wyplukiwane główne zanieczyszczenia mleczne.
2. Przerwa lub czyszczenie powietrzem, w którym wewnętrzne powierzchnie przewodów parowych są suszone.
3. Płukanie przewodu parowego niewielką ilością wody o temp. 70-80 °C, które daje możliwość usunięcia drobnych zanieczyszczeń, zawierających minerały takie, jak wapń, chlor oraz in.



#### **Uwaga!**

*Proces czyszczenia nie kończy się, dopóki obie lampki migają. W tym czasie nie można wykonywać żadnych innych czynności z przewodem parowym i ekspresem do kawy.*

*Należy poczekać do czasu, aż wskaźniki czyszczenia zgasną.*

### Usuwanie kamienia

Do skutecznej pracy ekspresu do kawy zalecane jest usuwanie kamienia co 2-3 miesiące, a w przypadku użycia "twardej" wody, częściej. W tym celu należy wykonać czynności, opisane w sekcji "Przygotowanie do pracy", a zamiast wody należy użyć 2-3% roztworu kwasu cytrynowego. Następnie należy powtórzyć czynności, opisane w sekcji "Przygotowanie do pracy", ale już napełniając pojemnik czystą wodą.



#### **Uwaga!**

*Zalecane jest dokonanie pełnego czyszczenia co 80 cykli parzenia kawy, jeśli woda jest miękka (filtrowana), oraz co 40 cykli parzenia kawy, jeśli woda jest twarda. Usuwanie usterek, które powstały w wyniku opóźnionej lub niewłaściwej konserwacji oraz czynności, związanych z*



czyszczeniem filtrów, usuwaniem złożeń tłuszczu i kamienia, nie są objęte gwarancją i są wykonywane na koszt użytkownika.

### 9. PRZECHOWYWANIE

1. Upewnij się, iż urządzenie jest odłączone od zasilania, gdy nie jest używane.
2. Spuść wodę i wyczyść urządzenie.
3. Wytrzyj urządzenie do sucha i upewnij się, że urządzenie jest przechowywane w suchym, chłodnym miejscu.
4. **Zabrania się przechowywania ekspresu do kawy w nieogrzewanym pomieszczeniu w ujemnej temperaturze powietrza!**

Urządzenia są przechowywane w zamkniętym, suchym i czystym pomieszczeniu, w temperaturze otoczenia nie wyższej, niż plus 40 o wilgotności względnej nie przekraczającej 70% i braku w środowisku kurzu, kwaśnych i innych par, negatywny wpływ na materiały, urządzenia elektryczne.

### 10. TRANSPORT

Urządzenia elektryczne są transportowane wszystkimi rodzajami transportu zgodnie z zasadami transportu towarów, działającymi na transporcie danego typu. Podczas transportu urządzenia należy stosować oryginalne opakowanie fabryczne.

Transport urządzeń powinien wykluczać możliwość bezpośredniego oddziaływania na nie opadów atmosferycznych i agresywnych środowisk.

### 11. REALIZACJA

Reguły sprzedaży nie zostały ustalone.

### 12. WYMOGI, DOTYCZĄCE UTYLIZACJI



Zgodnie z dyrektywą WEEE 2012/19/UE w sprawie zużytego sprzętu elektrycznego i elektronicznego urządzenia nie powinny być utylizowane razem z odpadami domowymi. Powinno ono zostać przekazane oficjalnemu punktowi selektywnej zbiórki odpadów.

### 13. USTERKI ORAZ ICH USUNIĘCIE

Problem	Możliwe rozwiązanie
Z dyszy uchwytu filtra nie leje się gorąca woda.	<ul style="list-style-type: none"><li>• Upewnij się, że pojemnik jest wypełniony we wodę.</li><li>• Być może, powietrze dostało się do części roboczej ekspresu do kawy, co spowodowało wyłączenie pompy.</li><li>• Powtórz czynności opisane w pkt 6 ("Przygotowanie do pracy").</li><li>• Jeśli ta funkcja nie zostanie przywrócona, należy skontaktować się z wykwalifikowanym fachowcem serwisu.</li></ul>
Z dyszy tulei parowej nie wydostaje się para.	<ul style="list-style-type: none"><li>• Usuń osady, które mogły powstać wewnątrz dyszy rury dozującej piankę mleczną.</li><li>• Sprawdź poziom wody w zbiorniku.</li></ul>
Kawa przelewa się przez uchwyt filtra.	<ul style="list-style-type: none"><li>• Możliwa przyczyna – do filtra została wsypana zbyt duża ilość zmielonej kawy, co powoduje, że uchwyt filtra został luźno zamocowany w gnieździe na obudowie ekspresu do kawy. Należy odczekać, aż ekspres do kawy ostygnie i wtedy ponownie przygotować napój, używając podanej w opisie ilości mielonej kawy.</li></ul>

<p>Podczas parzenia pierwszej porcji, kawa cieknie z dyszy uchwytu filtra zbyt wolno lub wcale nie cieknie.</p>	<ul style="list-style-type: none"> <li>• Sprawdź filtr do kawy mielonej. Jeśli otwory filtra są zatkane, należy je wyczyścić za pomocą małej szczotki lub odpowiedniego narzędzia.</li> <li>• Problem ten może być spowodowany niewystarczającym przepływem wody przez perforowaną tarczę w gnieździe obudowy ekspresu do kawy. Istnieje wiarygodność, że po kilku miesiącach użytkowania otwory dysku zostały zatkane. W takim przypadku tarczę należy wyczyścić szczotką lub wykałaczką, a następnie włączyć ekspres do kawy i przepędzić wodę przez urządzenie, ale bez zainstalowanego w obudowie uchwytu filtra. Woda powinna swobodnie płynąć ze wszystkich otworów tarczy, jeśli tak się nie stanie – tarcza jest zatkana i należy skontaktować się z centrum serwisowym.</li> <li>• Pojemnik na wodę nie jest prawidłowo zainstalowany w obudowie ekspresu do kawy. Włóż pojemnik, maksymalnie mocno i stabilnie, jak to jest możliwe, umieszczając jego w obudowie urządzenia.</li> <li>• W pojemniku brak wystarczającej ilości wody, aby pompa mogła napompować ją do zaparzenia kawy. Wypełnij pojemnik.</li> </ul>
<p>Kawa jest wodnista i zimna.</p>	<ul style="list-style-type: none"> <li>• Zastosowana kawa jest zbyt grubo mielona.</li> <li>• Do przygotowania bardziej skoncentrowanego i gorącego napoju, ziarna kawy powinny być bardzo drobno mielone (wielkość, odpowiednia dla ekspresów do kawy).</li> </ul>



#### **Uwaga!**

Jeśli nie można rozwiązać problemu samodzielnie, stosując opisane powyżej kroki, prosimy o kontakt z Autoryzowanym centrum serwisowym POLARIS.

#### **14. DANE TECHNICZNE**

##### **PCM 1536E Adore Cappuccino – Elektryczny ekspres do kawy do użytku domowego marki POLARIS**

Moc: 1350 W

Napięcie: 220-240 V

Częstotliwość: ~50 Hz

Pojemność pojemnika na wodę (bojlera) – 1,8 l.

Klasa ochronna: I

**Uwaga:** ze względu na ciągły proces zmian i ulepszeń, mogą występować pewne różnice pomiędzy instrukcją obsługi a urządzeniem. Producent ma nadzieję, że użytkownik zwróci na to uwagę.

#### **15. INFORMACJE O CERTYFIKACJI**

Urządzenie jest zgodne z następującymi dyrektywami UE:

- 2014/30/EU (EMC)

- 2014/35/EU (LVD)

- 2001/95/EC The General Product Safety Directive (GPSD)

- 2011/65/EU ROHS II (Directive Restriction of Hazardous Substance)



Szacowany okres użytkowania produktu: 3 lata.

Okres gwarancyjny: 24 miesiące od daty zakupu.

Data produkcji podana jest na urządzeniu.

**PRODUCENT:** Polaris Corporation Limited, Block 1801, 18/F, Jubilee Center, 46 Gloucester Road, Wanchai, Hong Kong.

**Właściciel znaku towarowego Polaris:** Astrata Spółka Akcyjna, Heverbestrasse 5, Ham, Canton Zug, 6330, Szwajcaria.

**Autoryzowany przedstawiciel producenta w UE:** ZSA "HTV1", Švitrigailos G. 11A, Wilno, Litwa.

## 16. ZOBOWIĄZANIA GWARANCYJNE

**Produkt:** Elektryczny ekspres do kawy

**Model:** PCM 1536E Adore Cappuccino

Niniejsza gwarancja obowiązuje przez okres 24 miesięcy od daty zakupu i obejmuje serwis gwarancyjny produktu w przypadku wystąpienia wad materiałowo-produkcyjnych. Niniejsza gwarancja jest ważna z zastrzeżeniem następujących zasad i warunków:

1. Gwarancja producenta obejmuje wszystkie modele, które są produkowane pod znakiem towarowym "POLARIS" i zakupione od autoryzowanych sprzedawców producenta, w krajach, w których świadczona jest usługa gwarancyjna (niezależnie od miejsca zakupu).
2. Urządzenie musi być użytkowane zgodnie z instrukcją obsługi oraz zgodnie z obowiązującymi przepisami i wymaganiami bezpieczeństwa.
3. Niniejsza gwarancja nie obejmuje wad, które wystąpią po przekazaniu towaru konsumentowi, na skutek:
  - Oddziaływania chemicznego, mechanicznego lub innego, przenikania ciał obcych, płynów, owadów oraz innych rzeczy do wnętrza urządzenia;
  - Niewłaściwego użytkowania, polegającego na korzystaniu z produktu nie zgodnie z jego przeznaczeniem, a także instalacji i użytkowania wyrobu z naruszeniem wymagań Instrukcji obsługi i zasad bezpieczeństwa;
  - Kamień wapienny, kamień wodny w wyniku zastosowania wody o wysokiej zawartości minerałów.
  - Użycie produktu do celów, do których nie jest on przeznaczony;
  - Normalnego użytkowania, jak również naturalnego zużycia, które nie wpływa na właściwości funkcjonalne: uszkodzeń mechanicznych powierzchni zewnętrznej lub wewnętrznej (wgniecenia, zadrapania, otarcia), naturalnych zmian koloru metalu, w tym pojawienia się tęczy i ciemnych plam, a także — korozji metalu w miejscach uszkodzenia powłoki i niepokrytych obszarów metalu;
  - Zużycia elementów ozdobnych, lamp, baterii, osłon, kolektorów zanieczyszczeń, pasów, szczotek oraz innych części o ograniczonym okresie trwałości użytkowej;
  - Naprawa produktu, która zostanie, dokona przez osoby lub organizacje, które nie należą do Autoryzowanych centrów serwisowych\*;
  - Uszkodzenie produktu podczas transportu, nieprawidłowego użytkowania, jak również w związku z nieprzewidzianymi modyfikacjami konstrukcyjnymi produktu lub samodzielną naprawą.
4. Producent nie ponosi odpowiedzialności gwarancyjnej, jeśli produkt nie posiada tabliczki znamionowej lub jeśli dane na tabliczce znamionowej zostaną usunięte, lub poprawione.
5. Niniejsza gwarancja, dotyczy wyłącznie produktów, używanych do użytku osobistego i nie dotyczy produktów używanych do celów komercyjnych, przemysłowych lub zawodowych.

**Uwaga!!** Producent nie ponosi odpowiedzialności za ewentualne szkody, wyrządzone bezpośrednio lub pośrednio przez produkt POLARIS osobom, zwierzętom domowym, środowisku lub szkody majątkowe, jeżeli zostały one spowodowane przez nieprzestrzeganie zasad lub warunków użytkowania i montażu produktu, umyślnego lub niedbałego działania konsumenta, lub osób trzecich.

W przypadku wszelkich pytań, związanych z serwisowaniem, kontrolą jakości, naprawą gwarancyjną i pogwarancyjną produktów POLARIS, prosimy o kontakt z autoryzowanym dystrybutorem POLARIS.

[Data produkcji jest podana na tabliczce znamionowej na tylnej powierzchni produktu](#)

Ηλεκτρική καφετιέρα espresso  
POLARIS  
Μοντέλο PCM 1536E Adore Cappuccino  
Εγχειρίδιο οδηγιών

Σας ευχαριστούμε για την επιλογή των προϊόντων που διατίθενται στην αγορά υπό το εμπορικό σήμα POLARIS. Τα προϊόντα μας σχεδιάστηκαν με βάση τις υψηλές απαιτήσεις ποιότητας, λειτουργικότητας και σχεδιασμού. Είμαστε σίγουροι ότι θα μείνετε ικανοποιημένοι με την αγορά του καινούριου προϊόντος της εταιρείας μας.

Πριν τη χρήση της συσκευής διαβάστε προσεκτικά τις παρούσες οδηγίες, οι οποίες περιέχουν σημαντικές πληροφορίες σχετικά με την ασφάλειά σας, καθώς και συστάσεις για τη σωστή χρήση και φροντίδα της συσκευής.

Φυλάξτε τις παρούσες οδηγίες μαζί με το πιστοποιητικό εγγύησης, την ταμειακή απόδειξη, κατά προτίμηση με το χάρτινο κουτί του προϊόντος και το υλικό συσκευασίας.

## 1. ΓΕΝΙΚΕΣ ΠΛΗΡΟΦΟΡΙΕΣ

Οι παρούσες οδηγίες χρήσης προορίζονται για ενημέρωση σχετικά με τις τεχνικές προδιαγραφές, την κατασκευή και τους κανόνες χρήσης και φύλαξης/αποθήκευσης της καφετιέρας, μοντέλο POLARIS PCM 1536E Adore Cappuccino (εφεξής αποκαλείται καφετιέρα, συσκευή).

## 2. ΓΕΝΙΚΕΣ ΥΠΟΔΕΙΞΕΙΣ ΑΣΦΑΛΕΙΑΣ

- Η συσκευή πρέπει να χρησιμοποιείται σύμφωνα με τους «Κανόνες Τεχνικής Λειτουργίας Ηλεκτρικών Εγκαταστάσεων Καταναλωτών».
- Η συσκευή προορίζεται αποκλειστικά και μόνο για οικιακή χρήση. Η παρατεταμένη χρήση της συσκευής για εμπορικούς σκοπούς μπορεί να οδηγήσει σε υπερφόρτωσή της, με ενδεχόμενο αποτέλεσμα να υποστεί βλάβη ή να προκαλέσει ζημιά στην ανθρώπινη υγεία.
- Η συσκευή πρέπει να χρησιμοποιείται μόνο για τον σκοπό κατασκευής της σύμφωνα με τις οδηγίες χρήσης.
- Προτού προβείτε στη χρήση της συσκευής, μελετήστε προσεκτικά τις παρούσες οδηγίες χρήσης.
- Πραγματοποιήστε οπτικό έλεγχο της συσκευής κάθε φορά πριν την ενεργοποιήσετε. Εάν η συσκευή ή το καλώδιο τροφοδοσίας φέρει βλάβη, σε καμία περίπτωση μην συνδέσετε τη συσκευή στην πρίζα.
- Μην χρησιμοποιείτε τη συσκευή μετά από πτώση εάν υπάρχουν ορατές ενδείξεις βλάβης. Πριν τη χρήση η συσκευή πρέπει να ελεγχθεί από ειδικευμένο τεχνικό.
- Μην χρησιμοποιείτε τη συσκευή εάν δεν είστε σίγουροι για τη λειτουργικότητά της.
- Η συσκευή και το καλώδιο τροφοδοσίας πρέπει να αποθηκεύονται με τέτοιο τρόπο, ώστε να μην εκτίθενται σε υψηλές θερμοκρασίες, άμεσο ηλιακό φως ή υγρασία.
- Πριν συνδέσετε τη συσκευή στο ηλεκτρικό δίκτυο, βεβαιωθείτε ότι ο επιλογέας βρίσκεται στη θέση «OFF».
- Μην αφήνετε τη συσκευή, όταν αυτή λειτουργεί, χωρίς επιτήρηση! Όταν δεν χρησιμοποιείτε άλλο τη συσκευή, πάντα να την αποσυνδέετε από το ηλεκτρικό δίκτυο.
- Η παρούσα συσκευή δεν προορίζεται για χρήση από άτομα (συμπεριλαμβανομένων των παιδιών) που έχουν σωματική, νευρική ή διανοητική αναπηρία ή έλλειψη εμπειρίας και γνώσης, εκτός εάν τα άτομα αυτά επιβλέπονται ή ενημερώνονται σχετικά με τη χρήση της συσκευής από τον υπεύθυνο για την ασφάλειά τους. Τα παιδιά πρέπει να εποπτεύονται για να αποτραπεί το ενδεχόμενο παιχνιδιού τους με τη συσκευή.



### **Προσοχή!**

*Μην χρησιμοποιείτε τη συσκευή κοντά σε μανιέρα, νεροχύτη ή άλλα δοχεία που περιέχουν νερό. Εάν η συσκευή πέσει στο νερό, αποσυνδέστε την αμέσως από το ηλεκτρικό δίκτυο. Υπό αυτές τις συνθήκες, σε καμία περίπτωση μην βάλετε τα χέρια σας στο νερό. Πριν από την επόμενη χρήση της η συσκευή πρέπει να ελεγχθεί από ειδικευμένο τεχνικό.*

- Μη βυθίζετε ποτέ τη συσκευή σε νερό ή άλλα υγρά. Μην ακουμπάτε τη συσκευή με βρεγμένα χέρια. Εάν η συσκευή βραχεί, αποσυνδέστε την αμέσως από το ηλεκτρικό δίκτυο.
- Συνδέστε τη συσκευή μόνο σε πηγή εναλλασσόμενου ρεύματος (~). Πριν από την ενεργοποίηση, βεβαιωθείτε ότι η τάση του ηλεκτρικού δικτύου είναι κατάλληλη για την ορθή λειτουργία της συσκευής.
- Η συσκευή μπορεί να συνδεθεί μόνο σε γειωμένο ηλεκτρικό δίκτυο. Προς διασφάλιση της ασφάλειάς σας, η γείωση πρέπει να συμμορφώνεται με τα καθιερωμένα ηλεκτρολογικά πρότυπα. Μην χρησιμοποιείτε μη τυποποιημένες πηγές τροφοδοσίας ή συσκευές σύνδεσης.
- Όταν χρησιμοποιείτε μια προέκταση καλωδίου, βεβαιωθείτε ότι είναι γειωμένη.
- **Οποιαδήποτε εσφαλμένη ενεργοποίηση σας στερεί το δικαίωμα στις υπηρεσίες στο πλαίσιο της εγγύησης.**
- Μη χρησιμοποιείτε τη συσκευή σε εξωτερικούς χώρους. Προστατεύετε τη συσκευή από κτυπήματα σε αιχμηρές γωνίες. Μετά από τη χρήση της συσκευής ή κατά τον καθαρισμό της ή σε περίπτωση που υποστεί βλάβη, πάντα να την αποσυνδέετε από το ηλεκτρικό δίκτυο.
- Ποτέ μην μεταφέρετε τη συσκευή κρατώντας την από το καλώδιο τροφοδοσίας της. Απαγορεύεται επίσης αποσύνδεση της συσκευής από το δίκτυο κρατώντας την από το καλώδιο τροφοδοσίας της. Κατά την αποσύνδεση της συσκευής από το ηλεκτρικό δίκτυο κρατήστε την από το φις.
- Χρήση πρόσθετων εξαρτημάτων που δεν περιέχονται στη συσκευασία σας στερεί το δικαίωμα της παρεχόμενης εγγύησης.
- Μετά τη χρήση, μην τυλίγετε ποτέ το καλώδιο τροφοδοσίας γύρω από τη συσκευή, επειδή με την πάροδο του χρόνου μπορεί να οδηγήσει σε φθορά του καλωδίου. Προτού φυλάξετε τη συσκευή, πάντοτε να ισιώνετε καλά το καλώδιο.
- Η αντικατάσταση του καλωδίου τροφοδοσίας δύναται να πραγματοποιηθεί μόνο από ειδικευμένο προσωπικό - υπαλλήλους του κέντρου εξυπηρέτησης. Επισκευές από μη ειδικευμένο προσωπικό εγκυμονούν άμεσο κίνδυνο για τον χρήστη.
- Μην επισκευάζετε τη συσκευή μόνοι σας. Επισκευές πρέπει να πραγματοποιούνται μόνο από ειδικευμένο τεχνικό προσωπικό του κέντρου εξυπηρέτησης.
- Για την επισκευή της συσκευής μπορούν να χρησιμοποιηθούν μόνο αυθεντικά ανταλλακτικά.
- Μετά το πέρας του ωφέλιμου χρόνου χρήσης της συσκευής, μην την απορρίψετε μαζί με οικιακά απορρίμματα. Παραδώστε την σε ειδικό σημείο συλλογής για περαιτέρω ανακύκλωση. Έτσι θα συμβάλετε στην προστασία του περιβάλλοντος.



#### **Προσοχή!**

Μετά το πέρας του ωφέλιμου χρόνου χρήσης της συσκευής, μην την απορρίψετε μαζί με οικιακά απορρίμματα. Παραδώστε την σε ειδικό σημείο συλλογής για περαιτέρω ανακύκλωση. Έτσι θα συμβάλετε στην προστασία του περιβάλλοντος.

### **3. ΕΙΔΙΚΕΣ ΟΔΗΓΙΕΣ ΑΣΦΑΛΕΙΑΣ ΤΗΣ ΠΑΡΟΥΣΑΣ ΣΥΣΚΕΥΗΣ**



#### **Προσοχή!**

Χρησιμοποιείτε μόνο καθαρό και κρύο πόσιμο νερό για την πλήρωση του δοχείου. Ποτέ μην γεμίζετε το δοχείο νερού με άλλα υγρά, μην ρίχνετε καφέ μέσα στο δοχείο.

- Μην χρησιμοποιείτε την καφετιέρα για την παρασκευή ροφημάτων από τσάι ή κιχωρίο.
- Προς αποφυγή απόφραξης του φίλτρου, ποτέ μην προσθέτετε στον αλεσμένο καφέ άλλα προϊόντα π.χ. ζάχαρη.
- Για την παρασκευή ροφήματος από αλεσμένο καφέ στην καφετιέρα δεν επιτρέπεται η χρήση του καφέ της πιο ψιλής άλεσης "extra fine" για βράσιμο σε μπρίκι. Αυτό μπορεί να οδηγήσει σε απόφραξη του φίλτρου. Ο καθαρισμός ή η αντικατάσταση του αποφραγμένου φίλτρου δεν καλύπτεται από τις υπηρεσίες εγγύησης.
- Σε περίπτωση απόφραξης του φίλτρου δεν επιτρέπεται ο καθαρισμός των ωπών του με αιχμηρά μεταλλικά αντικείμενα.
- Μην γεμίζετε το δοχείο νερού πάνω από την ένδειξη max και βεβαιωθείτε ότι η στάθμη του νερού δεν κατεβαίνει κάτω από την ένδειξη min.

- Ποτέ μην γεμίζετε το δοχείο με νερό, όταν είναι τοποθετημένο μέσα στην καφετιέρα, για την πλήρωση του δοχείου αφαιρέστε το.
- Ποτέ μην ενεργοποιείτε τη συσκευή χωρίς νερό.
- Μην ανοίγετε το κάλυμμα του δοχείου νερού, μην αφαιρείτε το δοχείο και τη βάση του φίλτρου από το σώμα της καφετιέρας κατά τη διάρκεια της λειτουργίας της. Αυτό μπορεί να γίνει αιτία εγκαυμάτων.
- Ποτέ μην αφήνετε την καφετιέρα χωρίς επίβλεψη κατά τη λειτουργία της
- Τοποθετείτε τη συσκευή σε μια επίπεδη, σταθερή επιφάνεια όσο το δυνατόν πιο μακριά από την άκρη του τραπεζιού/της επιφάνειας εργασίας.
- Μην αφήνετε τη συσκευή στο περιβάλλον όπου η θερμοκρασία είναι μικρότερη από 0° C.

#### 4. ΤΟΜΕΑΣ ΧΡΗΣΗΣ

Η συσκευή προορίζεται για οικιακή και παρόμοια χρήση σε συνθήκες θερμοκρασίας και υγρασίας οικιακού χώρου σύμφωνα με τις παρούσες οδηγίες χρήσης:

- σε χώρους εστίασης υπαλλήλων καταστημάτων, γραφείων, αγροικιών και άλλων μονάδων • από καταναλωτές σε ξενοδοχεία, ξενώνες και άλλους χώρους που προορίζονται για κατοικία,
- σε χώρους που προορίζονται για διανυκτέρευση με πρωινό.

Η συσκευή δεν προορίζεται για βιομηχανική και εμπορική χρήση ούτε για επεξεργασία μη εδωδιμων προϊόντων. Ο κατασκευαστής δεν ευθύνεται για τυχόν ζημιές που οφείλονται σε ακατάλληλη ή μη προβλεπόμενη στις παρούσες οδηγίες χρήση.

#### 5. ΠΕΡΙΓΡΑΦΗ ΤΗΣ ΣΥΣΚΕΥΗΣ

Η καφετιέρα PCM 1536E Adore Carruccino προορίζεται για την παρασκευή καφέ από προλασμένους κόκκους καφέ μέσω περάσματος υπό πίεση του θερμασμένου πόσιμου νερού μέσα από το στρώμα του αλεσμένου καφέ ο οποίος βρίσκεται στο φίλτρο. Εικ. 1



1. Κάλυμμα του δοχείου νερού
2. Αφαιρούμενο δοχείο νερού
3. Σώμα της καφετιέρας
4. Αποσπώμενη σχάρα περισυλλογής υγρών
5. Δίσκος περισυλλογής υγρών
6. Κομβίο ON/OFF
7. Εξάρτημα συμπίεσης και μεζούρα
8. Φίλτρο για μια μερίδα
9. Φίλτρο για δύο μερίδες
10. Βάση του φίλτρου
11. Λαβή της βάσης του φίλτρου με σφιγκτήρα
12. Ρυθμιστής παραγωγής ατμού / αφρού γάλακτος
13. Ακροφύσιο του σωλήνα εκροής αφρού γάλακτος
14. Μοχλός του σωλήνα εκροής αφρού γάλακτος
15. Ένδειξη Espresso μονή δόση
16. Ένδειξη Espresso διπλή δόση
17. Ένδειξη Carruccino μονή δόση
18. Ένδειξη Carruccino διπλή δόση
19. Ένδειξη Latte μονή δόση
20. Ένδειξη Latte διπλή δόση
21. Κομβίο OPTIONAL (εκροή μίας μερίδας Espresso)
22. Κομβίο FROTH (εκροή μίας μερίδας Carruccino / εκροή αφρού γάλακτος)
23. Κομβίο CLEAN (εκροή μίας μερίδας Latte / επιλογή τρόπου καθαρισμού)

## 6. ΠΕΡΙΕΧΟΜΕΝΑ ΣΥΣΚΕΥΑΣΙΑΣ

1. Καφετιέρα με όλα τα παρελκόμενα – 1 τμχ
2. Οδηγίες χρήσης – 1 τμχ
3. Πιστοποιητικό εγγύησης – 1 τμχ
4. Συσκευασία (πλαστική σακούλα + κουτί) – 1 τμχ
5. Μεζούρα και εξάρτημα συμπίεσης καφέ – 1 τμχ

## 7. ΠΡΟΕΤΟΙΜΑΣΙΑ ΓΙΑ ΛΕΙΤΟΥΡΓΙΑ ΚΑΙ ΧΡΗΣΗ

Πριν από την πρώτη χρήση ή εάν η καφετιέρα δεν έχει χρησιμοποιηθεί για ορισμένο χρονικό διάστημα, πρέπει να ξεπλυθεί με καθαρό ζεστό νερό ως εξής:

1. Αφαιρέστε το υλικό συσκευασίας και τα διαφημιστικά αυτοκόλλητα από την καφετιέρα.
2. Σκουπίστε το σώμα της συσκευής με ένα νοτισμένο πανί.
3. Τοποθετήστε την καφετιέρα πάνω σε μια επίπεδη επιφάνεια.
4. Γεμίστε το δοχείο με νερό (η στάθμη του νερού δεν πρέπει να υπερβαίνει την ένδειξη “max”) και τοποθετήστε το μέσα στο σώμα της καφετιέρας. Γεμίστε το δοχείο γάλακτος επίσης με νερό και τοποθετήστε το στη θέση του.
5. Συνδέστε το φως του καλωδίου τροφοδοσίας στην πρίζα του ηλεκτρικού δικτύου.
6. Τοποθετήστε τη βάση μαζί με το φίλτρο στην καφετιέρα. Για τον σκοπό αυτό τοποθετήστε την από κάτω προς τα πάνω στην υποδοχή της βάσης στο σώμα της καφετιέρας, έτσι ώστε η λαβή της βάσης του φίλτρου να βρίσκεται κάτω από την ένδειξη , και ασφαλίστε την στρέφοντας τη βάση από τη λαβή προς τα δεξιά κατά 40-45 μοίρες  έως την ένδειξη **(Σε αυτή την περίπτωση δεν πρέπει να ασκείτε μεγάλη δύναμη!)**.
7. Τοποθετήστε ένα φλιτζάνι κάτω από το ακροφύσιο της βάσης του φίλτρου και πάνω στη σχάρα του δίσκου και ρυθμίστε το ακροφύσιο παρασκευής καπουτσίνο για την εκροή του νερού στο φλιτζάνι.
8. Ενεργοποιήστε την παροχή ηλεκτρικού ρεύματος της καφετιέρας πιέζοντας το κομβίο **ON/OFF** μία φορά, αμέσως μετά τα σύμβολα στο μπροστινό πάνελ της καφετιέρας θα ανάψουν. Η καφετιέρα θα αρχίσει να θερμαίνεται.
9. Διεξάγετε το πρόγραμμα παρασκευής “Μονό καπουτσίνο” με την πίεση του κομβίου **FROTH** μία φορά. Πραγματοποιείτε αυτές τις ενέργειες, έως ότου τελειώσει το νερό στο δοχείο
10. Αφού όλο το νερό στραγγίξει, ξεπλύνετε ενδελεχώς τα δοχεία, το φίλτρο και τη βάση. **Προσοχή!**



*Κατά την πρώτη χρήση ή μετά από μια μακροπρόθεσμη διακοπή της χρήσης είναι δυνατόν να παρουσιαστεί αυξημένος θόρυβος λειτουργίας της αντλίας κατά την παροχή νερού. Αυτό είναι φυσιολογικό φαινόμενο, ο θόρυβος θα μειωθεί περίπου σε 20 δευτερόλεπτα μετά την πλήρωση των σωληνώσεων με νερό.*

### Προθέρμανση

Για την παρασκευή ενός φλιτζανιού καλού ζεστού καφέ σας συνιστούμε να προθερμάνετε την καφετιέρα με τοποθετημένο το φίλτρο. Έτσι, αποκλείεται η επίδραση των κρύων μερών της καφετιέρας στο βράσιμο του καφέ.

1. Γεμίστε το δοχείο νερού με νερό (η στάθμη του νερού δεν πρέπει να υπερβαίνει την ένδειξη “max”) και τοποθετήστε το μέσα στο σώμα της καφετιέρας.
2. Γεμίστε το δοχείο γάλακτος με νερό (η στάθμη του νερού δεν πρέπει να υπερβαίνει την ένδειξη “max”) και 13 τοποθετήστε το μέσα στο σώμα της καφετιέρας.
3. Τοποθετήστε τη βάση μαζί με το φίλτρο στην καφετιέρα σύμφωνα με την παράγραφο 6 της ενότητας “Προετοιμασία για λειτουργία και χρήση”.
4. Τοποθετήστε το κατάλληλο φλιτζάνι επάνω στη σχάρα του δίσκου.
5. Συνδέστε το φως του καλωδίου τροφοδοσίας στην πρίζα του ηλεκτρικού δικτύου.

6. Απενεργοποιήστε την παροχή ηλεκτρικού ρεύματος της καφετιέρας πιέζοντας το κομβίο **ON/OFF** μία φορά, και αμέσως μετά τα φωτεινά σύμβολα στο μπροστινό πάνελ της καφετιέρας θα αναβοσβήσουν 3 φορές με τον χαρακτηριστικό ήχο. Η καφετιέρα θα αρχίσει να θερμαίνεται.
7. Αναμένετε τα φωτεινά σύμβολα να πάψουν να αναβοσβήνουν και πιέστε μία φορά το κομβίο **FROTH**. Αφού η διαδικασία ολοκληρωθεί, τα σύμβολα και πάλι να πάψουν να αναβοσβήνουν. Τώρα, η προθέρμανση έχει ολοκληρωθεί. Προτού τοποθετήσετε τον καφέ, σκουπίστε το φίλτρο μέχρι να στεγνώσει.



#### **Προσοχή!**

*Εάν πιέσετε το σύμβολο προτού σταματήσει να αναβοσβήνει, η καφετιέρα θα παραγάγει ένα προειδοποιητικό ηχητικό σήμα υποδεικνύοντας ότι η απαιτούμενη θερμοκρασία δεν έχει επιτευχθεί και πρέπει να αναμένετε έως ότου τα σύμβολα σταματήσουν να αναβοσβήνουν.*

Η λειτουργία αυτόματης απενεργοποίησης της καφετιέρας θα ενεργοποιηθεί αυτόματα μετά από 25-30 λεπτά κατόπιν ενεργοποίησης της καφετιέρας, εάν δεν πραγματοποιείται καμία ενέργεια με αυτήν. Ταυτόχρονα σβήνουν όλα τα φωτεινά σύμβολα. Για να συνεχιστεί η λειτουργία, αρκεί να αφαιρέσετε/να τοποθετήσετε το δοχείο γάλακτος ή να απενεργοποιήσετε τη συσκευή πιέζοντας το κομβίο on/off και την επανενεργοποιήσετε με το ίδιο κουμπί μετά από τουλάχιστον 5 δευτερόλεπτα κατόπιν της απενεργοποίησης.



Η καφετιέρα θα αρχίσει να θερμαίνεται ή θα είναι ήδη έτοιμη για την παρασκευή καφέ.

### **Επιλογή μεγέθους φλιτζανιού-2**

#### **Έναρξη παρασκευής καφέ**

1. Προετοιμασμένη και προθερμασμένη η καφετιέρα είναι έτοιμη για χρήση, οι ενδεικτικές λυχνίες εκπέμπουν σταθερό φωτισμό.
2. Αφαιρέστε τη βάση του φίλτρου από την υποδοχή στο σώμα της καφετιέρας (εάν είναι τοποθετημένη) στρέφοντάς την από τη λαβή από τη θέση  προς τα αριστερά περίπου κατά 45 μοίρες και κατεβάζοντάς την προς τα κάτω. Σκουπίστε το φίλτρο μέχρι να στεγνώσει, εάν είναι απαραίτητο, και τοποθετήστε το στη βάση του. Γεμίστε το φίλτρο με αλεσμένο καφέ με τη βοήθεια της μεζούρας. Για την παρασκευή της μονής δόσης χρησιμοποιήστε μία μεζούρα καφέ, για την παρασκευή της διπλής δόσης δύο μεζούρες.-3  
Ανάλογα με την ποσότητα του καφέ χρησιμοποιήστε το φίλτρο με κατάλληλη χωρητικότητα. Συμπιέστε ελαφρώς τον καφέ, μπορείτε να το κάνετε χρησιμοποιώντας το εξάρτημα συμπίεσης, και αφαιρέστε το πλεόνασμά του από τις άκρες του φίλτρου.-4
3. Τοποθετήστε τη βάση του φίλτρου στην υποδοχή στο σώμα της καφετιέρας σύμφωνα με την παράγραφο 6 της ενότητας "Προετοιμασία για λειτουργία και χρήση". Η σχάρα του δίσκου έχει σχεδιαστεί για χρήση ενός φλιτζανιού με τη μέγιστη διάμετρο του πυθμένα 7 εκατοστών

### **Παρασκευή του καφέ Espresso**

1. Πιέστε το κομβίο **OPTIONAL** για την παρασκευή μίας μερίδας . Κατά την παρασκευή του ροφήματος αναβοσβήνει η ένδειξη 15. Κατόπιν ολοκλήρωσης της παρασκευής, θα ακουστεί ο πενταπλός χαρακτηριστικός ήχος.
2. Πιέστε δύο φορές το κομβίο **OPTIONAL** για την παρασκευή διπλής μερίδας . Κατά την παρασκευή του ροφήματος αναβοσβήνει η ένδειξη 16. Κατόπιν ολοκλήρωσης της παρασκευής, θα ακουστεί ο πενταπλός χαρακτηριστικός ήχος.
3. Με τριπλό πάτημα του κομβίου **OPTIONAL** θα λάβετε οιαδήποτε επιθυμητή ποσότητα του ροφήματος έως 230 ml. Μπορείτε να διακόψετε την εκροή του νερού στα πλαίσια αυτής της ποσότητας με πίεση του κομβίου **OPTIONAL** άλλη μία φορά. Κατά την παρασκευή του ροφήματος αναβοσβήνουν οι ενδείξεις 15 και 16.



#### **Προσοχή!**



Κατόπιν ολοκλήρωσης της δοσομέτρησης τα υπολείμματα του παρασκευασμένου καφέ θα εκκρέουν από τα ακροφύσια της βάση του φίλτρου για κάποιο χρονικό διάστημα.

Μην αφήνετε τον χρησιμοποιημένο καφέ μέσα στο φίλτρο για μεγάλο χρονικό διάστημα. Προς αποφυγή απόφραξης του φίλτρου και δημιουργίας επικαθίσεων από άλατα με χαμηλή διαλυτότητα, αδειάστε το φίλτρο και ξεπλύνετε τον αποσπώμενο δίσκο της καφετιέρας άμεσα μετά τη χρήση της.

### Παρασκευή του καφέ Καπουτσίνο



#### Προσοχή!

Για τη δημιουργία πλούσιου αφρού γάλακτος που θα διαρκέσει, το δοχείο γάλακτος πρέπει να πληρώνεται μόνο με κρύο γάλα σε θερμοκρασία 3 - 5 °C. Σας συνιστούμε να χρησιμοποιείτε το 100% φυσικό γάλα μακράς διάρκειας με περιεκτικότητα σε λίπος 1,5%.

1. Γεμίστε το δοχείο γάλακτος με κρύο γάλα (το επίπεδο του γάλακτος πρέπει να βρίσκεται μεταξύ των ενδείξεων «**min**» και «**max**») και τοποθετήστε το μέσα στο σώμα της καφετιέρας.
2. Τοποθετήστε το κατάλληλο φλιτζάνι επάνω στη σχάρα του δίσκου. Η χωρητικότητα του φλιτζανιού για καπουτσίνο θα πρέπει να υπερβαίνει 100 ml (βλ. πίνακα στη σελ. 7).
3. Ρυθμίστε την κλίση του ακροφυσίου του σωλήνα εκροής αφρού γάλακτος, ούτως ώστε ο ατμός και ο αφρός από αυτό να βγαίνουν μέσα στο φλιτζάνι.
4. Ρυθμίστε τον ρυθμιστή εκροής ατμού/αφρού γάλακτος ανάλογα με την αρέσκειά σας, στρέφοντάς τον προς τα αριστερά (λιγότερος αφρός) ή προς τα δεξιά (περισσότερος αφρός).
5. Πιέστε το κομβίο **FROTH** για την παρασκευή μίας μερίδας ☕.
6. Κατά την παρασκευή του ροφήματος αναβοσβήνει η ένδειξη 17. Κατόπιν ολοκλήρωσης της παρασκευής, θα ακουστεί ο πενταπλός χαρακτηριστικός ήχος.
7. Πιέστε δύο φορές το κομβίο **FROTH** για την παρασκευή διπλής μερίδας ☕.
8. Κατά την παρασκευή του ροφήματος αναβοσβήνει η ένδειξη 18. Κατόπιν ολοκλήρωσης της παρασκευής, θα ακουστεί ο πενταπλός χαρακτηριστικός ήχος.

#### Προσοχή!

Από το ακροφύσιο του σωλήνα εκροής αφρού γάλακτος μπορεί να βγει μια μικρή ποσότητα νερού μαζί με τον ατμό. Ξεπλύνετε το αποσπώμενο ακροφύσιο του σωλήνα εκροής αφρού γάλακτος με χλιαρό νερό και θούρτσα καθαρισμού (για μπουκάλια) αμέσως μετά από κάθε χρήση. Μην αφήνετε να γίνει εναπόθεση λιπαρών συστατικών μέσα του.

### ΠΑΡΑΣΚΕΥΗ ΤΟΥ ΚΑΦΕ ΛΑΤΕ

Η διαδικασία είναι όμοια με αυτή της παρασκευής του Καπουτσίνο, αλλά το φλιτζάνι που χρησιμοποιείται πρέπει να έχει μεγαλύτερη χωρητικότητα (βλ. πίνακα στη σελ. 7).

1. Γεμίστε το δοχείο γάλακτος με κρύο γάλα (το επίπεδο του γάλακτος πρέπει να βρίσκεται μεταξύ των ενδείξεων «**min**» και «**max**») και τοποθετήστε το μέσα στο σώμα της καφετιέρας.
2. Τοποθετήστε το κατάλληλο φλιτζάνι επάνω στη σχάρα του δίσκου. Η χωρητικότητα του φλιτζανιού για καπουτσίνο πρέπει να είναι τουλάχιστον 250ml.
3. Ρυθμίστε την κλίση του ακροφυσίου του σωλήνα εκροής αφρού γάλακτος, ούτως ώστε ο ατμός και ο αφρός από αυτό να βγαίνουν μέσα στο φλιτζάνι.
4. Ρυθμίστε τον ρυθμιστή εκροής ατμού/αφρού γάλακτος ανάλογα με την αρέσκειά σας, στρέφοντάς τον προς τα αριστερά (λιγότερος αφρός) ή προς τα δεξιά (περισσότερος αφρός)
5. Πιέστε το κομβίο **CLEAN** για την παρασκευή μίας μερίδας ☕. Κατά την παρασκευή του ροφήματος αναβοσβήνει η ένδειξη 19. Κατόπιν ολοκλήρωσης της παρασκευής, θα ακουστεί ο πενταπλός χαρακτηριστικός ήχος.

6. Πιέστε δύο φορές το κομβίο **CLEAN** για την παρασκευή διπλής μερίδας . Κατά την παρασκευή του ροφήματος αναβοσβήνει η ένδειξη 20. Κατόπιν ολοκλήρωσης της παρασκευής, θα ακουστεί ο πενταπλός χαρακτηριστικός ήχος.



**Προσοχή!**

Από το ακροφύσιο του σωλήνα εκροής αφρού γάλακτος μπορεί να βγει μια μικρή ποσότητα νερού μαζί με τον ατμό.

### Παρασκευή αφρόγαλου

1. Γεμίστε το δοχείο γάλακτος με κρύο γάλα (η στάθμη δεν πρέπει να υπερβαίνει την ένδειξη “max”) και τοποθετήστε το μέσα στο σώμα της καφετιέρας.
2. Ρυθμίστε τον ρυθμιστή εκροής ατμού ανάλογα με την αρέσκειά σας, στρέφοντάς τον προς τα αριστερά (λιγότερος αφρός) ή προς τα δεξιά (περισσότερος αφρός)
3. Πιέστε 3 φορές το κομβίο FROTH για την παρασκευή μίας μερίδας αφρόγαλου. Κατά την παρασκευή του ροφήματος αναβοσβήνουν οι ενδείξεις 17 και 18.
4. Απενεργοποιήστε την εκροή χειροκίνητα, όταν το φλιτζάνι γεμίσει μέχρι το επιθυμητό επίπεδο, πιέζοντας άλλη μία φορά το κομβίο FROTH.



**Προσοχή!**

Από το ακροφύσιο του σωλήνα εκροής αφρού γάλακτος μπορεί να βγει μια μικρή ποσότητα νερού μαζί με τον ατμό.



**Προσοχή!**

Εάν, μετά την παρασκευή των ροφημάτων, στο δοχείο γάλακτος μείνει αχρησιμοποίητο προϊόν, το δοχείο με το γάλα μπορεί να διατηρηθεί στο ψυγείο για κάποιο χρονικό διάστημα!

### 8. ΚΑΘΑΡΙΣΜΟΣ ΚΑΙ ΦΡΟΝΤΙΔΑ

- Προτού προχωρήσετε στον καθαρισμό της συσκευής, βεβαιωθείτε ότι είναι απενεργοποιημένη, αποσυνδεδεμένη από το ηλεκτρικό δίκτυο και εντελώς κρύα.
- Μην αναβάλλετε για πολύ τον καθαρισμό της συσκευής μετά τη χρήση της, για να αποφύγετε απόφραξη του φίλτρου και εναπόθεση δύσκολων αλάτων στα εξαρτήματα της καφετιέρας.
- Μη βυθίζετε τη συσκευή σε νερό ή σε άλλα υγρά. Προσέχετε πάντοτε να μην εισέρχεται νερό στις ηλεκτρικές συνδέσεις.
- Καθαρίστε τη συσκευή εξωτερικά με ένα νοτισμένο μαλακό υφασμάτινο πανί. Για τον καθαρισμό της συσκευής δεν πρέπει να χρησιμοποιούνται επιθετικά, αποξεστικά προϊόντα καθαρισμού καθώς και οργανικοί διαλύτες.
- Αφαιρέστε τη βάση του φίλτρου, αφαιρέστε τα υπολείμματα του καφέ από το φίλτρο. Ξεπλύνετε τη βάση και το φίλτρο με χλιαρό νερό, σκουπίστε τα με ένα μαλακό υφασμάτινο πανί χωρίς χνούδι ή σφουγγάρι μέχρι να στεγνώσουν. (Ελέγξτε τις εσωτερικές σπές του φίλτρου και, εάν είναι φραγμένες, καθαρίστε τες με ένα μικρό βουρτσάκι (δεν περιλαμβάνεται στη συσκευασία)).
- Καθαρίστε τη θέση τοποθέτησης της βάσης του φίλτρου με ένα νοτισμένο υφασμάτινο πανί.
- Αφαιρέστε τον δίσκο περισυλλογής υγρών, στραγγίξτε τα συσσωρευμένα υγρά, ξεπλύνετε τον με νερό και σκουπίστε τον με ένα μαλακό υφασμάτινο πανί. Επαναλαμβάνετε αυτή τη διαδικασία μετά από κάθε χρήση της συσκευής.
- Πλύνετε τακτικά το εσωτερικό μέρος του δοχείου νερού με ένα σφουγγάρι ή ένα μαλακό υφασμάτινο πανί.
- Για πιο βαθύ καθαρισμό διεξάγετε έναν κύκλο παρασκευής μονού espresso μόνο με νερό και τη βάση του φίλτρου χωρίς τοποθετημένο μέσα το φίλτρο

#### Καθαρισμός του δοχείου γάλακτος και του ακροφυσίου ατμού

- Αφαιρέστε το δοχείο γάλακτος, στραγγίστε τα συσσωρευμένα υγρά, ξεπλύνετε το με χλιαρό νερό και ένα μαλακό σφουγγάρι. Για τον καθαρισμό της συσκευής δεν πρέπει να χρησιμοποιούνται επιθετικά, αποξεστικά προϊόντα καθαρισμού καθώς και οργανικοί διαλύτες.

- Το δοχείο πλένεται στο πλυντήριο πιάτων ΧΩΡΙΣ το κάλυμμά του.
- Γεμίστε το καθαρό δοχείο με χλιαρό νερό μεταξύ των ενδείξεων "min" και "max" και τοποθετήστε το μαζί με το κάλυμμά του στην ενεργοποιημένη και έτοιμη για λειτουργία συσκευή.
- Τοποθετήστε ένα μεγάλο φλιτζάνι κάτω από το ακροφύσιο του σωλήνα εκροής αφρού γάλακτος.
- Πιέστε το κομβίο CLEAN . Θα ξεκινήσει η διαδικασία καθαρισμού του μηχανισμού του καλύμματος. Κατά την πλύση του δοσομετρητή γάλακτος αναβοσβήνουν οι ενδεικτικές λυχνίες 19 και 20
- Κατόπιν ολοκλήρωσης της διαδικασίας καθαρισμού, θα ακουστεί ο πενταπλός χαρακτηριστικός ήχος.

### **Ο καθαρισμός της σωλήνωσης ατμού πραγματοποιείται σε 3 στάδια:**

1. Η σωλήνωση ατμού ξεπλένεται με άφθονο νερό, το οποίο προθερμαίνεται έως τη θερμοκρασία περίπου 100 βαθμών Κελσίου. Σε αυτό το στάδιο γίνεται έκπλυση των χοντρών υπολειμμάτων του γάλακτος.
2. Πάυση ή καθαρισμός με αέρα, χάρη στον οποίο λαμβάνει χώρα στέγνωμα των εσωτερικών επιφανειών της σωλήνωσης ατμού.
3. Πλύση της σωλήνωσης ατμού με μια μικρή ποσότητα νερού σε θερμοκρασία 70-80 βαθμών, κατά την οποία απομακρύνονται ψιλά υπολείμματα που περιέχουν μέταλλα, όπως το ασβέστιο, το χλώριο και τα λοιπά.



#### **Προσοχή!**

*Όσο αναβοσβήνουν και οι δύο ενδεικτικές λυχνίες, η διαδικασία καθαρισμού δεν έχει ολοκληρωθεί. Μέσα σε αυτό το χρονικό διάστημα δεν πρέπει να εκτελείτε καμία ενέργεια με τη σωλήνωση ατμού και την καφετιέρα.*

*Θα πρέπει να αναμένετε οι ενδεικτικές λυχνίες καθαρισμού να σβήσουν.*

### **Αφαίρεση αλάτων**

Για την αποτελεσματική λειτουργία της καφετιέρας συνιστάται να πραγματοποιείται η αφαίρεση αλάτων κάθε 2-3 μήνες και σε περίπτωση χρήσης "σκληρού" νερού ακόμη πιο συχνά. Για τον σκοπό αυτό πρέπει να πραγματοποιήσετε τις ενέργειες που περιγράφονται στην ενότητα "Προετοιμασία για λειτουργία", όμως αντί για νερό θα πρέπει να χρησιμοποιήσετε το διάλυμα κιτρικού οξέος 2-3%. Κατόπιν θα πρέπει να επαναλάβετε ξανά τις ενέργειες που περιγράφονται στην ενότητα "Προετοιμασία για λειτουργία", αφού όμως πληρώσετε το δοχείο με καθαρό νερό.



#### **Προσοχή!**

*Ο πλήρης καθαρισμός συνιστάται να διεξάγεται κάθε 80 κύκλους παρασκευής καφέ, εάν το νερό είναι μαλακό (φιλτραρισμένο), και κάθε 40 κύκλους παρασκευής καφέ, εάν το νερό είναι σκληρό. Η αντιμετώπιση τυχόν ελαττωμάτων που οφείλονται σε μη έγκαιρη ή ακατάλληλη φροντίδα καθώς και εργασίες που αφορούν στον καθαρισμό των φίλτρων, την αφαίρεση λιπαρών υπολειμμάτων και αλάτων δεν καλύπτονται από την εγγύηση και εκτελούνται με τα έξοδα του χρήστη.*

## **9. ΑΠΟΘΗΚΕΥΣΗ/ΦΥΛΑΞΗ**

1. Βεβαιωθείτε ότι η συσκευή έχει αποσυνδεθεί από το ηλεκτρικό δίκτυο, όταν δεν την χρησιμοποιείτε.
2. Στραγγίστε το νερό και πραγματοποιήστε τον καθαρισμό της συσκευής.
3. Σκουπίστε τη συσκευή, έως ότου στεγνώσει, και εξασφαλίστε τη φύλαξή της σε ξηρό, δροσερό μέρος.
4. **Απαγορεύεται η αποθήκευση/φύλαξη της καφετιέρας σε χώρο χωρίς θέρμανση σε θερμοκρασία περιβάλλοντος κάτω από το 0 βαθμούς Κελσίου!**

Ηλεκτρικές συσκευές αποθηκεύονται σε κλειστούς, ξηρούς και καθαρούς χώρους σε θερμοκρασία περιβάλλοντος έως 40°C και με σχετική υγρασία έως 70%, χωρίς παρουσία σκόνης ή όξινων ή άλλων ατμών στο περιβάλλον που επηρεάζουν δυσμενώς τα υλικά των ηλεκτρικών συσκευών.

## 10. ΜΕΤΑΦΟΡΑ

Ηλεκτρικές συσκευές μεταφέρονται με όλα τα μέσα μεταφοράς σύμφωνα με τους κανόνες μεταφοράς εμπορευμάτων που ισχύουν για κάθε συγκεκριμένο μέσο μεταφοράς. Κατά τη μεταφορά της συσκευής να χρησιμοποιείτε την αρχική εργοστασιακή συσκευασία.

Μεταφορά των συσκευών πρέπει να αποκλείει την πιθανότητα άμεσης έκθεσης σε ατμοσφαιρικά φαινόμενα και επιθετικό περιβάλλον.

## 11. ΔΙΑΘΕΣΗ ΣΤΗΝ ΑΓΟΡΑ

Κανόνες διάθεσης στην αγορά δεν καθορίζονται.

## 12. ΑΠΑΙΤΗΣΕΙΣ ΓΙΑ ΑΝΑΚΥΚΛΩΣΗ



Σύμφωνα με την Οδηγία 2012/19/ΕΕ σχετικά με τα απόβλητα ηλεκτρικού και ηλεκτρονικού εξοπλισμού (WEEE 2012/19/EU on waste electrical and electronic equipment Directive), δεν επιτρέπεται ανακύκλωση των συσκευών μαζί με τα οικιακά απορρίμματα. Πρέπει να παραδώσετε τη συσκευή στο επίσημο κέντρο διαχωρισμού συλλογής απορριμμάτων.

## 13. ΔΥΣΛΕΙΤΟΥΡΓΙΕΣ ΚΑΙ ΕΠΙΛΥΣΗ ΤΟΥΣ

Πρόβλημα	Πιθανή λύση
Δεν εκρέει ζεστό νερό από το ακροφύσιο της βάσης του φίλτρου.	<ul style="list-style-type: none"><li>• Βεβαιωθείτε ότι το δοχείο περιέχει επαρκή ποσότητα νερού.</li><li>• Πιθανόν να έχει εισέλθει αέρας στο εσωτερικό του λειτουργικού μέρους της καφετιέρας, με αποτέλεσμα να αποσυνδεθεί η αντλία.</li><li>• Επαναλάβετε τα βήματα που περιγράφονται στην παράγραφο 6 ("Προετοιμασία για λειτουργία").</li><li>• Εάν κατόπιν αυτού η λειτουργία δεν αποκατασταθεί, θα πρέπει να απευθυνθείτε σε εξειδικευμένο προσωπικό του κέντρου τεχνικής υποστήριξης.</li></ul>
Δεν βγαίνει ατμός από το ακροφύσιο του σωλήνα ατμού.	<ul style="list-style-type: none"><li>• Απομακρύνετε τυχόν υπολείμματα που πιθανόν να έχουν σχηματιστεί μέσα στο ακροφύσιο του σωλήνα εκροής αφρού γάλακτος.</li><li>• Ελέγξτε τη στάθμη του νερού στο δοχείο.</li></ul>
Ο καφές ξεχειλίζει από τη βάση του φίλτρου.	<ul style="list-style-type: none"><li>• Πιθανόν να έχει τοποθετηθεί υπερβολικά μεγάλη ποσότητα αλεσμένου καφέ στο φίλτρο, με αποτέλεσμα η βάση του φίλτρου να μην ασφαλιστεί καλά στην υποδοχή στο σώμα της καφετιέρας. Πρέπει να αναμένετε η καφετιέρα να κρυώσει και να παρασκευάσετε το ρόφημα εκ νέου, χρησιμοποιώντας την κατάλληλη ποσότητα του αλεσμένου καφέ όπως περιγράφεται στις παρούσες οδηγίες χρήσης.</li></ul>
Κατά την παρασκευή της πρώτης μερίδας, ο καφές ρέει από το ακροφύσιο της βάσης του φίλτρου υπερβολικά	<ul style="list-style-type: none"><li>• Ελέγξτε το φίλτρο για αλεσμένο καφέ. Εάν οι οπές του φίλτρου είναι φραγμένες, τότε πρέπει να τις καθαρίσετε χρησιμοποιώντας ένα μικρό βουρτσάκι ή ένα αντίστοιχο κατάλληλο εργαλείο.</li><li>• Αυτό το πρόβλημα μπορεί να οφείλεται σε ανεπαρκή ροή του νερού μέσα από τον διάτρητο δίσκο στην υποδοχή του σώματος της καφετιέρας. Υπάρχει η πιθανότητα απόφραξης των οπών του δίσκου μετά από μερικούς μήνες χρήσης της συσκευής. Σε αυτή την περίπτωση ο δίσκος πρέπει να καθαριστεί με μια βούρτσα ή με μια οδοντογλυφίδα, κατόπιν ενεργοποιήστε την καφετιέρα και αφήστε το νερό να περάσει μέσα από τη συσκευή, αλλά χωρίς ασφαλισμένη στο σώμα τη βάση του φίλτρου. Το νερό πρέπει να ρέει ανεμπόδιστα από όλες τις οπές του δίσκου, εάν αυτό δεν συμβαίνει, τότε ο δίσκος είναι φραγμένος και πρέπει να επικοινωνήσετε με το κέντρο τεχνικής υποστήριξης.</li></ul>

<p>αργά ή δεν εκκρέει καθόλου.</p>	<ul style="list-style-type: none"> <li>• Το δοχείο νερού δεν έχει τοποθετηθεί σωστά στο σώμα της καφετιέρας. Εισάγετε το δοχείο, τοποθετώντας το όσο το δυνατόν πιο σφικτά και σταθερά στο σώμα της συσκευής.</li> <li>• Το δοχείο δεν έχει αρκετό νερό, για να μπορεί να αντλείται για την παρασκευή του καφέ. Πληρώστε το δοχείο.</li> </ul>
<p>Ο καφές είναι νερολύος και κρύος.</p>	<ul style="list-style-type: none"> <li>• Ο καφές που χρησιμοποιείται είναι πολύ χοντρός άλεσης.</li> <li>• Για την παρασκευή πιο συμπυκνωμένου και ζεστού ροφήματος, οι κόκκοι του καφέ πρέπει να είναι πιο ψιλής άλεσης (κατάλληλης για καφετιέρες εσπρέσο).</li> </ul>



**Προσοχή!**

Εάν δεν μπορείτε να επιλύσετε το πρόβλημα μόνοι σας με τα παραπάνω βήματα, παρακαλούμε επικοινωνήστε με το Εξουσιοδοτημένο Κέντρο Εξυπηρέτησης της POLARIS.

**14. ΤΕΧΝΙΚΑ ΧΑΡΑΚΤΗΡΙΣΤΙΚΑ**

**PCM 1536E Adore Cappuccino: Καφετιέρα ηλεκτρική για οικιακή χρήση του εμπορικού σήματος**

**POLARIS** Ισχύς: 1350 W

Τάση: 220-240 V

Συχνότητα: ~50 Hz

Χωρητικότητα του δοχείου νερού (βραστήρα): 1,8 l.

Κλάση προστασίας: I

**Σημείωση:** Λόγω της συνεχιζόμενης διαδικασίας μεταβολών και βελτιώσεων, ενδέχεται να υπάρχουν κάποιες διαφορές μεταξύ των οδηγιών χρήσης και του προϊόντος. Ο κατασκευαστής ελπίζει ότι ο χρήστης θα το λάβει υπόψη του.

**15. ΠΛΗΡΟΦΟΡΙΕΣ ΠΙΣΤΟΠΟΙΗΣΗΣ**

Η συσκευή συμμορφώνεται με τις ακόλουθες Οδηγίες της ΕΕ:

- Οδηγία 2014/30/ΕΕ (EMC)

- Οδηγία 2014/35/ΕΕ (LVD)

- Οδηγία 2001/95/ΕΚ για τη γενική ασφάλεια των προϊόντων (ΟΓΑΠ)

- 2011/65/ΕΕ ROHS II (Οδηγία για τον περιορισμό της χρήσης ορισμένων επικίνδυνων ουσιών)



Εκτιμώμενος ωφέλιμος χρόνος χρήσης του προϊόντος: 3 έτη.

Περίοδος εγγύησης: 24 μήνες από την

ημερομηνία αγοράς. Η ημερομηνία κατασκευής

αναγράφεται στο προϊόν.

**ΚΑΤΑΣΚΕΥΑΣΤΗΣ:** Polaris Corporation Limited, Block 1801, 18/F, Jubilee Centre, 46 Gloucester Road, Wanchai, Χονγκ Κονγκ.

**Δικαιούχος του ΕΣ Polaris:** Ανώνυμη εταιρεία "Αστράτα", Gewerbestrasse 5, Cham, Cuntun of Zug, 6330, Ελβετία.

**Εξουσιοδοτημένος αντιπρόσωπος του κατασκευαστή στην ΕΕ:** ZAO «HTV1», Švitrigailos 11A Vilnius, Λιθουανία.

## 16. ΟΡΟΙ ΕΓΓΥΗΣΗΣ

**Προϊόν:** Ηλεκτρική καφετιέρα

**Μοντέλο:** PCM 1536E Adore Cappuccino

Η παρούσα εγγύηση ισχύει για 24 μήνες από την ημερομηνία αγοράς του προϊόντος και συνεπάγεται την κάλυψη υπηρεσιών εγγύησης της συσκευής σε περίπτωση εντοπισμού ελαττωμάτων που σχετίζονται με τα υλικά και τη λειτουργία της. Η παρούσα εγγύηση ισχύει εφόσον τηρούνται οι ακόλουθοι όροι:

1. Οι όροι εγγύησης του κατασκευαστή ισχύουν για όλα τα μοντέλα που κατασκευάζονται υπό τη μάρκα POLARIS και διατίθενται από τους εξουσιοδοτημένους από τον κατασκευαστή πωλητές, στις χώρες όπου καλύπτονται οι υπηρεσίες εγγύησης (ανεξάρτητα από τον τόπο αγοράς).
2. Το προϊόν πρέπει να χρησιμοποιείται σε πλήρη συμμόρφωση με τις οδηγίες χρήσης και με τήρηση των κανόνων και των απαιτήσεων ασφαλείας.
3. Η παρούσα εγγύηση δεν καλύπτει τυχόν ελαττώματα που προκύψουν μετά την παράδοση του προϊόντος στον καταναλωτή και οφείλονται στις εξής αιτίες:
  - Χημική, μηχανική ή άλλη επίδραση, διείσδυση ξένων αντικειμένων, υγρών, εντόμων και των προϊόντων μεταβολισμού τους εντός του προϊόντος,
  - Ακατάλληλη χρήση η οποία συνίσταται στη χρήση του προϊόντος πέραν του σκοπού κατασκευής του καθώς και τοποθέτηση και λειτουργία του προϊόντος κατά παράβαση των απαιτήσεων των Οδηγιών χρήσης και των κανόνων ασφαλείας,
  - Σχηματισμός ιζήματος ασβεστίου, εναποθέσεων αλάτων και πουριού λόγω χρήσης νερού με υψηλή περιεκτικότητα σε μέταλλα.
  - Χρήση του προϊόντος για σκοπούς για τους οποίους δεν προορίζεται,
  - Κανονική λειτουργία καθώς και φυσική φθορά που δεν επηρεάζουν τις λειτουργικές του ιδιότητες: μηχανικές βλάβες στην εξωτερική ή εσωτερική επιφάνεια (χτυπήματα, γρατσουνιές, τριψίματα), φυσικές μεταβολές στο χρώμα του μετάλλου, συμπεριλαμβανομένης της εμφάνισης σκούρων σημείων και σημείων χρώματος ουράνιου τόξου, καθώς και διάβρωση στο μέταλλο σε σημεία βλάβης της επικάλυψης και ακάλυπτων περιοχών μετάλλου,
  - Φθορά διακοσμητικών μερών, λαμπτήρων, μπαταριών, διάφανων προστατευτικών, συλλεκτών απορριμμάτων, μίαντων, βουρτσών και άλλων εξαρτημάτων με περιορισμένο ωφέλιμο χρόνο χρήσης,
  - Επισκευή του προϊόντος από άτομα ή οργανισμούς που δεν είναι εξουσιοδοτημένα κέντρα εξυπηρέτησης\*,
  - Βλάβες του προϊόντος κατά τη μεταφορά, ακατάλληλη χρήση του καθώς και τροποποιήσεις που δεν προβλέπονται στην κατασκευή του προϊόντος ή αυτόβουλη επισκευή.
4. Ο κατασκευαστής δεν έχει την υποχρέωση να παρέχει υπηρεσίες εγγύησης εάν το προϊόν δεν διαθέτει πινακίδα τεχνικών χαρακτηριστικών ή εάν τα δεδομένα που αναγράφονται σε αυτή έχουν διαγραφεί ή διορθωθεί.
5. Η παρούσα εγγύηση ισχύει μόνο για προϊόντα που χρησιμοποιούνται για προσωπικές οικιακές ανάγκες και δεν καλύπτει προϊόντα που χρησιμοποιούνται για εμπορικούς, βιομηχανικούς ή επαγγελματικούς σκοπούς.

**Προσοχή!!** Ο κατασκευαστής ουδεμία ευθύνη φέρει για τυχόν βλάβη που προκαλείται άμεσα ή έμμεσα από το προϊόν POLARIS σε ανθρώπους, κατοικίδια ζώα ή περιβάλλον ή τυχόν υλικές ζημιές, εάν αυτές έλαβαν χώρα λόγω μη συμμόρφωσης με τους κανόνες ή τους όρους χρήσης και τοποθέτησης του προϊόντος, της εκ προθέσεως ή απερίσκεπτης ενέργειας του καταναλωτή ή τρίτων προσώπων.

Για όλα τα θέματα σχετικά με την τεχνική συντήρηση, τον ποιοτικό έλεγχο, την εγγύηση καθώς και την επισκευή των προϊόντων POLARIS κατόπιν λήξης της περιόδου εγγύησης, επικοινωνήστε με τον πωλητή – εξουσιοδοτημένο αντιπρόσωπο της POLARIS.

[Η ημερομηνία κατασκευής αναγράφεται στην πινακίδα τεχνικών χαρακτηριστικών, που βρίσκεται στο πίσω τοίχωμα του προϊόντος](#)

