



Підігрівач пляшечок для дитячого харчування
Інструкція з користування приладом



Бойрер Гмбх • Софлінгер штрассе 218 • 89077 УЛМ, Німеччина
Тел.: +49 (0)731 / 39 89-144 • Факс: +49 (0)731 / 39 89-255
www.beurer.com • Ел. пошта: kd@beurer.de
Дистриб'ютор в Україні ТОВ «Хелс Менеджер»
Тел.: (044) 501-31-25, 501-31-24, (067) 676-69-69
www.beurer.com.ua • Ел. пошта: ofis@beurer.kiev.ua





Шановний покупець!

**Дякуємо, що придбали німецьку техніку
Beurer. Компанія Beurer-європейський**

лідер у категорії високоякісних приладів для краси і здоров'я.

Надійні електрогрілки, точні кухонні, підлогові та смарт ваги, якісні очищувачі та зволожувачі повітря. Якісні масажери для тіла і ніг, а також б'юті прилади для догляду за обличчям, тілом та волоссям.

Beurer дарує здоров'я та красу, забезпечує комфорт і затишок у Вашому домі.

Щоб користуватись цим приладом надійно та із задоволенням, уважно прочитайте інструкцію. Дотримуйтесь правил користування, і ця техніка служитиме вам довго. Будь-ласка, зберігайте інструкцію в доступному місці.

**З найкращими побажаннями,
компанія Beurer**

Зміст

- | | |
|---|---|
| 1. Для ознайомлення..... | 7. Користування приладом.. |
| 2. Пояснення символів.... | 8. Чищення та догляд |
| 3. Користування приладом
за призначенням | 9. Утилізація..... |
| 4. Загальні вказівки з
техніки безпеки..... | 10. Технічні характеристики.. |
| 5. Опис приладу..... | 11. Що робити при виникненні
несправностей?..... |
| 6. Підготовка до
користування
приладом..... | 12. Гарантія / Сервісне
обслуговування..... |

Комплект постачання

- Підігрівач дитячого харчування
- Спеціальний ліфт для зручного виймання пляшечок з харчуванням
- Інструкція з користування приладом



ПОПЕРЕДЖЕННЯ

- Ніколи не використовуйте прилад, якщо на ньому є пошкодження, або якщо він не функціонує належним чином. У цих випадках необхідно звернутися в сервісний центр.



УВАГА

- Цей прилад можуть використовувати діти у віці від 8 років та особи з обмеженими фізичними, чуттєвими або розумовими можливостями або з недостатністю досвіду й знань, якщо вони перебувають під постійним наглядом або їх проінструктовано щодо безпечного використання приладу та вони зрозуміють можливі небезпеки.
- Не дозволяйте дітям гратися з

приладом.

- Перед кожним використанням перевіряйте прилад і кабель живлення на наявність пошкоджень. У разі виявлення пошкоджень, не вмикайте прилад.
- Будь-яке використання не за призначенням може бути небезпечним.
- Не давайте дітям пакувальні матеріали (існує небезпека удушення).
- Слідкуйте за тим, щоб прилад завжди був стійко і рівно встановлений. Існує небезпека опіку при витіканні рідини.
- **Увага!** Виділяється гаряча пара!

УВАГА

- У разі виникнення будь-яких пошкоджень приладу, у тому числі і пошкоджень кабелю електроживлення приладу, потрібно звертатись до сервісного центру або до фірми-продавця в якого було придбано прилад.

- Якщо провід живлення цього приладу пошкоджений, для його заміни з метою уникнення небезпеки зверніться до сервісного центру або фірми-продавця, в якого придбавався прилад. Сам провід та робота з його заміни є платною послугою.



НЕБЕЗПЕКА!!!

- Ніколи не використовуйте прилад поблизу ванн, умивальників, душових кабін або інших ємностей з водою або іншими рідинами – існує ризик ураження електричним струмом.
- В якості додаткових заходів безпеки ми рекомендуємо встановити у ванній кімнаті прилад захисного вимкнення з номінальним струмом спрацьовування не більше 30 мА. Більш детальну інформацію про ПЗВ Ви можете отримати у свого місцевого фахівця з електротехніки.

1. Для ознайомлення

Функції приладу







За допомогою цього підігрівача дитячого харчування Ви зможете дуже швидко розігрівати будь-які види дитячого харчування і напоїв і підтримувати їх в теплому стані, економлячи при цьому електроенергію. Прилад підходить для всіх стандартних пляшечок і баночок з дитячим харчуванням.

Прилад оснащений наступними функціями:

- швидке розігрівання дитячих напоїв і харчування
- Підтримка харчування в теплому стані завдяки введенню необхідної температури

2. Пояснення символів

В інструкції з користування приладом використовуються такі символи.

	Прочитайте інструкцію Дотримуйтесь інструкції з користування приладом
	Попередження Попереджає про небезпеку травмування або завдання шкоди здоров'ю.
	Увага Вказує на можливі пошкодження приладу або додаткового обладнання.
	Вказівка Вказує на важливу інформацію.
	Небезпека!!! Попередження про небезпеку.
	Виробник Назва, контакти компанії виробника

	<p>Клас захисту II Прилад має подвійну ізоляцію, тому відповідає класу захисту 2.</p>
	<p>Утилізація упаковки Утилізувати упаковку необхідно відповідно до приписів з охорони навколишнього середовища</p>
	<p>Утилізація Утилізуйте прилад згідно з WEEE (Директива ЄС про утилізацію електричного та електронного обладнання).</p>
	<p>Маркування CE Цей прилад відповідає вимогам діючих європейських і національних директив</p>
	<p>Знак обігу продукції на ринку держав-членів Євразійського економічного союзу Цей прилад відповідає всім встановленим вимогам технічних регламентів Митного союзу і Євразійського економічного союзу</p>

3. Користування приладом за призначенням

Прилад призначено лише для домашнього/особистого вжитку, а не для комерційного використання. Використовуйте прилад лише для розігрівання і підтримки в теплому стані дитячі напої і харчування. Даний прилад необхідно використовувати виключно в цілях, для яких він був розроблений, а також відповідно до вказівок, наведених у інструкції з використання. Будь-яке використання не за призначенням може бути небезпечним. Виробник не відповідає за збитки, отримані внаслідок некваліфікованого використання приладу або недбалого поводження з ним.

4. Загальні вказівки з техніки безпеки

Загальні вказівки з техніки безпеки



ПОПЕРЕДЖЕННЯ

- Під час нагрівання вода стає гарячою (існує небезпека опіку).
- Перед кожним годуванням перевіряйте температуру харчування (існує небезпека опіку).
- Зберігайте дрібні предмети в недоступному для дітей місці.
- Слідкуйте за тим, щоб кабелі не перебували в зоні досяжності дитини.
- Використовуйте розетку з автоматичним вимикачем диференційного захисту (існує небезпека ураження електричним струмом).
- Виймайте кабель живлення після кожного використання, а також перед чищенням (існує небезпека ураження електричним струмом).
- Виймайте блок живлення при

виникненні пошкоджень, перед очищенням приладу, або якщо не використовуєте його.



УВАГА:

Щоб уникнути пошкодження приладу, дотримуйтесь наступних вказівок:

- Перед використанням приладу наповніть його водою.
- Не використовуйте прилад на свіжому повітрі.
- Дозволяється використання приладу від мережі змінного струму з напругою, вказаною на табличці.
- Повністю розкрутіть кабель живлення, щоб уникнути перегрівів.
- Кабель живлення слід тримати подалі від гарячих поверхонь.
- Не встановлюйте прилад на поверхню, чутливу до впливу води!
- Не виймайте штекер з розетки за кабель живлення!
- Не тягніть, не перекручуйте та не

перегинайте кабель живлення.

- Ніколи не занурюйте прилад у воду!
Ніколи не мийте прилад під проточною водою.
- Не використовуйте додаткові деталі, які не рекомендовані виробником і не пропонуються як додаткове обладнання.



Загальні вказівки

- Ремонтні роботи повинні виконуватися в сервісному центрі або в авторизованій майстерні. При виникненні питань щодо використання приладу звертайтеся до продавця або в сервісний центр.

5. Опис приладу

Огляд

1. Ліфт для виймання харчування
2. Кришка
3. Кабель живлення
4. Індикатор МІН/МАКС
5. Панель керування
6. Індикатор живлення
7. Індикатор нагріву
8. Дисплей індикації часу/температури

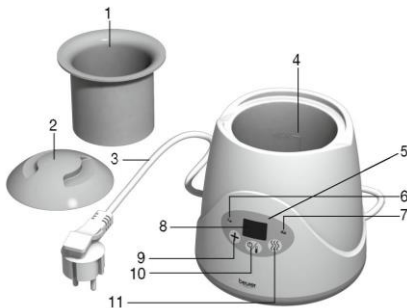

9. Кнопка встановлення часу/температури 

10. Кнопка УВІМК./ВИМК. 

11. Кнопка швидкого розігріву 

6. Підготовка до користування приладом



1. Перед використанням переконайтеся, що прилад і додаткове обладнання (зокрема кабель живлення) не мають видимих ушкоджень.
2. Установіть прилад на стійку рівну поверхню.
3. Вставте штекер в розетку. Загориться індикатор живлення. Прилад готовий до використання.

7. Користування приладом

Розігрівання і підтримка в теплому стані дитячих напоїв і харчування:

1. Опустіть ліфт в підігрівач, вставте пляшечку або баночку в ліфт.
2. Налийте воду в контейнер, обсяг води залежить від розміру посудини. Слідкуйте за тим, щоб вода не виливалася.

Початок процесу підігріву.

1. Спочатку натисніть кнопку , потім – кнопку швидкого розігріву .

На дисплеї почне блимати поточний встановлений час розігріву. Під час першого використання приладу відображається стандартне значення 15 хвилин. Якщо прилад не вимкнено після першого використання, надалі на ньому буде відображатися останній зазначений час розігріву.

2. Введіть час розігріву (3-18 хвилин). Для цього натисніть кнопку  необхідну кількість разів, поки не



з'явиться бажаний час розігріву. Одне натискання кнопки відповідає одній хвилині, після досягнення значення «18» відлік знову починається з «3».

-  Час розігріву залежить від початкової температури, типу і кількості харчування, матеріалу, з якого виготовлена посудина (скло/пластик) і температури води. Наступна таблиця містить основні параметри для вибору часу розігріву під час нагрівання до 37°C.

	Час
Молоко, охолоджене, 100 мл	~ 8 хв.
Молоко, охолоджене, 250 мл	~ 14 хв.
Протерта їжа кімнатної температури, 190 г	~ 8 хв.

3. Знову натисніть кнопку швидкого розігріву , щоб запустити відповідний процес. На дисплеї буде відображатися час розігріву, що залишився. За хвилину до закінчення процесу підігріву дисплей почне блимати. Процес підігрівання зупиниться після закінчення встановленого часу розігріву. Світлодіодні індикатори нагріву і дисплей згаснуть.

Запуск процесу підтримки харчування в теплому стані без попереднього розігріву:

1. Натисніть кнопку , щоб увімкнути прилад. На дисплеї відобразиться поточна температура. Стандартне значення температури становить 37°C.
2. Для встановлення температури натисніть кнопку  необхідну кількість разів, поки не з'явиться бажана температура для підтримки харчування в теплому стані (від 35°C до 85°C). Введене значення

змінюється покровоко (37, 38, 40, 45, 50, 55, 60, 70, 80), поки не буде досягнуто значення «85», після чого відлік знову почнеться з 35°C.

3. Знову натисніть кнопку , щоб запустити процес підтримки харчування в теплому стані.

Закінчення процесу підігріву/підтримки харчування в теплому стані:

1. Утримуйте кнопку  натиснутою протягом 2 секунд. Індикація дисплея та функція нагрівання вимикаються.
2. Вийміть пляшку/баночку з допомогою спеціально ліфта.
3. Після кожного користування приладом виймайте кабель живлення, повністю зливайте воду і насухо витирайте прилад за допомогою серветки.



- Струсіть пляшечку або перемішайте харчування в баночці.
- Перевірте, чи досягнута вірна температура.
- Для запобігання розмноження бактерій, для яких оптимальна температура росту становить від 32°C до 42°C, використовуйте підігріте дитяче харчування якнайскоріше.
- Не рекомендується підтримувати харчування в теплому стані протягом тривалого часу, бо при цьому руйнуються багато вітамінів.
- За гігієнічних причин не рекомендується повторно розігрівати дитяче харчування.
- Не допускайте перегріву харчування/рідини.

8. Чищення і догляд

Термін використання приладу залежить від обережного поводження.

- Для продовження терміну використання ми рекомендуємо не використовувати прилад (занадто довго) в діапазоні високих температур.
- Для підігрівання дитячого харчування використовуйте кип'ячену або фільтровану воду. Це дозволить зменшити утворення вапняного нальоту.
- Перед очищенням від'єднайте прилад від мережі.
- Для очищення приладу використовуйте тільки вологу серветку. Заборонено використовувати засоби для чищення.
- Видаляйте вапняний наліт за допомогою оцту або лимонної кислоти. Встановіть ліфт, змішайте 50 мл оцту і 100 мл холодної води або упаковку лимонної кислоти і 200 мл холодної води, залийте отриманий розчин в прилад. Дочекайтеся, поки розчин подіє та розчинить вапняний наліт; в цей час забороняється розігрівати харчування. Злийте рідину, ретельно промийте прилад і протріть насухо серветкою.
- Проводьте процедуру видалення вапняного нальоту кожні чотири тижні.

9. Утилізація

З міркувань охорони навколишнього природного середовища категорично забороняється утилізувати прилад разом з побутовими відходами після закінчення терміну його служби.

Утилізація має здійснюватися через відповідні місцеві приймальні пункти. Прилад необхідно утилізувати відповідно до Директиви ЄС щодо відходів електричного



та електронного обладнання (WEEE, Waste Electrical and Electronic Equipment). Із запитаннями звертайтеся до місцевої комунальної служби, відповідальної за утилізацію відходів.

Утилізуйте упаковку відповідно до приписів з охорони навколишнього природного середовища.



10. Технічні характеристики

Робоча напруга:	220-240 В ~ / 50/60 Гц
Споживана потужність:	80 Вт
Час підігріву:	3 - 18 хв.
Температура для підтримання харчування в теплому стані:	35°C - 85°C

11. Що робити при виникненні несправностей?

Несправність	Причина	Захід
Під час використання приладу з нижнього боку виступає вода.	Прилад несправний	Негайно вимкніть прилад, від'єднайте його від мережі, дайте воді стекти і зверніться до сервісу.
Процес підігріву не починається або не зупиняється.	Несправний термостат	Негайно вимкніть прилад, від'єднайте його від мережі, дайте воді стекти і зверніться до сервісу.
Відсутня індикація.	Штекер не під'єднаний	Перевірте, чи під'єднано

	або під'єднаний неправильно, або прилад несправний	(правильно) штекер до мережі. Якщо індикація не відображається, вимкніть прилад, витягніть штекер з розетки і зверніться до сервісного центру.
Підігрівач дитячого харчування після підключення кабелю не вмикається.	Відсутній струм	Перевірте, чи правильно під'єднаний штекер до мережі.
Температура на дисплеї після запуску процесу підігрівання не піднімається; через деякий час прилад вимикається.	У приладі відсутня вода	Вимкніть прилад, охолодіть його, наповніть водою і запустіть процес підігрівання, як описано в інструкції.
Після завершення процесу підігрівання харчування не нагрівається.	Занадто мало води в приладі	Вимкніть прилад, охолодіть його, налейте в нього достатню кількість води і запустіть процес підігрівання, як описано в інструкції.

12. Гарантія / Сервісне обслуговування

Гарантійний термін на прилад складає 12 місяців з

дати придбання приладу, що має бути підтверджено документально (наявність чеку). Гарантія розповсюджується на несправності, що виникли з вини виробника (виробничі дефекти).

Гарантія не розповсюджується на наступні несправності:

- Пошкодження, що виникли у зв'язку з порушенням правил використання;
- Користування приладом не за призначенням;
- випадкові пошкодження (дефекти, спричинені користувачем);
- пошкодження в результаті стихійного лиха;
- пошкодження через неправильне підключення приладу до електромережі.
- Гарантія не розповсюджується на елементи живлення (батареї), а також на
- природне зношення приладу та на аксесуари, запасні частини і витратні деталі.

Гарантія є недійсною, якщо:

- серійний номер на приладі був видалений або змінений;
- наявні сліди механічного пошкодження приладу;
- всередині приладу присутні рідина або сторонні предмети;
- наявні сліди несанкціонованого відкриття або ремонту приладу;
- гарантійний талон був заповнений неправильно або неповністю (відсутня частина даних або штамп/підпис фірми-продавця);
- прилад, призначений для особистого побутового

використання був задіяний у підприємницькій діяльності / масово експлуатувався та / або застосовувався в інших цілях, що не відповідають його прямому призначенню;

- відсутній документ, що підтверджує оплату у відповідності до законодавства України (чек);

З метою забезпечення прав споживачів строк служби цього приладу встановлено рівним гарантійному строку.

При настанні гарантійного випадку покупець має звернутися до:

уповноваженого Сервісного Центру: ТОВ «СЕРВІС СУЧАСНОЇ ЕЛЕКТРОНІКИ», м. Київ,

вул. Сім'ї Хохлових, 8, тел.:(044) 247 67 34; або Фірми-продавця, у якої було

придбано цей прилад; або Дистриб'ютора в Україні : ТОВ «Хелс Менеджер», Тел.:

(044) 501-31-25, 501-31-24, (067) 676-69-69,
www.beurer.com.ua, Ел. пошта: ofis@beurer.kiev.ua

В інструкції можливі неточності та зміни.